

# ΕΥΡΕΤΗΡΙΟ

Βραστήρες ζυμαρικών - MINIMA 600	346
Εστίες υγραερίου DOMINA Pro 700	352, 353
Θάλαμοι κατάψυξης σειρά 700	476
Θάλαμοι ψαριών	482
Θερμοί	109
Μπαιν μαρί DOMINA 1100	419
Σταθμός τηγανίσματος	135
Basque grill	184
Blast chillers - shock freezers	455-460
Buffet	533
Buffet εντοιχιζόμενα	526
Buffet εντοιχιζόμενα θερμαινόμενα	529, 530
Buffet εντοιχιζόμενα ψυχόμενα	527, 528
Carving stations	147
Domina 1100	410
Domina 980	386
Domina Pro 700	348
Grill MINIMA 600	344, 345
Grill για κάρβουνα ή ηφαιστογενείς πέτρες	182
Grill με ηφαιστιογενείς πέτρες DOMINA 980	400
Grill με ηφαιστιογενείς πέτρες DOMINA Pro 700	374
Grill νερού DOMINA Pro 700	375
Grill νερού ηλεκτρικά	131, 132
iVarioCookingCenter RATIONAL	272-283
Multi grill	185
Robata grill	184
Rowzer	173
Sous vide	170, 171
Terpanyaki	128, 130
Αξεσουάρ DOMINA 980	408, 409
Αξεσουάρ DOMINA Pro 700	353, 359, 363
Αξεσουάρ grill για κάρβουνα ή ηφαιστογενείς πέτρες	183
Αξεσουάρ βραστήρων DOMINA 1100	419
Αξεσουάρ πλυντηρίων Fagor	85,86,87
Αξεσουάρ φούρνων	236, 237, 324
Αξεσουάρ φούρνων COMPACT EVOLUTION	232
Αξεσουάρ φούρνων COOK UP GN1/1	210, 211, 218
Αξεσουάρ φούρνων FAGOR	260-271
Αξεσουάρ φούρνων SNACK AIR	235
Αξεσουάρ φούρνων μικροκυμμάτων	337
Αξεσουάρ ψυγείων Fagor	495, 496
Αξεσουάρ ψυγείων σειρά 600	501
Αποθήκες πάγου	65,68
Αποσκληρυντές	70
Αποστειρωτής	14
αρτοποιείας	323
Αφυγρανήρες	173
Βάσεις DOMINA 980	408
Βαφλιέρες	140, 141
Βιτρίνες αναψυκτικών	461- 463
Βιτρίνες αποξήρανσης κρεάτων	463
Βιτρίνες ζαχαροπλαστικής	443, 444
Βιτρίνες κρασιών	461

# ΕΥΡΕΤΗΡΙΟ

Βιτρίνες κρεάτων - τυριών - αλλαντικών	445, 446
Βιτρίνες παγωτού	447, 448
Βιτρίνες παρουσίασης self service	451-454
Βιτρίνες συντήρησης	464, 465
Βραστήρας αυγών	136
Βραστήρες DOMINA 980	405, 406
Βραστήρες ανατρεπόμενοι με PLC οθόνη	431
Βραστήρες ζυμαρικών DOMINA 1100	418
Βραστήρες ζυμαρικών DOMINA 980	402, 403
Βραστήρες ζυμαρικών DOMINA Pro 700	380-384
βραστήρες νερού	108
Βραστήρες στρογγυλοί αερίου	421
Βραστήρες στρογγυλοί ατμού	421
Βραστήρες στρογγυλοί ηλεκτρικοί	421
Βραστήρες στρογγυλοί με ανάδευση	423
Βραστήρες στρογγυλοί με ανατροπή	425
Βραστήρες τετράγωνοι	427
Βρύσες	23-27
Γούρνες	33,34
Γρανιτομηχανές	103
Εξαρτήματα buffet EDENOX	531, 532
Εξαρτήματα RATIONAL	294-319
Εξαρτήματα πλυντήρια tunnel	82
Εξαρτήματα πλυντηρίου	78,79
Επαγωγικές εστίες DOMINA 1100	414
Επαγωγικές εστίες DOMINA 980	394
Επαγωγικές εστίες DOMINA Pro 700	366
Επεξεργαστής οργανικών αποβλήτων	6
Επιδαπέδιες ψησταριές	185
Εργαλεία κρεπιέρας	145
Εστίες DOMINA 1100	411-413
Εστίες DOMINA 980	387-389, 391
Εστίες MINIMA 600	339, 347
Εστίες wok	125, 126
Εστίες επαγωγικές	120-124
Εστίες ηλεκτρικές DOMINA 980	390-392
Εστίες ηλεκτρικές DOMINA Pro 700	354-359
Εστίες υγραερίου	125
Εστίες υγραερίου DOMINA Pro 700	349,
Ζαμπονομηχανές	156-160
Ζυγοί	162
Ζυμωτήρια κρεατοειδών	155
Θάλαμοι - βιτρίνες συντήρησης	478
Θάλαμοι ζαχαροπλαστικής Θάλαμοι ψαριών	482
Θάλαμοι κατάψυξης	467-473, 479
Θάλαμοι συντήρησης	467-473
Θάλαμοι συντήρησης - κατάψυξης	480
Θάλαμοι συντήρησης με ξεχωριστή θάλαμη για ψάρια	474, 481
Θάλαμοι συντήρησης σειρά 700	476
Θερμαινόμενα εκθετήρια	147
Θερμαινόμενες λάμπες	146
Θερμαντικό πατατών DOMINA Pro 700	380, 384



# ΕΥΡΕΤΗΡΙΟ

Θερμαντικό πατατών MINIMA 600	346
Θερμοκολλητικά	163
Θερμομικτικές βαλβίδες	28
Θερμομπλέντερ	173
Ιονιστής	15
Καλάθια DOMINA Pro 700	379
Κανάλια inox AISI 304	41-44
Κανάτες καφέ	109
Κανάτες μπλέντερ	100
Καπάκια λάντζας	35-40
Καπνιστήρια	172
Καρότσια	51-59
Καρότσια θερμαινόμενα	60-62
Καρότσια ψυχόμενα	63
Καταιωνιστήρες	18-22
Καταψύκτες	449, 450
Κατάψυξη ποτηριών	465
Κεραμική εστία DOMINA Pro 700	363-365
Κομπροστοποιητής	7
Κοπτικά ψωμιού	153
Κοπτικό πατατών	162
Κουζίνες DOMINA 1100	411-413
Κουζίνες DOMINA 980	388
Κουζίνες DOMINA Pro 700	364
Κουζίνες MINIMA 600	339-341
Κουζίνες αυτόματες	432
Κουζίνες ηλεκτρικές DOMINA 980	391
Κουζίνες ηλεκτρικές DOMINA Pro 700	356-358
Κουζίνες υγραερίου DOMINA Pro 700	350-352
κουτιά ζύμης	324
Κρεατομηχανές	155
Κρεπίερες	142-144
Λάντζες	32,33
Λεία πλάκα DOMINA 980	392-394
Λεία πλάκα DOMINA Pro 700	360-363
Λείες πλάκες DOMINA 1100	413, 414
Λιποσυλλέκτης	12
Λυόμενοι θάλαμοι	510-519
Μάνικες	31
Μάνικες - ντουζιέρες	29,30
Μαχαίρια γύρου	146
Μαχαίρια πολυκοπτικού	161
Μηχανές espresso	111-116
Μηχανές καφέ φίλτρου	106, 107
Μηχανές παγωτού	104, 105
Μηχανή κρύων ροφημάτων	102, 119
Μηχανή Λουκουμά	135
μηχανή σαντιγύς	92
Μηχανή τουλούμπας	135
Μίξερ ζαχαροπλαστικής	149
Μίξερ χειρός	148

# ΕΥΡΕΤΗΡΙΟ

Μοτέρ εξαερισμού φούσκας	436-441
Μπαιν μαρί	136
Μπαιν μαρί DOMINA 980	406, 407
Μπαιν μαρί DOMINA Pro 700	384, 385
Μπαίν μαρί MINIMA 600	346
Μπλέντερ	93-97
Μύλοι καφέ	117, 118
Νιπτήρες υγιεινής HACCP	16
Ορθοστάτες	49
Ουδέτερα DOMINA Pro 700	385
Ουδέτερες επιφάνειες MINIMA 600	347
Ουδέτερες επιφάνειες DOMINA 1100	419
Ουδέτερες επιφάνειες DOMINA 980	407, 408
Παγοθραύστης	100
Παγοκύβων	64-69
Πλατώ DOMINA 1100	415, 416
Πλατώ DOMINA 980	395-399
Πλατώ DOMINA Pro 700	367- 373
Πλατώ MINIMA 600	341-344
Πλατώ ηλεκτρικά	126-128
Πλατώ υγραερίου	129, 130
Πλυντήρια flight type	83,84
Πλυντήρια tunel υγραερίου - ρεύματος	81
Πλυντήρια tunnel	78,79
Πλυντήρια καμπάνα	72,73,76,77
Πλυντήρια λαχανικών	90
Πλυντήρια πιάτων ποτηριών	71-75
Πλυντήρια σκευών	88,89
Πολτοποιητές cutter	154
Πολυκοπτικό	160
Πορτοκαλοστίφτες	101, 102
Ράφια αποθήκευσης	47,48,49
Σακούλες vacuum	163, 164
Σακούλες καπνίσματος	172
Σαλαμάνδρες	138
Σοκολατιέρες	119
Στεγνωτικά μαχαιροπήρουνων	91
Στίφτης	92
Στόφες ζαχαροπλαστικής	322, 323
Συμπιεστής σκουπιδιών	8,9
Συσκευαστικά vacuum	165-169
Συσκευή antigriddle	171
Συσκευή θέρμανσης ερμαρίων - Ράφια - Παλέτες	50
Σύστημα φιλτραρίσματος λαδιού	10
Σφαιροποιητής	171
Σφολιατομηχανές	151, 152
Σχάρες-Σιφώνια	45
Ταχυζυμωτήρια	150
Τηγάνι ανατρεπόμενα με ηλεκτρική ανύψωση	433, 435
Τηγάνια ανατρεπόμενα DOMINA Pro 700	383
Τηγάνια ανατρεπόμενα DOMINA 980	404
Τηγάνια ορθογώνια	429

# ΕΥΡΕΤΗΡΙΟ

Τραπέζια εισόδου και εξόδου πλυντηρίων	80
Φίλτρα inox	46
Φίλτρα μηχανών καφέ	108
Φορμαριστικά ζύμης	152, 153
Φούρνοι iCombi Classic RATIONAL	292, 293
Φούρνοι iCombi Pro RATIONAL	290, 291
Φούρνοι RATIONAL	284-289
Φούρνοι αρτοποιείας	320, 321
Φούρνοι κυκλοθερμικοί	186, 187, 189-209, 212-217, 219-231, 233, 234, 238-253
Φούρνοι κυκλοθερμικοί FAGOR	254-259
Φούρνοι μικροκυμάτων	332-336
Φούρνοι ξυλοκάρβουνου	174-178
Φούρνοι πατάτας	322
Φούρνοι πίτσας	325-331
Φούρνος τηγανίσματος	188
φραπιέρα	92
Φριτέζες DOMINA 1100	417
Φριτέζες DOMINA 980	401, 402
Φριτέζες MINIMA 600	345
Φριτέζες ηλεκτρικές	133
Φριτέζες ηλεκτρικές DOMINA Pro 700	377, 378, 379
Φριτέζες λουκουμάδων	134
Φριτέζες υγραερίου	134
Φριτέζες υγραερίου DOMINA Pro 700	376
Φρυγανιέρες	137
Ψησταριά για κάρβουνα	180, 181
Ψηστικές συσκευές μεγάλης χωρητικότητας	420-434
Ψυγεία bar	442
Ψυγεία θάλαμοι	466
Ψυγεία θάλαμοι GN1/1	477
Ψυγεία θάλαμοι με 2 θερμοκρασίες	475
Ψυγεία πάγκοι συντήρησης	485
Ψυγεία πάγκοι κατάψυξης	485
Ψυγεία πάγκοι κατάψυξης σειρά 600	498
Ψυγεία πάγκοι με γυάλινες πόρτες σειρά 800	502
Ψυγεία πάγκοι πίτσας	506, 507
Ψυγεία πάγκοι συντήρησης 2 όψεων	492
Ψυγεία πάγκοι συντήρησης ή κατάψυξης, με ή χωρίς μοτέρ	488
Ψυγεία πάγκοι συντήρησης με γούρνα	500
Ψυγεία πάγκοι συντήρησης με γούρνα	492
Ψυγεία πάγκοι συντήρησης με γυάλινες πόρτες	491, 500
Ψυγεία πάγκοι συντήρησης με συρτάρια	486, 489
Ψυγεία πάγκοι συντήρησης με συρτάρια σειρά 600	499
Ψυγεία πάγκοι συντήρησης με συρτάρια χωρίς μοτέρ	490
Ψυγεία πάγκοι συντήρησης σειρά 600	498
Ψυγεία πάγκοι συντήρησης χαμηλά	493, 494
Ψυγεία προετοιμασίας	504
Ψυγεία σαλατών	508, 509
Ψυγεία σαλατών επιτραπέζια	505
Ψύκτες νερού	110
Ψυκτικά μηχανήματα	520-525

## Επεξεργαστής οργανικών αποβλήτων - Κομποστοποιητής

Επεξεργαστής οργανικών αποβλήτων Mechline Αγγλίας. Η επαναστατική συσκευή WASTE 2 O που μετατρέπει τα οργανικά απόβλητα σε υγρό, το οποίο μπορείτε να στείλετε στην αποχέτευση ή να ποτίσετε τον κήπο σας. Μετατρέπει σε 24 ώρες σε νερό 180 κιλά οργανικά απόβλητα. Προτεινόμενη πίεση νερού 2-5 bar στους 50 °C. Με την βοήθεια ειδικού ενζύμου διαλύει τις τροφές. Δεν δέχεται κουκούσια, κόκκαλα, πλαστικά, λάδια, χαρτιά φυτά και ξύλινες ή χάρτινες συσκευασίες. Μέγιστη σκληρότητα νερού 70mg ανά λίτρο. Κατανάλωση νερού 600 λίτρα/24 ώρες. Ημερήσιο κόστος για την μετατροπή 180 κιλών οργανικών αποβλήτων 5,20€.

Μοντέλο **W20.180.3**

Διαστάσεις: 109,6x101,5x133cm

sku 610512

Τιμή: **22.000€ \***



Συσκευή κομποστοποίησης ECODYGER Ιταλίας.

Ανοξείδωτο 430, επιδαπέδιο. Χρειάζεται 10 ώρες για να μετατρέψει το 90% των οργανικών αποβλήτων σας σε compost και να το χρησιμοποιήσετε στον κήπο σας. Χωρητικότητα 70Kg. Δέχεται όλα τα οργανικά απόβλητα. Ημερήσια παραγωγή 140Kg οργανικά απόβλητα ή 90Kg compost λίπασμα. Ιδανικό για all inclusive ξενοδοχεία 400-500 ατόμων. Κάδος εξαγωγής compost 33Kg. Δέχεται κόκκαλα μήκους μέχρι 10cm. Κόστος κύκλου 35Kw. Ισχύς: 6,8Kw/380Volt.

Βάρος 250Kg. Μοντέλο **ECP270**

Διαστάσεις: 118x79x108cm

sku 61161

Τιμή: **26.000€ \***



### ΜΕΤΑΤΡΕΨΤΕ ΤΑ ΟΡΓΑΝΙΚΑ ΑΠΟΒΛΗΤΑ ΣΕ COMPOST, ΣΕ 10 ΩΡΕΣ



ΜΕΙΩΣΗ ΣΚΟΥΠΙΔΙΩΝ 70-90%



Τα είδη με \* δεν ακολουθούν τις εμπορικές εκπτώσεις

Σκουπιδοφάγος IMC Αγγλίας.

Μοντέλο **523**

Τεχνικά χαρακτηριστικά: Στεγανού τύπου IP65.

Χειροκίνητος έλεγχος νερού.

Για εστιατόρια μέχρι 150 άτομα.

Τοποθετείται κάτω από την γούρνα.

Παραγωγή: 100 κιλά/ώρα.

Διαστάσεις στόμιου: Ø89mm.

Διαστάσεις: Ø89x406x127mm

Βάρος: 18Kg

Ισχύς: 0,55Kw/230Volt ή 380Volt

sku 60431

Τιμή: **2.710€**



Σκουπιδοφάγος IMC Αγγλίας.

Μοντέλο **525**

Τεχνικά χαρακτηριστικά: Στεγανού τύπου IP65.

Αυτόματος έλεγχος νερού.

Για εστιατόρια μέχρι 350 άτομα.

Εντοιχίζεται σε τραπέζι επιστρεφόμενων ή σε λάντζα.

Παραγωγή: 200 κιλά/ώρα.

Διαστάσεις: 298x324x630mm

Βάρος: 24Kg

Ισχύς: 0,55Kw/230Volt ή 380Volt

sku 60432

Τιμή: **4.300€**



Σκουπιδοφάγος IMC Αγγλίας.

Μοντέλο **723**

Τεχνικά χαρακτηριστικά: Στεγανού τύπου IP65.

Αυτόματος έλεγχος νερού.

Για εστιατόρια μέχρι 400 άτομα.

Παραγωγή: 200 κιλά/ώρα.

Διαστάσεις στόμιου: Ø83mm

Διαστάσεις: Ø338x795mm

Βάρος: 28Kg

Ισχύς: 1,1Kw/230Volt ή 380Volt

sku 61171

Τιμή: **5.320€**



Σκουπιδοφάγος IMC Αγγλίας.

Μοντέλο **526**

Τεχνικά χαρακτηριστικά: Στεγανού τύπου IP65.

Αυτόματος έλεγχος νερού. Επιδαπέδιος.

Για εστιατόρια μέχρι 400 άτομα.

Παραγωγή: 200 κιλά/ώρα.

Διαστάσεις στόμιου: 298x324mm

Διαστάσεις: 600x400x865mm

Βάρος: 36Kg

Ισχύς: 0,75Hp/380Volt

sku 60433

Τιμή: **5.700€**



## Συμπιεστής σκουπιδιών

Συμπιεστής (πρέσα) σκουπιδιών IMC Αγγλίας.  
Βάρος συμπιεσμένης σακούλας 16-18 κιλά  
Διαστάσεις συμπιεσμένης σακούλας: 375x375x380mm ή 55 λίτρα  
Δύναμη συμπίεσης: 3000KGF, ratio 5:1  
Κύκλος συμπίεσης: 14 δευτερόλεπτα  
Διακόπτης ON/OFF. Διακόπτης START/STOP. Ενδεικτική λυχνία λειτουργίας.  
Ενδεικτική λυχνία γεμάτης σακούλας.  
Ισχύς: 0,75Kw/230Volt 230  
Διαστάσεις καροτσιού: 530x410x600mm  
Διαστάσεις: 580x600x1645mm  
Μοντέλο **IP400**  
Τιμή : **16.450€**



Στην τιμή συμπεριλαμβάνεται και το καρότσι.

Συμπιεστής (πρέσα) σκουπιδιών IMC Αγγλίας.  
Βάρος συμπιεσμένης σακούλας 25-30 κιλά  
Διαστάσεις συμπιεσμένης σακούλας: 500x500x430mm ή 110 λίτρα  
Δύναμη συμπίεσης: 4500KGF, ratio 5:1  
Κύκλος συμπίεσης: 23 δευτερόλεπτα  
Διακόπτης ON/OFF. Διακόπτης START/STOP. Ενδεικτική λυχνία λειτουργίας.  
Ενδεικτική λυχνία γεμάτης σακούλας.  
Ισχύς: 0,75Kw/230Volt 230  
Διαστάσεις καροτσιού: 520x600x730mm  
Διαστάσεις: 678x675x1740mm  
Μοντέλο **IP500**  
Τιμή : **18.250€**





Συμπιεστής (πρέσα) σκουπιδιών IMC Αγγλίας.  
 Βάρος συμπιεσμένης σακούλας 40-45 κιλά  
 Διαστάσεις συμπιεσμένης σακούλας: 600x600x580mm ή 210 λίτρα  
 Δύναμη συμπίεσης: 5000KGF, ratio 5:1  
 Κύκλος συμπίεσης: 23 δευτερόλεπτα  
 Διακόπτης ON/OFF. Διακόπτης START/STOP. Ενδεικτική λυχνία λειτουργίας.  
 Ενδεικτική λυχνία γεμάτης σακούλας.  
 Ισχύς: 0,75Kw/230Volt 230  
 Διαστάσεις καροτσιού: 765x520x730mm  
 Διαστάσεις: 840x870x1930mm  
 Μοντέλο **IP600**  
 Τιμή : **20.550€**



Στην τιμή συμπεριλαμβάνεται και το καρότσι.

Συμπιεστής (πρέσα) σκουπιδιών IMC Αγγλίας.  
 Για σακούλα 40-45κιλών  
 Δέχεται καρότσι 240λίτρων (δεν συμπεριλαμβάνεται)  
 Δύναμη συμπίεσης: 1000KGF, ratio 5:1  
 Κύκλος συμπίεσης: 17 δευτερόλεπτα  
 Διακόπτης ON/OFF. Διακόπτης START/STOP.  
 Ενδεικτική λυχνία λειτουργίας.  
 Ενδεικτική λυχνία γεμάτου καροτσιού.  
 Ισχύς: 1HP/230Volt  
 Διαστάσεις: 840x870x1930mm  
 Μοντέλο **IP700**  
 Τιμή : **20.300€**



Στην τιμή συμπεριλαμβάνεται και το καρότσι.

**Η λύση σας - Σειρά προϊόντων φιλτραρίσματος λαδιού VITO**

**Το πιο καινοτόμο σύστημα φιλτραρίσματος λαδιών στον κόσμο!**

Το σύστημα φίλτρου λαδιού VITO καθαρίζει το λάδι σας, εξασφαλίζει ποιότητα και εξοικονομεί έως και 50%.



**Κερδίστε έως και 50%**

Θα εξοικονομήσετε χρήματα, λάδι, εργασία, χώρο αποθήκευσης & έξοδα αποστολής με VITO!



**Απλός καθαρισμός**

Το VITO είναι κατασκευασμένο από ανοξείδωτο οπότε και εύκολο στο πλύσιμο. Τα εξαρτήματα του VITO αποσυναρμολογούνται εύκολα & χωρούν σε κάθε πλυντήριο!



clean filter



**Εύκολος και ασφαλής χειρισμός**

Καθαρίστε το λάδι σας σε περίπου 5 λεπτά. Τοποθετήστε το VITO στη φριτέζα σε θερμοκρασία σέρβις. Πατήστε το κουμπί και τελειώσατε!



**Συνεχής ποιότητα**

Το VITO διασφαλίζει ότι πάντα μαγειρεύετε με καθαρό λάδι, που σημαίνει εξαιρετική ποιότητα στα τηγανητά φαγητά.



after

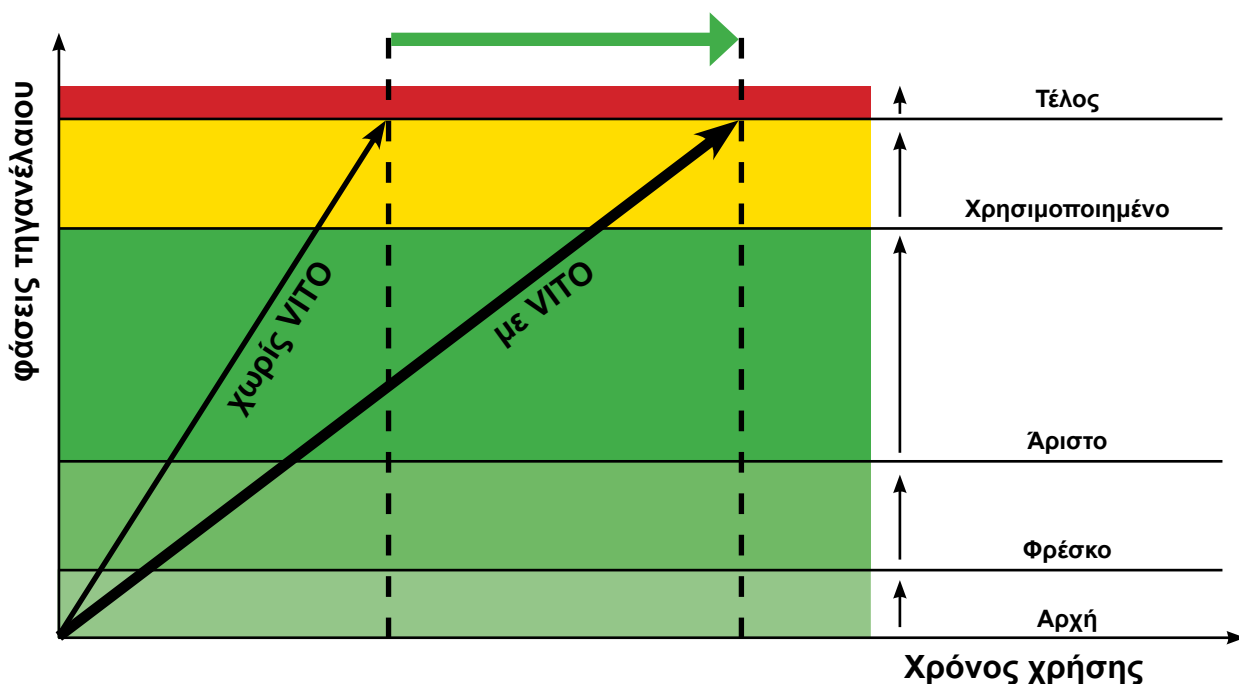



Το καλύτερο σύστημα φιλτραρίσματος λαδιού με πίεση στον κάδο, στον κόσμο!

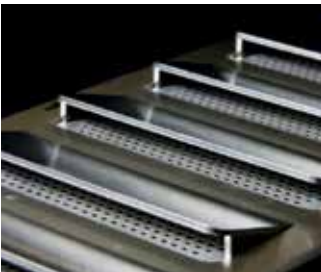

Πρωτοποριακό φίλτρο λαδιού. Κατασκευαστής SYS Γερμανίας.

Σειρά VITO. Φιλτράρει μέσα στον κάδο της φριτέζας το λάδι ζεστό χωρίς να περιμένουμε να κρυώσει. Το λάδι λόγω των υψηλών θερμοκρασιών διασπάται κατά την διάρκεια του τηγανίσματος και οι δείκτες μέτρησης αυτής της διαδικασίας (TPM αριθμός πολικών σωματιδίων) αυξάνονται, καθιστώντας αναγκαίο το καθημερινό φιλτράρισμα. Κερδίστε 50% χρόνου ζωής στο λάδι που χρησιμοποιείτε.



Μοντέλο	sku	Φιλτράρει	Για φριτέζα	Διάρκεια κύκλου	Κατ/ση Kw/κύκλο	Διαστάσεις cm	Kg	Τιμή €
VITO 30	40729	30Lit/λεπτό	έως 12Lit	9 λεπτά	0,035	15,5*30,4*38,7	6,8	2.400
VITO 50	407210	50Lit/λεπτό	12-30Lit	4,5 λεπτά	0,021	19,5*32*42,6	7,3	2.900
VITO 80	407211	80Lit/λεπτό	31-80Lit	3,5 λεπτά	0,032	21*32,4*55	7,7	3.600
	40725	Φίλτρα χάρτινα για VITO 30 (συσκευασία 100τμχ.)						200
	40727	Φίλτρα χάρτινα για VITO 30 (συσκευασία 100τμχ.)						250
	40728	Φίλτρα χάρτινα για VITO 30 (συσκευασία 100τμχ.)						290

### Tester λαδιού τηγανίσματος

Η μέτρηση της ποιότητας του λαδιού αυξάνει τις οικονομίες σας! Αλλάξτε λάδι όπως χρειάζεται - ποτέ πολύ νωρίς, ποτέ πολύ αργά.



#### Το βέλτιστο εύρος τηγανίσματος

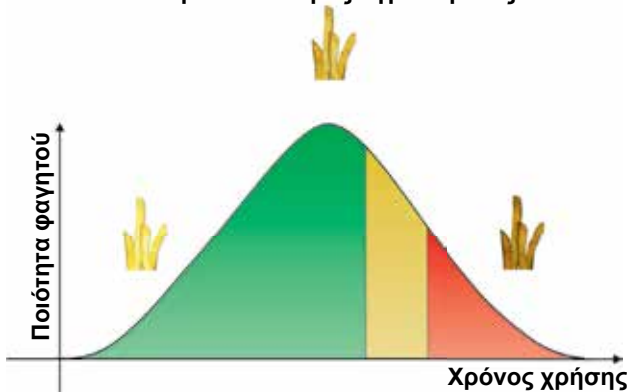

FT 440 παράδειγμα:



VITO oil tester παράδειγμα:



Μοντέλο	sku	Τιμή €
Μετρητής λαδιού - oil tester	40724	760
FT440 ρυθμιστής ποιότητας & θερμοκρασίας	40722	680

Λιποσυλλέκτης FRICOSMOS, Ισπανίας.

Διαχωρίζει το λίπος το οποίο συγκεντρώνεται στην κεντρική δεξαμενή από όπου και συλλέγεται. Ανοξείδωτος AISI304.



Διαστάσεις: 530x325x200mm.  
Χωρητικότητα: 20 λίτρα.  
Κατάλληλο για μέχρι 50 γεύματα την ημέρα.

Μοντέλο **057202**

sku 60332

Τιμή: **465€**

Διαστάσεις: 655x335x310mm.

Χωρητικότητα: 50 λίτρα.

Κατάλληλο για μέχρι και 100 γεύματα την ημέρα.

Μοντέλο **455004**

sku 603310

Τιμή: **1.260€**

Ο μοναδικός λιποσυλλέκτης BIO CEPTOR Mecline Αγγλίας, που διαλύει τα λίπη, τα λάδια και δεν καταλήγουν στην αποχέτευση. Συνοδεύεται από πλαστικό λιποσυλλέκτη 53 λίτρων χωρητικότητας. Διαστάσεις 678x483x428mm και από ένα δοσομετρική αντλία μπαταρίας διαστάσεων 410x186x499mm. Δείκτες ροπής 25US. GPM/96LPM, αποχέτευση Φ51mm. Η δοσομετρική αντλία στέλνει ειδικό βιολογικό υγρό που διαλύει τα λίπη και τα λάδια. Συνδυάζοντας δύο αναγνωρισμένες τεχνολογίες την βιολογική επεξεργασία, την συγκράτηση και διάλυση του λίπους, έχοντας καθαρή αποχέτευση. Παραμένει καθαρός για 82 ημέρες ενώ ένας συνηθισμένος λιποσυλλέκτης χρειάζεται καθαρισμό κάθε 20 ημέρες. Η αποδοτικότητά του αγγίζει το 95,6%.

Μοντέλο **BIO-1001E**

sku 61052

Τιμή: **2.030€ \***



Αυτόματος αφυγραντήρας & διαχωριστής λίπους EPAS, Ιρλανδίας.

Εφοδιασμένος με προφίλτρο όπου συλλέγει τα στερεά. Το καλάθι πρέπει να καθαρίζεται μια φορά την ημέρα. Ξεκινά στις 7:00 το πρωί και σταματά στις 2:30 τα ξημερώματα. Απομακρύνει το λίπος κάθε 10 λεπτά με κύκλο 5λεπτών. Αυτοκαθαρίζεται μια φορά την ημέρα. Βραβευμένο το 2008 από την CESA Αγγλίας. Μπορεί να συνδεθεί απευθείας με πλυντήριο, φούρνο, γούρνα, κ.λ.π. Ιδανικό για λάμπες προετοιμασίας. Απομακρύνει όλα τα στερεά. Διαμόρφωση αντίστροφης ροής. Ανακυκλοφορία του βρώμικου νερού. Ανοξείδωτος. Ροή: 1λίτρα/δευτερόλεπτο. Κατανάλωση λειτουργίας 15,1Watt/ώρα. Αφαίρεση λίπους: 4λίτρα/ώρα. Πιστοποιητικά: ASME, PDI, CSA σύμφωνα με την οδηγία EN1825. Ισχύς 0,49A/230Volt 50Hz. Διαστάσεις: 504x452x435mm.

Μοντέλο **GS1000-PF**

Τιμή: **4.800€**

new



Αυτόματος αφυγραντήρας & διαχωριστής λίπους EPAS, Ιρλανδίας.

Εφοδιασμένος με προφίλτρο όπου συλλέγει τα στερεά. Το καλάθι πρέπει να καθαρίζεται μια φορά την ημέρα. Ξεκινά στις 7:00 το πρωί και σταματά στις 2:30 τα ξημερώματα. Απομακρύνει το λίπος κάθε 10 λεπτά με κύκλο 5λεπτών. Αυτοκαθαρίζεται μια φορά την ημέρα. Βραβευμένο το 2008 από την CESA Αγγλίας. Μπορεί να συνδεθεί απευθείας με πλυντήριο, φούρνο, γούρνα, κ.λ.π. Ιδανικό για διπλές λάμπες, λάμπες, πρόπλυσης, πλυντήρια καμπανες και κυκλοθερμικούς φούρνους. Απομακρύνει όλα τα στερεά. Διαμόρφωση αντίστροφης ροής. Ανακυκλοφορία του βρώμικου νερού. Ανοξείδωτος. Ροή: 1,85λίτρα/δευτερόλεπτο. Κατανάλωση λειτουργίας 15,8Watt/ώρα. Αφαίρεση λίπους: 4λίτρα/ώρα. Πιστοποιητικά: ASME, PDI, CSA σύμφωνα με την οδηγία EN1825. Ισχύς 0,49A/230Volt 50Hz. Διαστάσεις: 918x481x360mm.

Μοντέλο **GS1800-PF**

Τιμή: **4.890€**

new



Αυτόματος αφυγραντήρας & διαχωριστής λίπους EPAS, Ιρλανδίας.

Εφοδιασμένος με προφίλτρο όπου συλλέγει τα στερεά. Το καλάθι πρέπει να καθαρίζεται μια φορά την ημέρα. Ξεκινά στις 7:00 το πρωί και σταματά στις 2:30 τα ξημερώματα. Απομακρύνει το λίπος κάθε 10 λεπτά με κύκλο 5λεπτών. Αυτοκαθαρίζεται μια φορά την ημέρα. Βραβευμένο το 2008 από την CESA Αγγλίας. Μπορεί να συνδεθεί απευθείας με πλυντήριο, φούρνο, γούρνα, κ.λ.π. Ιδανικό για λάμπες σκευών, λάμπες πλύσης πιάτων και ποτηριών και για πλυντήρια καμπανες. Απομακρύνει όλα τα στερεά. Διαμόρφωση αντίστροφης ροής. Ανακυκλοφορία του βρώμικου νερού. Ανοξείδωτος. Ροή: 2λίτρα/δευτερόλεπτο. Κατανάλωση λειτουργίας 15,8Watt/ώρα. Αφαίρεση λίπους: 4λίτρα/ώρα. Πιστοποιητικά: ASME, PDI, CSA σύμφωνα με την οδηγία EN1825. Βάρος: 50κιλά. Διαστάσεις: 1069x481x502mm.

Μοντέλο **GS2000-PF**

sku 60251

Τιμή: **5.350€**

Μείωση τιμής





## Αποστειρωτής - Ιονιστής

Αποστειρωτής μαχαιριών KARAMCO, Τουρκίας.

Μοντέλο **ABS10**

Τεχνικά χαρακτηριστικά: Ανοξειδωτος.

Με λάμπες U.V. Χωρητικότητα: 10 μαχαιρία.

Χρονοδιακόπτης: 120 λεπτά.

Διαστάσεις: 520x140x650mm

Βάρος: 10Kg

Ισχύς: 0,15Kw/230Volt

sku 60802

Τιμή: **215€**



Ιονιστής Mechline Αγγλίας.

Το HYGENIKX+ είναι μια εξελεγχόμενη επιτοίχια συσκευή υγιεινής. Σκοτώνει σε 3 ώρες το 99,99% των βακτηριδίων όπως και ιούς (σαλμονέλα, e.coli, κορονοϊό COVID-19, κ.λ.π.). Διατηρεί τις πρώτες ύλες κατα μέσο όρο +58%. Χαμηλή κατανάλωση 85Watt. Εύκολο στην αλλαγή λάμπας και της μπαταρίας του. Σύμφωνα με τις οδηγίες EN 60335-1:2012+A13:2017, EN60335-2-59:2003+A1:2006+A2:20019, EN 62233:2008, σχεδιασμένο και κατασκευασμένο βάσει των ΕΥΟΤΑ ζητήσεων και CLASS 1 πιστοποιημένο για ηλεκτρική μόνωση. Βελτιώστε την υγιεινή και την ασφάλεια στο εστιατόριο σας, στον χώρο που κάθονται οι πελάτες σας, στους χώρους κατεργασίας λαχανικών, ψαριών, κρεάτων, πουλερικών, στην ζεστή και κρύα κουζίνα, στο χώρο πλύσης καθώς και στους λυόμενους θαλάμους. Συνδυάζει τις εξής τεχνολογίες: ▪ βακτηριοκτόνα οξειδωση ▪ βακτηριοκτόνα ακτινοβολία ▪ διπλής ζώνης κύματα plasma quattro. Ισχύς: 240/50/1. Κατάλληλο για 30m<sup>2</sup>.

Διαστάσεις : 40x13,5x11cm.

Μοντέλο **HGX-W-30-F** (ΛΕΥΚΟ) sku 610510

**HGX-T-30-F** (ΤΙΤΑΝΙΟ) sku 61058

Τιμή: **630€ \***



Ιονιστής Mechline Αγγλίας.

Το HYGENIKX+ είναι μια εξελεγχόμενη επιτοίχια συσκευή υγιεινής. Σκοτώνει σε 3 ώρες το 99,99% των βακτηριδίων όπως και ιούς (σαλμονέλα, e.coli, κορονοϊό COVID-19, κ.λ.π.). Διατηρεί τις πρώτες ύλες κατα μέσο όρο +58%. Χαμηλή κατανάλωση 85Watt. Εύκολο στην αλλαγή λάμπας και της μπαταρίας του. Σύμφωνα με τις οδηγίες EN 60335-1:2012+A13:2017, EN60335-2-59:2003+A1:2006+A2:20019, EN 62233:2008, σχεδιασμένο και κατασκευασμένο βάσει των ΕΥΟΤΑ ζητήσεων και CLASS 1 πιστοποιημένο για ηλεκτρική μόνωση. Βελτιώστε την υγιεινή και την ασφάλεια στο εστιατόριο σας, στον χώρο που κάθονται οι πελάτες σας, στους χώρους κατεργασίας λαχανικών, ψαριών, κρεάτων, πουλερικών, στην ζεστή και κρύα κουζίνα, στο χώρο πλύσης καθώς και στους λυόμενους θαλάμους. Συνδυάζει τις εξής τεχνολογίες: ▪ βακτηριοκτόνα οξειδωση ▪ βακτηριοκτόνα ακτινοβολία ▪ διπλής ζώνης κύματα plasma quattro. Ισχύς: 240/50/1. Κατάλληλο για 100m<sup>2</sup>.

Διαστάσεις : 130x100x430mm.

Μοντέλο **HGX-AF-100-E**

Τιμή: **1.290€ \***

**new**

ΧΩΡΙΣ ΤΟ HyGenikX

ΜΕ ΤΟ HyGenikX



### Η ΑΡΧΗ ΤΗΣ ΦΩΤΟΛΥΤΙΚΗΣ ΟΞΕΙΔΩΣΗΣ

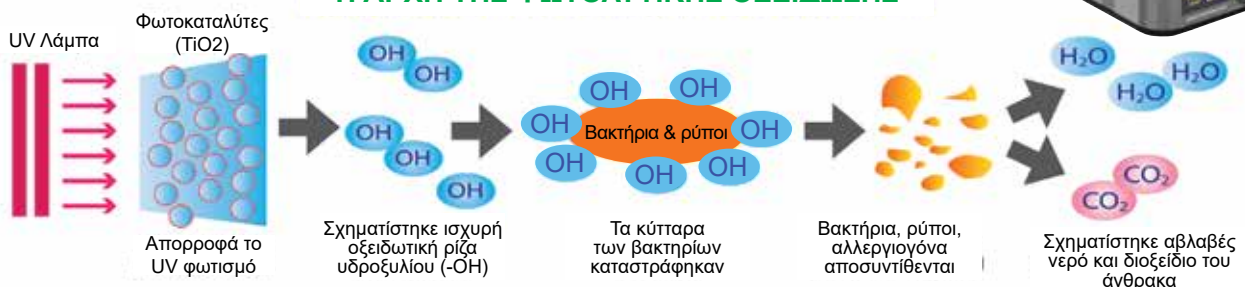

Τα είδη με \* δεν ακολουθούν τις εμπορικές εκπτώσεις

Συσκευές παραγωγής όζον.

Το όζον (O3) είναι ένα από τα φυσικά συστατικά του αέρα και η λειτουργία του είναι να ρυθμίζει τη θερμοκρασία και το βαθμό της υγρασίας στην ατμόσφαιρα. **Ιδιότητες:** Η χρήση του όζοντος σε ψυκτικούς θαλάμους είναι, επί του παρόντος, το μόνο σύστημα περιβαλλοντικής απορρύπανσης δηλαδή ριζικά και οριστικά αποτελεσματική. Απολυμαίνει, απορροφά οσμές και αποστειρώνει. Καταστρέφει μύκητες, βακτήρια και ιούς - ακόμα και τα περισσότερα ανθεκτικά μικρόβια - και επομένως οι απώλειες είναι σημαντικά μειωμένες στους οζονισμένους θαλάμους. Αποτρέπει επίσης την ανάμειξη οσμών. Μπορεί να τοποθετηθεί σε κρεοπωλεία, ψαράδικα, στους χώρους κατεργασιών λαχανικών, πουλερικών, κρεάτων, ψαριών, στα ξενοδοχεία. **Πώς να επιλέξετε το ιδανικό μοντέλο?** Πολλαπλασιάστε τον όγκο (σε m<sup>3</sup>) του θαλάμου που πρόκειται να οζονιστεί με τον συντελεστή που αντιστοιχεί στον εν λόγω τύπο. Στη συνέχεια, πρέπει να επιλέξουμε τον εξοπλισμό του οποίου η παραγωγή βρίσκεται mg/h σχετίζεται περισσότερο με αυτόν τον αριθμό. Π.χ. Σε μικτό θάλαμο 4x3x3m, ο υπολογισμός θα ήταν ως εξής: 4 x 3 x 3 = 36 m<sup>3</sup> 36 x 1,5 = 54. Σε αυτή την περίπτωση, το απαιτούμενο μοντέλο θα ήταν το H-20.



Μοντέλο	Διαστάσεις L x H x D mm	Παραγωγή mg/h	Τάση	Ισχύς	Τιμή €
H-10	355*110*220	30	220V	15Watt	660
H-20	355*110*220	60	220V	18Watt	695
H-30	355*110*220	90	220V	19Watt	725
H-50	400*170*450	500	220V	55Watt	3.210
H-100	400*170*450	1.000	220V	70Watt	3.930



**448424** 370\*165\*250 7000 220V 80Watt **660** φορητή συσκευή

Νιπτήρας υγιεινής XDOME Πορτογαλίας.

Μοντέλο **XDLM385PT**

**Τεχνικά χαρακτηριστικά:** Ανοξείδωτος, επιτοίχιος.

Διακόπτης στο γόνατο.

Διαστάσεις: 38,5x38,5x37,5cm.

Βάρος: 8,6κίλά

sku 407823

Τιμή: **215€**



Νιπτήρας υγιεινής FRICOSMOS Ισπανίας.

Μοντέλο **061422**

**Τεχνικά χαρακτηριστικά:** Ανοξείδωτος, επιτοίχιος με στρογγυλή γούρνα. Λειτουργία με διακόπτη στο γόνατο. Μονής παροχής.

Διαστάσεις: 35x30x21,5cm.

Τιμή: **235€**



## Νιπτήρες υγιεινής HACCP

Νιπτήρας υγιεινής FRICOSMOS Ισπανίας.

Μοντέλο **061404**

Τεχνικά χαρακτηριστικά: Ανοξείδωτος, επιτοίχιος με στρογγυλή γούρνα. Λειτουργία με φωτοκύτταρο. Μονής παροχής. Για την λειτουργία του χρειάζεται 4 μπαταρίες AA.

Διαστάσεις: 35x30x20cm.

Τιμή: **470€**



Νιπτήρας υγιεινής XDOME Πορτογαλίας.

Μοντέλο **XDLM C400PM**

Τεχνικά χαρακτηριστικά: Ανοξείδωτος επιδαπέδιος. Με πεντάλ.

Διαστάσεις: 40x40x85cm.

Βάρος: 10κιλά

407822

Τιμή: **315€**



Νιπτήρας υγιεινής FRICOSMOS Ισπανίας.

Μοντέλο **061426**

Τεχνικά χαρακτηριστικά: Ανοξείδωτος, επιδαπέδιος με γούρνα στρογγυλή Ø26cm. Λειτουργία με διακόπτες στην βάση. Διπλής παροχής (ζεστού - κρύου). Ο ΠΙΟ ΜΙΚΡΟΣ ΝΙΠΤΗΡΑΣ ΤΗΣ ΑΓΟΡΑΣ.

Διαστάσεις: 35x30x85cm.

Τιμή: **375€**



Νιπτήρας υγιεινής FRICOSMOS Ισπανίας.

Μοντέλο **061002**

Τεχνικά χαρακτηριστικά: Ανοξείδωτος, επιδαπέδιος με γούρνα διαστάσεων 37x34cm. Λειτουργία με διακόπτη στο γόνατο.

Μονής παροχής.

Διαστάσεις: 45x45x85cm.

Τιμή: **390€**



Νιπτήρας υγιεινής FRICOSMOS Ισπανίας.

Μοντέλο **061014**

Τεχνικά χαρακτηριστικά: Ανοξείδωτος, επιδαπέδιος με γούρνα διαστάσεων 37x34cm. Λειτουργία με διακόπτες στην βάση.

Διπλής παροχής (ζεστού - κρύου).

Διαστάσεις: 45x45x85cm.

Τιμή: **490€**



Νιπτήρας υγιεινής FRICOSMOS Ισπανίας.

Μοντέλο **061414**

Τεχνικά χαρακτηριστικά: Ανοξείδωτος, επιδαπέδιος με γούρνα στρογγυλή Ø39cm. Λειτουργία με διακόπτες στην βάση. Διπλής παροχής (ζεστού - κρύου). Φέρει inox θήκη για χαρτί & inox θήκη για απορρυπαντικό.

Διαστάσεις: 45x45x125cm.

Τιμή: **500€**



## Καταιωνιστήρες

Καταιωνιστήρας FRICOSMOS Ισπανίας.  
Επιτραπέζιος.



463051



463080



463081

Μοντέλο	sku	Παροχές	Βρύση	Ύψος	D	Τιμή €
463080	603336	2		600mm	1/2"	346
463051	603325	1		500mm	1/2"	357
463081	603337	2	•	600mm	1/2"	397

Καταιωνιστήρας FRICOSMOS Ισπανίας.  
Επιτραπέζιος.

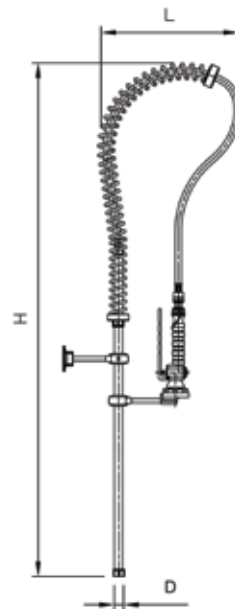

Μοντέλο	sku	Διαστάσεις L x H x D mm	Βάρος	Τιμή €
463068	603334	450x1200x1/2"	4,15	200

Καταιωνιστήρας FRICOSMOS Ισπανίας.  
Επιτραπέζιος.  
Με μια παροχή νερού και περιστροφικό άνοιγμα.

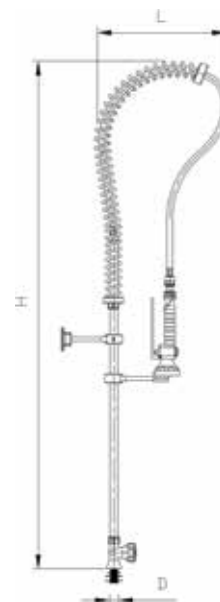

Μοντέλο	sku	Διαστάσεις L x H x D mm	Βάρος	Τιμή €
463054	603327	450x1300x1/2"	4,4	232



Καταιωνιστήρας FRICOSMOS Ισπανίας.  
Επιτραπέζιος με βρύση.

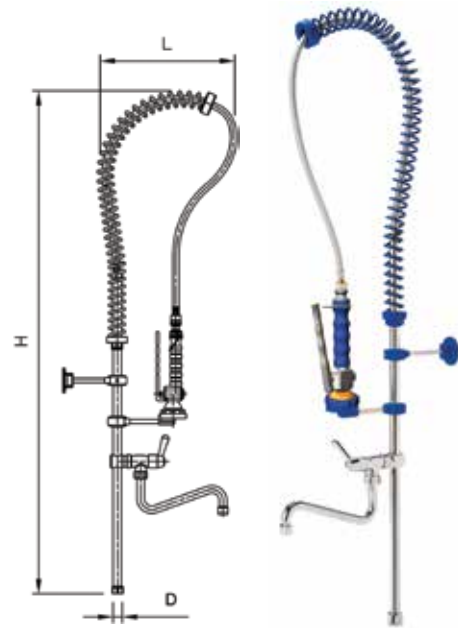

Μοντέλο	sku	Διαστάσεις L x H x D mm	Βάρος	Τιμή €
<b>463070</b>	603335	450x1200x1/2"	4,95	<b>276</b>

Καταιωνιστήρας FRICOSMOS Ισπανίας.  
Επιτραπέζιος.  
Με μια παροχή νερού και περιστροφικό άνοιγμα.

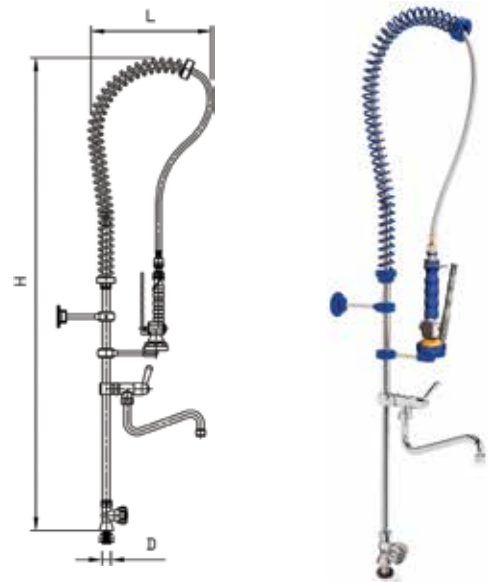

Μοντέλο	sku	Διαστάσεις L x H x D mm	Βάρος	Τιμή €
<b>463058</b>	603329	450x1300x1/2"	5,2	<b>310</b>

Καταιωνιστήρας FRICOSMOS Ισπανίας.  
Επιτραπέζιος.  
Με δύο παροχές νερού και περιστροφικό άνοιγμα.

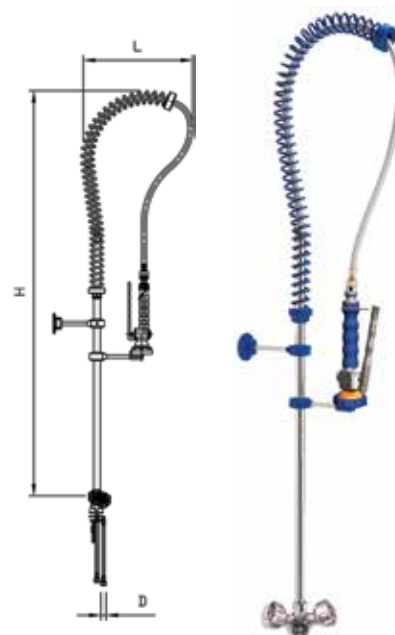

Μοντέλο	sku	Διαστάσεις L x H x D mm	Βάρος	Τιμή €
<b>463056</b>	603328	450x1300x1/2"	4,6	<b>246</b>

## Καταιωνιστήρες

Καταιωνιστήρας FRICOSMOS Ισπανίας.  
Επιτραπέζιος.  
Με δύο παροχές νερού και περιστροφικό άνοιγμα.

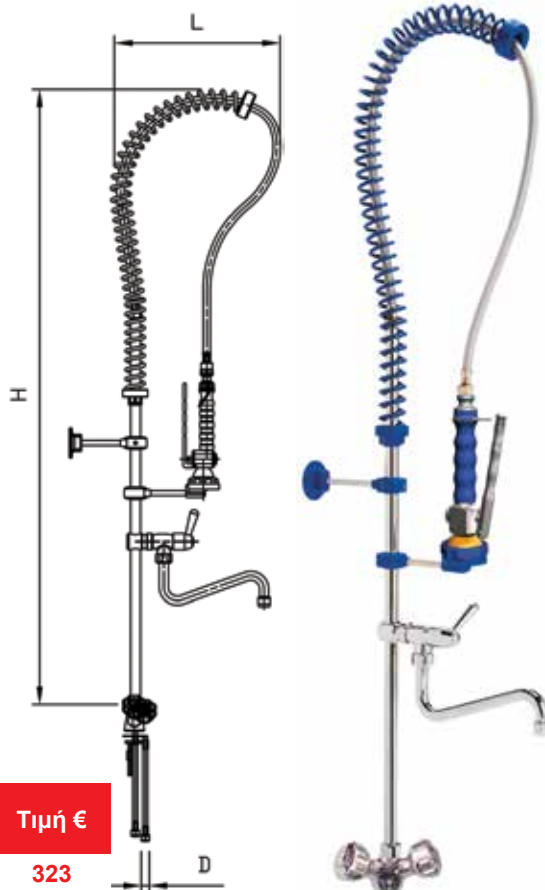

Μοντέλο	sku	Διαστάσεις L x H x D mm	Βάρος	Τιμή €
463060	603330	450x1300x1/2"	5,4	323

Καταιωνιστήρας FRICOSMOS Ισπανίας.  
Επιτοίχιος.  
Με δύο παροχές νερού και θερμομικτικό λεβιέ.

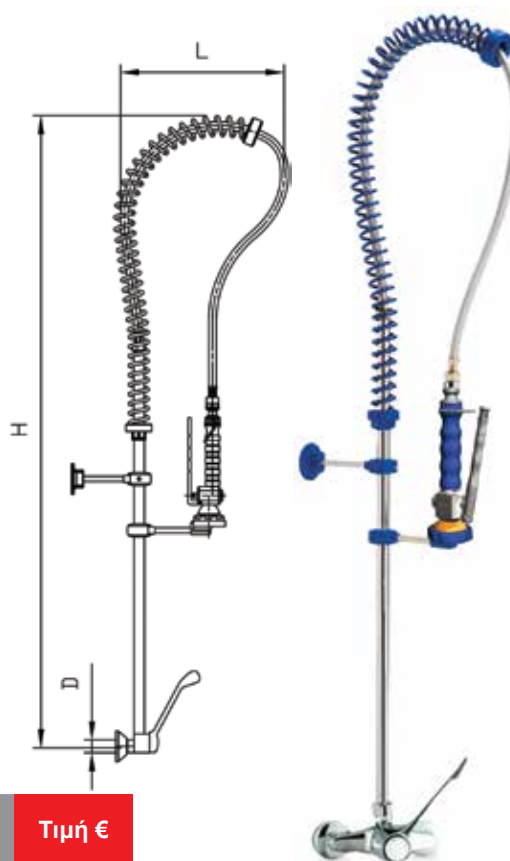
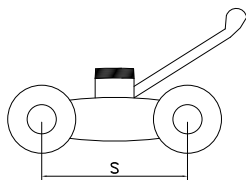

Μοντέλο	sku	Διαστάσεις L x H x D mm	S	Βάρος	Τιμή €
463064	603332	450x1250x1/2"	150	4,9	369

Καταιωνιστήρας FRICOSMOS Ισπανίας.  
Επιτοίχιος.  
Με δύο παροχές νερού και θερμομικτικό λεβιέ.

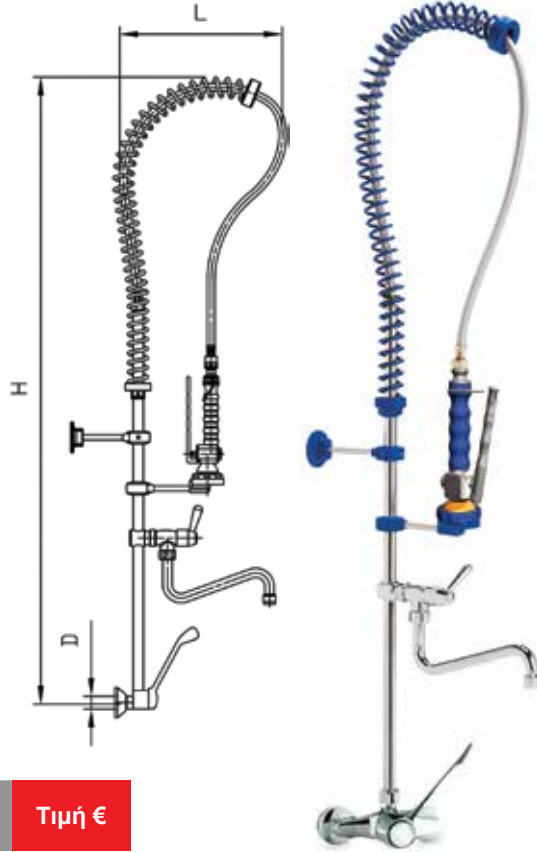
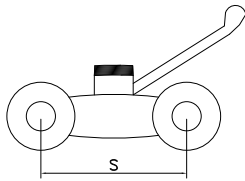

Μοντέλο	sku	Διαστάσεις L x H x D mm	S	Βάρος	Τιμή €
463066	603333	450x1250x1/2"	150	5,7	457

Καταιωνιστήρας FRICOSMOS Ισπανίας.  
Επιτραπέζιος.  
Με δύο παροχές νερού και θερμομικτικό λεβιέ.

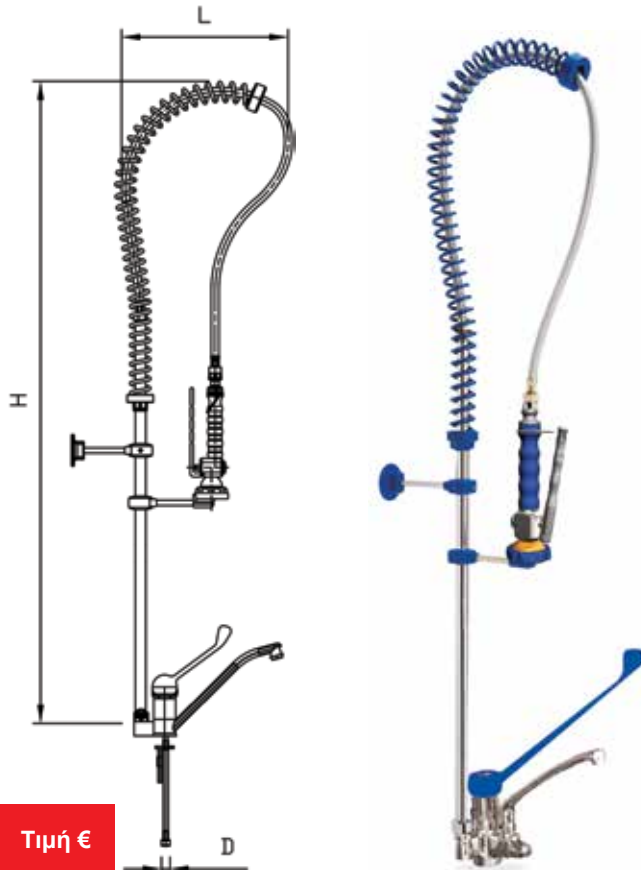

Μοντέλο	sku	Διαστάσεις L x H x D mm	Βάρος	Τιμή €
463062	603331	450x1250x1/2"	5,9	404

## Καταιωνιστήρες - βρύσες

Καταιωνιστήρας FRICOSMOS Ισπανίας.  
Επιτραπέζιος.  
Με δύο παροχές νερού και θερμομικτικό λεβιέ.

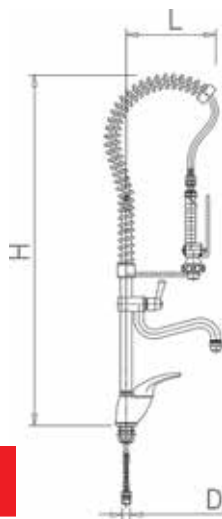

Μοντέλο	sku	Διαστάσεις L x H x D mm	Βάρος	Τιμή €
<b>463052</b>	603326	230x900x1/2"	5,8	<b>487</b>

Βρύση FRICOSMOS Ισπανίας.  
Επιτραπέζια.  
Με δύο παροχές νερού. Με θερμομικτικό λεβιέ.

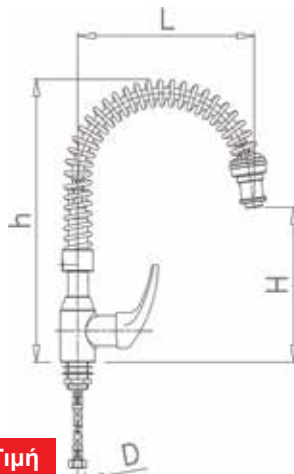

Μοντέλο	sku	Διαστάσεις L x H x D mm	h	Βάρος	Τιμή €
<b>463050</b>	603324	230x415x1/2"	415	4	<b>258</b>

Βρύση FRICOSMOS Ισπανίας.  
Επιτραπέζια.  
Με δύο παροχές νερού. Με θερμομικτικό λεβιέ.

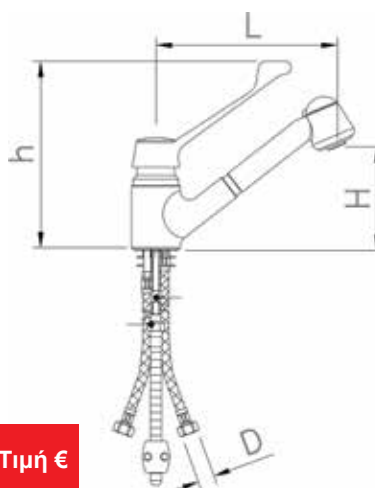

Μοντέλο	sku	Διαστάσεις L x H x D mm	Βάρος	Τιμή €
<b>463206</b>	603340	228x130x1/2"	3	<b>194</b>

Ανταλλακτικά βρύσης

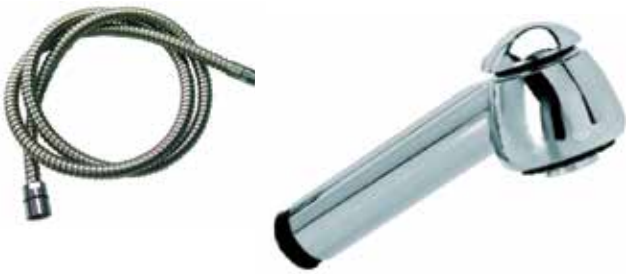

Μοντέλο	sku	Βάρος	Τιμή €	
463252	603352	437gr	32	σπιράλ ντουζιέρας
463250	603351	145gr	61	ντουζιέρα

Βρύση FRICOSMOS Ισπανίας.  
Επιτραπέζια. Με δύο παροχές νερού και θερμομικτικό λεβιέ.



Μοντέλο	sku	Διαστάσεις L x H x D mm	h	Kg	Τιμή €
463204	603339	240x120x3/8"	260	1,16	76

Βρύση FRICOSMOS Ισπανίας.  
Επιτραπέζια. Με δύο παροχές νερού & θερμομικτικό λεβιέ.

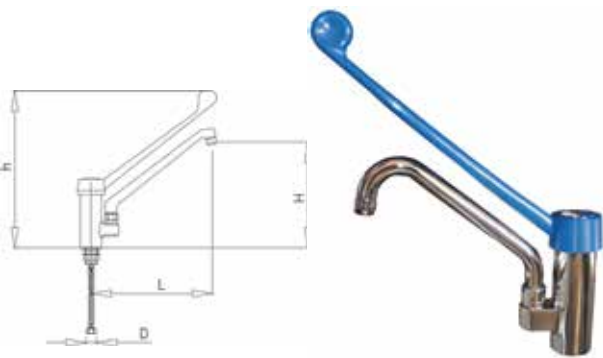

Μοντέλο	sku	Διαστάσεις L x H x D mm	h	Kg	Τιμή €
463214	603344	250x190x1/2"	380	2,46	170

Βρύση FRICOSMOS Ισπανίας.  
Επιτραπέζια. Με μια παροχή νερού και θερμομικτικό λεβιέ.



Μοντέλο	sku	Διαστάσεις L x H x D mm	h	Kg	Τιμή €
464602	603362	100x80x1/2"	80	0,65	53

Βρύση FRICOSMOS Ισπανίας.  
Επιτραπέζια. Με δύο παροχές νερού & θερμομικτικό λεβιέ.

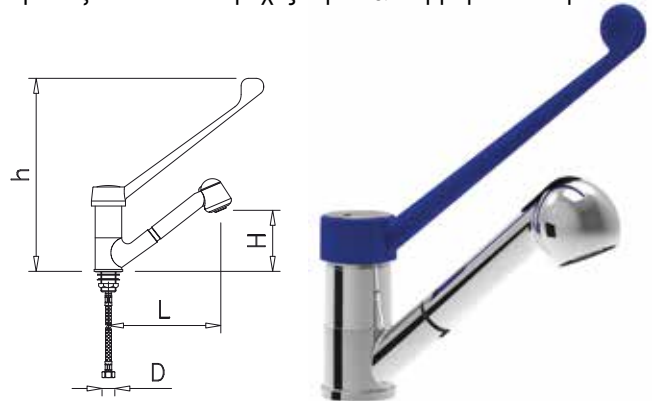

Μοντέλο	sku	Διαστάσεις L x H x D mm	h	Kg	Τιμή €
463236	603350	192x116x1/2"	300	1,40	130

Βρύση FRICOSMOS Ισπανίας.  
Επιτραπέζια. Με δύο παροχές νερού και θερμομικτικό λεβιέ.



Μοντέλο	sku	Διαστάσεις L x H x D mm	h	Kg	Τιμή €
463602	603358	250x120x3/8"	140	1,19	64

Βρύση FRICOSMOS Ισπανίας.  
Επιτραπέζια. Με μια παροχή νερού και  
περιστροφικό άνοιγμα.

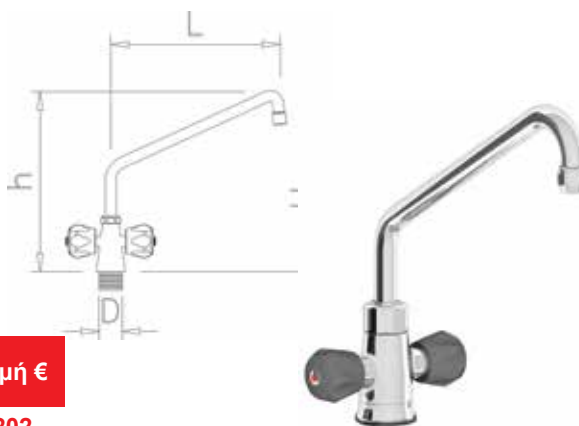

Μοντέλο	sku	Διαστάσεις L x H x D mm	h	Kg	Τιμή €
<b>463224</b>	603349	400x370x1/2"	440	2,9	<b>202</b>

Βρύση FRICOSMOS Ισπανίας.  
Επιτραπέζια. Με δύο παροχές νερού και  
θερμομικτικό λεβιέ.

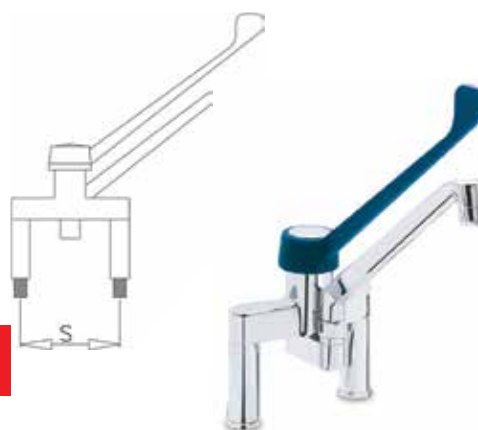

Μοντέλο	sku	Διαστάσεις L x H x D mm	h	Kg	Τιμή €
<b>463216</b>	603345	260x210x1/2"	520	3,83	<b>258</b>

Βρύση FRICOSMOS Ισπανίας.  
Επιτραπέζια. Με δύο παροχές νερού &  
περιστροφικό άνοιγμα.

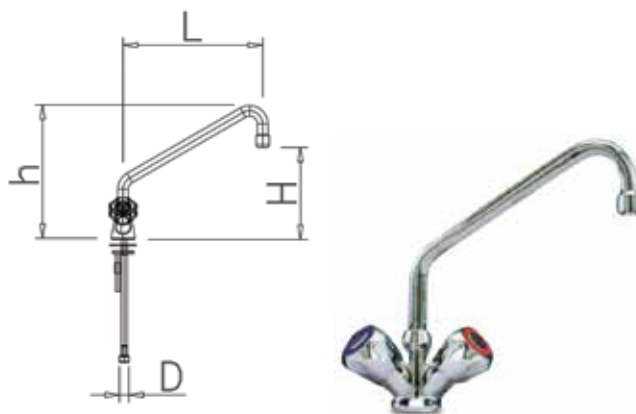

Μοντέλο	sku	Διαστάσεις L x H x D mm	h	Kg	Τιμή €
<b>463402</b>	603353	200x185x1/2"	240	1,45	<b>82</b>
<b>463404</b>	603354	250x190x1/2"	260	1,43	<b>84</b>
<b>463406</b>	603355	300x250x1/2"	300	1,51	<b>88</b>

Βρύση FRICOSMOS Ισπανίας.  
Επιτραπέζια.  
Με δύο παροχές νερού και θερμομικτικό λεβιέ.

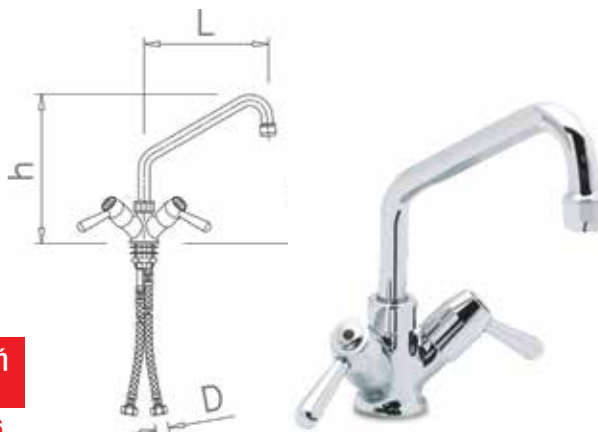

Μοντέλο	sku	Διαστάσεις L x H x D mm	h	Kg	Τιμή €
<b>463420</b>	603356	250x200x1/2"	260	1,25	<b>116</b>



Βρύση FRICOSMOS Ισπανίας.  
Επιτραπέζια.  
Με δύο παροχές νερού και περιστροφικό άνοιγμα.

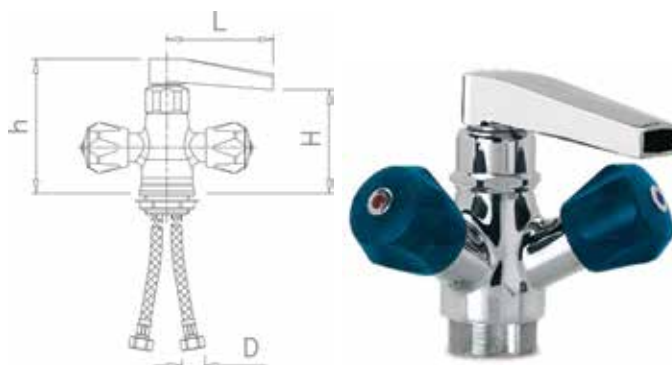

Μοντέλο	sku	Διαστάσεις L x H x D mm	h	Kg	Τιμή €
463220	603347	135x115x1/2"	145	2,66	185

Βρύση FRICOSMOS Ισπανίας.  
Επιτοίχια. Με δύο παροχές νερού και  
θερμομικτικό λεβιέ.

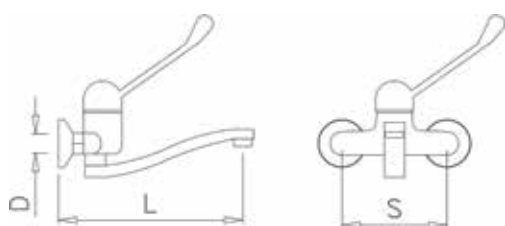

Μοντέλο	sku	Διαστάσεις L x S x D mm	Kg	Τιμή €
463208	603341	250x150x1/2"	1,48	91

Βρύση FRICOSMOS Ισπανίας.  
Επιτοίχια. Με δύο παροχές νερού και θερμομικτικό  
λεβιέ.

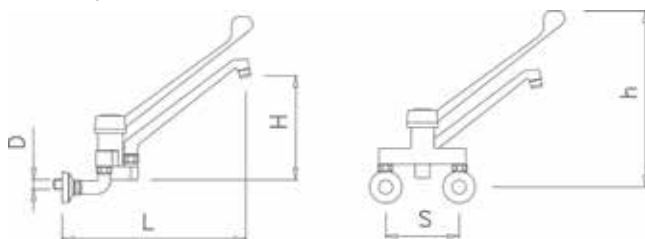

Μοντέλο	sku	Διαστάσεις L x S x H x D mm	Kg	Τιμή €
463218	603346	300x150x270x1/2"	3,89	277

Βρύση FRICOSMOS Ισπανίας. Επιτραπέζιος.



Μοντέλο	sku	Παροχές	Μήκος	Ύψος	D	€
463428	603357	1	220mm	145mm	1/2"	175

Βρύση FRICOSMOS Ισπανίας.

Επιτραπέζια.

Με τρεις παροχές νερού - δύο έξοδοι νερού.



Μοντέλο	sku	Διαστάσεις L x H x D mm	h	Kg	Τιμή €
463222	603348	220x250x3/8"	280	3,25	500

Βρύση FRICOSMOS Ισπανίας.

Επιτραπέζια. Με μια παροχή νερού &

θερμομικτικό λεβιέ.

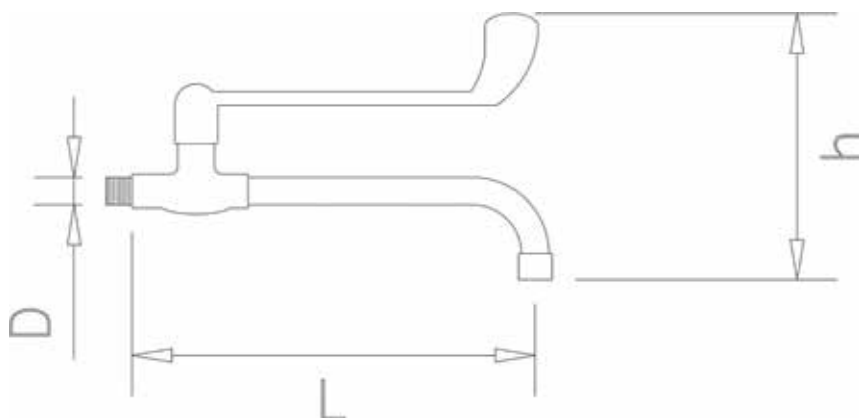

Μοντέλο	sku	Διαστάσεις L x H x D mm	Βάρος	Τιμή €
463202	603338	265x175x1/2"	0,65	69



Βρύση FRICOSMOS Ισπανίας.  
Επιτραπέζια.  
Με μια παροχή νερού και περιστροφικό άνοιγμα.

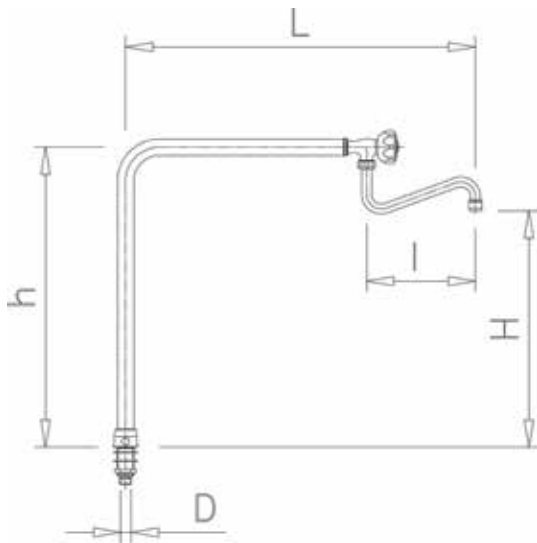

Μοντέλο	sku	Διαστάσεις L x H x D mm	Βάρος	Τιμή €
463210	603342	650x430x1/2"	2,8	196
463212	603343	700x600x1/2"	3,1	202

Βρύση FRICOSMOS Ισπανίας.  
Επιτοίχια, με φωτοκύτταρο.

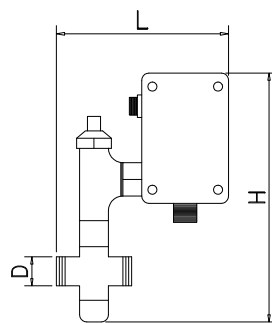
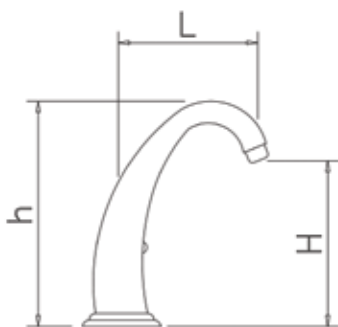

Μοντέλο	Διαστάσεις L x H x h mm	Βάρος	Τιμή €
060804	115x140x180	1,8	205

## Θερμομικτικές βαλβίδες

Θερμομικτική βαλβίδα μιας παροχής 1/2" FRICOSMOS Ισπανίας.



Μοντέλο	sku	Βάρος	Τιμή €
<b>460602</b>	603312	0,560gr	<b>70</b>

Θερμομικτική βαλβίδα δύο παροχών 1/2" FRICOSMOS Ισπανίας.



Μοντέλο	sku	Βάρος	Τιμή €
<b>460604</b>	603313	0,800gr	<b>124</b>

Βαλβίδα χρονικής ρύθμισης 1/2" FRICOSMOS Ισπανίας.



Μοντέλο	sku	Βάρος	Τιμή €
<b>460404</b>	603311	0,400gr	<b>50</b>

Βαλβίδα γονάτου 1/2" FRICOSMOS Ισπανίας.



Μοντέλο	sku	Βάρος	Τιμή €
<b>463802</b>	603359	1350gr	<b>145</b>

Βαλβίδα χρονικής ρύθμισης επιτοίχια FRICOSMOS Ισπανίας.



Μοντέλο	sku	Διαστάσεις L x H x D mm	Βάρος	Τιμή €
<b>464604</b>	603363	72x210x1/2"	0,400gr	<b>48</b>

Βαλβίδα χρονικής ρύθμισης για WC FRICOSMOS Ισπανίας.

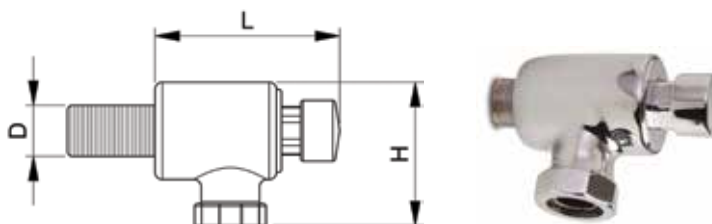

Μοντέλο	sku	Διαστάσεις L x H x D mm	Kg	Τιμή €
<b>464606</b>	603364	100x80x3/4"	0,900gr	<b>86</b>

Βρύση.

Μοντέλο	sku	Διαστάσεις L x H x D mm	h	Βάρος	Τιμή €
461002	603314	130x180x1/2"	245	0,420gr	50
461008	603316	120x140x1/2"	200	0,315gr	50

δεν στρίβει



Λάστιχο - ντουζιέρα 1/2" FRICOSMOS Ισπανίας.

Μοντέλο	sku	Βάρος	Τιμή €
463002	603318	0,900gr	32

Μήκους 2000mm



Ντουζιέρα για φούρνο 1/2" FRICOSMOS Ισπανίας.

Μοντέλο	sku	Βάρος	Τιμή €
463004	603319	1,53	94

Μήκους 2000mm



Μάνικα - ντουζιέρα για φούρνο 1/2" FRICOSMOS Ισπανίας.

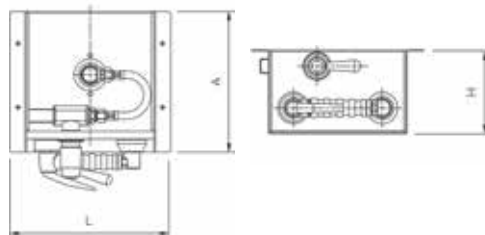

Μοντέλο	sku	Διαστάσεις L x H x A mm	Βάρος	Τιμή €
463006	603320	250x220x115	5	428

Μήκους 1700mm



## Μάνικες - ντουζιέρες

Εξαρτήματα ντουζιέρας FRICOSMOS Ισπανίας.

Μοντέλο	sku	Περιγραφή	Βάρος	Τιμή €
463020	603321	Κεφαλή ντουζιέρας 1/2"	85gr	33
463022	603322	Σπιράλ ντουζιέρας 200mm 1/2"	230gr	17
463024	603323	Κεφαλή ντουζιέρας 1/2"	250gr	69
462810	603317	Σπιράλ ντουζιέρας 2000mm 1/2"	530gr	33



Μάνικα επιτοίχια FRICOSMOS Ισπανίας.

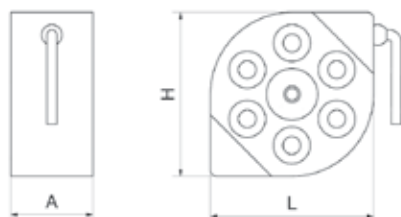

Μοντέλο	sku	Διαστάσεις L x H x A mm	Βάρος	Τιμή €
464006	603361	400x400x200	11,5	246

Μήκους 10 μέτρων

Μάνικα 8 μέτρων FRICOSMOS Ισπανίας.

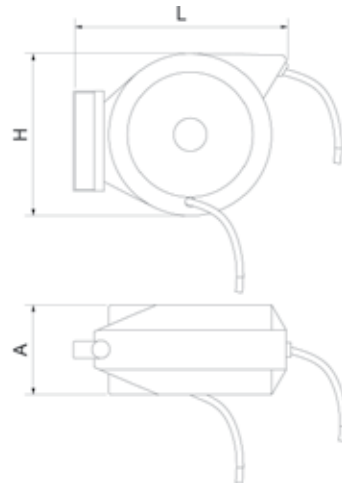

Μοντέλο	sku	Διαστάσεις L x A x H mm	Ø	Βάρος	Τιμή €
064006	60338	305x175x300	3/8"	8	228

Στην τιμή δεν συμπεριλαμβάνεται η βρύση

Μάνικα ανοξείδωτη επιτοίχια 15 μέτρων FRICOSMOS Ισπανίας.

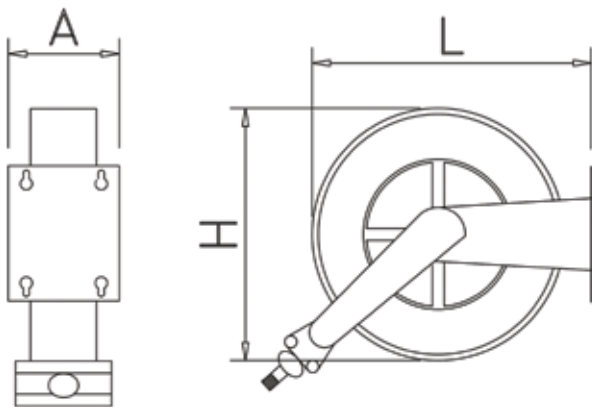

Μοντέλο	sku	Διαστάσεις L x A x H mm	Ø	Βάρος	Τιμή €
464004	603360	533x235x438	1/2"	22	1.322

Στην τιμή συμπεριλαμβάνεται και η βρύση

Λάντζα μονή βάθους 60cm ή 70cm με πάτο.



Διαστάσεις κατασκευής	Διαστάσεις γούρνας	θέση γούρνας	Ανοιχτή €	Κλειστή €
<b>60x60x85</b>	40x40x25	κέντρο	<b>368</b>	<b>550</b>
<b>60x70x85</b>	40x50x25	κέντρο	<b>430</b>	<b>575</b>
<b>70x70x85</b>	50x50x30	κέντρο	<b>430</b>	<b>575</b>
<b>100x60x85</b>	40x50x25	αριστερά ή δεξιά	<b>425</b>	<b>585</b>
<b>100x70x85</b>	50x50x30	αριστερά ή δεξιά	<b>480</b>	<b>640</b>
<b>120x70x85</b>	50x50x30	αριστερά ή δεξιά	<b>510</b>	<b>700</b>
<b>140x70x85</b>	50x50x30	αριστερά ή δεξιά	<b>545</b>	<b>740</b>
<b>160x60x85</b>	40x50x25	αριστερά ή δεξιά	<b>517</b>	<b>750</b>
<b>160x70x85</b>	50x50x30	αριστερά ή δεξιά	<b>580</b>	<b>765</b>
<b>190x70x85</b>	50x50x30	αριστερά ή δεξιά	<b>630</b>	<b>816</b>
<b>200x70x85</b>	50x50x30	αριστερά ή δεξιά	<b>645</b>	<b>860</b>



Λάντζα διπλή βάθους 60cm ή 70cm με πάτο.



Διαστάσεις κατασκευής	Διαστάσεις γούρνας	θέση γούρνας	Ανοιχτή €	Κλειστή €
<b>120x60x85</b>	40x50x30	κέντρο	<b>565</b>	<b>712</b>
<b>140x60x85</b>	40x50x30	κέντρο	<b>600</b>	<b>742</b>
<b>190x60x85</b>	40x50x30	αριστερά ή δεξιά	<b>680</b>	<b>830</b>
<b>200x60x85</b>	40x50x30	αριστερά ή δεξιά	<b>690</b>	<b>860</b>
<b>120x70x85</b>	50x50x30	κέντρο	<b>665</b>	<b>800</b>
<b>140x70x85</b>	50x50x30	κέντρο	<b>700</b>	<b>835</b>
<b>160x70x85</b>	50x50x30	αριστερά ή δεξιά	<b>730</b>	<b>865</b>
<b>190x70x85</b>	50x50x30	αριστερά ή δεξιά	<b>780</b>	<b>935</b>
<b>190x70x85</b>	50x60x30	αριστερά ή δεξιά	<b>810</b>	<b>955</b>
<b>200x70x85</b>	50x50x30	αριστερά ή δεξιά	<b>795</b>	<b>950</b>
<b>200x70x85</b>	50x60x30	αριστερά ή δεξιά	<b>815</b>	<b>975</b>



Λάντζα τριπλή βάρους 60cm ή 70cm με πάτο.



Διαστάσεις κατασκευής	Διαστάσεις γούρνας	θέση γούρνας	Ανοιχτή €	Κλειστή €
180x60x85	40x50x25	κέντρο	770	925
190x60x85	40x50x25	κέντρο	785	940
160x60x85	40x40x25	κέντρο	745	890
180x70x85	50x50x30	κέντρο	900	1.040
190x70x85	50x50x30	κέντρο	920	1.070
200x70x85	50x50x30	κέντρο	935	1.085
240x70x85	50x50x30	4 γούρνες κέντρο	1.035	1.200

Λάντζα σκευών με πάτο.



Διαστάσεις κατασκευής	Διαστάσεις γούρνας	θέση γούρνας	Ανοιχτή €	Κλειστή €
120x70x85	50x70x40	δεξιά ή αριστερά	700	800
160x70x85	50x70x40	δεξιά ή αριστερά	720	830
160x70x85	50x70x40	κέντρο 2 γούρνες	1.050	1.250
190x70x85	50x70x40	κέντρο 2 γούρνες	1.120	1.300
120x70x85	51x96x38	κέντρο	750	900
160x70x85	51x96x38	δεξιά ή αριστερά	850	1.000
210x70x85	51x96x38	κέντρο 2 γούρνες	1.400	1.700

Γούρνες.



Μοντέλο	sku	Διαστάσεις γούρνας cm	Τιμή €
62204040250000000	60127	40x40x25	72
62204040300000000	60128	40x40x30	88
62204050250000000	60129	40x50x25	83
62204050300000000	601212	40x50x30	100
62205050250000000	601213	50x50x25	96
62205050300000000	601214	50x50x30	107
62205060250000000	601215	50x60x25	124
62205060300000000	601216	50x60x30	138



Γούρνες bar



Μοντέλο	sku	Περιγραφή	Διαστάσεις γούρνας cm	€
6220354020000000	60126	λάντζα bar	35x40x20	66
6801134146400000		λάντζα για ψύκτη νερού	41x46x40	158
6801134449000000		καπάκι για ψύκτη νερού	41x46	200

Γούρνες διάφορες.



Μοντέλο	sku	Περιγραφή	Διαστάσεις γούρνας cm	€
6215000000000000	60123	λάντζα χειριών	45x50x15	60
6220305030000000	60125	λάντζα	30x50x30	89
6220507035000000	601217	λάντζα	50x70x35	192
6220507040000000	601218	λάντζα	50x70x40	205
6220608033000000	601220	λάντζα	60x80x33	198

Λάντζες μονές χωρίς πάσο.



Μοντέλο	sku	Σειρά	Διαστάσεις επιφάνειας cm	Διαστάσεις γούρνας cm	€
62213060140402500	6012111	<b>60</b>	60x60	40x40x25	178
62213060140502500			70x60	40x50x25	200
62213080140502500	6012113		80x60	40x50x25	210
62213910010405000	6012129		100x60	40x50x25	225
62213120140502500	6012114		120x60	40x50x25	242
62213140140502500	6012117		140x60	40x50x25	260
62213160140502500	6012118		160x60	40x50x25	276
62213180140502500	6012120		180x60	40x50x25	292
62213200140502500	6012125		200x60	40x50x25	310
62213220140502500	6012127	220x60	40x50x25	326	
62214060140502500	6012130	<b>70</b>	60x70	40x50x25	200
62214070140502500	6012132		70x70	40x50x25	210
62214070150503000	6012133		70x70	50x50x30	235
62214120150503000	6012134		120x70	50x50x30	283
62214140150503000	6012139		140x70	50x50x30	301
62214160150503000	6012141		160x70	50x50x30	320
62214200150503000	6012150		200x70	50x50x30	357
62218222015060000	6012155		220x70	50x50x30	377
62218224015060000	6012157		240x70	50x50x30	395





Λάντζες μονές με πάσο αριστερά δεξιά.



Μοντέλο	sku	Σειρά	Διαστάσεις επιφάνειας cm	Διαστάσεις γούρνας cm	€
62211140124040250	601230	<b>60</b>	140x60	40x40x25	245
62211140124050250	601231		140x60	40x50x25	359
62211160124040250	601245		160x60	40x40x25	262
62211160124050250	601246		160x60	40x50x25	276
62211180124050250	601254		180x60	40x50x25	293
62211200124050250	601261		200x60	40x50x25	310
62212140225050300	601276	<b>70</b>	140x70	50x50x30	305
62212160225050300	601287		160x70	50x50x30	320
62212180125050300	601290		180x70	50x50x30	338
62212190125050300	601297		190x70	50x50x30	348
62212200125050300	6012105		200x70	50x50x30	358

Λάντζες μονές με πάσο δεξιά.

Μοντέλο	sku	Σειρά	Διαστάσεις επιφάνειας cm	Διαστάσεις γούρνας cm	€
62211100104040250-R		<b>60</b>	100x60	40x40x25	211
62211100104050250-R	601221		100x60	40x50x25	225
62211120104040250-R	601224		120x60	40x40x25	228
62211120104050250-R	601225		120x60	40x50x25	244
62211140104050250-R	601228		140x60	40x50x25	259
62211150104050250-R	601237		150x60	40x50x25	268
62211160104050250-R	601243	<b>70</b>	160x60	40x50x25	276
62211180104050250-R	601251		180x60	40x50x25	293
62211200114050250-R	601260		200x60	40x50x25	310
62212100104050250-R	601264		100x70	40x50x25	238
62212100105050300-R	601265		100x70	50x50x30	264
62212120105050300-R	601268		120x70	50x50x30	282
62212140104050250-R	601270	<b>70</b>	140x70	40x50x25	276
62212140105050300-R	601271		140x70	50x50x30	301
62212150104050250-R			150x70	40x50x25	301
62212160104050250-R	601279		160x70	40x50x25	311
62212160105050300-R	601280		160x70	50x50x30	324
62212180105050300-R	601288		180x70	50x50x30	345
62212190105050300-R	601295	<b>70</b>	190x70	50x50x30	356
62212200105050300-R	6012103		200x70	50x50x30	377



## Καπάκια λάντζας

Λάντζες μονές με πάσο αριστερά.

Μοντέλο	sku	Σειρά	Διαστάσεις επιφάνειας cm	Διαστάσεις γούρνας cm	€
62211100114040250-L	601222	<b>60</b>	100x60	40x40x25	<b>211</b>
62211100114050250-L	601223		100x60	40x50x25	<b>225</b>
62211120114040250-L	601226		120x60	40x40x25	<b>228</b>
62211120114050250-L	601227		120x60	40x50x25	<b>244</b>
62211140114050250-L	601229		140x60	40x50x25	<b>259</b>
62211150114050250-L	601238		150x60	40x50x25	<b>268</b>
62211160114050250-L	601244		160x60	40x50x25	<b>276</b>
62211180114050250-L	601252		180x60	40x50x25	<b>298</b>
62211200114050250-L	601259		200x60	40x50x25	<b>310</b>
62212100114050250-L	601266	<b>70</b>	100x70	40x50x25	<b>238</b>
62212100115050300-L	601267		100x70	50x50x30	<b>264</b>
62212120115050300-L	601269		120x70	50x50x30	<b>282</b>
62212140114050250-L	601272		140x70	40x50x25	<b>276</b>
62212140115050300-L	601273		140x70	50x50x30	<b>301</b>
62212150114050250-L	601281		150x70	40x50x25	<b>301</b>
62212160114050250-L	601281		160x70	40x50x25	<b>311</b>
62212160115050300-L	601282		160x70	50x50x30	<b>324</b>
62212180115050300-L	601289		180x70	50x50x30	<b>345</b>
62212190115050300-L	601296		190x70	50x50x30	<b>356</b>
62212200115050300-L	6012104	200x70	50x50x30	<b>377</b>	



Λάντζες διπλές χωρίς πάσο.

Μοντέλο	sku	Σειρά	Διαστάσεις επιφάνειας cm	Διαστάσεις γούρνας cm	€
62213120240402500	6012115	<b>60</b>	120x60	40x40x25	<b>261</b>
62213120240502500	6012116		120x60	40x50x25	<b>282</b>
62213140240502500			140x60	40x50x25	<b>354</b>
62213160240502500			160x60	40x50x25	<b>372</b>
62213180240502500	6012121		180x60	40x50x25	<b>388</b>
62213200240502500	6012126		200x60	40x50x25	<b>405</b>
62213220240502500	6012128		220x60	40x50x25	<b>430</b>
62218124025030000	6012153		240x60	40x25x30	<b>455</b>
62214120240502500	6012137	<b>70</b>	120x70	40x50x25	<b>355</b>
62214120250503000	6012138		120x70	50x50x30	<b>403</b>
62214140250503000	6012140		140x70	50x50x30	<b>420</b>
62214160240502500	6012144		160x70	40x50x25	<b>390</b>
62214180250503000	6012146		180x70	50x50x30	<b>460</b>
62214200250503000	6012151		200x70	50x50x30	<b>486</b>
62218222025050300	6012156		220x70	50x50x30	<b>497</b>
62218224025060000	6012158		240x70	50x50x30	<b>518</b>



Λάντζες διπλές με πάσο δεξιά - αριστερά.



Μοντέλο	sku	Σειρά	Διαστάσεις επιφάνειας cm	Διαστάσεις γούρνας cm	€
62211190224040250	601257	<b>60</b>	190x60	40x40x25	<b>390</b>
62211190224050250			190x60	40x50x25	<b>407</b>
62212180225050300	601294	<b>70</b>	180x70	50x50x30	<b>460</b>
62212190225050300	6012102		190x70	50x50x30	<b>470</b>
62212200225050300	6012110		200x70	50x50x30	<b>480</b>

Λάντζες διπλές με πάσο δεξιά.



Μοντέλο	sku	Σειρά	Διαστάσεις επιφάνειας cm	Διαστάσεις γούρνας cm	€
62211140204040250-R	601232	<b>60</b>	140x60	40x40x25	<b>330</b>
62211140204050250-R	601233		140x60	40x50x25	<b>354</b>
62211150204040250-R	601239		150x60	40x40x25	<b>338</b>
62211150204050250-R	601240		150x60	40x50x25	<b>362</b>
62211160204040250-R	601247		160x60	40x40x25	<b>347</b>
62211160204050250-R	601248		160x60	40x50x25	<b>372</b>
62211180204050250-R	601255		180x60	40x50x25	<b>388</b>
62211190204050250-R			190x60	40x50x25	<b>396</b>
62211200204050250-R	601262		200x60	40x50x25	<b>405</b>
62212140204050250-R	601274	<b>70</b>	140x70	40x50x25	<b>371</b>
62212150204050250-R	601277		150x70	40x50x25	<b>380</b>
62212160204050250-R	601283		160x70	40x50x25	<b>390</b>
62212160205050300-R	601284		160x70	50x50x30	<b>440</b>
62212180205050300-R	601291		180x70	50x50x30	<b>525</b>
62212190205050300-R	601298		190x70	50x50x30	<b>470</b>
62212190205060300-R	601299		190x70	50x60x30	<b>535</b>
62212200205050300-R	6012106		200x70	50x50x30	<b>486</b>
62212200205060300-R	6012107		200x70	50x60x30	<b>545</b>



## Καπάκια λάντζας

Λάντζες διπλές με πάσο αριστερά.



Μοντέλο	sku	Σειρά	Διαστάσεις επιφάνειας cm	Διαστάσεις γούρνας cm	€
62211140214040250-L	601234	<b>60</b>	140x60	40x40x25	<b>330</b>
62211140214050250-L	601235		140x60	40x50x25	<b>354</b>
62211150214040250-L	601241		150x60	40x40x25	<b>338</b>
62211150214050250-L	601242		150x60	40x50x25	<b>362</b>
62211160214040250-L	601249		160x60	40x40x25	<b>347</b>
62211160214050250-L	601250		160x60	40x50x25	<b>372</b>
62211180214050250-L	601256		180x60	40x50x25	<b>386</b>
62211190214050250-L			190x60	40x50x25	<b>396</b>
62211200214050250-L	601263		200x60	40x50x25	<b>405</b>
62212140214050250-L	601275		<b>70</b>	140x70	40x50x25
62212150214050250-L	601278	150x70		40x50x25	<b>380</b>
62212160214050250-L	601285	160x70		40x50x25	<b>390</b>
62212160215050300-L	601286	160x70		50x50x30	<b>400</b>
62212180215050300-L	601292	180x70		50x50x30	<b>460</b>
62212180215060300-L	601293	180x70		50x60x30	<b>525</b>
62212190215050300-L	6012100	190x70		50x50x30	<b>470</b>
62212190215060300-L	6012101	190x70		50x60x30	<b>535</b>
62212200215050300-L	6012108	200x70		50x50x30	<b>486</b>
62212200215060300-L	6012109	200x70		50x60x30	<b>545</b>



Λάντζα 3 γούρνες χωρίς πάσο.



Μοντέλο	sku	Σειρά	Διαστάσεις επιφάνειας cm	Διαστάσεις γούρνας cm	€
62213180340402500	6012122	<b>60</b>	180x60	40x40x25	<b>444</b>
62213180340502500	6012123		180x60	40x50x25	<b>485</b>
62213190340402500			190x60	40x40x25	<b>454</b>
62213190340502500	6012124		190x60	40x50x25	<b>493</b>
62214180350503000	6012147	<b>70</b>	180x70	50x50x30	<b>581</b>
62214190350503000	6012149		190x70	50x50x30	<b>589</b>
62214200350503000	6012152		200x70	50x50x30	<b>600</b>

Λάντζα 4 γούρνες χωρίς πάσο.



Μοντέλο	sku	Διαστάσεις επιφάνειας cm	Διαστάσεις γούρνας cm	€
<b>62218124045030000</b>	6012154	240x60	40x50x25	<b>630</b>

Λάντζες με γούρνα 50x70x40cm.



Μοντέλο	sku	Τύπος	Διαστάσεις επιφάνειας cm	Διαστάσεις γούρνας cm	€
<b>62214120150704000</b>	6012135	μονή	120x70	50x70x40	<b>400</b>
<b>62214160150704000</b>	6012142		160x70	50x70x40	<b>480</b>
<b>62214160250704000</b>	6012145	διπλή	160x70	50x70x40	<b>650</b>
<b>62214190250704000</b>	6012148		190x70	50x70x40	<b>690</b>



## Καπάκια λάντζας

Λάντζα λαχανικών.



Μοντέλο	Χωρητικότητα	Διαστάσεις επιφάνειας cm	Διαστάσεις γούρνας cm	€
<b>62321003012007000</b>	3 x GN 1/1 h30	120x70	51x96x30	<b>416</b>
<b>62321003014007000</b>	4 x GN 1/1 h30	140x70	51x128x30	<b>475</b>
<b>62323103018007000</b>	5 x GN 1/1 h30	180x70	51x160x30	<b>700</b>

Λάντζα σκευών.



Μοντέλο	sku	Χωρητικότητα	Διαστάσεις επιφάνειας cm	Διαστάσεις γούρνας cm	€
<b>62321003812007000</b>	6012159	3 x GN 1/1 h38	120x70	51x96x38	<b>452</b>
<b>62321003816007000</b>	6012160	3 x GN 1/1 h38	160x70 (δεξιά)	51x96x38	<b>547</b>
<b>62321003816007010</b>	6012161	3 x GN 1/1 h38	160x70 (αριστερά)	51x96x38	<b>547</b>



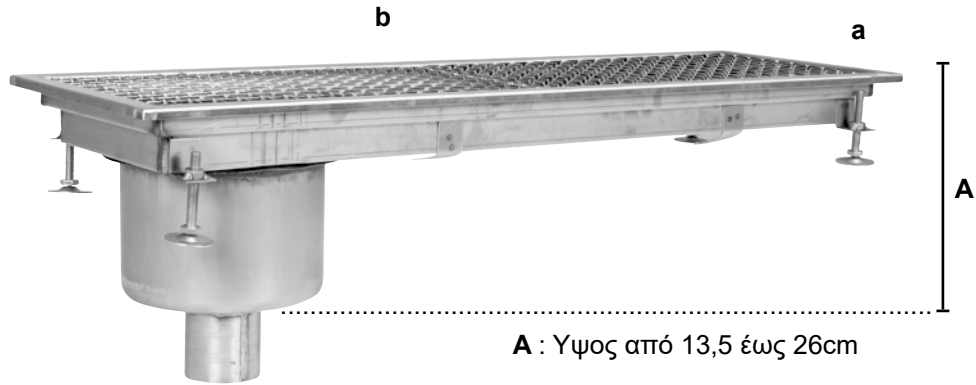

Τύπος		Διάμετρος σιφωνιού	Μοντέλο	Βάθους a mm	Μήκους b mm	Τιμή €
A3	Ρηχό	Ø160x140	AA3.2030	200	300	110
			AA3.2050	200	500	139
			AA3.2075	200	750	175
			AA3.20100	200	950	202
			AA3.20120	200	1200	237
			AA3.20140	200	1400	267
			AA3.20165	200	1650	301
			AA3.20185	200	1850	338
			AA3.20210	200	2100	373
AA3.20230	200	2300	400			
<hr/>						
A1	Βαθύ	Ø200x200	AA3.3030	300	300	131
A2	Ρηχό	Ø200x140	AA3.3050	300	500	171
A3	Ρηχό	Ø160x140	AA3.3075	300	750	221
			AA3.30100	300	950	260
			AA3.30120	300	1200	310
			AA3.30140	300	1400	349
			AA3.30165	300	1650	398
			AA3.30185	300	1850	447
			AA3.30210	300	2100	497
			AA3.30230	300	2300	536
<hr/>						
A1	Βαθύ	Ø200x200	AA3.4030	400	300	152
A2	Ρηχό	Ø200x140	AA3.4050	400	500	202
A3	Ρηχό	Ø160x140	AA3.4075	400	750	267
			AA3.40100	400	950	318
			AA3.40120	400	1200	382
			AA3.40140	400	1400	433
			AA3.40165	400	1650	497
			AA3.40185	400	1850	557
			AA3.40210	400	2100	619
			AA3.40230	400	2300	670

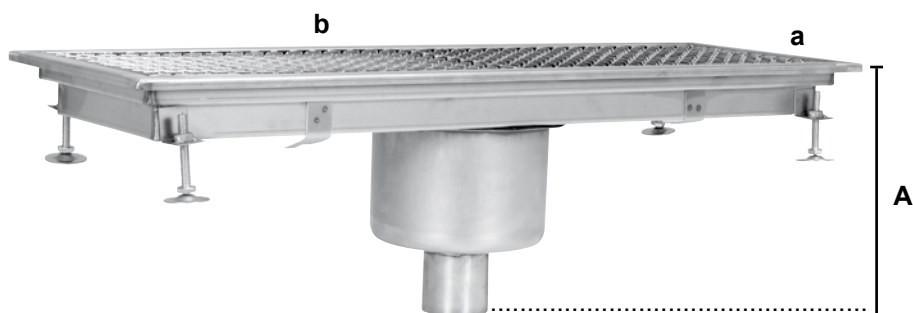

**A** : Ύψος από 13,5 έως 26cm

Τύπος		Διάμετρος σιφωνιού	Μοντέλο	Βάθους a mm	Μήκους b mm	Τιμή €
B3	Ρηχό	Ø160x140	<b>BB3.2030</b>	200	300	<b>110</b>
			<b>BB3.2050</b>	200	500	<b>139</b>
			<b>BB3.2075</b>	200	750	<b>175</b>
			<b>BB3.20100</b>	200	950	<b>202</b>
			<b>BB3.20120</b>	200	1200	<b>237</b>
			<b>BB3.20140</b>	200	1400	<b>267</b>
			<b>BB3.20165</b>	200	1650	<b>301</b>
			<b>BB3.20185</b>	200	1850	<b>338</b>
			<b>BB3.20210</b>	200	2100	<b>373</b>
<b>BB3.20230</b>	200	2300	<b>400</b>			
<hr/>						
B1	Βαθύ	Ø200x200	<b>BB3.3030</b>	300	300	<b>131</b>
B2	Ρηχό	Ø200x140	<b>BB3.3050</b>	300	500	<b>171</b>
B3	Ρηχό	Ø160x140	<b>BB3.3075</b>	300	750	<b>221</b>
			<b>BB3.30100</b>	300	950	<b>260</b>
			<b>BB3.30120</b>	300	1200	<b>310</b>
			<b>BB3.30140</b>	300	1400	<b>349</b>
			<b>BB3.30165</b>	300	1650	<b>398</b>
			<b>BB3.30185</b>	300	1850	<b>447</b>
			<b>BB3.30210</b>	300	2100	<b>497</b>
<b>BB3.30230</b>	300	2300	<b>536</b>			
<hr/>						
B1	Βαθύ	Ø200x200	<b>BB3.4030</b>	400	300	<b>152</b>
B2	Ρηχό	Ø200x140	<b>BB3.4050</b>	400	500	<b>202</b>
B3	Ρηχό	Ø160x140	<b>BB3.4075</b>	400	750	<b>267</b>
			<b>BB3.40100</b>	400	950	<b>318</b>
			<b>BB3.40120</b>	400	1200	<b>382</b>
			<b>BB3.40140</b>	400	1400	<b>433</b>
			<b>BB3.40165</b>	400	1650	<b>497</b>
			<b>BB3.40185</b>	400	1850	<b>557</b>
			<b>BB3.40210</b>	400	2100	<b>619</b>
<b>BB3.40230</b>	400	2300	<b>670</b>			

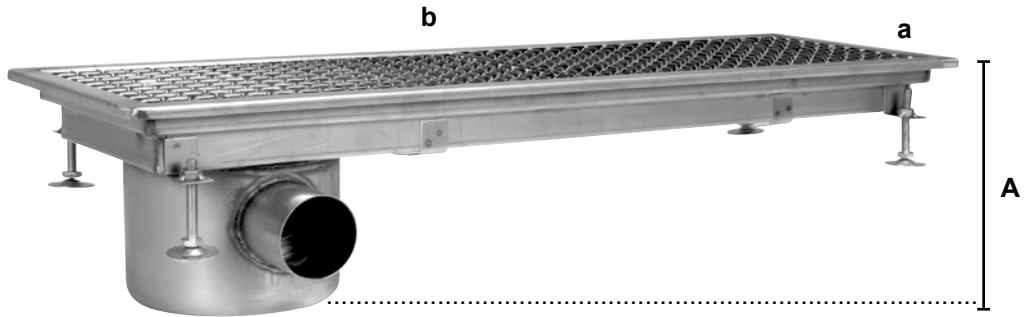

A : Ύψος από 13,5 έως 26cm

Τύπος		Διάμετρος σιφωνιού	Μοντέλο	Βάθους a mm	Μήκους b mm	Τιμή €
C2	Βαθύ	Ø160x180	CC2.2030	200	300	110
			CC2.2050	200	500	139
			CC2.2075	200	750	175
			CC2.20100	200	950	202
			CC2.20120	200	1200	237
			CC2.20140	200	1400	267
			CC2.20165	200	1650	301
			CC2.20185	200	1850	338
			CC2.20210	200	2100	373
CC2.20230	200	2300	400			
C1	Βαθύ	Ø200x200	CC2.3030	300	300	131
C2	Βαθύ	Ø160x180	CC2.3050	300	500	171
			CC2.3075	300	750	221
			CC2.30100	300	950	260
			CC2.30120	300	1200	310
			CC2.30140	300	1400	349
			CC2.30165	300	1650	398
			CC2.30185	300	1850	447
			CC2.30210	300	2100	497
CC2.30230	300	2300	536			
C1	Βαθύ	Ø200x200	CC2.4030	400	300	152
C2	Βαθύ	Ø160x180	CC2.4050	400	500	202
			CC2.4075	400	750	267
			CC2.40100	400	950	318
			CC2.40120	400	1200	382
			CC2.40140	400	1400	433
			CC2.40165	400	1650	497
			CC2.40185	400	1850	557
			CC2.40210	400	2100	619
CC2.40230	400	2300	670			

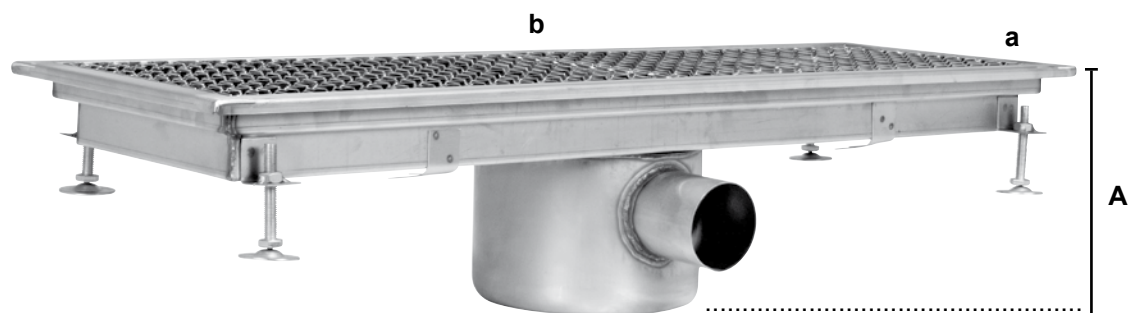

**A** : Ύψος από 13,5 έως 26cm

Τύπος		Διάμετρος σιφωνιού	Μοντέλο	Βάθους a mm	Μήκους b mm	Τιμή €
D2	Βαθύ	Ø160x180	DD2.2030	200	300	110
			DD2.2050	200	500	139
			DD2.2075	200	750	175
			DD2.20100	200	950	202
			DD2.20120	200	1200	237
			DD2.20140	200	1400	267
			DD2.20165	200	1650	301
			DD2.20185	200	1850	338
			DD2.20210	200	2100	373
DD2.20230	200	2300	400			
D1	Βαθύ	Ø200x200	DD2.3030	300	300	131
D2	Βαθύ	Ø160x180	DD2.3050	300	500	171
			DD2.3075	300	750	221
			DD2.30100	300	950	260
			DD2.30120	300	1200	310
			DD2.30140	300	1400	349
			DD2.30165	300	1650	398
			DD2.30185	300	1850	447
			DD2.30210	300	2100	497
DD2.30230	300	2300	536			
D1	Βαθύ	Ø200x200	DD2.4030	400	300	152
D2	Βαθύ	Ø160x180	DD2.4050	400	500	202
			DD2.4075	400	750	267
			DD2.40100	400	950	318
			DD2.40120	400	1200	382
			DD2.40140	400	1400	433
			DD2.40165	400	1650	497
			DD2.40185	400	1850	557
			DD2.40210	400	2100	619
DD2.40230	400	2300	670			

Σχάρες για φούρνους και ψυγεία.

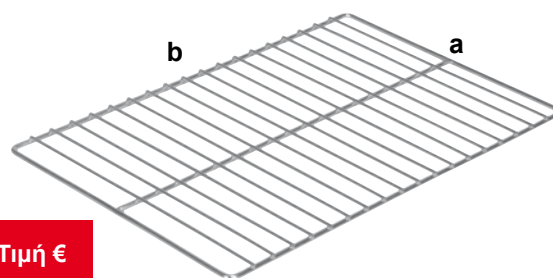

Μοντέλο	sku	Τύπος	Διαστάσεις a x b mm	Κατασκευή	Τιμή €
<b>M061911</b>	6080161	σχάρα GN1/1	530x325	inox 304	<b>18</b>
<b>M065911</b>	6080196	σχάρα GN1/1	530x325	χρωμίου	<b>9</b>

Σχάρες για φούρνους και ψυγεία.

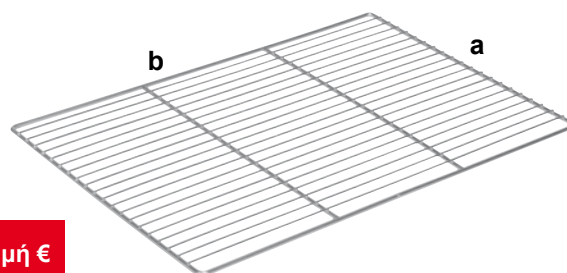

Μοντέλο	sku	Τύπος	Διαστάσεις a x b mm	Κατασκευή	Τιμή €
<b>M061921</b>	6080162	σχάρα GN2/1	650x530	inox 304	<b>35</b>
<b>M065921</b>	6080197	σχάρα GN2/1	650x530	χρωμίου	<b>19</b>

Σχάρες για φούρνους και ψυγεία.

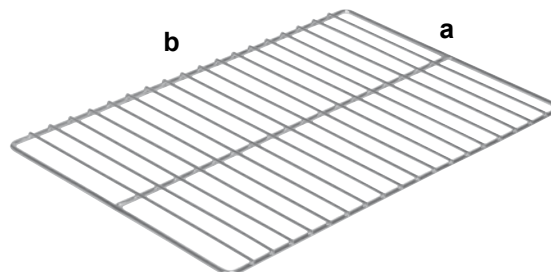

Μοντέλο	sku	Τύπος	Διαστάσεις a x b mm	Κατασκευή	Τιμή €
<b>M0616040</b>	6080149	σχάρα 60x40	600x400	inox 304	<b>24</b>
<b>M0656040</b>	6080195	σχάρα 60x40	600x400	χρωμίου	<b>12</b>

Σιφώνι ανοξείδωτο KARAMCO Τουρκίας.

Μοντέλο **E 3030**

Τεχνικά χαρακτηριστικά: βαθύ.

Αποχέτευση Ø 70 έως Ø100mm.

Διάμετρος σιφωνιού : Ø 200x200

Βάθους a : 300mm

Μήκους b : 300mm

sku 608035

Τιμή: **185€**

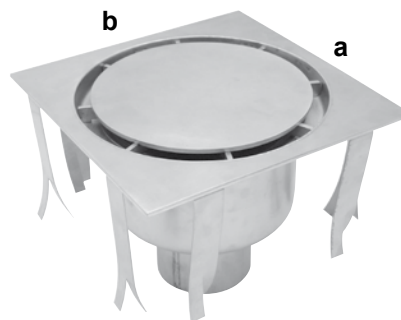

## Φίλτρα inox

Φίλτρα για χοάνες απαγωγής οσμών.

Μοντέλο	sku	Τύπος	Διαστάσεις a x b mm	Κατασκευή	Τιμή €
<b>M0395050</b>	608069	Ανοξείδωτο φίλτρο φούσκας AISI 304 γαλιστερό	500x500	inox	<b>50</b>
<b>M0395035</b>	608068		500x350	inox	<b>39</b>
<b>M0395025</b>	608067		500x250	inox	<b>35</b>
<b>M0394040</b>	608065		400x400	inox	<b>36</b>
<b>M0394050</b>	608066		400x500	inox	<b>41</b>

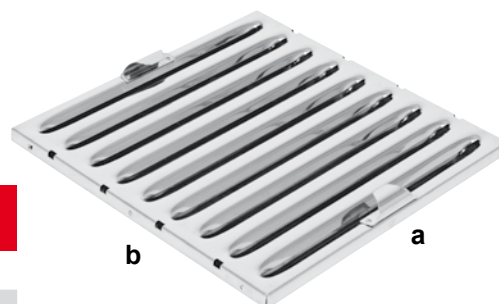

Φίλτρα για χοάνες απαγωγής οσμών.

Μοντέλο	sku	Τύπος	Διαστάσεις a x b mm	Κατασκευή	Τιμή €
<b>M0365050</b>	608059	Ανοξείδωτο φίλτρο φούσκας AISI 201 γαλιστερό	500x500	inox	<b>47</b>
<b>M0365035</b>	608058		500x350	inox	<b>29</b>
<b>M0365025</b>	608057		500x250	inox	<b>27</b>
<b>M0364040</b>	608055		400x400	inox	<b>32</b>
<b>M0364050</b>	608056		400x500	inox	<b>39</b>



Φίλτρα για χοάνες απαγωγής οσμών.

Μοντέλο	sku	Τύπος	Διαστάσεις a x b mm	Κατασκευή	Τιμή €
<b>M0385050</b>	608064	Ανοξείδωτο φίλτρο φούσκας AISI 430 γαλιστερό	500x500	inox	<b>36</b>
<b>M0385035</b>	608063		500x350	inox	<b>25</b>
<b>M0385025</b>	608062		500x250	inox	<b>24</b>
<b>M0384040</b>	608060		400x400	inox	<b>26</b>
<b>M0384050</b>	608061		400x500	inox	<b>29</b>







Ράφια χρωμίου μέχρι  
εξαντήσεως των αποθεμάτων

**INOX 304 συρμάτινο**

Διαστάσεις	Μοντέλο	sku	Τιμή €
36x91	<b>M0611436</b>	608072	<b>48</b>
36x107	<b>M0611442</b>	608074	<b>54</b>
36x122	<b>M0611448</b>	608077	<b>61</b>
36x137	<b>M0611454</b>	608080	<b>66</b>
36x152	<b>M0611460</b>	608083	<b>79</b>
36x183	<b>M0611472</b>	608086	<b>92</b>
46x91	<b>M0611836</b>	608093	<b>54</b>
46x107	<b>M0611842</b>	608095	<b>62</b>
46x122	<b>M0611848</b>	608098	<b>67</b>
46x137	<b>M0611854</b>	6080101	<b>79</b>
46x152	<b>M0611860</b>	6080104	<b>88</b>
46x183	<b>M0611872</b>	6080107	<b>103</b>
53x91	<b>M0612136</b>	6080111	<b>61</b>
53x107	<b>M0612142</b>	6080114	<b>68</b>
53x122	<b>M0612148</b>	6080116	<b>87</b>
53x137	<b>M0612154</b>	6080119	<b>95</b>
53x152	<b>M0612160</b>	6080122	<b>104</b>
53x183	<b>M0612172</b>	6080125	<b>123</b>
61x91	<b>M0612436</b>	6080130	<b>72</b>
61x107	<b>M0612442</b>	6080133	<b>80</b>
61x122	<b>M0612448</b>	6080136	<b>96</b>
61x137	<b>M0612454</b>	6080139	<b>105</b>
61x152	<b>M0612460</b>	6080142	<b>115</b>
61x183	<b>M0612472</b>	6080145	<b>137</b>
76x152	<b>M0613060</b>	6080148	<b>138</b>
76x183	<b>M0613072</b>		<b>163</b>

**Χρωμίου συρμάτινο**

Διαστάσεις	Μοντέλο	sku	Τιμή €
36x91	<b>M0661436</b>	6080200	<b>27</b>
36x107	<b>M0661442</b>	6080201	<b>29</b>
36x122	<b>M0661448</b>	6080202	<b>32</b>
36x137	<b>M0661454</b>	6080203	<b>35</b>
36x152	<b>M0661460</b>	6080204	<b>40</b>
36x183	<b>M0661472</b>	6080205	<b>48</b>
46x91	<b>M0661836</b>	6080208	<b>29</b>
46x107	<b>M0661842</b>	6080209	<b>33</b>
46x122	<b>M0661848</b>	6080210	<b>35</b>
46x137	<b>M0661854</b>	6080211	<b>40</b>
46x152	<b>M0661860</b>	6080212	<b>45</b>
46x183	<b>M0661872</b>	6080213	<b>51</b>
53x91	<b>M0662136</b>	6080216	<b>33</b>
53x107	<b>M0662142</b>	6080217	<b>37</b>
53x122	<b>M0662148</b>	6080218	<b>44</b>
53x137	<b>M0662154</b>	6080219	<b>47</b>
53x152	<b>M0662160</b>	6080220	<b>52</b>
53x183	<b>M0662172</b>	6080221	<b>61</b>
61x91	<b>M0662436</b>	6080224	<b>37</b>
61x107	<b>M0662442</b>	6080225	<b>41</b>
61x122	<b>M0662448</b>	6080226	<b>47</b>
61x137	<b>M0662454</b>	6080227	<b>51</b>
61x152	<b>M0662460</b>	6080228	<b>58</b>
61x183	<b>M0662472</b>	6080229	<b>65</b>

Ικανότητα ζύγισης ραφιών

- 76cm έως 350Kg
- 91cm έως 250Kg
- 107cm - 122cm έως 150Kg
- 137cm - 182cm έως 100Kg

Στις τιμές δεν συμπεριλαμβάνεται ο Φ.Π.Α. - All prices are without V.A.T



**INOX 304**

Διαστάσεις	Μοντέλο	sku	Τιμή €
36x91	<b>M0611436D</b>	608073	<b>54</b>
36x107	<b>M0611442D</b>	608075	<b>61</b>
36x122	<b>M0611448D</b>	608078	<b>68</b>
36x137	<b>M0611454D</b>	608081	<b>75</b>
36x152	<b>M0611460D</b>	608084	<b>81</b>
36x183	<b>M0611472D</b>	608087	<b>95</b>
46x91	<b>M0611836D</b>		<b>64</b>
46x107	<b>M0611842D</b>	608096	<b>73</b>
46x122	<b>M0611848D</b>	608099	<b>81</b>
46x137	<b>M0611854D</b>	6080102	<b>107</b>
46x152	<b>M0611860D</b>	6080105	<b>117</b>
46x183	<b>M0611872D</b>	6080108	<b>136</b>
53x91	<b>M0612136D</b>	6080112	<b>71</b>
53x107	<b>M0612142D</b>	6080115	<b>81</b>
53x122	<b>M0612148D</b>	6080117	<b>104</b>
53x137	<b>M0612154D</b>	6080120	<b>117</b>
53x152	<b>M0612160D</b>	6080123	<b>128</b>
53x183	<b>M0612172D</b>	6080126	<b>150</b>
61x91	<b>M0612436D</b>	6080131	<b>79</b>
61x107	<b>M0612442D</b>	6080134	<b>103</b>
61x122	<b>M0612448D</b>	6080137	<b>115</b>
61x137	<b>M0612454D</b>	6080140	<b>125</b>
61x152	<b>M0612460D</b>	6080143	<b>141</b>
61x183	<b>M0612472D</b>	6080146	<b>165</b>

**INOX 304 διάτρητο**

Διαστάσεις	Μοντέλο	sku	Τιμή €
36x91	<b>M0611436P</b>		<b>56</b>
36x107	<b>M0611442P</b>	608076	<b>64</b>
36x122	<b>M0611448P</b>	608079	<b>71</b>
36x137	<b>M0611454P</b>	608082	<b>78</b>
36x152	<b>M0611460P</b>	608085	<b>85</b>
36x183	<b>M0611472P</b>	608088	<b>98</b>
46x91	<b>M0611836P</b>	608094	<b>67</b>
46x107	<b>M0611842P</b>	608097	<b>76</b>
46x122	<b>M0611848P</b>	6080100	<b>84</b>
46x137	<b>M0611854P</b>	6080103	<b>110</b>
46x152	<b>M0611860P</b>	6080106	<b>122</b>
46x183	<b>M0611872P</b>	6080109	<b>142</b>
53x91	<b>M0612136P</b>	6080113	<b>73</b>
53x107	<b>M0612142P</b>		<b>84</b>
53x122	<b>M0612148P</b>	6080118	<b>108</b>
53x137	<b>M0612154P</b>	6080121	<b>121</b>
53x152	<b>M0612160P</b>	6080124	<b>133</b>
53x183	<b>M0612172P</b>	6080127	<b>156</b>
61x91	<b>M0612436P</b>	6080132	<b>82</b>
61x107	<b>M0612442P</b>	6080135	<b>108</b>
61x122	<b>M0612448P</b>	6080138	<b>120</b>
61x137	<b>M0612454P</b>	6080141	<b>134</b>
61x152	<b>M0612460P</b>	6080144	<b>147</b>
61x183	<b>M0612472P</b>	6080147	<b>172</b>

Ικανότητα ζύγισης ραφιών

- 76cm έως 350Kg
- 107cm - 122cm έως 150Kg
- 91cm έως 250Kg
- 137cm - 182cm έως 100Kg



Πλαστικά ράφια  
με ανοξείδωτο πλαίσιο AISI 201

Διαστάσεις	Μοντέλο	sku	Τιμή €
46x91	M06281836	6080177	34
46x107	M06281842	6080178	37
46x122	M06281848	6080179	42
46x137	M06281854	6080180	46
46x152	M06281860	6080181	51
46x183	M06281872	6080182	59
53x91	M06282136	6080183	40
53x107	M06282142	6080184	46
53x122	M06282148	6080185	50
53x137	M06282154	6080186	54
53x152	M06282160	6080187	62
53x183	M06282172	6080188	72

Πλαστικά ράφια  
με ανοξείδωτο πλαίσιο AISI 304

Διαστάσεις	Μοντέλο	sku	Τιμή €
46x91	M06211836	6080165	40
46x107	M06211842	6080166	45
46x122	M06211848	6080167	50
46x137	M06211854	6080168	54
46x152	M06211860	6080169	61
46x183	M06211872	6080170	70
53x91	M06212136	6080171	48
53x107	M06212142	6080172	54
53x122	M06212148	6080173	61
53x137	M06212154	6080174	66
53x152	M06212160	6080175	74
53x183	M06212172	6080176	87

Ορθοστάτες

INOX 304

cm	Μοντέλο	sku	Τιμή €
15	M0617015		6
36	M0617036	6080151	9
86	M0617086	6080152	17
137	M0617137	6080153	25
150	M0617150	6080154	26
160	M0617160	6080157	30
183	M0617183	6080158	33
216	M0617216	6080159	39
244	M0617244	6080160	44

Χρωμίου

cm	Μοντέλο	sku	Τιμή €
15	M0667015	6080230	4
36	M0667036	6080231	7
86	M0667086	6080232	9
137	M0667137	6080233	14
150	M0667150	6080234	15
160	M0667160	6080235	18
183	M0667183	6080236	19
216	M0667216	6080237	23
244	M0667244		25



## Συσκευή θέρμανσης ερμαρίων - Ράφια - Παλέτες

Συσκευή θέρμανσης για ερμάρια και ντουλάπια FRICOSMOS Ισπανίας.  
Βεβαιωμένη κυκλοφορία αέρα 185m<sup>3</sup>/h. Ομοιογενής θερμοκρασία σε όλο το  
ερμάριο - ντουλάπια. Με ρύθμιση θερμοκρασίας 30°C-90°C.

Βάρος 3,5Kg.

Ισχύς 2Kw/2303Volt.

Μοντέλο **476096**

Διαστάσεις: 270\*230\*95mm

Τιμή: **330€**

### Χερούλι INOX 304

Διαστάσεις cm	Μοντέλο	sku	Τιμή €
46	<b>M06170046</b>	6080150	<b>48</b>
53	<b>M06170053</b>	6080298	<b>58</b>
61	<b>M06170061</b>	6080299	<b>68</b>



Ράφι σωληνωτό ανοξείδωτο Lacor Ισπανίας.

Μοντέλο	sku	Διαστάσεις	Τιμή €
<b>56212</b>	7050720	120x25cm	<b>112</b>
<b>56216</b>	7050721	160x25cm	<b>122</b>
<b>56412</b>	7050723	120x40cm	<b>162</b>
<b>56416</b>	7050724	160x40cm	<b>174</b>



Παλέτα πλαστική

σε μάυρο ή λευκό χρώμα. Η λευκή πληρεί όλες τις προϋποθέσεις υγιεινής για την αποθήκευση και μεταφορά τροφίμων. Αντέχει σε αποστειρώσεις, καθώς και σε χαμηλές θερμοκρασίες. Ειδική για τους λυόμενους ψυκτικούς θαλάμους. Κατασκευή από ειδικό πολυπροπυλένιο 100% ανακυκλωμένο. Στατικό φορτίο: 1400κιλά. Δυναμικό φορτίο: 800κιλά. Στοιβαζόμενη με 18 πόδια. Βάρος: 4Kg.

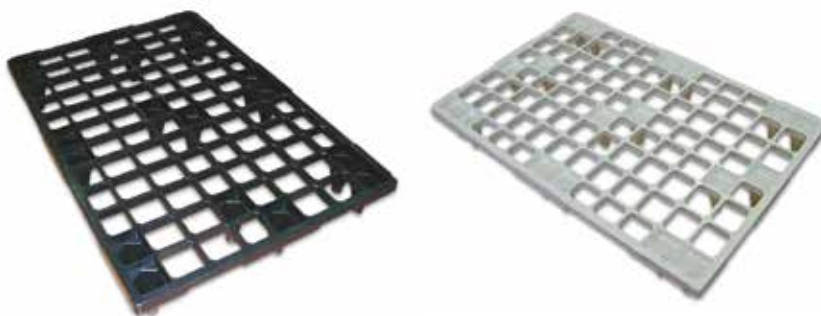

Διαστάσεις cm	Μοντέλο	sku	Τιμή €
120x80x13,5	<b>110 Black</b>	70367	<b>19</b>
120x80x13,5	<b>110White</b>	70366	<b>33</b>

Ανοξείδωτο AISI304 τροχήλατο καρότσι 15 θέσεων KARAMCO. Λυόμενο. Φέρει 4 ρόδες, από τις οποίες οι 2 με φρένο. Διαστάσεις δίσκου 37x53εκ. Μοντέλο **MB100X** Διαστάσεις: 430x570x1600mm sku 6080248 Τιμή: **470€**



Ανοξείδωτο AISI304 τροχήλατο καρότσι 30 θέσεων KARAMCO. Λυόμενο. Φέρει 4 ρόδες, από τις οποίες οι 2 με φρένο. Διαστάσεις δίσκου 37x53εκ. Μοντέλο **MB102X** Διαστάσεις: 830x570x1600mm sku 6080249 Τιμή: **790€**



Ανοξείδωτο AISI304 τροχήλατο καρότσι 45 θέσεων KARAMCO. Λυόμενο. Φέρει 4 ρόδες, από τις οποίες οι 2 με φρένο. Διαστάσεις δίσκου 37x53εκ. Μοντέλο **MB104X** Διαστάσεις: 1220x570x1600mm sku 6080250 Τιμή: **1.050€**



Ανοξείδωτο AISI304 τροχήλατο καρότσι 12 θέσεων KARAMCO. Λυόμενο. Φέρει 4 ρόδες, από τις οποίες οι 2 με φρένο. Διαστάσεις δίσκου 37x53εκ. Μοντέλο **MB106X** Διαστάσεις: 450x620x1650mm sku 6080251 Τιμή: **375€**

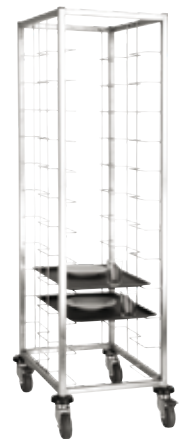

Ανοξείδωτο AISI304 τροχήλατο καρότσι 24 θέσεων KARAMCO. Λυόμενο. Φέρει 4 ρόδες, από τις οποίες οι 2 με φρένο. Διαστάσεις δίσκου 37x53εκ. Μοντέλο **MB108X** Διαστάσεις: 860x620x1650mm sku 6080252 Τιμή: **565€**

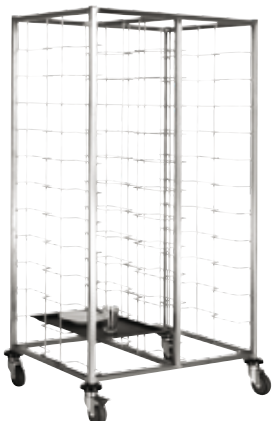

Ανοξείδωτο AISI304 τροχήλατο καρότσι γενικής χρήσης KARAMCO. Φέρει 4 ρόδες, από τις οποίες οι 2 με φρένο. Μοντέλο **MB120X** Διαστάσεις: 850x550x900mm sku 6080253 Τιμή: **327€**



Ανοξείδωτο AISI304 τροχήλατο καρότσι με γούρνα KARAMCO.  
Φέρει 4 ρόδες, από τις οποίες οι 2 με φρένο.

Με αποχέτευση.

Μοντέλο **MB124X**

Διαστάσεις: 560x760x900mm

sku 6080254

Τιμή: **435€**



Ανοξείδωτος AISI304 τροχήλατος κάδος KARAMCO.  
Στρογγυλός.

Μοντέλο **MB126X**

Διαστάσεις: Ø500x500mm

sku 6080255

Τιμή: **255€**



Ανοξείδωτος AISI304 τροχήλατος κάδος KARAMCO.  
Παραλληλόγραμμος.

Μοντέλο **MT140X**

Διαστάσεις: 450x600x500mm

Τιμή: **340€**



Ανοξείδωτος AISI304 τροχήλατος κάδος KARAMCO.  
Παραλληλόγραμμος.

Μοντέλο **MT142X**

Διαστάσεις: 840x540x580mm

sku 6080281

Τιμή: **550€**



Ανοξείδωτη AISI304 τροχήλατη βάση μεταφοράς  
καλαθιών πλυντηρίου διαστάσεων 500x500mm  
KARAMCO.

Μοντέλο **MB130X**

Διαστάσεις: 550x550x100mm

sku 6080257

Τιμή: **86€**

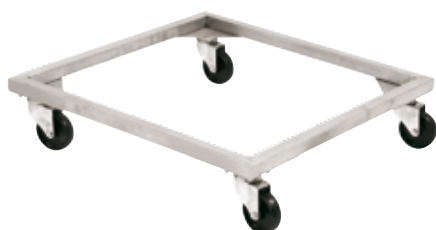

Ανοξείδωτο AISI304 καρότσι μεταφοράς καλαθιών  
πλυντηρίου διαστάσεων 500x500mm KARAMCO.

Με χερούλι.

Μοντέλο **MB132X**

Διαστάσεις: 550x550x900mm

sku 6080258

Τιμή: **131€**





Ανοξείδωτο AISI304 καρότσι μεταφοράς καλαθιών πλυντηρίου διαστάσεων 500x500mm KARAMCO.

5 θέσεων, λυόμενο.

Φέρει 4 ρόδες, από τις οποίες οι 2 με φρένο.

Μοντέλο **MB134X**

Διαστάσεις: 560x550x900mm

sku 6080259

Τιμή: **263€**



Ανοξείδωτο AISI304 καρότσι μεταφοράς KARAMCO.

Ψηλό, τροχήλατο. Φέρει 4 ρόδες, από τις οποίες οι 2 με φρένο.

Μοντέλο **MB172X**

Διαστάσεις: 900x600x500/900mm

sku 6080261

Τιμή: **406€**



Ανοξείδωτο AISI304 καρότσι μεταφοράς καλαθιών πλυντηρίου διαστάσεων 500x500mm KARAMCO.

10 θέσεων, λυόμενο. Φέρει

4 ρόδες, από τις οποίες οι

2 με φρένο.

Μοντέλο **MB136X**

Διαστάσεις: 560x550x1650mm

sku 6080260

Τιμή: **380€**



Ανοξείδωτο AISI304 καρότσι μεταφοράς και αποθήκευσης πιάτων KARAMCO.

Χωρητικότητα 400 πιάτα.

Φέρει 4 ρόδες, από τις οποίες οι 2 με φρένο.

Μοντέλο **MT102X**

Διαστάσεις: 980x820x750mm

sku 6080274

Τιμή: **615€**



Ανοξείδωτο AISI304 καρότσι μεταφοράς και αποθήκευσης πιάτων KARAMCO.

Χωρητικότητα 200 πιάτα.

Φέρει 4 ρόδες, από τις οποίες οι 2 με φρένο.

Μοντέλο **MT100X**

Διαστάσεις: 980x520x750mm

6080273

Τιμή: **400€**



Ανοξείδωτο AISI304 καρότσι μεταφοράς κρεάτων με τσιγγέλια, KARAMCO.

Φέρει 4 ρόδες, από τις οποίες οι 2 με φρένο.



Διαστάσεις cm	Μοντέλο	sku	Τιμή €
100x55x170	<b>MT120X</b>	6080275	<b>525</b>
120x55x170	<b>MT122X</b>	6080276	<b>565</b>
150x55x170	<b>MT124X</b>	6080277	<b>625</b>

Ανοξείδωτο AISI304 καρότσι μεταφοράς GN2/1 KARAMCO.

Χωρητικότητα 2 λαμαρίνες.

Φέρει 4 ρόδες, από τις οποίες οι 2 με φρένο.

Μοντέλο **MT128X**

Διαστάσεις: 800x600x800mm

sku 6080278

Τιμή: **293€**



Ανοξείδωτο AISI304 τροχήλατο καρότσι KARAMCO.

Λυόμενο. Φέρει 4 ρόδες, από τις οποίες οι 2 με φρένο.

Χωρητικότητα 13 λαμαρίνες ύψους 65mm.

Διαστάσεις λαμαρίνας 60x40εκ.

Μοντέλο **MT130X**

Διαστάσεις: 440x630x1650mm

sku 6080279

Τιμή: **430€**



Ανοξείδωτο AISI304 τροχήλατο καρότσι KARAMCO. Λυόμενο.

Φέρει 4 ρόδες, από τις οποίες οι 2 με φρένο.

Χωρητικότητα 13 λαμαρίνες ύψους 65mm.

Διαστάσεις λαμαρίνας 50x70εκ.

Μοντέλο **MT132X**

Διαστάσεις: 560x730x1650mm

sku 6080280

Τιμή: **472€**

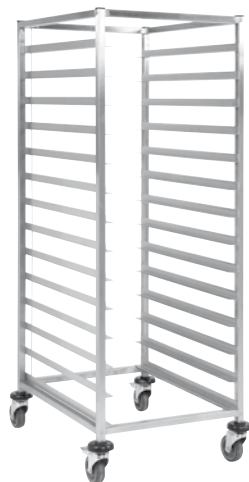

Ανοξείδωτο AISI304 τροχήλατο καρότσι KARAMCO.

Λυόμενο. Φέρει 4 ρόδες, από τις οποίες οι 2 με φρένο.

Χωρητικότητα 9 GN1/1 ύψους 65mm.

Μοντέλο **MT150X**

Διαστάσεις: 440x630x900mm

sku 6080282

Τιμή: **275€**



Ανοξείδωτο AISI304 τροχήλατο καρότσι KARAMCO. Λυόμενο. Φέρει 4 ρόδες, οι 2 με φρένο. Χωρητικότητα 17 GN1/1 ύψους 65mm. Μοντέλο **MT152X** Διαστάσεις: 440x520x1720mm sku 6080283 Τιμή: **405€**



Ανοξείδωτο AISI304 τροχήλατο καρότσι KARAMCO. Λυόμενο. Φέρει 4 ρόδες, από τις οποίες οι 2 με φρένο. Χωρητικότητα 9 GN2/1 ύψους 65mm. Μοντέλο **MT160X** Διαστάσεις: 580x660x900mm sku 6080285 Τιμή: **309€**



Ανοξείδωτο AISI 304 τροχήλατο καρότσι KARAMCO. Λυόμενο. Φέρει 4 ρόδες, οι 2 με φρένο. Χωρητικότητα 17 GN2/1 ύψους 65mm. Μοντέλο **MT162X** Διαστάσεις: 580x660x1720mm sku 6080286 Τιμή: **460€**

Μεταλλικό καρότσι μεταφοράς KARAMCO. Μοντέλο **MT190G** Διαστάσεις: 420x700x930mm sku 6080288 Τιμή: **446€**

Μεταλλικό καρότσι μεταφοράς KARAMCO. Μοντέλο **MT192G** Διαστάσεις: 650x950x930mm sku 6080289 Τιμή: **532€**



Ανοξείδωτο AISI304 καρότσι γενικής χρήσης KARAMCO. Φέρει 4 ρόδες, από τις οποίες οι 2 με φρένο. Μοντέλο **MT170X** sku 6080287 Διαστάσεις: 800x600x200/900mm Τιμή: **366€**



Ανοξείδωτο AISI 304 καρότσι μεταφοράς KARAMCO. Φέρει 4 ρόδες, από τις οποίες οι 2 με φρένο. Λυόμενο, κλειστό από τις 2 πλευρές. Μοντέλο **MT194X** Διαστάσεις: 780x650x1750mm Τιμή: **710€**



Μεταλλικό καρότσι μεταφοράς KARAMCO. Φέρει 4 ρόδες, από τις οποίες οι 2 με φρένο. Λυόμενο, κλειστό από τις 2 πλευρές. Μοντέλο **MT196G** Διαστάσεις: 620x800x1700mm sku 6080290 Τιμή: **432€**



## Καρότσια

Μεταλλικό καρότσι μεταφοράς  
KARAMCO.

Φέρει 4 ρόδες, από τις οποίες οι 2 με φρένο. Λυόμενο,  
κλειστό από τις 4 πλευρές.

Μοντέλο **MT198G**

Διαστάσεις: 700x800x1700mm

sku 6080291

Τιμή: **490€**

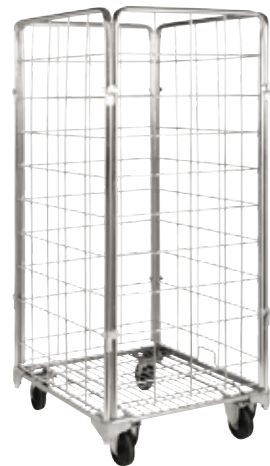

Καρότσι γενικής χρήσης EMPERO  
Τουρκίας. Πλαστικό με 3 ράφια.



Μοντέλο	sku	Περιγραφή	Διαστάσεις	Τιμή €
<b>EMP.PSV.03</b>	60237	καρότσι ανοιχτό	96x52x107cm	<b>116</b>
<b>EMP.PSV.03-K</b>	60238	καρότσι με 3 κλειστές πλευρές	96x52x107cm	<b>145</b>
<b>EMP.CK.01-P</b>		κάδος σκουπιδιών		<b>15</b>
<b>EMP.CK.02-P</b>		κάδος μαχαιροπήρουνων		<b>8</b>

Καρότσι γενικής χρήσης KARAMCO.

Φέρει 4 ρόδες, από τις οποίες οι 2 με φρένο.  
Κατασκευή από μέταλλο και ξύλο. 2 επιπέδων

Μοντέλο **MS100BA**

Διαστάσεις: 910x530x900mm

sku 6080266

Τιμή: **247€**



Καρότσι γενικής χρήσης KARAMCO.

Φέρει 4 ρόδες, από τις οποίες οι 2 με φρένο. Κατασκευή από  
μέταλλο και ξύλο. 3 επιπέδων

Μοντέλο **MS102BA**

Διαστάσεις: 910x530x900mm

Τιμή: **305€**



Ανοξείδωτο καρότσι γενικής χρήσης KARAMCO. Φέρει 4 ρόδες, από τις οποίες οι 2 με φρένο. 2 επιπέδων.

Μοντέλο **MS120X**

Διαστάσεις: 550x860x900mm

Τιμή: **340€**



Ανοξείδωτο καρότσι γενικής χρήσης KARAMCO. Φέρει 4 ρόδες, από τις οποίες οι 2 με φρένο. 3 επιπέδων.

Μοντέλο **MS122X**

Διαστάσεις: 550x860x900mm

sku 6080267

Τιμή: **446€**



Μεταλλικό καρότσι μεταφοράς KARAMCO.

Φέρει 4 ρόδες, από τις οποίες οι 2 με φρένο.

Λυόμενο.

Μοντέλο **C130B**

Διαστάσεις: 910x610x902mm

sku 608015

Τιμή: **278€**



Καρότσι μεταφοράς ρούχων KARAMCO.

Φέρει 4 ρόδες, από τις οποίες οι 2 με φρένο.



Διαστάσεις cm	Μοντέλο	sku	Κατασκευή	Τιμή €
55x120x170	<b>C120B</b>		Μεταλλική	<b>115</b>
55x150x170	<b>C122B</b>		Μεταλλική	<b>129</b>
55x120x170	<b>C120X</b>	608013	Inox 304	<b>197</b>
55x150x170	<b>C122X</b>	608014	Inox 304	<b>223</b>



## Καρότσια

Μεταλλικό καρότσι μεταφοράς KARAMCO. Φέρει 4 ρόδες, από τις οποίες οι 2 με φρένο.  
Μοντέλο **C160B**  
Διαστάσεις: 860x460x860mm  
sku 608016  
Τιμή: **195€**



Καρότσι μεταφοράς λινών KARAMCO. Φέρει 4 ρόδες, από τις οποίες οι 2 με φρένο.



Διαστάσεις cm	Μοντέλο	sku	Κατασκευή	Τιμή €
59x75x75	<b>C180B</b>	608017	Μεταλλική	<b>156</b>
59x75x75	<b>C180X</b>	608018	Inox 304	<b>235</b>

Ανοξείδωτο καρότσι μεταφοράς και αποθήκευσης πιάτων KARAMCO. Φέρει 4 ρόδες, από τις οποίες οι 2 με φρένο.  
Χωρητικότητα 50 πιάτα.

Διαστάσεις cm	Μοντέλο	sku	Για πιάτα	Ουδέτερο	Θερμαινόμενο	Τιμή €
50x48x94	<b>M0100X</b>	608037	18 έως 26εκ	•		<b>420</b>
50x48x94	<b>M0102X</b>	608038	18 έως 26εκ		•	<b>535</b>
50x48x94	<b>M0106X</b>	608039	24 έως 32εκ	•		<b>420</b>
50x48x94	<b>M0108X</b>	608040	24 έως 32εκ		•	<b>535</b>



Ανοξείδωτο καρότσι μεταφοράς και αποθήκευσης πιάτων KARAMCO. Φέρει 4 ρόδες, από τις οποίες οι 2 με φρένο.  
Χωρητικότητα 100 πιάτα.

Διαστάσεις cm	Μοντέλο	sku	Για πιάτα	Ουδέτερο	Θερμαινόμενο	Τιμή €
72x44x94	<b>M0110X</b>	608041	18 έως 26εκ	•		<b>600</b>
72x44x94	<b>M0112X</b>	608042	18 έως 26εκ		•	<b>730</b>
84x48x94	<b>M0116X</b>	608043	24 έως 32εκ	•		<b>655</b>
84x48x94	<b>M0118X</b>	608044	24 έως 32εκ		•	<b>790</b>





Ανοξείδωτο καρότσι μεταφοράς και αποθήκευσης πιάτων KARAMCO.  
Φέρει 4 ρόδες, από τις οποίες οι 2 με φρένο.  
Χωρητικότητα 200 πιάτα.



Διαστάσεις cm	Μοντέλο	sku	Για πιάτα	Ουδέτερο	Θερμαινόμενο	Τιμή €
72x72x90	<b>M0130X</b>		18 έως 26εκ	•		<b>1.022</b>
72x72x90	<b>M0132X</b>	6080295	18 έως 26εκ		•	<b>1.235</b>
84x84x90	<b>M0136X</b>	608046	24 έως 32εκ	•		<b>1.076</b>
84x84x90	<b>M0138X</b>	608047	24 έως 32εκ		•	<b>1.286</b>

Ανοξείδωτη θήκη αποθήκευσης πιάτων KARAMCO.  
Χωρητικότητα 50 πιάτα.



Διαστάσεις cm	Μοντέλο	sku	Για πιάτα	Ουδέτερο	Θερμαινόμενο	Τιμή €
Ø 40x72	<b>M0160X</b>	608048	18 έως 26εκ	•		<b>294</b>
Ø 40x72	<b>M0162X</b>	608049	18 έως 26εκ		•	<b>328</b>
Ø 45x72	<b>M0166X</b>	608050	24 έως 32εκ	•		<b>314</b>
Ø 45x72	<b>M0168X</b>	608051	24 έως 32εκ		•	<b>380</b>

Ανοξείδωτο καρότσι μεταφοράς και αποθήκευση δίσκων KARAMCO.

Φέρει 4 ρόδες, από τις οποίες οι 2 με φρένο.

Μοντέλο **M0180X**

Διαστάσεις: 590x590x900mm

sku 608052

Τιμή: **536€**



Ανοξείδωτο καρότσι μεταφοράς & αποθήκευσης δίσκων και μαχαιροπήρουνων KARAMCO. Φέρει 4 ρόδες, από τις οποίες οι 2 με φρένο.

Μοντέλο **M0182X**

Διαστάσεις: 59x59x90/50cm

sku 608053

Τιμή: **602€**



## Καρότσια θερμαινόμενα

Καρότσι θερμαινόμενο EMPERO Τουρκίας.

Μοντέλο **EMP.BQ4**

Τεχνικά χαρακτηριστικά : Ανοξείδωτο. Ηλεκτρονική ρύθμιση της θερμοκρασίας. Με υγρασία στην θαλάμη. Ρόδες με φρένο. Πάχος μόνωσης : 40Kg/m<sup>3</sup>.

Χωρητικότητα : 15GN1/1

Ισχύς : 1,7Kw/230Volt

Διαστάσεις : 505x775x1810mm.

Βάρος : 85Kg

sku 60235

Τιμή : **1.750€**



Καρότσι θερμαινόμενο EMPERO Τουρκίας.

Μοντέλο **EMP.BQ1**

Τεχνικά χαρακτηριστικά : Ανοξείδωτο. Ηλεκτρονική ρύθμιση της θερμοκρασίας. Με υγρασία στην θαλάμη. Ρόδες με φρένο. Πάχος μόνωσης : 40Kg/m<sup>3</sup>.

Βάρος : 85Kg

Χωρητικότητα 11 GN2/1.

Ισχύς : 1,7Kw/230Volt Διαστάσεις : 720x885x1810mm.

Βάρος : 111Kg

Sku 60233

Τιμή : **2.170€**



Καρότσι θερμαινόμενο EMPERO Τουρκίας.

Μοντέλο **EMP.BQ2**

Τεχνικά χαρακτηριστικά : Ανοξείδωτο. Ηλεκτρονική ρύθμιση της θερμοκρασίας. Με υγρασία στην θαλάμη. Ρόδες με φρένο. Πάχος μόνωσης : 40Kg/m<sup>3</sup>.

Χωρητικότητα : 2\*11 GN2/1

Ισχύς : 3,4Kw/230Volt

Διαστάσεις : 136x88,5x181cm.

Βάρος : 200Kg

sku 60234

Τιμή : **3.600€**





- Ειδικά σχεδιασμένο για τη συντήρηση και το σερβίρισμα ζεστού φαγητού.

Τα τρόφιμα μπορούν να κρατηθούν μέσα στο καρότσι απευθείας σε πιάτα χρησιμοποιώντας ράφια ράβδων ή σε ταψιά Gastronorm.

- Ράγες ραφιών για 10, 20 ή 40 GN2/1 (σύμφωνα με το μοντέλο) με απόσταση μεταξύ τους 60 mm.

- Διπλός τοίχος με έγχυση χωρίς CFC, οικολογική μόνωση πυκνότητας πολυουρεθάνης 40 kg/m<sup>3</sup>. Με μονωμένους τοίχους, όπου μειώνεται η απώλεια θερμότητας, επιτυγχάνοντας έτσι εξοικονόμηση ενέργειας.

- Σύστημα θέρμανσης με χρήση δύο (2) ηλεκτρικών αντιστάσεων βεβαιωμένης κυκλοφορίας αέρα σε κάθε θάλαμη για να διασφαλιστεί ότι η θερμότητα διανέμεται σε όλη τη μονάδα. Ο ειδικός σχεδιασμός του θαλάμου και των αποστάσεων των οδηγών εξασφαλίζουν την σωστή μεταφορά του αέρα, διασφαλίζοντας ότι τα τρόφιμα διατηρούνται πάντα στη σωστή θερμοκρασία τους.

- Δίσκος εξάτμισης χωρίς κυματισμό για τον έλεγχο της

υγρασίας στο θάλαμο και την αποτροπή του στεγνώματος των τροφίμων.

- Θερμοστάτης και εξωτερικό θερμόμετρο για παρακολούθηση, έλεγχο και ρύθμιση της θερμοκρασίας στο επιθυμητό σημείο ρύθμισης από 0°C έως 90°C.

- Σύστημα οριζόντιας λαβής για γρήγορο άνοιγμα και κλείσιμο της πόρτας.

- Μηχανισμός αυτόματου κλειδώματος στους μεντεσέδες: όταν η πόρτα βρίσκεται σε θέση μικρότερη από 90° κλείνει πλήρως, αποφεύγοντας έτσι την απώλεια θερμοκρασίας και επιτυγχάνοντας εξοικονόμηση ενέργειας.

- Τέσσερις (4) ηχομονωτικοί τροχοί διαμέτρου 160 mm, δύο εκ των οποίων με φρένα για εύκολο χειρισμό και ασφαλέστερη χρήση. Ειδικό λαστιχένιο προφυλακτήρες χωρίς σήμανση για προστασία από άμεσες κρούσεις σε όλη τη βάση του τρόλεϊ.

- Πόρτα με κλειδί.

- Κατασκευασμένο από ανοξείδωτο χάλυβα.

- Δεν περιλαμβάνονται τα ράφια και τα Gastronorm.

Μοντέλο	Ρεύμα & συχνότητα	Κωδικός	Διαστάσεις mm	Πόρτες	Επίπεδα GN-2/1 (απόσταση 60 mm)	Ισχύς Watt	Τιμή €
 <b>CCF-10</b>	230 V-1+N - 50/60 Hz	19036263	799*876*1.190	1	10	2.000	<b>3.104</b>
 <b>CCF-20</b>	230 V-1+N - 50/60 Hz	19036264	799*876*1.640	1	20	2.000	<b>4.000</b>
 <b>CCF-40</b>	230 V-1+N - 50/60 Hz	19036265	1.489*876*1.640	2	40	3.500	<b>5.848</b>

## Καρότσια θερμαινόμενα

Ανοξείδωτα θερμαινόμενα τροχήλατα καρότσια FAGOR Ισπανίας



Τα καρότσια με ρύθμιση της υγρασίας

1. Ηλεκτρονικό πληκτρολόγιο με μεμβράνη και ψηφιακή οθόνη.
2. Διπλών τοιχωμάτων, με μόνωση υψηλής πυκνότητας, ώστε να κρατά σταθερή την θερμοκρασία.
3. Οδηγοί μονοblock, με ευρεία ακτίνα, εξασφαλίζουν την μέγιστη υγιεινή.
4. Αποτελεσματικό σύστημα θέρμανσης που αποτελείται από αντίσταση και ανεμιστήρα.
5. Κάδος νερού με υγειονομικές γωνίες με αντίσταση υψηλής απόδοσης.
6. Ρύθμιση της υγρασίας σε 4 στάδια-επίπεδα, ανάλογα το προϊόν που έχετε στην θάλαμη.
7. Το άνοιγμα της πόρτας κατά 270°, επιτρέπει ευχέρεια κινήσεων και εύκολο χειρισμό.
8. Το εσωτερικό της θάλαμης είναι λείο και πολύ εύκολο στο καθάρισμα.
9. Δεν υπάρχει απώλεια θερμότητας στην πόρτα, η οποία σφραγίζει σταθερά με το πλαίσιο του καροτσιού.

10. Ολόκληρη η περίμετρος προστατεύεται από προφυλακτήρα, κατασκευασμένο από ανθεκτικό υλικό
11. 4 ρόδες, οι 2 με φρένο.
12. Ανοξείδωτο AISI 304.
13. Εργονομικό χερούλι με κλειδώμα.
14. Θερμοκρασία 30-90°C.
15. Χωρητικότητα GN 2/1 ή GN 1/1, ύψους 65mm.

Μοντέλο	Ρεύμα & συχνότητα	Κωδικός	Διαστάσεις mm	Πόρτες	Επίπεδα GN-2/1 (απόσταση 70 mm)	Ισχύς Watt	Τιμή €
 CCHF-10	230 V-1+N - 50/60 Hz	19044546	790*935*1.215	1	10	2.000	<b>4.172</b>
CCHF-20	230 V-1+N - 50/60 Hz	19044549	790*935*1.855	1	20	2.000	<b>5.264</b>
CCHF-40	230 V-1+N - 50/60 Hz	19044551	1.525*935*1.885	2	40	3.500	<b>7.736</b>



Ανοξείδωτα ψυχόμενα τροχήλατα καρότσια FAGOR Ισπανίας



- Ειδικά σχεδιασμένο για τη συντήρηση και το σερβίρισμα προηγουμένως προετοιμασμένου κρύου φαγητού. Ιδανικό για αντικατάσταση ψυκτικών θαλάμων ή ψυκτικών μονάδων.
- Ψυκτική μονάδα με ανεμιστήρα ενσωματωμένο στο εσωτερικό του θαλάμου. Μια σταθερή ροή ψυχρού αέρα δημιουργείται από τους ανεμιστήρες, οδηγώντας σε ταχύτερη πτώση της θερμοκρασίας, καθώς και σε καλύτερη, πιο ομοιόμορφη κατανομή ψυχρού αέρα.
- Ηλεκτρονική ψηφιακή ανάγνωση για την παρακολούθηση και τον έλεγχο της θερμοκρασίας του θαλάμου και του κύκλου απόψυξης.
- Η θερμοκρασία λειτουργίας κυμαίνεται από +2°C έως +8°C με θερμοκρασία δωματίου 32°C.
- Διπλά τοιχώματα με οικολογική πολυουρεθάνη, CFC-free.
- Πυκνότητα μόνωσης 40 kg/m<sup>3</sup>. Με τους εξαιρετικά μονωμένους τοίχους του, μειώνονται οι μεταφορές θερμότητας, επιτυγχάνοντας έτσι εξοικονόμηση ενέργειας.
- Μηχανισμός αυτόματου κλειδώματος. Όταν η πόρτα

βρίσκεται σε θέση μικρότερη από 90° κλείνει πλήρως, αποφεύγοντας έτσι την άνοδο της θερμοκρασίας.

- Τέσσερις (4) ηχομονωτικοί τροχοί διαμέτρου 125 mm, δύο εκ των οποίων με φρένα για εύκολο χειρισμό και ασφαλέστερη χρήση. Ειδικό προφυλακτήρες από καουτσούκ χωρίς σήμανση για προστασία από άμεσες κρούσεις και στις τέσσερις (4) γωνίες.
- Πόρτα με κλειδί.
- Κατασκευασμένο από ανοξείδωτο χάλυβα.
- Τάση και συχνότητα λειτουργίας: 230 V
- 1+N 50 Hz.

Μοντέλο	Κωδικός	Διαστάσεις mm	Πόρτες	Επίπεδα GN-2/1 (απόσταση 60 mm)	Περιλαμβάνονται		Ισχύς Watt	Τιμή €
					Ζεύγιο οδηγών	Ράφια		
 <b>CFF-20</b>	19036266	799*876*1.878	1	17	5	5	350	<b>4.328</b>
 <b>CFF-40</b>	19036280	1.489*876*1.878	2	40	10	10	575	<b>6.266</b>

Στις τιμές δεν συμπεριλαμβάνεται ο Φ.Π.Α. - All prices are without V.A.T

Μηχανές παγοκύβων ανοξείδωτες KARAMCO **ψεκασμού αερόψυκτες**.

Τεχνικά χαρακτηριστικά: **Συμπανές παγάκι** 17 γραμμαρίων, διαστάσεων 31x36x31mm. Με ενσωματωμένη αποθήκη. Freon R404A. Παροχή νερού 3/4". Αποχέτευση Ø500mm. Κατασκευαστής NTF Ιταλίας.

Η παραγωγή των μηχανών είναι : Με εξωτερική θερμοκρασία 21°C, θερμοκρασία νερού 15°C, μέγιστη εξωτερική θερμοκρασία 40°C.

**Κατόπιν παραγγελίας μηχανές με παγάκι :**

14γραμμαρίων, διαστάσεων 30x26x29mm

32γραμμαρίων, διαστάσεων 40x35x39mm

41γραμμαρίων, διαστάσεων 42x39x42mm

60γραμμαρίων, διαστάσεων 42,5x45x51mm (μόνο για τα μοντέλα SL280, SL350)



Μοντέλο	sku	Παραγωγή Kg/24ωρο	Χωρητικότητα αποθήκης	Ισχύς 230Volt	Κατανάλωση Lit νερό/Kg πάγου	Διαστάσεις mm	Τιμή €
<b>SL35</b>	305720	18	4Kg	320Watt	4,5	355x404x595	<b>1.160</b>
<b>SL50</b>	305722	25	6Kg	320Watt	5,1	387x465x612	<b>1.500</b>
<b>SL60</b>	305723	30	9Kg	360Watt	5,1	387x465x692	<b>1.530</b>
<b>SL70</b>	305724	35	16Kg	370Watt	3,3	497x592x837	<b>1.770</b>
<b>SL90</b>	305725	45	25Kg	410Watt	4	497x592x947	<b>1.900</b>
<b>SL110</b>	305715	55	25Kg	460Watt	4	497x592x1037	<b>1.990</b>
<b>SL140</b>	305716	70	40Kg	700Watt	2,8	735x603x1057	<b>2.420</b>
<b>SL180</b>	305717	90	40Kg	830Watt	2,5	735x603x1057	<b>2.570</b>
<b>SL260</b>	305718	100	60Kg	0,85Kw	2,5	735x603x1157	<b>2.740</b>
<b>SL280</b>	305719	130	65Kg	1,1Kw	2,8	840x740x1225	<b>3.630</b>
<b>SL350</b>	305721	155	65Kg	1,4Kw	2,6	840x740x1225	<b>3.800</b>

\* Το ύψος στις μηχανές παγοκύβων είναι με τα πόδια.



Διαίρουμένες μηχανές παγοκύβων χωρίς αποθήκη MANITOWOC, Αμερικάνικης κατασκευής.

Τεχνικά χαρακτηριστικά: Σύστημα παραγωγής με κάθετο evaporator για σκληρά νερά. **Συμπαγές παγάκι** διαστάσεων 28,6x28,6x22mm, βάρους 14,3gr. Ανοξειδωτες **αερόψυκτες**. Εύκολες στην λειτουργία τους καθώς και στην επισκευή τους. Εξοικονόμηση ενέργειας μέχρι 25%. FREON R414A CFC οικολογικό. Με αυτοδιάγνωση βλάβης, μεγάλη οθόνη, εγγύηση πάγου, ακίδα πάγου ακουστική ειδοποίηση, ρύθμιση ενέργειας, αποθήκευση των λειτουργιών μέσω usb, αυτοκαθαριζόμενη.



Μοντέλο	sku	Παραγωγή Kg/24ωρο στους 10°C-20°C	Χωρητικότητα αποθήκης	Ισχύς 230Volt	Διαστάσεις mm	Τιμή €
IT-500/I-500	30775	249		3/4HP	76x62x55	5.100
IT-900/I-906	30776	409		1,5HP	76x62x67	5.800
IT-1200/I-1200	30773	544		2,5HP	122x63x68	8.300
IT-1500/I-1500	30774	753		3HP	122x62x75	9.900
IT-1900		862		3HP	122x62x75	12.600
B-570/D570	30771		195Kg		76x86x127	1.820
B-970/D970	30772		323Kg		122x86x127	2.750
K00369	307710				προσάρτημα για το μοντέλο IRT0500A-251	370
K00370	307711				προσάρτημα για το μοντέλο IRF0900A-251	420

**Προσοχή:** τα μοντέλα IT-1200/I-1200 και IT-1500/I-1500 έχουν παγάκι DICE 22x22x22mm

Στις τιμές δεν συμπεριλαμβάνεται ο Φ.Π.Α. - All prices are without V.A.T

Μηχανές παγοκύβων ανοξείδωτες KARAMCO ανάδευσης.

Τεχνικά χαρακτηριστικά: Ιδανικές για σκληρά νερά (με άλατα).

Παγάκι με τρύπα 20 γραμμαρίων, διαστάσεων 32x30mm. Με ενσωματωμένη αποθήκη. Freon R404A. Κατασκευαστής NTF Ιταλίας. Η παραγωγή των μηχανών είναι : Με εξωτερική θερμοκρασία 21°C, θερμοκρασία νερού 15°C, μέγιστη εξωτερική θερμοκρασία 40°C.



Μοντέλο	sku	Παραγωγή Kg/24ωρο	Χωρ/τητα αποθήκης	Ισχύς 230Volt	Κατ/ση Lit νερό / Kg πάγου	Διαστάσεις mm	Τιμή €
<b>IFT55A</b>	30579	25	8Kg	310Watt	4,5	385x468x692	<b>1.820</b>
<b>IFT65A</b>	305710	32	15Kg	310Watt	4,4	495x580x837	<b>2.000</b>
<b>IFT120A</b>	30577	45	20Kg	420Watt	3,3	495x580x947	<b>2.200</b>
<b>IFT165A</b>	30578	75	30Kg	480Watt	3,3	733x596x1057	<b>2.710</b>

\* Το ύψος στις μηχανές παγοκύβων είναι με τα πόδια.

Διαιρούμενες μηχανές παγοκύβων ανοξείδωτες KARAMCO ψεκασμού αερόψυκτη.

Τεχνικά χαρακτηριστικά: Συμπανές παγάκι 17 γραμμαρίων, διαστάσεων 31x36x31mm. Χωρίς αποθήκη. Freon R404A. Κατασκευαστής NTF Ιταλίας. Κατανάλωση 2,6Lit/Kg

Η παραγωγή των μηχανών είναι : Με εξωτερική θερμοκρασία 21°C, θερμοκρασία νερού 15°C, μέγιστη εξωτερική θερμοκρασία 40°C.

Κατόπιν παραγγελίας μηχανές με παγάκι :

- 14γραμμαρίων, διαστάσεων 30x26x29mm
- 32γραμμαρίων, διαστάσεων 40x35x39mm
- 41γραμμαρίων, διαστάσεων 42x39x42mm
- 60γραμμαρίων, διαστάσεων 42,5x45x51mm



Μοντέλο	sku	Παραγωγή Kg/24ωρο	Ισχύς 230Volt	Διαστάσεις mm	Τιμή €
<b>CM350A</b>	30571	155	1,1Kw	862x555x720	<b>3.750</b>
<b>CM650A</b>	30572	300	2,6Kw	1250x580x848	<b>6.580</b>

Μηχανές πάγου KARAMCO σειρά **SLF, GM**

**Frozen snow = κομματάκια μικρά σκληρό χιόνι** Η θερμοκρασία όταν παράγεται είναι μεταξύ 0°C. Είναι 80%πάγος / 20% νερό. Χρήσεις : για την αποθήκευση, τη μεταφορά τροφίμων, ψαριών, χημικών ή φαρμακευτικών προϊόντων. Αυτός ο πάγος μπορεί να διατεθεί για την βιομηχανία, την ιατρική, τα σουπερ μάρκετ, την ψαραγορά και τα ξενοδοχεία. Μηχανές που το παράγουν : μηχανές τύπου SLF οι οποίες είναι αυτόνομες και οι μηχανές GM οι οποίες είναι modular. Παραγωγή: 60 - 1.000Kg/24ωρο. Κατασκευαστής NTF Ιταλίας.



GM



SLF

Μοντέλο	sku	Παραγωγή Kg/24ωρο	Αποθήκη	Ισχύς Kw	Διαστάσεις mm	Βάρος Kg	Τιμή €
SLF 130	305726	60	10Kg	0,420/230Volt	450x620x685	56	2.990
SLF 190	305727	90	19Kg	0,550/230Volt	496x660x835	59	3.150
SLF 225	305728	90	28Kg	0,550/230Volt	496x660x945	63	3.235
SLF 320	305729	150	38Kg	0,650/230Volt	741x678x1075	85	3.585
SLF 355	305730	150	55Kg	0,650/230Volt	741x678x1165	87	3.755
GM360A	30575	160	-	0,650/230Volt	560x569x600	63	3.725
GM600A	30576	280	-	1,05/230Volt	560x569x695	83	5.085
GM1200A	30573	510	-	1,7/230Volt	560x569x695	113	6.100
GM2000A	30574	1000	-	3,2/380Volt	934x684x700	172	11.960

\* Το ύψος στις μηχανές παγοκύβων είναι με τα πόδια.

\* Τα μοντέλα MGT χωρίς αποθήκη.

Μηχανές πάγου KARAMCO σειρά **SLT & MGT αερόψυκτη**

**Frozen stone = βότσαλο ή nugget** Πρεσαριστός πάγος, σε μικρά βότσαλα. Συμπαγές. Είναι το πιο σημαντικό χαρακτηριστικό αυτού του είδους πάγου διότι διατηρείται πιο πολύ από έναν κανονικό πάγο. Δεν κολλάει και ικανοποιεί πλήρως τους πιο απαιτητικούς bartender. **Χρήσεις** : κυρίως για την προετοιμασία cocktail, για bar, pub, disco, νοσοκομεία και εστιατόρια. **Μηχανές που το παράγουν** : μηχανές τύπου SLT είναι αυτοτελές μηχανές. Τα μοντέλα MGT είναι σπονδυλωτές. Παραγωγή: 55 - 440Kg/24ωρο. Κατασκευαστής NTF Ιταλίας.



Μοντέλο	sku	Παραγωγή Kg/24ωρο	Χωρ/τα αποθήκης	Ισχύς 230Volt	Διαστάσεις mm	Τιμή €
<b>SLT100</b>	305731	55	10Kg	420Watt	450x620x685	<b>3.130</b>
<b>SLT170</b>	305732	85	20Kg	550Watt	500x660x840	<b>3.360</b>
<b>SLT290</b>	305733	140	50Kg	650Watt	738x690x1170	<b>3.950</b>
<b>MGT310</b>	305711	140	T420	650Watt	560x569x600	<b>3.835</b>
<b>MGT560</b>	305712	240	T420	1,05Kw	560x569x695	<b>5.410</b>
<b>MGT900 new</b>	305713	440	T420	1,7Kw	560x569x695	<b>6.665</b>

\* Το ύψος στις μηχανές παγοκύβων είναι με τα πόδια.  
\* Τα μοντέλα MGT χωρίς αποθήκη.

### Αποθήκες παγοκύβων.

Τεχνικά χαρακτηριστικά: Αποχέτευση 3/4".  
Κατασκευαστής NTF Ιταλίας.



Χωρητικότητα 240Kg  
Διαστάσεις: 942x795x1153mm  
Πλαστική κατασκευή  
Μοντέλο **PE 530**  
sku 305714  
Τιμή: **1.320€**



Χωρητικότητα 200Kg  
Διαστάσεις: 862x840x950mm  
Ανοξείδωτη κατασκευή  
Μοντέλο **T 420**  
sku 305735  
Τιμή: **1.550€**



Χωρητικότητα 350Kg  
Διαστάσεις: 1250x900x1100mm  
Ανοξείδωτη κατασκευή  
Μοντέλο **T 830**  
sku 305736  
Τιμή: **2.230€**

Μηχανές πάγου KARAMCO, σειρά **SM**

**Frozen ice = πάγος λέπι - πάγος νιφάδα**

Η θερμοκρασία όταν παράγεται είναι μεταξύ -5°C/-10°C. Είναι πάγος 100%. Λέγεται επίσης DRY ICE. Το πάχος του κυμαίνεται από 1,5 έως 3mm. Απλά για την αποθήκευση, τον χειρισμό και την δόση. Ιδανικό για την επεξεργασία, μεταφορά και διατήρηση τροφίμων. Εισαγωγή νερού Ø 3/4". **Χωρίς αποθήκη.** Freon R404 - R507. **Χρήσεις :** κατάλληλο για super market, για ψάρια, στα λιμάνια για τα καΐκια και άλλες βιομηχανικές χρήσεις. **Μηχανές που το παράγουν :** Μηχανές τύπου SM, λόγω της μεγάλης παραγωγής τους, είναι μόνο modular. Μηχανές τύπου SPLIT (για σύνδεση με την απομακρυσμένη μονάδα συμπύκνωσης ή υφιστάμενων εγκαταστάσεων ψύξης). Παραγωγή: 250 - 5.000Kg/24ωρο. Κατασκευαστής NTF Ιταλίας.



Μοντέλο	Παραγωγή Kg/24ωρο	Δέχεται αποθήκη	Διαστάσεις mm	Ισχύς	Βάρος Kg	Τιμή €
<b>SM 500</b>	250	T420 -T830	870x550x600	1,7Kw/230Volt	100	<b>8.590</b>
<b>SM 750</b>	400	T830	900x588x705	2,1Kw/230Volt	137	<b>9.700</b>
<b>SM 1300</b>	620	T830	900x588x705	3Kw/380Volt	151	<b>11.100</b>
<b>SM 1750</b>	900	BIN 1200DD	1107x700x880	4,6Kw/380Volt	241	<b>14.400</b>
<b>SM 3300</b>	1500	BIN 1200DD	1107x700x970	6Kw/380Volt	306	<b>24.500</b>
<b>SM 4500</b>	2200	-	1162x830x1423	7Kw/380Volt	520	<b>33.300</b>
<b>Μηχανές χωρίς μοτερ (μόνο με στοιχείο)</b>						
<b>SPLIT 750</b>	400	T830, BIN 1200DD	588x495x705	2,2Kw/230Volt	66	<b>6.940</b>
<b>SPLIT1300</b>	620	T830, BIN 1200DD	588x495x705	3,5Kw/230Volt	73	<b>8.560</b>
<b>SPLIT 1750</b>	900	BIN 1200DD	700x604x880	5Kw/230Volt	130	<b>10.860</b>
<b>SPLIT 3300</b>	1500	BIN 1200DD	700x604x970	8,5Kw/230Volt	144	<b>15.350</b>
<b>SPLIT 4500</b>	2200	-	732x736x1075	12Kw/380Volt	300	<b>21.500</b>



## Αποσκληρυντές

Αποσκληρυντές νερού ανοξειδωτοι.  
Κατασκευαστής INOXDEP Ιταλίας.

Μοντέλο	sku	Διαστάσεις mm	Αλάτι Kg	Αυτονομία ρητίνης στους 10°C	Τιμή €
<b>DEP 8K</b>	90587	Ø180x440	1,3	850	<b>98</b>
<b>DEP 12K</b>	90586	Ø180x560	2	1.250	<b>114</b>
<b>702528</b>	90581	70x50x30			<b>78</b>



μετρητής λίτρων

Αυτόματοι αποσκληρυντές νερού.  
Κατασκευαστής NUOVA RICAMBI Ιταλίας.

Μοντέλο	sku	Διαστάσεις mm	Χωρ/τα	Χρειάζεται	Τιμή €
<b>702560</b>	90582	220x350x530	5Lit		<b>610</b>
<b>702561</b>	90583	245x480x560	8Lit	20Kg αλάτι	<b>615</b>
<b>702562</b>	90584	290x400x665	12Lit	25Kg αλάτι	<b>660</b>
<b>Αλάτι συσκευασία 25Kg</b>					<b>24</b>



Αποσκληρυντής νερού μιας χρήσης.  
Κατασκευαστής BILT Ιταλίας.

Αυτονομία 3000Lit στους 18°Fr

Ειδικό για πόσιμο νερό.

Διαστάσεις: 335x221x468mm

Βάρος: 2Kg

Διάρκεια 36 μήνες από την εγκατάσταση.

**ΕΙΔΙΚΟ ΓΙΑ ΤΙΣ ΜΗΧΑΝΕΣ ESPRESSO. ΓΙΑ 400.000 ESPRESSO!!!**

Μοντέλο **TANIREX**

Τιμή: **300€**

**ΜΕΧΡΙ ΕΞΑΝΤΛΗΣΕΩΣ  
ΤΩΝ ΑΠΟΘΕΜΑΤΩΝ**





Πλυντήριο ποτηριών MBM Ιταλίας.

Τεχνικά χαρακτηριστικά: μέγιστο ύψος ποτηριού 26cm.

Διαστάσεις καλαθιού: 35x35cm

Παραγωγή: 1100 ποτήρια/ώρα

Χαμηλή κατανάλωση νερού: 2,5λίτρα/κύκλο

Χωρητικότητα κάδου: 8λίτρα

Κύκλος 150 δευτερόλεπτα

Ισχύς: 3,4Kw/230Volt

Διαστάσεις: 40x48x65cm



Μοντέλο **LB350/LB306**

Με δοσομετρητή στεγνωτικού

sku 90279

Τιμή: **1.210€**

Μοντέλο **LB350D/LB306D**

Με δοσομετρητή στεγνωτικού & απορρυπαντικού.

sku 902710

Τιμή: **1.370€**

Πλυντήριο ποτηριών & μικρών πιάτων MBM Ιταλίας.

Τεχνικά χαρακτηριστικά: μέγιστο ύψος ποτηριού 29cm.

Διαστάσεις καλαθιού: 38,5x38,5cm

Παραγωγή: 1300 ποτήρια/ώρα ή 360 μικρά πιάτα.

Χαμηλή κατανάλωση νερού: 2,5λίτρα/κύκλο

Χωρητικότητα κάδου: 9λίτρα

Κύκλος 150 δευτερόλεπτα

Ισχύς: 3,5Kw/230Volt

Διαστάσεις: 43,5x53x67cm



Μοντέλο **LB405/LB406**

Με δοσομετρητή στεγνωτικού

sku 902711

Τιμή: **1.380€**

Μοντέλο **LB405D/LB406D**

Με δοσομετρητή στεγνωτικού & απορρυπαντικού.

sku 902712

Τιμή: **1.610€**

Ανοξείδωτο πλυντήριο πιάτων ποτηριών GREENWASH.

Μοντέλο **GW500/GW501 M**

Κατασκευαστής MBM Ιταλίας. Διαστάσεις καλαθιού: 50x50cm. Κύκλος πλυσίματος: 2 λεπτά στους 60° C & κύκλος ξεβγάλματος στους 80° C.

Μέγιστο ύψος πιάτου ή ποτηριού 32,5cm

Χωρητικότητα κάδου: 20Lt.

Χωρητικότητα boiler: 6Lt

Συνοδεύεται από 2 καλάθια. Ισχύς: 3,5Kw/230Volt.

Παραγωγή: 500πιάτα/ώρα.

Διαστάσεις : 58x60x83cm

Βάρος: 62Kg

sku 90276

Τιμή: **1.730€**



## Πλυντήρια πιάτων ποτηριών - Πλυντήρια καμπάνα

Πλυντήριο ποτηριών & πιάτων MBM Ιταλίας.  
Τεχνικά χαρακτηριστικά: μέγιστο ύψος πιάτου 34cm.  
Διαστάσεις καλαθιού: 50x50cm  
Παραγωγή: 1800 ποτήρια/ώρα ή 540 μικρά πιάτα.  
Χαμηλή κατανάλωση νερού: 2,9λίτρα/κύκλο  
Χωρητικότητα κάδου: 30λίτρα  
Κύκλος 80-150 δευτερόλεπτα  
Με δοσομετρητή στεγνωτικού & απορρυπαντικού.  
Διαστάσεις: 58x60x83cm

Μοντέλο **LS505MD/506MD**

Ισχύς: 3,7Kw/230Volt

sku 902719

Τιμή: **2.100€**

Μοντέλο **LS505TD/506MT**

Ισχύς: 5,5Kw/380Volt

sku 902720

Τιμή: **2.290€**



Πλυντήριο ποτηριών & πιάτων ανοξείδωτο MBM Ιταλίας.

Τεχνικά χαρακτηριστικά: μέγιστο ύψος πιάτου 32,5cm.

Διαστάσεις καλαθιού: 50x50cm

Παραγωγή: 1800 ποτήρια/ώρα ή 540 μικρά πιάτα.

Χαμηλή κατανάλωση νερού: 2,4λίτρα/κύκλο

Χωρητικότητα κάδου: 20λίτρα

Κύκλος 60-120 δευτερόλεπτα

Με δοσομετρητή στεγνωτικού & απορρυπαντικού.

Βάρος: 56Kg

Διαστάσεις: 57,5x60,5x82cm

Μοντέλο **LS506MD/918165+798006**

Ισχύς: 3,5Kw/230Volt

Τιμή: **2.490€**



Πλυντήριο ποτηριών & πιάτων ανοξείδωτο MBM Ιταλίας.

Τεχνικά χαρακτηριστικά: μέγιστο ύψος πιάτου 40cm.

Μέγιστο ύψος ποτηριού: 38cm. Διαστάσεις καλαθιού: 50x50cm

Παραγωγή: 1800 ποτήρια/ώρα ή 540 μικρά πιάτα. Κατανάλωση νερού: 2,9λίτρα/καλάθι. Χωρητικότητα κάδου: 17λίτρα

Κύκλος 80-150 δευτερόλεπτα. Με δοσομετρητή στεγνωτικού.

Ιδανικό & για την πλύση GN 1/1. Θερμοκρασία παροχής νερού: 15 - 50°C.

Διαστάσεις: 71x74x154/194cm

Μοντέλο **ST805MB/LK606**

Ισχύς: 8,2Kw/380Volt

sku 902729

Τιμή: **3.530€**



**ΠΛΥΝΤΗΡΙΑ FAGOR  
ΣΕΙΡΑ CONCEPT PLUS+**

Πλυντήριο ποτηριών και μικρών πιάτων.  
Κατασκευστής FAGOR Ισπανίας.  
Ηλεκτρονική ρύθμιση και ένδειξη των λειτουργιών της θερμοκρασίας και των βλαβών.  
Έλεγχος και σύστημα βοήθειας του ίδιου του πλυντηρίου, όταν χρειαστεί τεχνική υποστήριξη. Με θερμοστάτη, αντλία ξεβγάλματος που εγγυάται ξέπλυμα στους 80-85 βαθμούς (EFFIRINSE), σύμφωνα με τις οδηγίες και τις προδιαγραφές DIN 10512. Βαλβίδα ελέγχου διακόπτη, σύμφωνα με την οδηγία ENI717/WRAS III. Στα 50HZ.  
Κωδικός 1908/235.  
Καθαρό ύψος ποτηριού 270mm. Κάδος 15 λίτρων με αντίσταση 2 kw. Boiler 4 λίτρων με αντίσταση 2,8 kw.  
Με αντλία αποχέτευσης, απορρυπαντικών και στεγνωτικού.  
Διαστάσεις καλαθιού 400\*400mm.  
Συνολική ισχύς 3,06kw.  
Διαστάσεις 470\*520\*720mm.  
Μοντέλο **COP-404**  
Τιμή: **2.437€**



**ΣΕΙΡΑ ADVANCE**

Πλυντήριο πιάτων και ποτηριών.  
Κατασκευστής FAGOR Ισπανίας.  
Ηλεκτρονική ρύθμιση και ένδειξη των λειτουργιών της θερμοκρασίας και των βλαβών. Έλεγχος και σύστημα βοήθειας του ίδιου του πλυντηρίου, όταν χρειαστεί τεχνική υποστήριξη. Με θερμοστάτη, αντλία ξεβγάλματος που εγγυάται ξέπλυμα στους 80-85 βαθμούς (EFFIRINSE), σύμφωνα με τις οδηγίες και τις προδιαγραφές DIN 10512. Βαλβίδα ελέγχου διακόπτη, σύμφωνα με την οδηγία ENI717/WRAS III.  
Κύκλος 60, 90, 120 δευτερόλεπτα και «ποτηριών». Κωδικός 19076139 στα 50Hz και 19076141 στα 60HZ. Κάδος 14 λίτρα με αντίσταση 1kw. Μονοφασικό. Μπορεί να συνδεθεί και σε τριφασικό ρεύμα. Ταυτόχρονα ζεσταίνεται ο κάδος και το boiler. Ισχύς boiler 5.6kw. κατανάλωση νερού 2,4 λίτρα/κύκλο. Ανοξείδωτα φίλτρα στον κάδο. Προστασία από την υγρασία IPX5. Με αντλία αποχέτευσης, στεγνωτικού, απορρυπαντικού και ειδικό σύστημα αφαλάτωσης και πρόγραμμα αναγέννησης.  
Διαστάσεις καλαθιού: 500\*500mm.  
Επιλογή ισχύος 1,9/2,8/3,7/5,6kw 230Volt.  
Διαστάσεις 600\*600\*830mm.  
Μοντέλο **AD-505**  
Τιμή: **3.777€**



Πλυντήριο πιάτων και ποτηριών.  
Κατασκευστής FAGOR Ισπανίας.  
Ηλεκτρονική ρύθμιση και ένδειξη των λειτουργιών της θερμοκρασίας και των βλαβών. Έλεγχος και σύστημα βοήθειας του ίδιου του πλυντηρίου, όταν χρειαστεί τεχνική υποστήριξη. Με θερμοστάτη, αντλία ξεβγάλματος που εγγυάται ξέπλυμα στους 80-85 βαθμούς (EFFIRINSE), σύμφωνα με τις οδηγίες και τις προδιαγραφές DIN 10512. Βαλβίδα ελέγχου διακόπτη, σύμφωνα με την οδηγία ENI717/WRAS III. Κύκλος 55,75,120,480 δευτερόλεπτα και «ποτηριών».  
Πρόγραμμα για αυτόματο άδειασμα του κάδου. Διπλών τοιχωμάτων. Κάδος 28 λίτρων με αντίσταση 2,1kw. Boiler 9 λίτρων με αντίσταση 9kw. Ο κάδος και το boiler ζεσταίνεται ταυτόχρονα. Εφοδιασμένο με αντλία αποχέτευσης, απορρυπαντικού, στεγνωτικού, πρόγραμμα αφαλάτωσης και πρόγραμμα αναγέννηση του κάδου. Με σύστημα ανάκτησης της θερμότητας.  
Κωδικός 1907296, όταν είναι στα 50 HZ και κωδικός 1907599, όταν είναι στα 60HZ. Ισχύς 11,5kw 380Volt, με δυνατότητα επιλογής της ισχύος.  
Μοντέλο **AD-125 HRS**  
Διαστάσεις: 630\*750\*1990mm(ανοιχτό).  
Τιμή: **8.480€**



Εναλλακτικά το μοντέλο **AD-125 ECO**. Ισχύς 2,7kw 230Volt, με εξωτερική γεννήτρια υγραερίου που ζεσταίνει το νερό και αντικαθιστά το ηλεκτρικό boiler.

**Νέα μοντέλα πλυντηρίων από την GOLGED που απολυμαίνουν πλήρως τα ποτήρια, τα πιάτα και τα σκεύη σας. Τεχνολογία SANITECH**

Η τεχνολογία SANITHERM είναι ένα πρόγραμμα απολύμανσης και παρέχει απολύμανση μέχρι και  $A_0=60$  που πιστοποιείται και επιβεβαιώνεται από τον διεθνή οργανισμό UL. Το  $A_0$  είναι μια παράμετρος που συνδέει τον χρόνο με την θερμοκρασία του είδους που απολυμαίνετε χρησιμοποιώντας τον τύπο που είναι σύμφωνος με την οδηγία EN15833 για την απολύμανση. Η τεχνολογία sanitech εκφράζει την ενέργεια που καταναλώνουμε και καθορίζει την διαδικασία απολύμανσης και μας εξασφαλίζει το μέγιστο επίπεδο για τον θάνατο των μικροβίων.

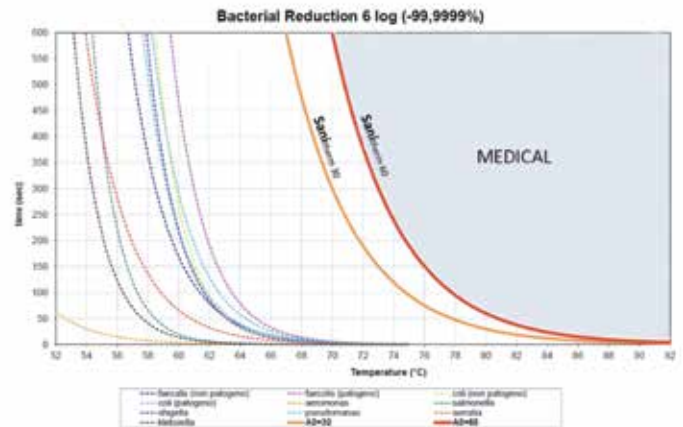
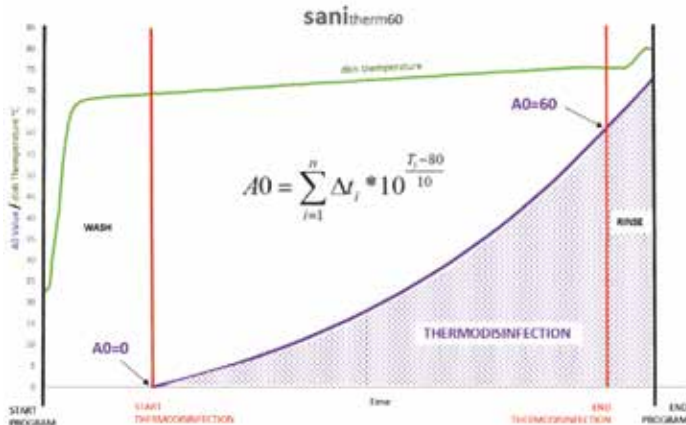

### Τεχνολογία PROFAST DIN 10512

Η τεχνολογία PROFAST είναι ένα πρόγραμμα σύμφωνο με την οδηγία DIN10512 για τη μέγιστη υγιεινή με μια παραγωγή 17 καλαθιών/ώρα σύμφωνα με την οδηγία EN63136 που πιστοποιείται και επιβεβαιώνεται από τον διεθνή οργανισμό UL. Το πρόγραμμα εξασφαλίζει ότι τα βακτήρια που υπάρχουν στους βιοδέκτες του είδους μειώνονται κατά 5 log (=99.999%).

### Τεχνικά χαρακτηριστικά

**Smart clean construction** : Διπλών τοιχωμάτων με μονωμένη πόρτα με αργό κλείσιμο. Ο κάδος είναι πρεσσαριστός με ανοξειδωτά φίλτρα. Οι οδηγοί είναι πρεσσαριστοί με υγειονομικές γωνίες. Η θαλάμη πλύσης δεν έχει καθόλου εσωτερικά σωλήνες, γωνίες και σημεία όπου μπορούν να "καθήσουν" τα αποφάγια. Μονωμένο boiler με ειδικά υλικά.

**Smart screen user interface** : Μεγάλη οθόνη LCD πολύχρωμη. Ανάλογα με την κατάσταση, αλλάζει και το χρώμα στην οθόνη του πλυντηρίου. Όλες οι πληροφορίες πλυσίματος, ξεβγάλματος, θερμοκρασιών των κύκλων και αυτοδιάγνωσης, εμφανίζονται στην οθόνη. Η δόση στεγνωτικού και απορρυπαντικού ρυθμίζονται και ελέγχονται από το πλυντήριο. Εφοδιασμένο με θύρα USB για την μεταφορά αρχείων (μέχρι 150 κύκλους) σύμφωνα με το HACCP. Το μοντέλο 33D συνεργάζεται με το σύστημα όσμωσης μοντέλο WS140.

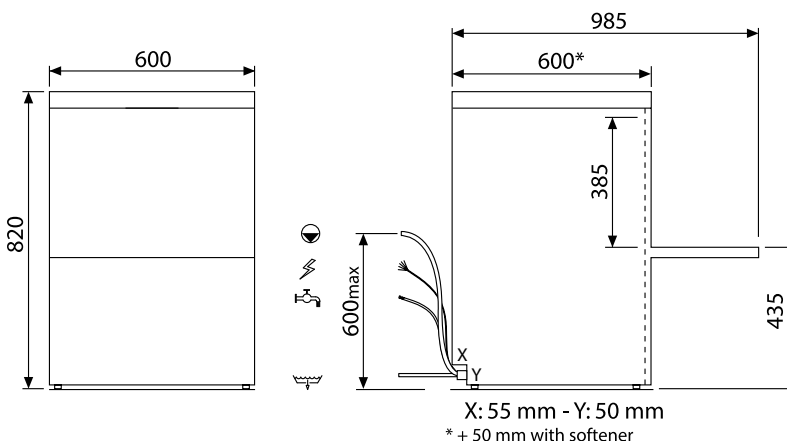

Προγράμματα	Κύρια χρήση	Ελάχιστη κατανάλωση λίτ/κύκλο	Διάρκεια σε δευτερόλεπτα	Πλύση °C	Ξέβγαλμα °C
<b>Στάνταρ</b>					
Profast	Ελαφριά βρωμιά	2,2	90	60	90
Professional	Μέτρια βρωμιά	2,6	120	63	90
Protemp	Πολύ βρώμικα	3	240	70	90
<b>Απολύμανση</b>					
Sanitherm 30	Θερμική απολύμανση A <sub>0</sub> = 30	3,5	auto	75	90
Sanitherm 60	Θερμική απολύμανση A <sub>0</sub> = 60	3,5	auto	75	90
<b>Ειδικά προγράμματα</b>					
Proglass	Ποτήρια και κρύσταλλα	2	90	60	67
Prowater	Ποτήρια και κρύσταλλα για νερό από όσμωση	2	120	65	70
Prolong	Συνεχής πλύση	2,6	600	60	82
Proactive	Τηγάνια και σκεύη	3,9	300	70	82
Prosteel	Μαχαιροπήρουνα	2,5	360	72	88
<b>Self-clean</b>					
Proclean	Αυτοπλενόμενος με αυτόματη αποχέτευση	17	300	-	-
Prodrain	Αυτόματη αποχέτευση	-	120	-	-

#### Τεχνολογίες και εξοπλισμός

##### Κύκλος πλυσίματος

duoflow pump

quickready rapid tank heating system

hotwash heating system

##### Κύκλος ξεβγάλματος

prorinse system

thermostop rinse control

##### Κύκλος αποχέτευσης

evolution3 drain system with progressive triple-stage filtration system

##### Άλλα

energysaving system

hitech wash and rinse arms

prosoft door closing system

Porta USB protetta sul pannello comandi

AElectronically controlled rinse-aid dosing unit

Electronically controlled detergent dosing unit

#### Τεχνικά χαρακτηριστικά

Θεωρητική παραγωγή DIN 10512	καλάθια/h	40
Αποτελεσματική παραγωγή* DIN 10512 σύμφωνα με το EN63136	καλάθια/h	17
Αποτελεσματική παραγωγή* A <sub>0</sub> = 60 σύμφωνα με το EN63136	καλάθια/h	7
Διαστάσεις	cm	60*60*82
Χωρητικότητα κάδου	lit	15
Χωρητικότητα boiler	lit	6
Ισχύς κάδου	W	2.100
Ισχύς boiler	W	6.000
Ισχύς αντλίας πλύσης	W	470
Ισχύς αντλίας ξεβγάλματος	W	200
Ισχύς αντλίας αποχέτευσης	W	40
Συνολική ισχύς	W	8.600
Τάση	V	400/50/3N
Ασφάλεια προστασίας πίνακα	amp	16
Πίεση νερού	bar	1-4
Θερμοκρασία νερού	°C	15-60

Δοκιμασμένο σε συμμόρφωση με το EN 63136: θερμοκρασία περιβάλλοντος 23°C, θερμοκρασία παροχής νερού του δικτύου 15°C, φορτωμένο με τυπικά πιάτα.

#### Περιλαμβάνει

Περιγραφή	Κωδικός
Καλάθι ποτηριών 50*50cm	780132
Καλάθι πιάτων 50*50cm	780131
Καλάθι μαχαιροπήρουνων	780139
<b>Χαρακτηριστικά ύψους</b>	
Καλάθι	50*50cm
Ποτήρι	35,5cm ύψους
Πιάτο	39cm
Δίσκος	GN1/1 (53*32) max 4τμχ



Sanitech 36

Τύπος	Περιγραφή	Κωδικός	Τιμή
36-33D	Αποχέτευση με αντλία, τριπλό φίλτρο, ατμοσφαιρικό boiler περισταλτική αντλία ξεβγάλματος	918890	4.450
36-33TD	Carefree τεχνολογία με αποσκληρυντή. Αποχέτευση με αντλία, τριπλό φίλτρο, ατμοσφαιρικό boiler περισταλτική αντλία ξεβγάλματος	918984	4.770





Sanitech 38

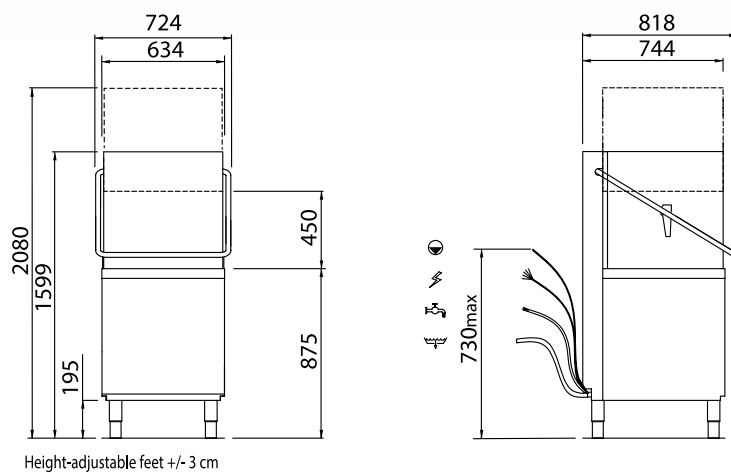

Τύπος	Περιγραφή	Κωδικός	Τιμή
38-33D	Αποχέτευση με αντλία, τριπλό φίλτρο, ατμοσφαιρικό boiler περισταλτική αντλία ξεβγάλματος	IT3813CDSADD	5.880
38-33TD	Carefree τεχνολογία με αποσκληρυντή. Αποχέτευση με αντλία, τριπλό φίλτρο, ατμοσφαιρικό boiler περισταλτική αντλία ξεβγάλματος	IT3813SCDSADD	6.195



Προγράμματα	Κύρια χρήση	Ελάχιστη κατανάλωση λίτ/κύκλο	Διάρκεια σε δευτερόλεπτα	Πλύση °C	Ξέβγαλμα °C
<b>Στάνταρ</b>					
Profast	Ελαφριά βρωμιά	2,2	90	60	90
Professional	Μέτρια βρωμιά	2,6	120	63	90
Protemp	Πολύ βρώμικα	3	240	70	90
<b>Απολύμανση</b>					
Sanitherm 30	Θερμική απολύμανση A <sub>0</sub> = 30	3,5	auto	75	90
Sanitherm 60	Θερμική απολύμανση A <sub>0</sub> = 60	3,5	auto	75	90
<b>Ειδικά προγράμματα</b>					
Proglass	Ποτήρια και κρύσταλλα	2	90	60	67
Prowater	Ποτήρια και κρύσταλλα για νερό από όσμωση	2	120	65	70
Prolong	Συνεχής πλύση	2,6	600	60	82
Proactive	Τηγάνια και σκεύη	3,9	300	70	82
Prosteel	Μαχαιροπήρουνα	2,5	360	72	88
<b>Self-clean</b>					
Proclean	Αυτοπλενόμενος με αυτόματη αποχέτευση	17	300	-	-
Prodrain	Αυτόματη αποχέτευση	-	120	-	-

### Τεχνολογίες και εξοπλισμός

#### Κύκλος πλυσίματος

duoflow pump

quickready rapid tank heating system

hotwash heating system

#### Κύκλος ξεβγάλματος

prorinse system

thermostop rinse control

#### Κύκλος αποχέτευσης

evolution3 drain system with progressive triple-stage filtration system

#### Άλλα

energysaving system

hitech wash and rinse arms

prosoft door closing system

Porta USB protetta sul pannello comandi

Electronically controlled rinse-aid dosing unit

Electronically controlled detergent dosing unit

### Τεχνικά χαρακτηριστικά

Θεωρητική παραγωγή DIN 10512	καλάθια/h	40
Αποτελεσματική παραγωγή* DIN 10512 σύμφωνα με το EN63136	καλάθια/h	17
Αποτελεσματική παραγωγή* A <sub>0</sub> = 60 σύμφωνα με το EN63136	καλάθια/h	7
Διαστάσεις	cm	63,4*74,4*159,9
Χωρητικότητα κάδου	lit	15
Χωρητικότητα boiler	lit	6
Ισχύς κάδου	W	2.100
Ισχύς boiler	W	7.000
Ισχύς αντλίας πλύσης	W	470
Ισχύς αντλίας ξεβγάλματος	W	200
Ισχύς αντλίας αποχέτευσης	W	40
Συνολική ισχύς	W	9.600
Τάση	V	400/50/3N
Ασφάλεια προστασίας πίνακα	amp	16
Πίεση νερού	bar	1-4
Θερμοκρασία νερού	°C	15-60

Δοκιμασμένο σε συμμόρφωση με το EN 63136: θερμοκρασία περιβάλλοντος 23°C, θερμοκρασία παροχής νερού του δικτύου 15°C, φορτωμένο με τυπικά πιάτα.



#### Περιλαμβάνει

Περιγραφή	Κωδικός
Καλάθι ποτηριών 50*50cm	780132
Καλάθι πιάτων 50*50cm	780131
Καλάθι μαχαιροπήρουνων	780139

#### Χαρακτηριστικά ύψους

Καλάθι	50*50cm
Ποτήριο	42cm ύψος
Πιάτο	44cm
Δίσκος	GN1/1 (53*32)

## Πλυντήριο tunnel - Εξαρτήματα πλυντηρίου



Πλυντήριο ποτηριών & πιάτων TUNNEL MBM Ιταλίας.

Τεχνικά χαρακτηριστικά: Ανοξείδωτο, διπλών τοιχωμάτων.

Διαστάσεις καλαθιού: 50x50cm.

Παραγωγή: 120 καλάθια/ώρα για τα πιάτα & 60 καλάθια/ώρα για τα ποτήρια.

Κατανάλωση: 200λίτρα/ώρα. Με 1 ταχύτητα.

Πλύση - στέγνωμα.

Ισχύς: 28,5Kw/380Volt με τροφοδοσία κρύου νερού & 24Kw/380Volt με τροφοδοσία ζεστού νερού.

Διαστάσεις: 115x77x1162cm

Μοντέλο **LTD821**

sku 902726

Τιμή: **10.600€**

Πλυντήριο ποτηριών & πιάτων TUNNEL MBM Ιταλίας.

Τεχνικά χαρακτηριστικά: Ανοξείδωτο, διπλών τοιχωμάτων.

Διαστάσεις καλαθιού: 50x50cm

Παραγωγή: 200 καλάθια/ώρα στην 2η ταχύτητα, 100 καλάθια/ώρα στην 1η ταχύτητα.

Κατανάλωση: 290λίτρα/ώρα Με 2 ταχύτητες.

Διαστάσεις: 197x77x162cm.

Πρόπλυση - πλύση - στέγνωμα.

Ισχύς: 29,5Kw/380Volt με τροφοδοσία ζεστού νερού & 34Kw/380Volt με τροφοδοσία κρύου νερού.

Μοντέλο **LTD822**

sku 902727

Τιμή: **18.270€**

\* Διατίθεται με δεξιά τροφοδοσία ή αριστερή.

\* Στην τιμή δεν συμπεριλαμβάνονται τα τραπέζια εισόδου - εξόδου.

Πρόσθετα εξαρτήματα για τα TUNNEL.

Τύπος	Ισχύς	Τιμή €
Γωνιακή πρόπλυση		<b>2.650</b>
Στεγνωτήρας	6,4Kw	<b>5.100</b>
Συμπυκνωτής ατμών		<b>4.350</b>
Απορροφητήρας ατμών		<b>1.260</b>
Γωνιακός στεγνωτήρας		<b>10.060</b>

\* Η γωνιακή πρόπλυση επιμηκύνει την συσκευή κατά 80εκ.

**Επίσης διαθέτουμε πλυντήρια tunnel MBM με παραγωγή μέχρι & 280 καλάθια/ώρα.**

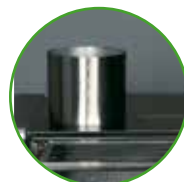



Πλυντήριο TUNNEL MBM Ιταλίας.

Τεχνικά χαρακτηριστικά: Εξοικονόμηση ενέργειας, νερού, απορρυπαντικού & στεγνωτικού. Διπλών τοιχωμάτων. Αυτοκαθαριζόμενο. Αυτοδιάγνωση πιθανόν προβλημάτων. Έλεγχος λειτουργιών μέσω ηλεκτρονικού υπολογιστή. Τριών ταχυτήτων. Πρόπλυση - πλύση - στέγνωμα. Κατανάλωση νερού: 1λίτρο/καλάθι. Χωρητικότητα κάδου: 69λίτρα. Χωρητικότητα κάδου πρόπλυσης: 45λίτρα. Ισχύς αντλίας πρόπλυσης: 0,7Kw. Ισχύς πλύσης: 2Kw. Ισχύς αντλίας στεγνώματος: 0,2Kw. Παραγωγή: 95-150-200 καλάθια/ώρα. Ισχύς με κρύο νερό: 30Kw/380Volt & με ζεστό νερό 25Kw. Κατανάλωση: 180λίτρα/ώρα

Μοντέλο **LTD831**

Διαστάσεις: 170x77x162cm

sku 902732

Τιμή: **18.900€**

Πλυντήριο TUNNEL MBM Ιταλίας.

Τεχνικά χαρακτηριστικά: Εξοικονόμηση ενέργειας, νερού, απορρυπαντικού & στεγνωτικού. Διπλών τοιχωμάτων. Αυτοκαθαριζόμενο. Αυτοδιάγνωση πιθανόν προβλημάτων. Έλεγχος λειτουργιών μέσω ηλεκτρονικού υπολογιστή. Τριών ταχυτήτων. Πρόπλυση - πλύση - στέγνωμα. Κατανάλωση νερού: 1λίτρο/καλάθι. Χωρητικότητα κάδου: 69λίτρα. Χωρητικότητα κάδου πρόπλυσης: 45λίτρα. Ισχύς αντλίας πρόπλυσης: 0,7Kw. Ισχύς πλύσης: 2Kw. Ισχύς αντλίας στεγνώματος: 0,2Kw. Παραγωγή: 135-200-270 καλάθια/ώρα. Ισχύς με κρύο νερό: 38Kw/380Volt & με ζεστό νερό 28Kw. Κατανάλωση: 220λίτρα/ώρα

Μοντέλο **LTD832**

Διαστάσεις: 252x77x156,5cm

sku 902728

Τιμή: **25.900€**

Πρόσθετα εξαρτήματα για τα TUNNEL.

Τύπος	Μοντέλο	Ισχύς	Τιμή €
Στεγνωτήρας	<b>DGL</b>	6,4Kw/380Volt	<b>5.450</b>
Γωνιακός στεγνωτήρας	<b>DAGL</b>	6,4Kw/380Volt	<b>12.300</b>
Συμπυκνωτής ατμών	<b>SCAGL</b>		<b>4.120</b>
Απορροφητήρας ατμών	<b>SEAGL</b>		<b>1.380</b>

\* Ο στεγνωτήρας DGL επιμηκύνει την συσκευή κατά 60εκ.

\* Ο γωνιακός στεγνωτήρας DAGL επιμηκύνει την συσκευή κατά 80x25εκ.



## Τραπέζια εισόδου και εξόδου πλυντηρίων

Ίσιο τραπέζι εισόδου ELLETROBAR Ιταλίας, για πλυντήρια tunnel.



Μοντέλο	sku	Διαστάσεις mm	Τιμή €
<b>AAL0152</b>	90522	110x63x87,5	<b>1.540</b>
<b>AAL0153</b>	90521	160x63x87,5	<b>2.040</b>
<b>AAL0154</b>	90523	210x63x87,5	<b>2.700</b>
<b>AAL0155</b>	90271	260x63x87,5	<b>3.320</b>

Γωνιακό τραπέζι εισόδου 90° ELLETROBAR Ιταλίας, για πλυντήρια tunnel.



Μοντέλο	sku	Διαστάσεις mm	Τιμή €
<b>AAL0156</b>	90272	110x110x87,5	<b>2.280</b>

Γωνιακό τραπέζι εξόδου μόνο 90° ELLETROBAR Ιταλίας, για πλυντήρια tunnel.



Μοντέλο	sku	Διαστάσεις mm	Τιμή €
<b>AAL0157</b>	90273	80x80x87,5	<b>4.180</b>

Γωνιακό τραπέζι εξόδου μόνο 180° ELLETROBAR Ιταλίας, για πλυντήρια tunnel.



Μοντέλο	sku	Διαστάσεις mm	Τιμή €	
<b>AAL0158</b>	90274	145x80x87,5	<b>6.700</b>	δεξιόστροφο
<b>AAL0159</b>	90275	145x80x87,5	<b>6.700</b>	αριστερόστροφο

Πλυντήρια Tunnel αερίου-ρεύματος.

Κατασκευαστής FAGOR Ισπανίας.

Εφοδιασμένα με εξωτερική γεννήτρια αερίου που ζεσταίνει το νερό και αντικαθιστά το ηλεκτρικό boiler (μοντέλο GW13-40). Σύνδεση με κρύο νερό. Το πλυντήριο έχει μια αντλία που στέλνει το νερό, από τη γεννήτρια στα ψεκαστικά ακροφύσια του ξεβγάλματος.

Εφοδιασμένο με ρυθμιστή ροής, εξασφαλίζει την σταθερή κατανάλωση νερού. Το πρώτο γέμισμα του πλυντηρίου στον κάδο πλύσης γίνεται από νερό που προέρχεται από την γεννήτρια ατμού και την πλήρωση της ηλεκτροβαλβίδας.



CCO-225-I-ECO

Μοντέλο	Hz	Κωδικός (*)	Είσοδος	Νερό Κόκκινο	Προγράμματα (καλάθια/h)			Κύκλος πλυντηρίου (#)	Κατ/ση νερού lit/h	Ηλεκτρική ισχύς Kw	Ισχύς gas Kw	Διαστάσεις mm	Τιμή €										
					Εντατικό	Μεσαίο	Γρήγορο																
<b>CCO-180-L-ECO</b>	50	19048584	Αριστερά	<50°	90	135	180		210	19,7	48	1.750*790*1.550	<b>24.735</b>										
	60	19048586																					
<b>CCO-180-R-ECO</b>	50	19048591	Δεξιά																				
	60	19048593																					
<b>CCO-225-L-ECO</b>	50	19048597	Αριστερά											<50°	125	175	225		210	20,9	48	2.360*790*1.550	<b>26.766</b>
	60	19048598																					
<b>CCO-225-R-ECO</b>	50	19048602	Δεξιά																				
	60	19048603																					
<b>CCO-270-L-ECO</b>	50	19048610	Αριστερά	<50°	140	205	270		240	21,9	48	2.660*790*1.550	<b>31.750</b>										
	60	19048611																					
<b>CCO-270-R-ECO</b>	50	19048616	Δεξιά																				
	60	19048617																					
<b>CCO-320-L-ECO</b>	50	19048624	L											<50°	170	245	320		240	29,1	48	3.260*790*1.550	<b>34.436</b>
	60	19048626																					
<b>CCO-320-R-ECO</b>	50	19048633	R																				
	60	19048636																					



(#) Σημείωση για τους κωδικούς  
Κατά την υποβολή της παραγγελίας σας, στον κωδικό του μηχανήματος, προσθέστε τον κωδικό της γεννήτριας GWB-40, ανάλογα με τον τύπο αερίου και την ηλεκτρική συχνότητα (βλ. πίνακα στην επόμενη σελίδα), που περιλαμβάνεται στην τιμή.

(\*\*) Σύνθεση συσκευής  
Τα διαγράμματα και η σύνθεση αφορούν την αριστερή είσοδο.

- AS-260: Εξάρτημα για την αποφυγή πιτσιλίσματος
- PL3: Πρόπλυση με κρύο νερό
- PL5: Πρώτη πλύση με κρύο νερό
- L5: Πρώτη πλύση με ζεστό νερό
- LP: Κύρια πλύση
- DA: Διπλό ξεβγάλμα
- TA: Τριπλό ξεβγάλμα

## Εξαρτήματα πλυντήρια tunnel

### Προαιρετικά εξαρτήματα

	Μοντέλο	Κωδικός	Περιγραφή	Ισχύς kw	Διαστάσεις mm	Τιμή €
	<b>CDT-600</b>	19046516	Θαλάμη στεγνώματος, για τα μοντέλα 180 και 225. Αντίσταση 9kw και ανεμιστήρα για να στεγνώνει τα πιάτα και μοτέρ 0,55kw. Τοποθετείτε στο τέλος του πλυντηρίου. Με κουρτίνα στην είσοδό τους και ράφι στο κάτω μέρος.	9,55	600*790*1.930	<b>3.521</b>
	<b>CDT-800</b>	19047215	Θαλάμη στεγνώματος για τα μοντέλα 270 και 320. Αντίσταση 13,5kw και ανεμιστήρα για να στεγνώνει τα πιάτα και μοτέρ 1,1kw. Τοποθετείτε στο τέλος του πλυντηρίου. Με κουρτίνα στην είσοδό τους και ράφι στο κάτω μέρος.	14,6	800*790*1.930	<b>4.393</b>
	(#) <b>CRS-700-I</b> <b>CRS-700-D</b>	19056031 19048641	Ανω ανακυκλωτής ενέργειας Ιδανικό για τα μοντέλα με σύνδεση κρύου νερού. Μετατρέπει τον ατμό που κυκλοφορεί στο πλυντήριο σε νερό και το στέλνει στον ίδιο κάδο αξάνοντας την θερμοκρασία του από 18 σε 40 βαθμούς. Εξοικονομεί 3kw/ώρα. Τοποθετείται στο πάνω μέρος του πλυντηρίου και δεν μεγαλώνει τις διαστάσεις του. Δεν προτείνεται για πλυντήρια με σύνδεση ζεστού νερού που έχουν συνδεθεί με την γεννήτρια αερίου. Μοντέλο GWB-40.	0,55	600*790*500	<b>2.666</b>
	<b>ASE-260</b>	19076633	Εξάρτημα για την αποφυγή του πιτσιλίσματος. Με κουρτίνες και εξαγωγή ατμού. Συνοδεύει τα πλυντήρια στην είσοδο κάθε πλυντηρίου. Προτείνεται και στην έξοδό τους.	-	Μήκος 260 mm	<b>553</b>

### Αλλαγή τάσης

Ρεύμα	Χαρακτηριστικά	Τιμή €
Ιδανικό για πλοία	Σύνδεση για πλοία (440V - 60Hz)	<b>1.158</b>
Ιδανικό για 230Volt	230Volt 3~	<b>328</b>









Πλυντήρια **Flight type** για πιάτα.  
Κατασκευαστής FAGOR Ισπανίας.



Ανοξείδωτα, διπλών τοιχωμάτων.  
Εισαγωγή πλυντηρίου 63x44εκ.  
Εξάρτημα για την αποφυγή του πιτσιλίσματος στην είσοδό του.  
Μήκος φορτώματος πιάτων 120εκ και ξεφορτώματος 220εκ με ύψος 90εκ.  
Πλάτος ιμάντα για τα πιάτα και τους δίσκους 60εκ. Ισχυρός στεγνωτήρας και δυνατότητα ακόμη 2 στεγνωτήρων.  
Τελικό ξέβγαλμα με αντλία που εξασφαλίζει την χαμηλή και σταθερή λειτουργία σε όλες τις ταχύτητες.  
Εισαγωγή νερού στο boiler σε σταθερή πίεση. Εισαγωγή με σωληνοειδής βαλβίδα με φίλτρο για τον κάδο. Διπλό ξέβγαλμα με δικό του κάδο και boiler.  
Αυτόματος εντοπισμός -0 ανίχνευση

των πιάτων με φωτοκύτταρο αισθητήρα.  
Σύστημα απαγωγής των ατμών, ρυθμιζόμενο. Αυτόματη ανανέωση του νερού στην πρόπλυση ΓΙΑ ΤΑ ΜΟΝΤΕΛΑ META TO FCO-W4. Διπλές κουρτίνες στην εισαγωγή και εξαγωγή του πλυντηρίου. Διακόπτης Stop/Start στην είσοδο και έξοδο του πλυντηρίου.  
Ανοξείδωτοι βραχιόνες που αφαιρούνται για να καθαρίζονται στην πρόπλυση και στην πλύση. Τριπλό φίλτρο στην διαδικασία πλυσίματος. Ενσωματωμένος κάδος στο κάτω μέρος που εξασφαλίζει το άδειασμα και τον καθαρισμό. Σύστημα ανάκτησης της ενέργειας, πετυχαίνοντας 9Kw/ώρα. Διπλό ξέβγαλμα με κάδο και boiler για το ζεστό νερό. Ηλεκτρονικός

έλεγχος του νερού στην πρόπλυση, πλύση και στέγνωμα. Με θερμοστάτη ασφαλείας. Τρεις κύκλοι προγράμματος που καλύπτουν τις προδιαγραφές DIN 10534. Σύστημα αντιμπλοκαρίσματος με αναστροφή του ιμάντα. Ανίχνευση στους ιμάντες με διακόπτη ON/OFF. Πόρτες με αισθητήρα για να σταματάει το πλυντήριο. Μικρομαγνήτης στο άνοιγμα της πόρτας για την ασφάλεια. Μειωτήρας 0,25Kw που ελέγχεται με μετατροπέα συχνότητας. Συνοδεύεται από ένα καλάθι για τα μαχαιροπήρουνα, 2 καλάθια για τα πιάτα και 2 καλάθια για τα ποτήρια 16 θέσεων διαμέτρου Φ11εκ και ύψους 10εκ.

Μοντέλο	Hz	Κωδικός	Μέγιστη παραγωγή / ώρα	Είσοδος	Σύνθεση πλυντηρίου (*)	Νερό (l/h)	Ισχύς Kw	Διαστάσεις mm	Τιμή €
<b>FCO-W4-RD R</b>	50	19073687	3100	Δεξιά	 W+4+RD	190-230	53,8	4988*900*2070	<b>43.702</b>
<b>FCO-W4-RD L</b>	50	19075203	3100	Αριστερά	 W+4+RD	190-230	53,8	4988*900*2070	<b>43.702</b>
<b>FCO-PW4-RD R</b>	50	19068360	4600	Δεξιά	 P+W+4+RD	190-230	53,4	5890*900*2070	<b>52.794</b>
<b>FCO-PW4-RD L</b>	50	19068366	4600	Αριστερά	 P+W+4+RD	190-230	53,4	5890*900*2070	<b>52.794</b>

- E Περιοχή φόρτωσης
- A Προστατευτικό πιτσιλίσματος
- P Πρόπλυση με κρύο νερό
- W Κύρια πλύση με νερό στους 65°C
- 4 Ξέπλυμα με αντλία
- 4G Ξέπλυμα με αντλία και γεννήτρια υγραερίου
- D Στέγνωμα
- R Σύστημα ανάκτησης ενέργειας

Διαθέσιμοι ιμάντες:

Το πλυντήριο στην παραγγελία θα πρέπει να παραγγελθεί με έναν από τους κάτωθι ιμάντες::

- Για καλάθια πιάτων και ποτηριών
- Για σκευή (κατσαρόλες, ταψιά, δίσκους)
- Για ισοθερμικούς δίσκους

Στην παραγγελία θα πρέπει να προσθέσετε τον κωδικό του πλυντηρίου καθώς και τον κωδικό του ιμάντα (δείτε στην σελίδα 85).  
Στο πλυντήριο δεν περιλαμβάνεται η τιμή του ιμάντα και η αποσυναρμολόγηση.

## Πλυντήρια flight type

Πλυντήρια **Flight type** για πιάτα.  
Κατασκευαστής FAGOR Ισπανίας.



Μοντέλο	Hz	Κωδικός	Μέγιστη παραγωγή / ώρα	Είσοδος	Σύνθεση πλυντηρίου (*)	Νερό (l/h)	Ισχύς Kw	Διαστάσεις mm	Τιμή €
<b>FCO-P2W4-RD R</b>	50	19074752	6600	Δεξιά	 P+2W+4+RD	220-270	68	6792*900*2070	<b>62.472</b>
<b>FCO-P2W4-RD L</b>	50	19073649	6600	Αριστερά	 P+2W+4+RD	220-270	68	6792*900*2070	<b>62.472</b>
<b>FCO-P3W4-RD R</b>	50	19075204	8600	Δεξιά	 P+3W+4+RD	220-270	82,6	7692*900*2070	<b>72.156</b>
<b>FCO-P3W4-RD L</b>	50	19075119	8600	Αριστερά	 P+3W+4+RD	220-270	82,6	7692*900*2070	<b>72.156</b>

- |  |  |
|--|--|
| <input type="checkbox"/> E Περιοχή φόρτωσης                          | <input checked="" type="checkbox"/> 4 Ξέπλυμα με αντλία                          |
| <input type="checkbox"/> A Προστατευτικό πιπιλίσματος                | <input checked="" type="checkbox"/> 4G Ξέπλυμα με αντλία και γεννήτρια υγραερίου |
| <input checked="" type="checkbox"/> P Πρόπλυση με κρύο νερό          | <input type="checkbox"/> D Στέγνωμα  |
| <input checked="" type="checkbox"/> W Κύρια πλύση με νερό στους 65°C | <input checked="" type="checkbox"/> R Σύστημα ανάκτησης ενέργειας                |

### Διαθέσιμοι ιμάντες:

Το πλυντήριο στην παραγγελία θα πρέπει να παραγγελθεί με έναν από τους κάτωθι ιμάντες::

- Για καλάθια πιάτων και ποτηριών
- Για σκευή (κατσαρόλες, ταψιά, δίσκους)
- Για ισοθερμικούς δίσκους

Στην παραγγελία θα πρέπει να προσθέσετε τον κωδικό του πλυντηρίου καθώς και τον κωδικό του ιμάντα (δείτε στην επόμενη σελίδα). Στο πλυντήριο δεν περιλαμβάνεται η τιμή του ιμάντα και η αποσυναρμολόγηση.

**Ιμάντες για πιάτα και μπασκέτες**

Κωδικός	Περιγραφή	Για μοντέλα		Τιμή €
19072468	Ιμάντας για πιάτα FCO-W4-RD	FCO-W4-RD	FCO-W4G-RD	<b>5.791</b>
19074856	Ιμάντας για πιάτα FCO-PW4	FCO-PW4-RD	FCO-PW4G-RD	<b>6.197</b>
19073644	Ιμάντας για πιάτα FCO-P2W4	FCO-P2W4-RD	FCO-P2W4G-RD	<b>6.434</b>
19075208	Ιμάντας για πιάτα FCO-P3W4	FCO-P3W4-RD	FCO-P3W4G-RD	<b>6.672</b>

**Ιμάντας για κατσαρόλες, λαμαρίνες και δίσκους**

Κωδικός	Περιγραφή	Για μοντέλα		Τιμή €
19072498	Ιμάντας σκευών FCO-W4-RD	FCO-W4-RD	FCO-W4G-RD	<b>6.370</b>
19072700	Ιμάντας σκευώνT FCO-PW4-RD	FCO-PW4-RD	FCO-PW4G-RD	<b>7.030</b>
19072701	Ιμάντας σκευών FCO-P2W4-RD	FCO-P2W4-RD	FCO-P2W4G-RD	<b>7.651</b>
19072707	Ιμάντας σκευών FCO-P3W4-RD	FCO-P3W4-RD	FCO-P3W4G-RD	<b>6.838</b>

**Ιμάντας για ισοθερμικούς δίσκους**

Κωδικός	Περιγραφή	Για μοντέλα		Τιμή €
19072497	Ιμάντας για ισοθερμικούς δίσκους FCO-W4-RD	FCO-W4-RD	FCO-W4G-RD	<b>7.095</b>
19075209	Ιμάντας για ισοθερμικούς δίσκους FCO-PW4	FCO-PW4-RD	FCO-PW4G-RD	<b>8.027</b>
19075210	Ιμάντας για ισοθερμικούς δίσκους FCO-P2W4	FCO-P2W4- RD	FCO-P2W4G- RD	<b>8.785</b>
19075211	Ιμάντας για ισοθερμικούς δίσκους FCO-P3W4	FCO-P3W4- RD	FCO-P3W4G- RD	<b>9.544</b>



Αξεσουάρ πλυντηρίου flight-type

Μοντέλο	Κωδικό	Περιγραφή	Ισχύς Kw	Διαστάσεις mm	Τιμή €
<b>FDM-700</b>	19075207	Πρόσθετος στεγνωτήρας	9.5 kw	700*900*2070	<b>4.530</b>
<b>Kit αντλίας πίεσης</b>	19004543	50 Hz - 230V 1N~	1 kw	-	<b>490</b>
<b>Kit αντλίας πίεσης</b>	19005676	60 Hz - 230V 1N~	1kw	-	<b>490</b>

Παράδοση πλυντηρίου σε μονάδες και όχι μονταρισμένο

Μοντέλο	Κωδικό	Περιγραφή	Τιμή €
<b>Kit αποσυναρμολόγησης μονάδων ζώνης</b>	19075212	Extra για αποσύνδεση και παράδοση του μηχανήματος σε κομμάτια	<b>3.410</b>



Μοντέλο	Περιγραφή	Αντλία Kw	Κάδοι L	Kw	Boiler (kW)	Μήκος mm	Ισχύς Kw
<b>E</b>	Περιοχή φόρτωσης	-	-	-	-	1180	-
<b>A</b>	Προστατευτικό πισσιλίσματος	-	-	-	-	0	-
<b>P</b>	Πρόπλυση	1x2,6	100	-	-	900	2.6
<b>W</b>	Πλύση	1x2,6	100	15 / 18 en el FCO-W4	-	900	14.6
<b>2W</b>	2πλη πλύση	2x2,6	200	27	-	1800	32.2
<b>3W</b>	3πλη πλύση	3x2,6	300	39	-	2700	46.8
<b>4</b>	Διπλό ξέβγαλμα	0.26 + .15	30	5	18	700	18.41
<b>4G</b>	Διπλό ξέβγαλμα με υγραέριο	0.26 + .15	30	5	-	700	0.41
<b>S</b>	Tunnel	-	-	-	-	0	9.5
<b>R</b>	Σύστημα ανάκτησης ενέργειας	-	-	-	-	0	0.90
<b>S</b>	Περιοχή ξεφορτώματος	-	-	-	-	2200	-

## Πλυντήρια σκευών

Πλυντήριο σκευών MBM Ιταλίας.

Τεχνικά χαρακτηριστικά: Ανοξείδωτο, διπλών τοιχωμάτων.

Διαστάσεις καλαθιού: 60x50cm

4 Προγράμματα πλύσης.

Κύκλος πλύσης: 120-240-360 δευτερόλεπτα & συνεχής.

Μέγιστο ύψος σκεύους: 42εκ

Παροχή νερού: G 3/4"

Αποχέτευση: Ø50mm

Χωρητικότητα boiler: 12λίτρα

Χωρητικότητα κάδου: 65λίτρα

Κατανάλωση νερού: 3,5λίτρα/κύκλο

Ηλεκτρονικός πίνακας λειτουργιών

Μοντέλο **LOD102-TT920MB**

Διαστάσεις: 66,7x71,6x150,3cm

Ισχύς: 7,1Kw/380Volt

sku 902713

Τιμή: **6.000€**



Πλυντήριο σκευών MBM Ιταλίας.

Τεχνικά χαρακτηριστικά: Ανοξείδωτο, διπλών τοιχωμάτων.

Διαστάσεις καλαθιού: 55x61cm

4 Προγράμματα πλύσης.

Κύκλος πλύσης: 120-240-360 δευτερόλεπτα & συνεχής.

Μέγιστο ύψος σκεύους: 65εκ

Παροχή νερού: G 3/4"

Αποχέτευση: Ø50mm

Χωρητικότητα boiler: 14λίτρα

Χωρητικότητα κάδου: 40λίτρα

Κατανάλωση νερού: 3,5λίτρα/κύκλο

Ηλεκτρονικός πίνακας λειτουργιών

Μοντέλο **LOD202-TT921MB**

Διαστάσεις: 78x78x176cm

Ισχύς: 7,4Kw/380Volt

sku 902714

Τιμή: **7.300€**



Πλυντήριο σκευών MBM Ιταλίας.

Τεχνικά χαρακτηριστικά: Ανοξείδωτο, διπλών τοιχωμάτων.

Διαστάσεις καλαθιού: 55x61cm

4 Προγράμματα πλύσης.

Κύκλος πλύσης: 120-240-360 δευτερόλεπτα & συνεχής.

Μέγιστο ύψος σκεύους: 85εκ

Παροχή νερού: G 3/4"

Αποχέτευση: Ø50mm

Χωρητικότητα boiler: 14λίτρα

Χωρητικότητα κάδου: 40λίτρα

Κατανάλωση νερού: 3,5λίτρα/κύκλο

Ηλεκτρονικός πίνακας λειτουργιών

Μοντέλο **LOD302-TT922MB**

Διαστάσεις: 78x78x196cm

Ισχύς: 8Kw/380Volt

sku 902715

Τιμή: **8.060€**





Πλυντήριο σκευών MBM Ιταλίας.

Τεχνικά χαρακτηριστικά: Ανοξείδωτο, διπλών τοιχωμάτων.

Διαστάσεις καλαθιού: 70x70cm

4 Προγράμματα πλύσης.

Κύκλος πλύσης: 120-240-360 δευτερόλεπτα & συνεχής.

Μέγιστο ύψος σκεύους: 65εκ

Παροχή νερού: G 3/4"

Αποχέτευση: Ø15mm

Χωρητικότητα boiler: 14λίτρα

Χωρητικότητα κάδου: 65λίτρα

Κατανάλωση νερού: 4λίτρα/κύκλο

Ηλεκτρονικός πίνακας λειτουργιών

Μοντέλο **LOD402-TT923MB**

Διαστάσεις: 91x85x176cm

Ισχύς: 11Kw/380Volt

sku 902716

Τιμή: **12.300€**



Πλυντήριο σκευών MBM Ιταλίας.

Τεχνικά χαρακτηριστικά: Ανοξείδωτο, διπλών τοιχωμάτων.

Διαστάσεις καλαθιού: 132x70cm

4 Προγράμματα πλύσης.

Κύκλος πλύσης: 120-240-360 δευτερόλεπτα & συνεχής.

Μέγιστο ύψος σκεύους: 65εκ

Παροχή νερού: G 3/4"

Αποχέτευση: Ø20mm

Χωρητικότητα boiler: 14λίτρα

Χωρητικότητα κάδου: 130λίτρα

Κατανάλωση νερού: 8λίτρα/κύκλο

Ηλεκτρονικός πίνακας λειτουργιών

Μοντέλο **LOD502-TT924MB**

Διαστάσεις: 152,5x85x176cm

Ισχύς: 15Kw/380Volt

sku 902717

Τιμή: **17.500€**



## Πλυντήρια λαχανικών

Πλυντήριο στεγνωτήριο λαχανικών EMPERO Τουρκίας.

Τεχνικά χαρακτηριστικά: Ανοξείδωτο σώμα και κάδος.

Χωρητικότητα πλυντηρίου 4-16κιλά ανάλογα με το προϊόν.

Χωρητικότητα κάδου πλυσίματος 4-20 κιλά.

Χωρητικότητα κάδου στεγνώματος 2-10κιλά.

Χωρητικότητα κάδου πλυντηρίου 157λίτρα.

Κύκλος πλυσίματος 4-10λεπτά.

Κύκλος στεγνώματος 2-10 λεπτά.

Ισχύς 1,9Kw/380Volt.

Μοντέλο **EMP.SYK.01**

Διαστάσεις: 130x66x85cm

Βάρος 140Kg.

Sku 402356

Τιμή: **5.400€**



Πλυντήριο στεγνωτήριο λαχανικών BOVERIO LUIGI Ιταλίας.

Τεχνικά χαρακτηριστικά: Ανοξείδωτο.

Παροχή νερού: Ø10mm.

Αποχέτευση: Ø15mm.

Χωρητικότητα καλαθιού : 13λίτρα.

Χωρητικότητα κάδου: 115λίτρα.

Παραγωγή πλυντηρίου: 6κιλά/κύκλο λαχανικά ή 20 κιλά/κύκλο πατάτες.

Παραγωγή στεγνωτηρίου: 6κιλά/κύκλο λαχανικά.

Κύκλος πλύσης: 2 λεπτά.

Κύκλος στεγνώματος: 1 λεπτό

Μοντέλο **COMBIVERD**

Διαστάσεις: 100x70x80cm

Ισχύς: 1,1Kw/230Volt

Τιμή: **12.100€**

ΜΕΙΩΣΗ  
ΤΙΜΩΝ



Στεγνωτικό & γυαλιστικό μαχαιροπήρουνων EMPERO Τουρκίας.  
Τεχνικά χαρακτηριστικά : Ανοξείδωτο. Με λάμπα ultraviolet 8watt. Για  
 μαχαιροπήρουνα έως 20εκ.



Μοντέλο	sku	Περιγραφή	Παραγωγή τμχ/ώρα	Χωρητικότητα κάδου	Διαστάσεις mm	Ισχύς 230Volt	Βάρος	Τιμή €
<b>EMP.CKP.01</b>	90232	επιτραπέζιο	3000	3Kg καλαμπόκι	560x550x410	0,6Kw	50Kg	<b>1,950</b>
<b>EMP.CKP.02</b>	90233	επιδαπέδιο	7000	9Kg καλαμπόκι	660x650x700	0,8Kw	82Kg	<b>2,520</b>

## Στίφτης - μηχανή σαντιγύς - φραπιέρα

Λεμονοστίφτης ηλεκτρικός **με καπάκι**.

Κατασκευαστής ESPRESSIONS Ολλανδίας. Τεχνικά χαρακτηριστικά: Κατασκευή από ειδικό αλουμίνιο. Μοτέρ βαρέως τύπου. Αθόρυβο 65 dba. Με ανοξείδωτο κώνο. Παράγει 2 διαφορετικούς τύπους χυμού, με ίνες ή χωρίς ίνες.

Μέγιστο ύψος ποτηριού 14,5cm

Ισχύς : 340Watt/230Volt.

Μοντέλο **EP7000**

Διαστάσεις: 18,5x21/30x38,5mm

Βάρος: 7,4Kg

Skυ 20851

Τιμή: **450€**



**Στύβει πορτοκάλια, λεμόνια και ρόδια!!**

Μηχανή σαντιγύς LA SAN MARCO Ιταλίας.

Τεχνικά χαρακτηριστικά:

Διαστάσεις: 250x410x400mm

Ισχύς: 0,3Kw/230volt

Εύκολη στον καθαρισμό.

Παραγωγή: 100λίτρα/ώρα

Ρύθμιση της ποσότητας

και της πυκνότητας.

Ηλεκτρονική ένδειξη της θερμοκρασίας.

Μοντέλο **SM-2LT**

Skυ 204948

Τιμή: **3.800€**



Φραπιέρα επαγγελματική WARING Αμερικής.

Τεχνικά χαρακτηριστικά: Ανοξείδωτος άξονας και ίnox κύπελο. Ισχυρό μοτέρ. Ισχύς: 1Hp/230Volt. 3 ταχύτητες 16.000, 20.000 και 25.000rpm.

Διαστάσεις: 177x292x546mm.

Βάρος 8Kg.

Μοντέλο **WDM120E/ WDM120TXE**

Skυ 201819

Τιμή: **760€**



Μπλέντερ WARING Αμερικής.

Τεχνικά χαρακτηριστικά: Με μηχανικό χειριστήριο. Φέρει ανοξείδωτα μαχαίρια. Ισχύς: 350Watt/230Volt.

Διαστάσεις: 20x25x35cm

Μοντέλο	sku	Τύπος	Λίτρα	Kg	€
<b>BB255E</b>	20182		1,3	3	<b>325</b>
<b>BB255SE</b>	20183		0,94	4	<b>380</b>
<i>ανταλλακτικά:</i>					
<b>CAC134</b>		κανάτα πλαστική	1,3		<b>140</b>
<b>CAC135</b>		κανάτα ανοξείδωτη	0,94		<b>235</b>



**BB255E**  
πλαστική κανάτα



**BB255SE**  
inox κανάτα

Μπλέντερ WARING Αμερικής.

Τεχνικά χαρακτηριστικά: Με μηχανικό χειριστήριο.

Φέρει ανοξείδωτα μαχαίρια. Ισχύς: 1HP/230Volt.

Κανάτα πλαστική 1,4λίτρα. Εύκολο στον καθαρισμό.

Μοτέρ 2 ταχυτήτων. Αναμιγνύει 350gr margaritas σε 12

δευτερόλεπτα. Διαστάσεις: 19,5x21x41cm

Μοντέλο	sku	Χαρακτηριστικά	Kg	€
<b>BB300E</b>	20184	μηχανικό	3	<b>540</b>
<b>BB340E</b>	20185	ηλεκτρονικό με 99 προγράμματα	3	<b>560</b>
<i>ανταλλακτικά:</i>				
<b>CAC132</b>		πλαστική		<b>200</b>
<b>CAC138</b>		ανοξείδωτη		<b>365</b>



**BB300E**



**BB340E**

## Μπλέντερ

Μπλέντερ WARING Αμερικής.

Τεχνικά χαρακτηριστικά: Με ηλεκτρονικό χειριστήριο. Φέρει ανοξείδωτα μαχαίρια. Ισχύς: 1500Watt/230Volt. Κανάτα πλαστική 1,4λίτρα. Εύκολο στον καθαρισμό. Με οθόνη LCD. Με ρυθμιζόμενες στροφές & 4 προγράμματα. Βάρος: 10Kg.

Διαστάσεις: 29x26x40cm.

Μοντέλο **MX1300XTPEE**

Sku 201815

Τιμή: **910€**



Μπλέντερ WARING Αμερικής.

Τεχνικά χαρακτηριστικά: Με ηλεκτρονικό χειριστήριο. Φέρει ανοξείδωτα μαχαίρια. Ισχύς: 1500Watt/230Volt. Κανάτα πλαστική 1,4λίτρα. Εύκολο στον καθαρισμό. Με οθόνη LCD. Με ρυθμιζόμενες στροφές & 4 προγράμματα. Φέρει καπάκι για την μείωση του θορύβου. Βάρος: 11Kg. Διαστάσεις: 29x43x53cm.

Μοντέλο **MX1500XTPSEE**

201817

Τιμή: **1.140€**



Μπλέντερ WARING Αμερικής.

Τεχνικά χαρακτηριστικά: Κανάτα polycarbonate 1,4λίτρα στοιβαζόμενη. Δύο ταχυτήτων, 45000rpm στην υψηλή. Φέρει inox μαχαίρια και κόμπλερ metal to metal. Ισχύς μοτέρ 1500Watt/230Volt. Διαστάσεις: 29,2x26x39,1cm.



Μοντέλο	sku	Χειριστήριο	Kg	€
<b>MX1000XTPEE</b>	201810	μηχανικό	8	<b>950</b>
<b>MX1050XTPEE</b>	201812	ηλεκτρονικό	8	<b>950</b>
<b>MX1100XTPEE</b>	201813	ηλεκτρονικό	8	<b>990</b>
<b>MX1200XTPEE</b>	201814	μηχανικό με ρυθμιζόμενες στροφές 1.500-20.000rpm	10	<b>1.090</b>



Μπλέντερ WARING Αμερικής.

Τεχνικά χαρακτηριστικά: Κανάτα polycarbonate 1,4λίτρα στοιβαζόμενη. Μηχανικό χειριστήριο. Ανοξείδωτα μαχαίρια. Εύκολο στον καθαρισμό. Με μοτέρ 2 ταχυτήτων. Κατάλληλο και για σπάσιμο πάγου σε δευτερόλεπτα και αναμιγνύει 475 gr margarita σε 8 δευτερόλεπτα. Ισχύς μοτέρ 2HP/230Volt με μέγιστες στροφές 24.000rpm/λεπτό.



### 3 επιλογές χειριστήριου

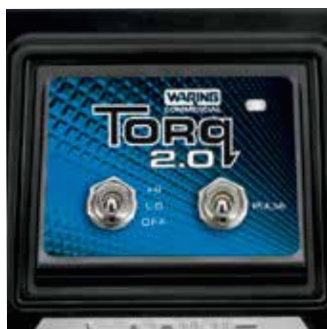

TTB145E



TTB160E



TTB175E

Μοντέλο	Χειριστήριο	Χωρητικότητα κανάτας	Τύπος κανάτας	Τιμή €
TTB145E	Μηχανικό	1,4λίτρα	Polycarbonate	630
TTB160E	Ηλεκτρονικό	1,4λίτρα	Polycarbonate	665
TTB175E	Ρυθμιζόμενη ταχύτητα	1,4λίτρα	Polycarbonate	695
TTB175S6E	Ρυθμιζόμενη ταχύτητα	2 λίτρα	Ανοξείδωτη	885

ΜΠΛΕΝΤΕΡ BLENDTEC ΑΜΕΡΙΚΗΣ

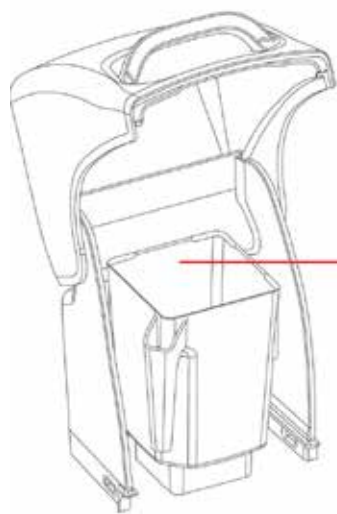
**Ανθεκτική κανάτα με πιστοποίηση NSF**

Ελαφριά, στιβαζόμενη με καινοτόμο σχεδιασμό που αυξάνει την απόδοση και μειώνει τον συνολικό χρόνο ανάμειξης.

**Λεπίδα ασφαλείας**

Η λεπίδα ασφαλείας έχει κατασκευαστεί χωρίς αιχμηρές άκρες, ώστε να ελαχιστοποιείται ο κίνδυνος τραυματισμού. Ο πρωτοποριακός σχεδιασμός την κάνει ισχυρότερη από τις παραδοσιακές λεπίδες.

**Ισχυρά κόμπλερ**

Σε αντίθεση με άλλα μπλέντερ, τα Blendtec φέρουν ισχυρά μεταλλικά κόμπλερ, ώστε να αντέχουν την συνεχή χρήση.

**Υψηλής ταχύτητας μοτέρ - κινητήρας**

Σχεδιασμένος για εκατοντάδες μίγματα ημερισώς, ώστε να καλύπτει πλήρως τον όγκο εργασιών σε μεγάλες κουζίνες.

**Εύκολη χρήση με πλήκτρα αφής**

Πληκτρολόγιο αφής φιλικό προς τον χρήστη, ώστε με ένα και μόνο άγγιγμα να κόβει. Το πληκτρολόγιο αφής βοηθά στον εύκολο καθαρισμό της βάσης.



## Μπλέντερ BLENDTEC

Ιδανικό για κουζίνες. Το μπλέντερ Chef 600 καλύπτει μοναδικά τις ανάγκες των σεφ μαγειρικής. Με το άγγιγμα ενός και μόνο πλήκτρου, η προετοιμασία στην κουζίνα γίνεται παιχνίδι. Κάθε ρύθμιση λειτουργεί με σταθερή ταχύτητα χωρίς μεταβλητούς κύκλους αναμείξης και μπορεί να απενεργοποιηθεί χειροκίνητα ή αυτόματα μετά από 90 δευτερόλεπτα. **Χαμηλός και υψηλός παλμός:** Για μεγαλύτερη ευελιξία, το Chef 600 προσφέρει δύο διαφορετικές ρυθμίσεις παλμού. Το Low Pulse λειτουργεί με χαμηλότερη ταχύτητα, καθιστώντας το ιδανικό για κοπή ή ανάμιξη εύθραυστων συστατικών, ενώ το ισχυρό High Pulse είναι ιδανικό για ανάμιξη και καθαρισμό. **Έλεγχος με το πάτημα ενός πλήκτρου:** Το Chef 600 δίνει πλήρη έλεγχο με ένα και μόνο άγγιγμα του πληκτρολογίου, το οποίο είναι ιδικά σχεδιασμένο για την προετοιμασία φαγητού. Κάθε ρύθμιση λειτουργεί με σταθερή ταχύτητα χωρίς διαφορετικές ταχύτητες κύκλων αναμείξης και μπορεί να απενεργοποιηθεί χειροκίνητα ή αυτόματα μετά από 90 δευτερόλεπτα. **Ισχυρό, μεγάλης ταχύτητας μοτέρ:** Το Chef 600 διαθέτει έναν από τους μεγαλύτερους και ισχυρότερους κινητήρες της βιομηχανίας. Κατασκευασμένος για να αντέχει και έχει την απαιτούμενη ισχύ για κάθε είδους απαιτούμενη εργασία. Το μπλέντερ φοράει κανάτα Fourside.



ΜΕΧΡΙ ΕΞΑΝΗΛΗΣΕΩΣ ΤΩΝ  
ΑΠΟΘΕΜΑΤΩΝ



Μοντέλο	sku	Διαστάσεις μηχανήματος Μ * Π * Υ mm	Πληκτρολόγιο	Κύκλος προγραμμάτων	Ισχύς 230Volt	Kg	Τιμή €
CHEF600	20884	177*203*381	LCD οθόνη με πλήκτρα αφής	Χαμηλή, υψηλή, χαμηλός παλμός, υψηλός παλμός	1560Watt	3,3	720

## Μπλέντερ BLENDTEC

Ιδανικό για ποτά. Το EZ 600 μπορεί να προγραμματιστεί ειδικά για smoothies, ροφήματα καφέ ή μιλκσέικ, παρέχοντας σταθερά ομαλά μείγματα για ποτά κάθε είδους. **Έλεγχος με το πάτημα ενός πλήκτρου.** Ιδανικό για μικρά, μεσαία και μεγάλα ποτά. Αναμειγνύονται με ένα μόνο πλήκτρο και απενεργοποιείται αυτόματα, διευκολύνοντας τον καθένα να το χειριστεί. **Κατασκευασμένο έτσι ώστε να εξοικονομεί χρόνο & χρήμα.** Όλα τα μπλέντερ είναι κατασκευασμένα να ικανοποιούν τις διαφορετικές ανάγκες κάθε πελάτη. Κάθε χαρακτηριστικό τους από πάνω ως κάτω, παρέχει εργονομική λειτουργία και έχει σχεδιαστεί έτσι ώστε να μειώνει το συνολικό κόστος. Το μπλέντερ φοράει κανάτα Fourside.

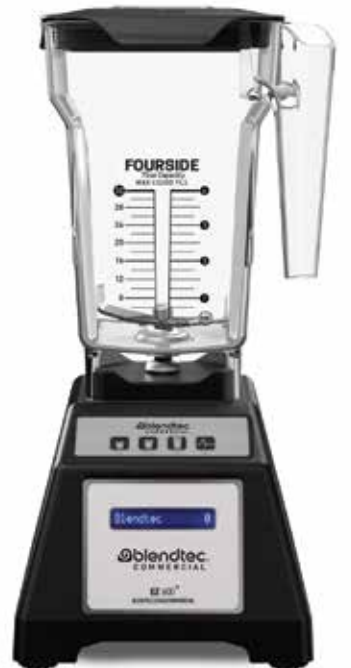

ΜΕΧΡΙ ΕΞΑΝΗΛΗΣΕΩΣ ΤΩΝ  
ΑΠΟΘΕΜΑΤΩΝ



Μοντέλο	sku	Διαστάσεις μηχανήματος Μ * Π * Υ mm	Πληκτρολόγιο	Κύκλος προγραμμάτων	Ισχύς 230Volt	Kg	Τιμή €
EZ600	20887	177*203*381	LCD οθόνη με πλήκτρα αφής	Χαμηλή, μέτρια, υψηλή, παλμός	1560Watt	3,3	720

## Μπλέντερ

### Μπλέντερ BLENDTEC

Το SpaceSaver είναι ένα μπλέντερ, κατασκευασμένο με γνώμονα την σκληρή χρήση και την μακροζωία. Είναι αρκετά ισχυρό και ανθεκτικό ώστε να αντέχει σε έντονη καθημερινή χρήση, καθιστώντας το ιδανικό για καταστήματα μεγάλου όγκου.

#### Εξατομικευμένοι προ-προγραμματισμένοι κύκλοι για σταθερά αποτελέσματα

42 προ-προγραμματισμένοι κύκλοι συνδυάζουν τις πιο δημοφιλείς συνταγές σας με τέλεια συνέπεια. Μπορείτε να δημιουργήσετε απεριόριστο αριθμό δικών σας συνταγών.

**Ισχυρό, υψηλής ταχύτητας μοτέρ.** Διαθέτει έναν από τους μεγαλύτερους, ισχυρότερους κινητήρες του κλάδου. Αυτός ο κινητήρας εμπορικής ποιότητας είναι κατασκευασμένος για να αντέχει και έχει την απαιτούμενη ισχύ για τη διαχείριση της εργασίας.

#### Κατασκευασμένο έτσι ώστε να εξοικονομεί χρόνο & χρήμα

Όλα τα μπλέντερ είναι κατασκευασμένα να ικανοποιούν τις διαφορετικές ανάγκες κάθε πελάτη. Κάθε χαρακτηριστικό τους από πάνω ως κάτω, παρέχει εργονομική λειτουργία και έχει σχεδιαστεί έτσι ώστε να μειώνει το συνολικό κόστος.

Συνοδεύεται από 2 κανάτες Fourside

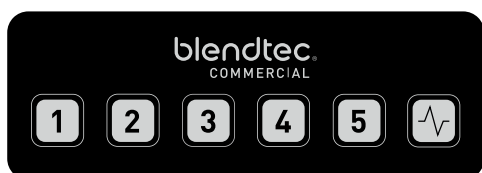

Μοντέλο	sku	Διαστάσεις μηχανήματος Μ * Π * Υ mm	Πληκτρολόγιο	Κύκλος προγραμμάτων	Ισχύς 230Volt	Kg	Τιμή €
CONNOISSEUR SS825	20886	159*210*420	LCD οθόνη με πλήκτρα αφής	42 προ-προγραμματισμένοι κύκλοι	1800Watt	5,9	1.110

### Μπλέντερ BLENDTEC

Το CONNOISSEUR 825 είναι ένα μπλέντερ, κατασκευασμένο με γνώμονα την σκληρή χρήση και την μακροζωία. Είναι αρκετά ισχυρό και ανθεκτικό ώστε να αντέχει σε έντονη καθημερινή χρήση, καθιστώντας το ιδανικό για καταστήματα μεγάλου όγκου.

**Εξατομικευμένοι προ-προγραμματισμένοι κύκλοι για σταθερά αποτελέσματα** 42 προ-προγραμματισμένοι κύκλοι συνδυάζουν τις πιο δημοφιλείς συνταγές σας με τέλεια συνέπεια. Μπορείτε να δημιουργήσετε απεριόριστο αριθμό δικών σας συνταγών. **Καπάκι πλαστικό για την εξάλειψη θορύβου** Για καταστήματα που ο θόρυβος υπολογίζεται, το Connoisseur 825 βοηθά στην μείωση του θορύβου.

**Ισχυρό, υψηλής ταχύτητας μοτέρ** Διαθέτει έναν από τους μεγαλύτερους, ισχυρότερους κινητήρες του κλάδου. Αυτός ο κινητήρας εμπορικής ποιότητας είναι κατασκευασμένος για να αντέχει και έχει την απαιτούμενη ισχύ για τη διαχείριση της εργασίας. **Κατασκευασμένο έτσι ώστε να εξοικονομεί χρόνο & χρήμα** Όλα τα μπλέντερ είναι κατασκευασμένα να ικανοποιούν τις διαφορετικές ανάγκες κάθε πελάτη. Κάθε χαρακτηριστικό τους από πάνω ως κάτω, παρέχει εργονομική λειτουργία και έχει σχεδιαστεί έτσι ώστε να μειώνει το συνολικό κόστος.

Συνοδεύεται από 2 κανάτες Fourside



Μοντέλο	sku	Διαστάσεις μηχανήματος Μ * Π * Υ mm	Πληκτρολόγιο	Κύκλος προγραμμάτων	Ισχύς 230Volt	Kg	Τιμή €
CONNOISSEUR 825	20885	229*229*475	LCD οθόνη με πλήκτρα αφής	42 προ-προγραμματισμένοι κύκλοι	1800Watt	8,34	1.450



## Μπλέντερ BLENDTEC

Διακεκριμένο βραβείο Kitchen Innovations 2017 της National Restaurant Association, το STEALTH συνδυάζει ανθεκτικότητα, ισχύ και πληθώρα συναρπαστικών χαρακτηριστικών. Με απλά λόγια, είναι το πιο αθόρυβο, πιο προηγμένο εμπορικό μπλέντερ στην αγορά.

**Αθόρυβη λειτουργία** Το STEALTH περιλαμβάνει κομψό προηγμένο περίβλημα θορύβου και καινοτόμες ιδιότητες ροής αέρα που επιτρέπουν τη λειτουργία του στο επίπεδο ήχου μιας κανονικής συνομιλίας. **Μικρότερη κανάτα, μοναδική καινοτομία** Γιατί να σπαταλάτε συστατικά όταν μπορείτε να αναμίξετε τέλεια αναλογίες ποτών και smoothies μόνο για ένα ποτό που δίνετε στον πελάτη σας; Το Nitro Blending System ελαχιστοποιεί τη σπατάλη, εξοικονομεί χρόνο και αυξάνει το περιθώριο κέρδους σας. **Θύρα USB** για πρόσθετη δυνατότητα προγραμματισμού, δημιουργία προσαρμοσμένων ή ενημερωμένων κύκλων συνδυασμού που περιλαμβάνονται μέσω του διαδικτυακού εργαλείου Blend Wizard™ της Blendtec

Συνοδεύεται από 2 κανάτες Fourside



Μοντέλο	sku	Διαστάσεις μηχανήματος Μ * Π * Υ mm	Πληκτρολόγιο	Κύκλος προγραμμάτων	Ισχύς 230Volt	Kg	Τιμή €
STEALTH 885	208810	218*229*439	LCD οθόνη με πλήκτρα αφής	42 προ-προγραμματισμένοι κύκλοι	1800Watt	11,3	1.740

## Μπλέντερ BLENDTEC

Το Stealth Nitro περιλαμβάνει ένα κομψό περίβλημα ήχου και καινοτομία ροής αέρα που επιτρέπουν τη λειτουργία στο επίπεδο ήχου μιας κανονικής συνομιλίας. Γιατί να σπαταλάτε συστατικά όταν μπορείτε να συνδυάσετε εκπληκτικά αναλογικά ποτά και smoothies στο κύπελλο που δίνετε στον πελάτη σας; Το Nitro Blending System ελαχιστοποιεί τη σπατάλη, εξοικονομεί χρόνο και αυξάνει το περιθώριο κέρδους σας. Κάθε Stealth Nitro X διαθέτει δύο μικρονιστές και δύο βάσεις κυπέλλου. Sound Enclosure: Πλήρως κλειστός, εύχρηστος σταθμός ανάμειξης. Το προηγμένο περίβλημα ήχου βοηθά το μπλέντερ να λειτουργεί στο επίπεδο ήχου της κανονικής συνομιλίας. Κύκλοι προγράμματος: 42 προγραμματισμένοι κύκλοι μείγματος, συμπεριλαμβανομένων 2 για το συνημμένο NBS. Χρήση: Τα συνιστώμενα καθημερινά μείγματα είναι 200+. Μπορεί να χρησιμοποιήσει το Nitro Cup System ή το βάζο μπλέντερ. Φωτιζόμενη οθόνη OLED με αφής πληκτρολόγιο.



Μοντέλο	sku	Διαστάσεις μηχανήματος Μ * Π * Υ mm	Πληκτρολόγιο	Κύκλος προγραμμάτων	Ισχύς 230Volt	Kg	Τιμή €
STEALTH NBS	208811	218*229*439	LCD οθόνη με πλήκτρα αφής	42 προ-προγραμματισμένοι κύκλοι	1800Watt	7,2	2.470

## Κανάτες μπλέντερ - Παγοθραύστης

### Κανάτα μπλέντερ

Ένας αποκλειστικός, πατενταρισμένος τετραγωνικός σχεδιασμός με πέμπτη πλευρά και μεγάλη χωρητικότητα, ταχύτερους συνδυασμούς σε μικρότερους χρόνους αναμονής για τους πελάτες. Εξαιρετικά ευρεία βάση της με λεπίδα μήκους σχεδόν 10εκατοστά. Κατασκευασμένη από ελαφρύ υλικό για εύκολη ανύψωση και έκχυση. 3 γωνίες για απλή ροή. Ευανάγνωστες ενδείξεις σε oz και ml. Χωρητικότητα περίπου 3 λίτρα. Κατασκευασμένη από ανθεκτικό BPA Eastman Tritan™. Κατάλληλη για σουπές, παγωτό, χυμούς, smoothies και σπάζσιμο πάγκου



Μοντέλο	sku	Τιμή €
<b>WILDSIDE PLUS</b>	208812	<b>220</b>

### Κανάτα μπλέντερ

Συνδυάζει μεγάλη χωρητικότητα με μια πρωτοποριακή λεπίδα αφρού από ανοξείδωτο ασάλι. Το αποτέλεσμα είναι ένας γρήγορος, αποτελεσματικός τρόπος αφρισμού ή αερισμού υγρών. Η χωρητικότητα 2 λίτρων παρέχει τεράστια χωρητικότητα για την παραγωγή αφρώδους υγρού και αφρού. Αντί να δημιουργείτε επανειλημμένα μεμονωμένες μερίδες, μπορείτε πλέον να παράγετε σε παρτίδες και να εξυπηρετείτε πολλούς πελάτες ταυτόχρονα. Κατάλληλη για αφρόγαλο, χτυπημα κρέμας και μαρέγκες.



Μοντέλο	sku	Τιμή €
<b>FS FROTHING CLEAR</b>	20889	<b>220</b>

### Παγοθραύστης ηλεκτρικός.

Κατασκευαστής TECNODUE Ιταλίας.

Τεχνικά χαρακτηριστικά: ανοξείδωτος. Ιδανικός για καφέ freddo.

Ισχύς: 0,25Kw/230Volt.

Διαστάσεις: 20x32,5x47cm

Μοντέλο **POLAR**

Βάρος 9,5Kg

Τιμή: **500€**





Πορτοκαλοστίφτης ηλεκτρικός ORANFRESH Ιταλίας.  
Μοντέλο **EXPRESSA PROFESSIONAL/EVOLUTION**

Τεχνικά χαρακτηριστικά:

Παραγωγή: 11-13 πορτοκάλια/λεπτό.

Διάμετρος πορτοκαλιού έως Ø76mm

Χρειάζεστε από 30-90

δευτερόλεπτα για να καθαρίσετε όλα τα μέρη της συσκευής. Διαστάσεις:  
22x43x56cm.

Βάρος: 11,7Kg

Ισχύς: 150Watt/230Volt

Sku 20043

Τιμή: **2.350€**



Πορτοκαλοστίφτης ηλεκτρικός ORANFRESH Ιταλίας.

Μοντέλο **EXPRESSA + HOPPER**

Τεχνικά χαρακτηριστικά: Παραγωγή: 11-13 πορτοκάλια/λεπτό.

Διάμετρος πορτοκαλιού έως Ø76mm. Χρειάζεστε από 30-90

δευτερόλεπτα για να καθαρίσετε όλα τα μέρη της συσκευής. Φέρει

αποθήκη πορτοκαλιών 7Kg. Διαστάσεις: 22x43x56cm. Βάρος:

11,7Kg. Ισχύς: 150Watt/230Volt.

Sku 20041

Τιμή: **2.650€**



Πορτοκαλοστίφτης ηλεκτρικός ORANFRESH Ιταλίας.

Μοντέλο **ORANGENIUS**

Τεχνικά χαρακτηριστικά: Παραγωγή: 23 πορτοκάλια/λεπτό. Διάμετρος πορτοκαλιού

Ø60-82mm. Χρειάζεστε από 30-90 δευτερόλεπτα για να καθαρίσετε όλα τα μέρη της

συσκευής. Διαστάσεις: 26x48x75cm. Βάρος: 34Kg. Ισχύς: 200Watt/230Volt.

Τιμή: **6.250€**

β) Ο ίδιος πορτοκαλοστίφτης με αποθήκη 7Kg.

Μοντέλο **ORANGENIUS + EV-220-HSTA**

Τιμή: **7.400€**



## Πορτοκαλοστήφτες - Μηχανή κρύων ροφημάτων

Πορτοκαλοστήφτης ηλεκτρικός ORANFRESH Ιταλίας.  
Μοντέλο **ORAM5 + HOPPER**

Τεχνικά χαρακτηριστικά:

Ανοξείδωτος.

Παραγωγή: 21 πορτοκάλια/λεπτό ή 70Lit χυμό/ώρα.

Διάμετρος πορτοκαλιού έως Ø76mm

Με αποθήκη 7Kg.

Διαστάσεις: 48x60x95cm.

Βάρος: 52Kg

Ισχύς: 250Watt/230Volt

Τιμή: **10.980€**



Μηχανή κρύων ροφημάτων BRAS Ιταλίας.

Τεχνικά χαρακτηριστικά: Χωρητικότητα : 3lit. Ηλεκτρονική ρύθμιση και ένδειξη της ψύξης. Χρώμα: καφέ. Ισχύς: 460Watt/230Volt.

FREON R134a. Βάρος : 20Kg.

Διαστάσεις : 180x510x470mm.

Μοντέλο **B3L**

Sku 20134

Τιμή: **940€**



Γρανιτομηχανές BRAS Ιταλίας  
Σειρά QUARK.  
Ηλεκτρονική ένδειξη της ψύξης.  
Με polycarbonate κάδο.



Μοντέλο	sku	Χωρ/τα κάδου	Ισχύς 230Volt	Διαστάσεις cm	Βάρος Kg	Τιμή €
<b>QUARK1</b>	20139	6Lit	0,46Kw	18x47x65	20	<b>1.250</b>
<b>QUARK2</b>	201310	6+6Lit	1,1Kw	36x47x65	38	<b>2.240</b>
<b>QUARK3</b>	201311	6+6+6Lit	1,3Kw	54x47x65	54	<b>3.030</b>

Γρανιτομηχανές BRAS Ιταλίας  
Σειρά FMB.  
Ηλεκτρονική ένδειξη της ψύξης.  
Με polycarbonate κάδο.



Μοντέλο	sku	Χωρ/τα κάδου	Ισχύς 230Volt	Διαστάσεις cm	Βάρος Kg	Τιμή €
<b>FMB 1L</b>	20135	10Lit	0,46Kw	28x47x65	26	<b>1.610</b>
<b>FMB 2L</b>	20136	10+10Lit	1,1Kw	36x47x65	37	<b>2.680</b>
<b>FMB 3L</b>	20137	10+10+10Lit	1,3Kw	54x47x65	49	<b>3.790</b>

## Μηχανές παγωτού

Μηχανή παραγωγής frozen yogurt, smoothies & soft παγωτού.  
Κατασκευαστής BRAS Ιταλίας. Σειρά B-CREAM.  
Με οθόνη ένδειξης της θερμοκρασίας.  
Με polycarbonat κάδο.



Μοντέλο	sku	Χωρ/τα κάδου	Διαστάσεις mm	Ισχύς 230Volt	Βάρος Kg	Τιμή €
<b>B-Cream 1</b>	20131	6Lit	20x48x62	0,46Kw	25	<b>1.980</b>
<b>B-Cream 2</b>	20132	6+6Lit	40x48x62	1,1Kw	45	<b>3.780</b>
<b>B-Cream 3</b>	20133	6+6+6Lit	60x48x62	1,3Kw	61	<b>5.680</b>

Μηχανή παγωτού επαγγελματική NEMOX ιταλίας.

Τεχνικά χαρακτηριστικά: ανοξείδωτη.

Χωρητικότητα έκαστου κάδου : 3,2λίτρα.

Παραγωγή 5κιλά παγωτό/ώρα. Διάρκεια κύκλου 12-15λεπτά. Ισχύς: 650Watt/230Volt.

Διαστάσεις: 46,5x48,5x39,5cm.

Βάρος μηχανήματος: 34κιλά.

Μοντέλο **GELATO 5K SC CREA SERIE**

Τιμή: **7.180€**

Μηχανή παγωτού επαγγελματική NEMOX ιταλίας.

Τεχνικά χαρακτηριστικά: ανοξείδωτη.

Παραγωγή 10κιλά παγωτό/ώρα.

Διάρκεια κύκλου 12-15λεπτά.

Ισχύς: 800Watt/230Volt.

Διαστάσεις: 58x53x45cm.

Βάρος μηχανήματος: 42κιλά.

Μοντέλο **GELATO 6K CREA**

Τιμή: **11.800€**





Μηχανή παγωτού επαγγελματική NEMOX ιταλίας.

Τεχνικά χαρακτηριστικά: ανοξείδωτη επιδαπέδια. Αερόψυκτη. FREON R404. Χωρητικότητα έκαστου ίnox κάδου 5λίτρα. Παραγωγή 10κιλά παγωτό/ώρα.

Διάρκεια κύκλου 12-15λεπτά. Στροφές 60-130rpm.

Ισχύς: 1300Watt/230Volt.

Διαστάσεις: 66x43,5x105cm.

Βάρος μηχανήματος: 78κιλά.

Μοντέλο **GELATO 5+5TWIN**

Τιμή: **11.600€**

**ΜΕΙΩΣΗ  
ΤΙΜΩΝ**



Μηχανή παγωτού επαγγελματική NEMOX ιταλίας.

Τεχνικά χαρακτηριστικά: ανοξείδωτη επιδαπέδια. Αερόψυκτη. FREON R404. Χωρητικότητα ανοξείδωτου κάδου 6λίτρα.

Παραγωγή 10κιλά παγωτό/ώρα. Διάρκεια κύκλου 12λεπτά.

Ισχύς: 1100Watt/230Volt. Στροφές 60-130rpm. Freon R404.

Διαστάσεις: 45x59,5x105cm.

Βάρος μηχανήματος: 67κιλά.

Μοντέλο **GELATO PRO 10K**

Τιμή: **12.300€**

**ΜΕΙΩΣΗ  
ΤΙΜΩΝ**





## Μηχανές καφέ φίλτρου

Μηχανή καφέ φίλτρου ανοξείδωτη BRAVILOR Ολλανδίας.



NOVO



TH



ISO



THA

Μοντέλο	sku	Χρόνος φιλτραρίσματος	Παραγωγή / ώρα	Ισχύς 230Volt	Χωρητικότητα κανάτας/θερμός	Διαστάσεις cm	Τιμή €
NOVO	201548	5λεπτά	18λίτρα	2,1Kw	1,8λίτρα	20,5x34x43	430
ISO	201545	6λεπτά	18λίτρα	2,1Kw	1,9λίτρα	20,5x34x50,5	505
TH	201549	6λεπτά	19λίτρα	2,6Kw	2,2λίτρα	23x40,6x54,5	580
THA20		6λεπτά	19λίτρα	2,6Kw	2,2λίτρα	23x40,6x54,5	820
7.171.331.101	201518	Θερμός για την TH & THA (δεν συνοδεύει το μηχάνημα)					117

Το μοντέλο NOVO με 2 εστίες (Συνοδεύεται μόνο από 1 κανάτα).

Το μοντέλο THA με παροχή νερού.

Μηχανή καφέ φίλτρου, BRAVILOR Ολλανδίας.

Τεχνικά χαρακτηριστικά: Με παραγωγή ζεστού νερού. Εύκολη στο χειρισμό της. Σερβίρετε τον καφέ σε 4 διαφορετικά θερμός 1,9lit, 2,2lit, 3,8lit και 5,7lit. Μπορείτε να παράγετε καφέ με την λειτουργία water by pass και να επιταχύνετε τον χρόνο παραγωγής του. Αποθηκεύστε τα προγράμματα και τις συνταγές σας στην RFID κάρτα. Δημιουργήστε την δική σας ποικιλία καφέ. Αυτόματη σύνδεση με το δίκτυο. Χρόνος παραγωγής: 15λεπτά. Πίεση: 2bar.



Μοντέλο	Χωρ/τα thermo	Χωρ/τα boiler ζεστού νερού	Ωριαία παραγωγή	Διαστάσεις mm	Ισχύς	Τιμή €
Aurora SGH	5,7lit	5,3lit	31,6lit	340x595x815	3Kw/230Volt ή 4,5Kw/380Volt	4.120
Aurora TWH	2*5,7lit	5,3lit	42,2lit	626x595x815	3Kw/230Volt ή 9Kw/380Volt	4.780
Aurora SGL	5,7lit	2,85lit	31,6lit	340x595x590	3Kw/230Volt ή 4,5Kw/380Volt	3.950
Aurora TWL	2*5,7lit	2,85lit	37,3lit	626x595x590	3Kw/230Volt ή 9Kw/380Volt	4.610

Μηχανή καφέ φίλτρου με μεγάλες κανάτες, BRAVILOR Ολλανδίας.

Τεχνικά χαρακτηριστικά: Δύο ανεξάρτητες θερμαινόμενες ανοξείδωτες δεξαμενές, αποσπώμενες από την κεντρική μονάδα παρασκευής καφέ. Ηλεκτρονικά ρυθμιζόμενη με οθόνη LCD. Φέρει σύστημα αφαλάτωσης. Ημερήσια και μηνιαία καταμέτρηση της παραγωγής. Ηχητική ένδειξη όταν έχει ετοιμαστεί ο καφές.



Μοντέλο	Παραγωγή καφέ	Παραγωγή ζεστού νερού	Χωρ/τα έκαστης δεξαμενής καφέ	Χωρ/τα ζεστού νερού	Χρόνος παρασκευής	Διαστάσεις mm	Ισχύς	Τιμή €
<b>B5</b>	30lit		5lit	3lit	10min	635x440x799	3,1Kw/230Volt	<b>3.790</b>
<b>B5HW</b>	30lit	20lit	5lit			790x570x800	5,4Kw/230Volt	<b>5.000</b>
<b>B10</b>	60lit		10lit		10min	955x512x840	6,2Kw/380Volt	<b>4.550</b>
<b>B10HW</b>	60lit	20lit	10lit	3,3lit		989x570x840	8,4Kw/380Volt	<b>5.520</b>
<b>B20</b>	90lit		20lit		14min	1173x600x947	9,3Kw/380Volt	<b>5.770</b>
<b>B20HW</b>	90lit	20lit	20lit	4,6lit		1173x600x947	11,5Kw/380Volt	<b>6.660</b>
<b>B40</b>	145lit		40lit		17min	1305x652x1101	15Kw/380Volt	<b>8.340</b>

## Βραστήρες νερού - Φίλτρα μηχανών καφέ

Βραστήρας νερού BRAVILOR Ολλανδίας.

Τεχνικά χαρακτηριστικά: Ανοξείδωτος. Σύνδεση με την παροχή νερού. Μηχανοκίνητος ή αυτόματος (D) χειρισμός. Οθόνη LCD. Χαμηλή κατανάλωση ρεύματος. Εύκολη στον καθαρισμό. Λεκανάκι αποχέτευσης - αποστράγγισης. Με θερμοστάτη για την ρύθμιση της θερμοκρασίας. Προγράμματα ECO MODE, PRE ECO και SMART PRE ECO για την εξοικονόμηση ενέργειας της συσκευής. Ελάχιστη πίεση νερού 1bar. ECO MODE : Επιλέγοντας το συγκεκριμένο πρόγραμμα η μηχανή ρυθμίζεται και λειτουργεί στην μέγιστη ισχύ όταν την χρειάζεται. PRE ECO : Επιλέγοντας το συγκεκριμένο πρόγραμμα, η μηχανή δεν γεμίζει τον κάδο με νερό, οπότε δεν καταναλώνει ενέργεια. Μόνο όταν χρειαστεί ο χειριστής ζεστό νερό ξεκινά να γεμίζει τον κάδο. SMART PRE ECO : Ένα λογισμικό επεξεργάζεται την καθημερινή χρήση της μηχανής και ελέγχει ανάλογα την κατανάλωση ενέργειας της.



HWA.6



HWA.14D

Μοντέλο	Χειρισμός	Χωρ/τα	Παραγωγή / ώρα	Υψος βρύσης	Ισχύς	Διαστάσεις cm	Τιμή €
HWA.6	μηχανοκίνητος	5,6Lit	30Lit	17cm	2,83Kw	24x29,5x43,5	1.380
HWA.6.D	αυτόματος	5,6Lit	30Lit	14cm	2,83Kw	24x29,5x43,5	1.540
HWA.14	μηχανοκίνητος	13,1Lit	30Lit	17cm	2,83Kw	24x42x50	1.510
HWA.14 D	αυτόματος	13,1Lit	30Lit	14cm	2,83Kw	24x42x50	1.680
HWA. 21 (230V)	μηχανοκίνητος	30Lit	60Lit	20cm	2,83Kw	24x42x60	1.730
HWA. 21 (380V)	μηχανοκίνητος	30Lit	60Lit	20cm	5,6kW	24x42x60	2.100

Φίλτρα για μηχανές και βραστήρες καφέ φίλτρου BRAVILOR.

Μοντέλο	sku	Για την μηχανή	Διαστάσεις mm	Συσκευασία	Τιμή €
7.150.101.101	20152	NOVO / ISO / TH	Ø85/245	1000τμχ	27
7.150.102.301	20153	B5 (HW)-Aurora	Ø110/360	250τμχ	38
7.150.103.301	20154	B10 (HW)	Ø152/437	250τμχ	42
7.150.104.301	20155	B20 (HW)	Ø203/535	250τμχ	65
7.150.105.301	20156	B40	Ø280/635	250τμχ	122



Μοντέλο	sku	Για την μηχανή	Διαστάσεις mm	Συσκευασία	Τιμή €
7.150.503.301	20157	B5 (HW)	Ø172	250τμχ	17
7.150.507.301	20159	B10 (HW)	Ø244	250τμχ	19
7.150.505.301	20158	B20 (HW)	Ø330	250τμχ	29
7.150.508.301	201510	B40	Ø440	250τμχ	44



Εξαρτήματα καφέ BRAVILOR Ολλανδίας.



Μοντέλο	sku	Χωρ/τα	Διαστάσεις mm	Τιμή €	
8.010.010.31002	201526		22x35x73	220	Εστία ηλεκτρική διπλή
7.170.602.101		1,7Lit		26	Κανάτα γυάλινη
7.170.901.401	201512	1,7Lit		42	Κανάτα ανοξείδωτη
7.171.331.101	201518	2,2Lit	Ø17x38	123	Θερμός FURENTO
7.171.321.201	201515	1,5Lit	Ø15x20	48	Θερμός vacuum
7.171.335.101	201519	1Lit	Ø11x26	50	Θερμός Q line



Κανάτα θερμός διπλών τοιχωμάτων Bravilor Ολλανδίας  
Από ανοξείδωτο ασάλι, μονωμένο, με καπάκι με άνοιγμα διέλευσης. Τοποθετείται με καπάκι κάτω από την καφετιέρα διατηρώντας έτσι το άρωμα.



Μοντέλο	Χωρ/τα	Διαστάσεις mm	Τιμή €
7.171.323.208	1lit	145*175	45
7.171.321.202	1.5lit	145*215	57
7.171.322.205	2lit	145*250	60

Οι κανάτες της σειράς Qline είναι από ανοξείδωτο χάλυβα διπλού τοιχώματος και διατίθενται σε μοντέλα για 0,3 (S)/0,6 (M)/1 (L) λίτρο. Οι κανάτες έχουν αρθρωτά καπάκια και λαβές από ανοξείδωτο χάλυβα.



Μοντέλο	Χωρ/τα	Διαστάσεις mm	Τιμή €
7.171.333.101	0.3lit Qline S	105*137	43
7.171.334.101	0.6lit Qline M	105*187	45
7.171.335.101	1lit Qline L	105*254	52

## Ψύκτες νερού

Ψύκτης νερού ZERICA Ιταλίας.

Τεχνικά χαρακτηριστικά: Ανοξειδωτος κάδος.

Παραγωγή: 19Lit/ώρα (στους 20°C θερμοκρασία νερού)

Διαστάσεις: 38x19,5x34,5cm

Ισχύς: 1/12Hp/230Volt

Μοντέλο **REFRESH U80**

Sku 20814

Τιμή: **550€**

Παραγωγή: 32Lit/ώρα (στους 20°C θερμοκρασία νερού)

Διαστάσεις: 38x23,5x37,5cm

Ισχύς: 1/6Hp/230Volt

Sku 20813

Μοντέλο **REFRESH U260**

Τιμή: **690€**



Ψύκτης νερού επιδαπέδιος ZERICA Ιταλίας.

Τεχνικά χαρακτηριστικά:

Μεταλλικός, βαμμένος.

Παραγωγή: 250ποτήρια/ώρα

Ισχύς: 270Watt/230Volt

Ανοξειδωτος κάδος. FREON R134

Διαστάσεις: 31x31x98cm

Μοντέλο **PZC**

Sku 20812

Τιμή: **860€**



Dispenser κρύου νερού & ανθρακούχου νερού

ZERICA Ιταλίας. Τεχνικά χαρακτηριστικά: Αυτόματη διανομή του νερού.

Χωρητικότητα 2λίτρα κρύου νερού - 3λίτρα ανθρακούχου νερού. Κάδος

ανοξειδωτος για το ανθρακούχο νερό με δυνατότητα ρύθμισης του

διοξειδίου. Οθόνη LCD. Επεξεργαστής για τον έλεγχο της θερμοκρασίας

του νερού. Ηχητική ειδοποίηση όταν χρειάζεται αλλαγή το φίλτρο

Παραγωγή: 28λίτρα στους 18°C.

Ισχύς: 1/6HP/230Volt

Διαστάσεις: 24x47x38cm

Παροχή 1/4".

Μοντέλο **AQUATOP 270**

Sku 20811

Τιμή: **2.120€**





Μηχανή καφέ espresso.  
Κατασκευαστής LA SAN MARCO Ιταλίας.  
Με 1 group, Ηλεκτρονική. Multi boiler. 2 boiler. Χωρητικότητα έκαστου 0,45 λίτρα.  
Διαστάσεις: 380\*545\*470mm. Βάρος: 30 κιλά. Ισχύς αντλίας: 100Watt.  
Ισχύς: 2Kw/230Volt. Δεν συνδέεται με παροχή νερού.

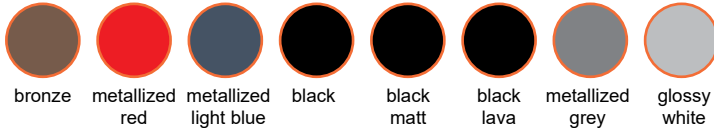

Μοντέλο	Group	Boiler	Διαστάσεις mm	Ισχύς	Αντλία	Τιμή €
<b>20/20 PLUG &amp; PLAY</b>	1	2 + 0,45Lit	380*545*470	2Kw/230Volt	2*50Watt	<b>2.800</b>
<b>20/20 PLUG &amp; PLAY με παροχή νερού</b>	1	2 + 0,45Lit	380*545*470	2Kw/230Volt	2,50Watt	<b>2.900</b>

*Προαιρετικά*

**Επιπλέον ατμός** **120**

**Χειροκίνητο σύστημα αφρόγαλου** **145**

Μηχανές καφέ espresso.  
Κατασκευαστής LA SAN MARCO Ιταλίας.  
Εργονομικό πληκτρολόγιο με φωτισμό. Νέο σύστημα για το ζεστό νερό που ρυθμίζεται σε 3 διαφορετικές ποσότητες. Χειροκίνητη. Από το πληκτρολόγιο ρυθμίζεται και το pre-infusion. Η στάθμη του νερού στο boiler ελέγχεται αυτόματα και ειδοποιεί, όταν η στάθμη του νερού δεν είναι επαρκής.

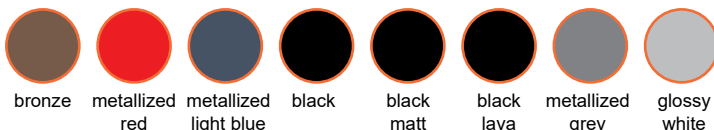

Μοντέλο	Group	Boiler	Διαστάσεις mm	Ισχύς	Ενσωματωμένη αντλία	Βάρος	Τιμή €
<b>20/20 CLASSIC</b>	1	5Lit	380*545*470	2Kw/230Volt	300Watt εξωτερική αντλία	33	<b>3.400</b>
<b>20/20 SPACE</b>	2	8Lit	570*545*470	3-3,5Kw/380Volt	275Watt	49	<b>4.230</b>
<b>20/20 CLASSIC</b>	2	12Lit	720*545*470	3,5-4,5Kw/380Volt	275Watt	55	<b>5.290</b>
<b>20/20 CLASSIC</b>	3	19Lit	960*545*470	5,5-7Kw/380Volt	275Watt	66	<b>6.500</b>
<b>20/20 CLASSIC</b>	4	25Lit	1200*545*470	7Kw/380Volt	275Watt	94	<b>8.200</b>

Στις τιμές δεν συμπεριλαμβάνεται ο Φ.Π.Α. - All prices are without V.A.T

## Μηχανές espresso

Μηχανές καφέ espresso.

Κατασκευαστής LA SAN MARCO Ιταλίας.

Ηλεκτρονικό πληκτρολόγιο με μοντέρνο σχεδιασμό με RGB φωτισμό LED.

Ηλεκτρονική ρύθμιση του νερού στο boiler.

Το κάθε πληκτρολόγιο συνδέεται με μια οθόνη γραφικών με επιπλέον εντολές και με πολλές πληροφορίες για τις λειτουργίες της μηχανής.

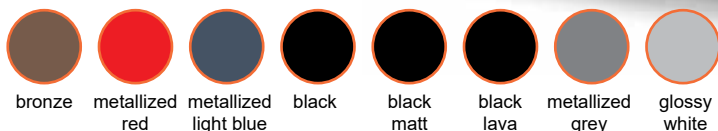

Μοντέλο	Group	Boiler	Διαστάσεις mm	Ισχύς	Ενσωματωμένη αντλία	Βάρος	Τιμή €
<b>20/20 SPACE TOP</b>	2	8Lit	570*545*470	3-3,5Kw/380Volt	275Watt	49	<b>4.800</b>
<b>20/20 TOP</b>	2	12Lit	720*545*470	3,5-4,5Kw/380Volt	275Watt	56	<b>5.900</b>
<b>20/20 TOP</b>	3	19Lit	960*545*470	5,5-7Kw/380Volt	275Watt	66	<b>7.400</b>
<b>20/20 TOP</b>	4	25Lit	1200*545*470	7-9Kw/380Volt	275Watt	94	<b>9.500</b>

Μηχανές καφέ LA SAN MARCO Ιταλίας.  
**Σειρά 100**

**S** → αυτόματη.

**E** → ηλεκτρονική



**100 PRACTICAL E1**



**100 PRACTICAL S1**



**100 S2**



**100 E2**

Αυτόματο γέμισμα με σύνδεση στο δίκτυο.  
 Δυνατότητα ρύθμισης της θερμοκρασίας σε κάθε group,  
 χωρίς να αλλάζει η θερμοκρασία του boiler.  
 Σύστημα pre-infusion.  
 6 Προγράμματα για τις δόσεις του καφέ.



**100 E3**

Διαθέσιμα χρώματα:

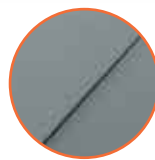
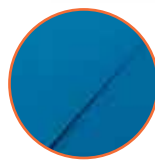

Μοντέλο	Τύπος	group	Διαστάσεις mm	Χωρ/τα boiler	Ισχύς αντλίας	Ισχύς	Βάρος Kg	Τιμή €
<b>100 PRACTICAL S1</b>	αυτόματη	1	410X570X515	3	275Watt	2Kw/230Volt	39	<b>2.990</b>
<b>100 PRACTICAL E1</b>	ηλεκτρονική	1	410X570X515	3	275Watt	2Kw/230Volt	39	<b>3.600</b>
<b>100 SPINT S2 10lit</b>	αυτόματη	2	650X570X515	10	275Watt	3Kw/230Volt	56	<b>4.015</b>
<b>100 SPRINT E2 10lit</b>	ηλεκτρονική	2	650X570X515	10	275Watt	3Kw/230Volt	56	<b>4.730</b>
<b>100 S2</b>	αυτόματη	2	735X570X515	12	300Watt	3,5Kw/230Volt	60	<b>4.190</b>
<b>100 E2</b>	ηλεκτρονική	2	735X570X515	12	300Watt	3,5Kw/230Volt	60	<b>5.590</b>
<b>100 S3</b>	αυτόματη	3	975X570X515	19	300Watt	5,5Kw	74	<b>5.220</b>
<b>100 E3</b>	ηλεκτρονική	3	975X570X515	19	300Watt	5,5Kw	74	<b>6.920</b>



Μηχανές καφέ LA SAN MARCO Ιταλίας.

### Σειρά 100 TOUCH

Αυτόματο γέμισμα με σύνδεση στο δίκτυο.

Δυνατότητα ρύθμισης της θερμοκρασίας σε κάθε group, χωρίς να αλλάζει η θερμοκρασία του boiler.

Σύστημα pre-infusion (βρέχει τον καφέ με ζεστό νερό πριν δεχτεί νερό με υψηλή πίεση).

6 Προγράμματα για τις δόσεις του καφέ. Διαθέτει πληκτρολόγιο αφής, δίνοντας τις κάτωθι πληροφορίες - λειτουργίες:

- Θερμοκρασία του νερού του boiler
- Ρύθμιση της θερμοκρασίας του νερού του boiler
- Χρονοδιακόπτης για κάθε καφέ
- Προγραμματισμός ποσότητας νερού σε ml για κάθε καφέ
- Σύνολο ποσοτήτων καφέ ανά κατηγορία
- Σύνολο ποσοτήτων καφέ ανά group
- Φωτεινή ένδειξη όταν παράγει καφέ



100 SPRINT TOUCH T2



100 PRACTICAL TOUCH T1



100 TOUCH 3

Διαθέσιμα χρώματα:

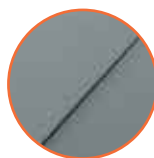
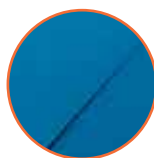

Μοντέλο	group	Διαστάσεις mm	Χωρ/τα boiler	Ισχύς αντλίας	Ισχύς	Βάρος Kg	Τιμή €
100 PRACTICAL TOUCH T1	1	410x570x515	3Lit	275Watt	2Kw/230Volt	39	4.225
100 SPRINT TOUCH T2 10lit	2	650x570x515	10Lit	275Watt	3Kw/230Volt	56	4.850
100 TOUCH 2	2	735x570x515	12Lit	300Watt	3,5Kw/380Volt	60	6.530
100 TOUCH 3	3	975x570x515	19Lit	300Watt	5,5Kw/380Volt	74	8.100
100 TOUCH 4	4	1215x570x515	25Lit	300Watt	7Kw/380Volt	94	10.130

Μηχανές καφέ LA SAN MARCO Ιταλίας.  
**Σειρά 105** ηλεκτρονική  
 Αυτόματο γέμισμα με σύνδεση στο δίκτυο.  
 Δυνατότητα ρύθμισης της θερμοκρασίας  
 σε κάθε group, χωρίς να αλλάζει η θερμοκρασία  
 του boiler.  
 Σύστημα pre-infusion.  
 6 Προγράμματα για τις δόσεις του καφέ.

**105 E2**

Διαθέσιμα χρώματα:

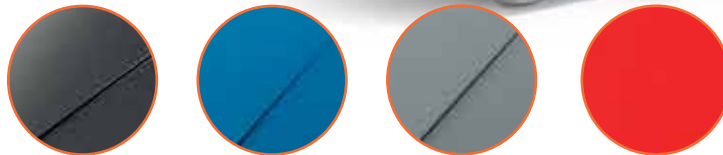

Μοντέλο	Τύπος	group	Διαστάσεις mm	Χωρ/τα boiler	Ισχύς αντλίας	Ισχύς	Βάρος Kg	Τιμή €
<b>105 E2</b>	ηλεκτρονική	2	735X570X515	12	300Watt	3,5Kw/380Volt	60	<b>5.860</b>
<b>105 E3</b>	ηλεκτρονική	3	975X570X515	19	300Watt	5,5Kw/380Volt	74	<b>7.210</b>

Μηχανές καφέ LA SAN MARCO Ιταλίας.  
**Σειρά 105 TOUCH**  
 Αυτόματο γέμισμα με σύνδεση στο δίκτυο.  
 Δυνατότητα ρύθμισης της θερμοκρασίας σε κάθε group,  
 χωρίς να αλλάζει η θερμοκρασία του boiler.  
 Σύστημα pre-infusion.  
 6 Προγράμματα για τις δόσεις του καφέ.  
 Διαθέτει πληκτρολόγιο αφής,  
 δίνοντας τις κάτωθι πληροφορίες - λειτουργίες:

- Θερμοκρασία του νερού του boiler
- Ρύθμιση της θερμοκρασίας του νερού του boiler
- Χρονοδιακόπτης για κάθε καφέ
- Προγραμματισμός ποσότητας νερού σε ml για κάθε καφέ
- Σύνολο ποσοτήτων καφέ ανά κατηγορία
- Σύνολο ποσοτήτων καφέ ανά group
- Φωτεινή ένδειξη όταν παράγει καφέ



Διαθέσιμα χρώματα:



Μοντέλο	group	Διαστάσεις (mm)	Χωρ/τα boiler	Ισχύς	Βάρος Kg	Τιμή €
<b>105 E2 TOUCH</b>	2	410x570x515	12Lit	3,5Kw/230Volt	60	<b>6.260</b>
<b>105 E3 TOUCH</b>	3	650x570x515	19Lit	5,5Kw/230Volt	74	<b>7.720</b>



## Μηχανές espresso

Μηχανές καφέ LA SAN MARCO Ιταλίας.

### Σειρά MULTIBOILER

Οι νέες μηχανές της LA SAN MARCO τεχνολογίας multiboiler, διατηρούν σταθερή την θερμοκρασία του κάθε boiler.

Ρυθμίζεται επίσης η επιθυμητή θερμοκρασία στα boiler. Η θερμοκρασία του boiler για τον ατμό και το ζεστό νερό, ρυθμίζεται αυτόματα και ηλεκτρονικά. Διατίθεται σε τρία διαφορετικά ύψη. Τα 2 group έχουν 3 boiler, ενώ τα 3 group έχουν 4 boiler.

Φωτισμός LED. Συμπεριλαμβάνονται 2 ατμοί και 1 νερό.

SM → ύψος 7cm

IM → ύψος 9cm

HM → ύψος 17cm



Μοντέλο	group	Διαστάσεις mm	Χωρ/τα boiler	Ισχύς	Βάρος Kg	Τιμή €
<b>M2 SM</b>	2	790x535x515	10lit	5,3Kw/380Volt	72	<b>7.695</b>
<b>M3 SM</b>	3	1030x535x515	12lit	7,25Kw/380Volt	88	<b>9.740</b>

*Η σειρά HM έχει επιβάρυνση +15%*

*Η σειρά IM έχει την ίδια τιμή*

Μύλοι καφέ LA SAN MARCO Ιταλίας αυτόματοι ή χειροκίνητοι.

Τεχνικά χαρακτηριστικά: **Αυτόματοι**. Στάνταρ χρώματα: μαύρο ή γκρι. Μεταλλικά χρώματα: ανθρακί, κόκκινο, μπλε. Δυνατότητα προγραμματισμού σε όλους τους αυτόματους της δόσης 30 ή 50 ή 80 ή 120 δευτερόλεπτα. Δυνατότητα των δόσεων σε 6 ή 12 ή 18 ή 24.

**SM92** → Διάμετρος μαχαιριών 64mm με 1350rpm.

**LK** → Διάμετρος μαχαιριών 84mm ίσια μαχαίρια, το ένα κωνικό.

**SM97** → Διάμετρος μαχαιριών 84mm με 880rpm.

**TK** → Κωνικά μαχαίρια.

**SM INSTANT** → Χωρίς αποθήκη αλεσμένου καφέ. Κόβουμε όταν το χρειαζόμαστε. ΦΡΕΣΚΟΣ ΚΑΦΕΣ ΠΑΝΤΑ!!



Διαθέσιμα χρώματα:

Μοντέλο	Τύπος	Διαστάσεις cm	Χωρ/τα κάδου καφέ	Χωρ/τα κάδου αλεσμένου καφέ	Παραγωγή Kg/ hour	Στροφές / ΛΕΠΤΟ	Ισχύς 230Volt	Βάρος Kg	Τιμή €
<b>SM 92A</b>	χρωματιστός	20x35,2x57	1,2Kg	250gr	8,5	1350	220Watt	13,8	<b>800</b>
<b>SM 92A</b>	μεταλ.χρώμα	20x35,2x57	1,2Kg	250gr	8,5	1350	220Watt	13,8	<b>840</b>
<b>SM 97A</b>	χρωματιστός	20x35,2x61	1,2Kg	250gr	13	880	245Watt	13,8	<b>995</b>
<b>SM 97A</b>	μεταλ.χρώμα	20x35,2x61	1,2Kg	250gr	13	880	245Watt	13,8	<b>1.050</b>
<b>SM LK</b>	χρωματιστός	20x35,2x61	1,2Kg	250gr	13	660	200Watt	18,6	<b>1.185</b>
<b>SM LK</b>	μεταλ.χρώμα	20x35,2x61	1,2Kg	250gr	13	660	200Watt	18,6	<b>1.250</b>
<b>SM 92 INSTANT</b>	χρωματιστός	20x35,2x57	1,25Kg	***		1350	350Watt	13,8	<b>1.015</b>
<b>SM 92 INSTANT</b>	μεταλ.χρώμα	20x35,2x57	1,25Kg	***		1350	350Watt	13,8	<b>1.090</b>
<b>SM 97 INSTANT</b>	χρωματιστός	20x35,2x61	1,25Kg	***		880	460Watt	13,8	<b>1.215</b>
<b>SM 97 INSTANT</b>	μεταλ.χρώμα	20x35,2x61	1,25Kg	***		880	460Watt	13,8	<b>1.290</b>
<b>SM TK</b>	χρωματιστός	20x35,2x61	1,2Kg	250gr	18	400	373Watt	17	<b>1.800</b>
<b>SM TK</b>	μεταλ.χρώμα	20x35,2x61	1,2Kg	250gr	18	400	373Watt	17	<b>1.900</b>

Νέα μοντέλα La San Marco  
**DUALE**



Μύλοι καφέ LA SAN MARCO Ιταλίας.

Τεχνικά χαρακτηριστικά: Το έξυπνο και καινοτόμο σύστημα από την La San Marco το οποίο ανιχνεύει ποια σίτα έχουμε επιλέξει στο group της μηχανής και ανάλογα εάν έχουμε μονή ή διπλή δόση, ετοιμάζει την σωστή ποσότητα καφέ χωρίς εμείς να πατήσουμε κάποιο κουμπί ή διακόπτη. Αυτό επιτυγχάνεται με τους ηλεκτρονικούς infrared σένσορες.

Χρόνοι άλεσης για 7,5gr καφέ:

SM91/92 Smart Instant	3,0 δευτερόλεπτα
SM96/97 Smart Instant	2,2 δευτερόλεπτα
SMFK/TK Smart Instant	1,5 δευτερόλεπτα

**ON DEMAND SYSTEM**



Μοντέλο	Διαστάσεις cm	Μαχαίρια	Παραγωγή Kg/hour	Στροφές / Λεπτό	Ισχύς 230Volt	Βάρος Kg	Τιμή €
<b>SM92 Smart Instant</b>	20*35,5*57	ίσια	8,5	1350	350Watt	13,8	<b>1.130</b>
<b>SM97 Smart Instant</b>	20*35,5*57	ίσια	13	1350	460Watt	13,8	<b>1.330</b>
<b>SMTK Smart Instant</b>	20*35,5*61	κωνικά	18	1350	650Watt	17	<b>2.170</b>

Επιβάρυνση για χρώμα μεταλλικό

Ανθρακί, γκρί, κόκκινο, μπλέ : **50€**

Μαύρο ματ μεταλλικό, λευκό ματ μεταλλικό & μπλε nationale μεταλλικό ματ : **80€**

Σοκολατιέρες BRAS Ιταλίας.

Διατίθεται σε μαύρη, λευκή, ασημί και χρυσή.



Μοντέλο	sku	Χωρ/τα	Διαστάσεις cm	Τάση	Βάρος Kg	Τιμή €
SIROCCO 3L black		3	24*29*41	230 Volt	5	570
SIROCCO 3L white	201316	3	24*29*41	230 Volt	5	570
SIROCCO 3L silver	201315	3	24*29*41	230 Volt	5	675
SIROCCO 3L gold	201314	3	24*29*41	230 Volt	5	657
SIROCCO 5L white	201317	5	24*32*49	230 Volt	6	690
SIROCCO 5L silver	201313	5	24*32*49	230 Volt	6	815
SIROCCO 5L gold	201312	5	24*32*49	230 Volt	6	815
SIROCCO 5L black		5	24*32*49	230 Volt	6	690

Μηχανή ζεστών ροφημάτων BRAS Ιταλίας.

Με χειροκίνητο θερμοστάτη. Φέρει δοχείο από μη τοξικό πλαστικό υψηλής αντοχής. [Με ειδική μύτη για γέμισμα croissant.](#)

Χωρητικότητα : 2,8λίτρα

Διαστάσεις: 18x47x50cm

Βάρος: 20Kg

Ισχύς : 400Watt/230Volt.

Μοντέλο **B3 HOT**

Τιμή: **750 €**





## Εστίες επαγωγικές

Επαγωγικές εστίες από την Polyscience.

Τεχνικά χαρακτηριστικά: Επιτραπέζια. Με θύρα USB. Διπλός ανεμιστήρας για το κρύωμα της επαγωγικής. Οθόνη LCD Tritan. Με χρονοδιακόπτη 72 ωρών και επιλογές : reheat, continue, keep warm και stop cooking. Θερμοκρασία: 30-250 °C. Συνοδεύεται από ειδικό σένσορα για την πιο αξιόπιστη και ακριβή επιλογή της θερμοκρασίας από 0 - 300 °C. Απόκλιση ± 1 °C. Ισχύς: 100-1800Watt.

Διαστάσεις: 350x470x110mm.

Μοντέλο **The Control Freak**

Βάρος: 9,5Kg

Sku 401612

Τιμή: **2.180€**



Στρογγυλή εστία με αισθητήριο για το τηγάνι στο κέντρο της εστίας. Διάμετρος τηγανιού 230,260 & 280 mm.



Τετράγωνη εστία με αισθητήριο για το τηγάνι στο κέντρο της εστίας. Διαστάσεις ψηστικής επιφάνειας: 270x270 mm.



Τετράγωνη εστία με διπλό πηνίο με αισθητήριο για το τηγάνι στο κέντρο της εστίας. Διαστάσεις ψηστικής επιφάνειας 280x280, 300x280 & 300x300 mm.



Τετράγωνη εστία με τέσσερα πηνία, με αισθητήριο για το τηγάνι στο κέντρο της εστίας. Διαστάσεις ψηστικής επιφάνειας 320x320 mm.



Τετράγωνη εστία με τέσσερα πηνία, με αισθητήριο για το τηγάνι στο κέντρο της εστίας. Διαστάσεις ψηστικής επιφάνειας 370x370 mm.



Τετράγωνη εστία με οκτώ πηνία με αισθητήριο για το τηγάνι στο κέντρο της εστίας. Διαστάσεις ψηστικής επιφάνειας 320x640 mm.



Μοναδικό σχέδιο επαγωγικής εστίας με αισθητήριο για το τηγάνι στο κέντρο της εστίας. Διαστάσεις ψηστικής επιφάνειας 170x240 mm.



Παραλληλόγραμμο σχήμα, εστία με δύο πηνία με αισθητήριο για το τηγάνι στο κέντρο της εστίας. Διαστάσεις ψηστικής επιφάνειας 250x460 mm.

Επαγωγική εστία BERNER Γερμανίας.

Τεχνικά χαρακτηριστικά: Με κεραμική επιφάνεια διαστάσεων 290x29x4 mm. Διαθέτει μηχανική ρύθμιση αλλά έχει ηλεκτρονική ένδειξη. Διάμετρος τηγανιού 220 mm. Διαστάσεις 340x420x100 mm.



Μοντέλο	sku	Ισχύς	Τιμή €
<b>BM2.5</b>	401126	2,5 kw/230volt	<b>1.795</b>
<b>BM3.5</b>	401128	3,5Kw/230Volt	<b>2.010</b>
<b>BM5.0</b>	401130	5,0Kw/400Volt	<b>2.890</b>
<b>WA2</b>	401141	εξάρτημα για wok	<b>345</b>



Επαγωγική εστία Berner Γερμανίας.

Τεχνικά χαρακτηριστικά: Με κεραμική επιφάνεια διαστάσεων 290x475x4mm. Διάμετρος τηγανιού 2\*Ø210 mm. Με μηχανική ρύθμιση και ηλεκτρονική ένδειξη. Ισχύς 3,5 kw/230 Volt. Διαστάσεις 330x555x110 mm.

Μοντέλο **BM2K3.5**

Τιμή: **2.580€**

Τύπος εστίας **power star**



Επαγωγική εστία Berner Γερμανίας.

Τεχνικά χαρακτηριστικά: Με κεραμική επιφάνεια διαστάσεων 540x290x4 mm. Διάμετρος 2 τηγανιών Ø210mm. Με μηχανική ρύθμιση και ηλεκτρονική ένδειξη. Ισχύς 6kw/400Volt. Διαστάσεις 600x380x110 mm.

Μοντέλο **BM2Q6**

Τιμή: **3.360€**

Τύπος εστίας **punkt star**



Επαγωγική εστία WOK.

Τεχνικά χαρακτηριστικά: Διάμετρος τηγανιού Ø300 mm. Με μηχανική ρύθμιση και ηλεκτρονική ένδειξη. Ισχύς 3,5Kw/230Volt. Διαστάσεις 330x380x175 mm.

Μοντέλο **BWM3.5**

Τιμή: **2.640€**



Επαγωγική εστία Berner Γερμανίας.

Τεχνικά χαρακτηριστικά: Με κεραμική επιφάνεια διαστάσεων 350x350x6mm. Με μηχανική ρύθμιση αλλά ηλεκτρονική ένδειξη. Διαθέτει τετράγωνη εστία διαστάσεων 270x270mm. Διαστάσεις 400x455x120 mm.

Προαιρετικά holding function με επιπλέον επιβάρυνση 155 €.

Τύπος εστίας **punkt star**



Μοντέλο	sku	Ισχύς	Τιμή €
<b>BI1K3.5</b>	401115	3,5kw/230V	<b>3.420</b>
<b>BI1K5</b>	401116	5Kw/400V	<b>4.040</b>
<b>BI1K7</b>	401117	7Kw/400V	<b>4.450</b>
<b>WA1</b>	401140	εξάρτημα για wok	<b>430</b>

Προαιρετικά holding function με επιπλέον επιβάρυνση **200€**

## Εστίες επαγωγικές

Επαγωγική εστία Berner Γερμανίας.

Τεχνικά χαρακτηριστικά: Με κεραμική επιφάνεια διαστάσεων 388x388x6mm. Με μηχανική ρύθμιση αλλά ηλεκτρονική ένδειξη. Διαθέτει τετράγωνη εστία διαστάσεων 300x300mm. Διαστάσεις 400x155x180 mm  
Προαιρετικά holding function με επιπλέον επιβάρυνση 155 €.

Τύπος εστίας **flachen star**

Μοντέλο	sku	Ισχύς	Τιμή €
<b>BI1FF5</b>	401113	5kw/400V	<b>5.230</b>
<b>BI1FF7</b>	401114	7Kw/400V	<b>5.600</b>

Προαιρετικά holding function με επιπλέον επιβάρυνση **200€**



Επαγωγική εστία Berner Γερμανίας.

Τεχνικά χαρακτηριστικά: Τεσσάρων εστιών Ø21cm. Με μηχανική ρύθμιση και ηλεκτρονική ένδειξη. Ισχύς 7Kw/380Volt. Διαστάσεις 600x585x110 mm.

Μοντέλο **BM4K7**

Sku 401129

Τιμή: **6.850€**

Τύπος εστίας **punkt star**



Επαγωγική εστία Berner Γερμανίας.

Τεχνικά χαρακτηριστικά: Με κεραμική επιφάνεια διαστάσεων 350x655x6mm. Διαθέτει δύο εστίες διαμετρου Ø26cm. Με μηχανική ρύθμιση αλλά ηλεκτρονική ένδειξη. Ισχύς 10kw /480 volt. Διαστάσεις: 400x765x120 mm

Τύπος εστίας **punkt star**

Μοντέλο	sku	Ισχύς	Τιμή €
<b>BI2KT10</b>	401119	10kw/400V	<b>7.780</b>

Προαιρετικά holding function με επιπλέον επιβάρυνση **200€**



Επαγωγική εστία εντοιχιζόμενη, BERNER Γερμανίας.

Τεχνικά χαρακτηριστικά: Διάμετρος τηγανιού Ø 230 mm.  
Διαστάσεις κεραμικής επιφάνειας 290x290x4mm. Ισχύς 3,5 Kw/230Volt. Διαστάσεις 340x340 mm.

Μοντέλο **BI1EGM3.5**

Skü 40118

Τιμή: **2.800€**

Τύπος εστίας **punkt star**

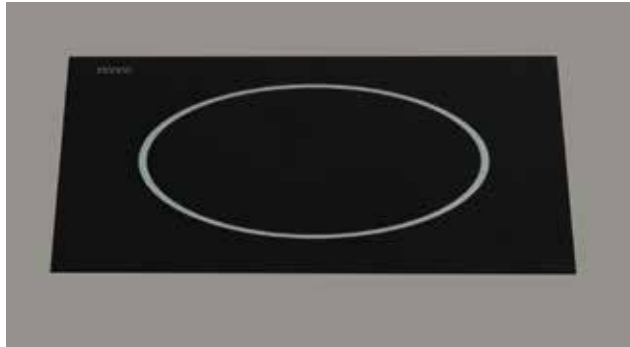

Επαγωγική εστία εντοιχιζόμενη BERNER Γερμανίας.

Τεχνικά χαρακτηριστικά: Διάμετρος τηγανιού Ø 270 mm.  
Διαστάσεις κεραμικής επιφάνειας 350x350x6mm. Ισχύς 3Kw/230Volt. Διαστάσεις 400x400 mm.

Μοντέλο **BI1EG3.5**

Skü 40117

Τιμή: **3.580€**

Τύπος εστίας **punkt star**



Επαγωγική εστία εντοιχιζόμενη BERNER Γερμανίας.

Τεχνικά χαρακτηριστικά: Διάμετρος τηγανιού 320x3230 mm. Διαστάσεις κεραμικής επιφάνειας 388x388x6mm. Ισχύς 5Kw/400Volt. Διαστάσεις 440x440 mm.

Μοντέλο **BI1EGSP5**

Skü 401111

Τιμή: **5.550€**

Τύπος εστίας **sauteusen star**

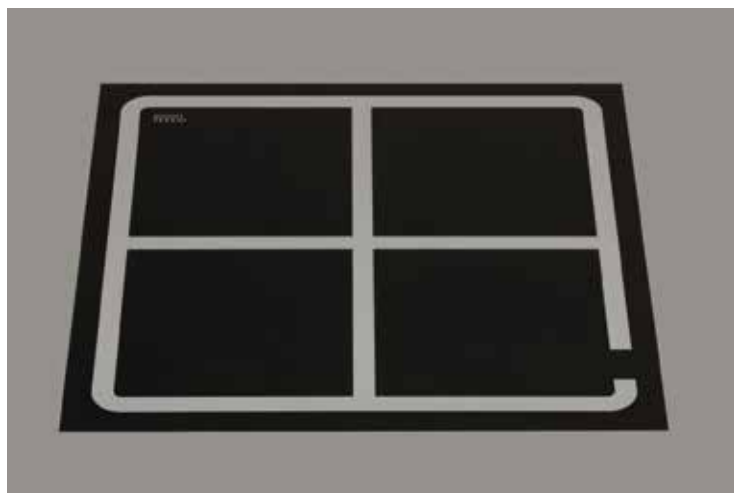

Επαγωγική εστία εντοιχισόμενη BERNER Γερμανίας. Τεχνικά χαρακτηριστικά: Διαστάσεις κεραμικής επιφάνειας 788x230x6mm. Διαστάσεις ψηφιακής επιφάνειας 680x150 mm. Ισχύς 8Kw/380Volt. Διαστάσεις 840x280 mm.

Μοντέλο **B11EGSPQ2**

Sku 401112

Τιμή: **7.190€**

Τύπος εστίας **sauteusen star**



Επαγωγική εστία εντοιχισόμενη BERNER Γερμανίας. Τεχνικά χαρακτηριστικά: Διαστάσεις κεραμικής επιφάνειας Ø410x6mm. Διάμετρος τηγανιού Ø 460mm. Ισχύς 5Kw/400Volt. Διαστάσεις Ø460 mm.

Μοντέλο **B11EGR5**

Sku 40119

Τιμή: **4.625€**

Τύπος εστίας **punkt star**



Επαγωγική εστία εντοιχισόμενη BERNER Γερμανίας. Τεχνικά χαρακτηριστικά: Διαστάσεις κεραμικής επιφάνειας 350x650x6mm. Διάμετρος τηγανιού 2x 280x280mm. Ισχύς 7Kw/400Volt. Διαστάσεις 400x700 mm.

Μοντέλο **B12EG7**

Sku 401118

Τιμή: **6.070€**

Τύπος εστίας **punkt star**



Επαγωγική εστία WOK εντοιχισόμενη BERNER Γερμανίας. Τεχνικά χαρακτηριστικά: Διάμετρος τηγανιού Ø300mm. Ισχύς 3,5Kw/230Volt. Διαστάσεις 400x400 mm.

Μοντέλο **BWEB3.5**

Sku 401134

Τιμή: **3.800€**



Εστία υγραερίου KARAMCO Πορτογαλίας.

Τεχνικά χαρακτηριστικά: Επιτραπέζια. Ανοξείδωτη, με θερμοστάτη ασφαλείας.



Μοντέλο	sku	Εστίες	Διαστάσεις mm	Ισχύς Kw	Τιμή €
TIGPLNX07	40081	1	400x400x200	5,2 Gas	365
TIGPLNX12	40083	2	800x400x200	10,4 Gas	615
TIGPLNX11	40082	3	1200x400x200	15,6 Gas	1.055
TIGPLNX13	40084	4	800x600x200	20,8 Gas	1.220

Εστία υγραερίου για wok. Κατασκευαστής KARAMCO Τουρκίας. Τεχνικά χαρακτηριστικά: Ιδανική για κινέζικη κουζίνα. Ανοξείδωτη επιτραπέζια. Με συρτάρι για την περισυλλογή του λίπους. Αφαιρούμενο δαχτυλίδι τοποθέτησης wok. Με θερμοστάτη ασφαλείας και θερμοκόπια. Πιεζοηλεκτρικό σύστημα ανάφλεξης για κάθε καυστήρα. Εύκολη στον καθαρισμό. Πίεση αερίου 20mbar. Χωρίς σπινθηριστή.

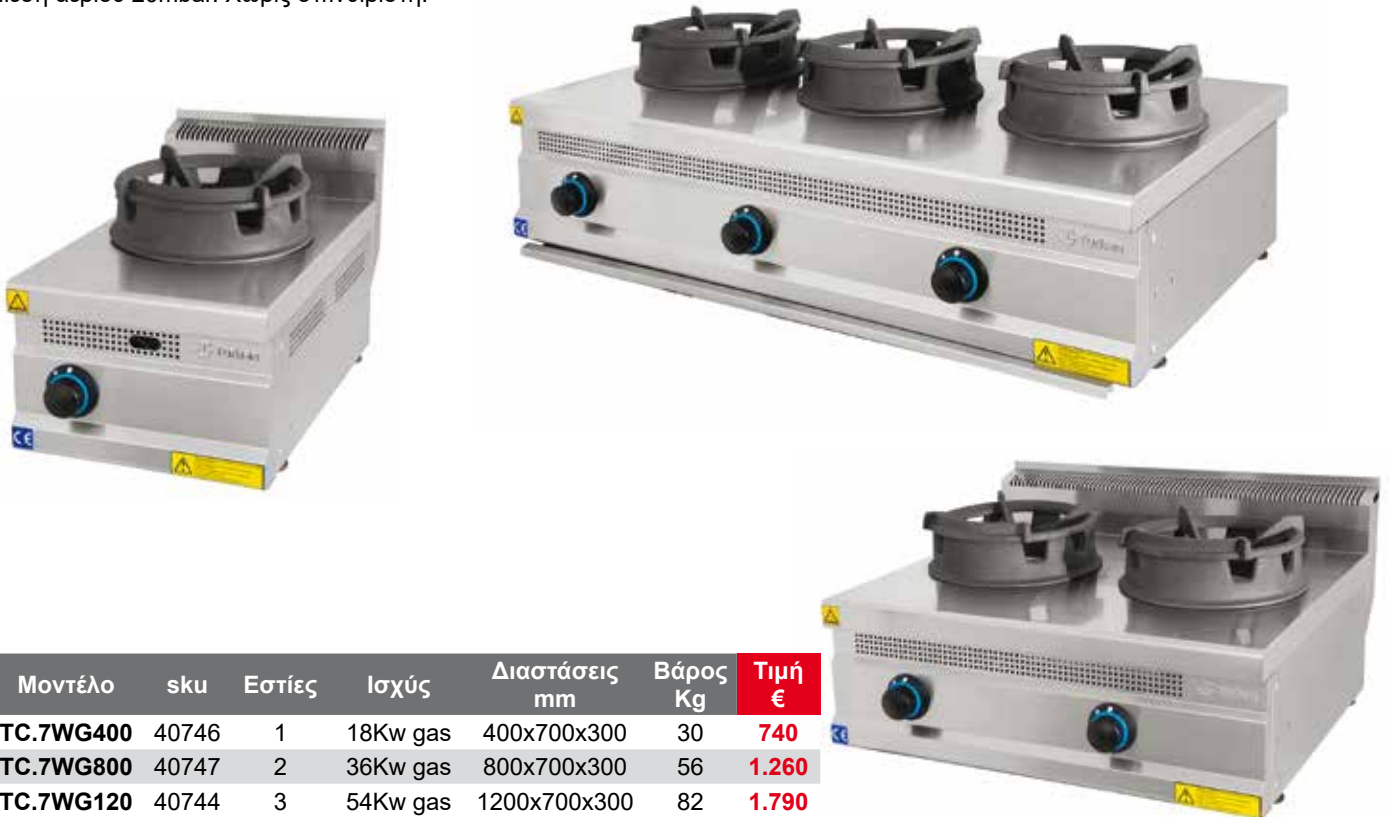

Μοντέλο	sku	Εστίες	Ισχύς	Διαστάσεις mm	Βάρος Kg	Τιμή €
TC.7WG400	40746	1	18Kw gas	400x700x300	30	740
TC.7WG800	40747	2	36Kw gas	800x700x300	56	1.260
TC.7WG120	40744	3	54Kw gas	1200x700x300	82	1.790



## Εστίες wok - Πλατώ ηλεκτρικά

Εστία υγραερίου για wok επιδαπέδια, με σύστημα νερού.  
Κατασκευαστής KARAMCO Τουρκίας. Πίεση αερίου 20mbar.  
Όλη ανοξείδωτη. Με θερμοστάτη και πιλότο. Διαθέτει 3 εστίες.  
Εύκολο στο καθάρισμα. Βάρος 150κιλά. Ισχύς 54kw.  
Διαστάσεις 1900x800x850mm.

Μοντέλο **TC.7WG190**

SKU 40745

Τιμή : **5.200€**



Πλατώ ηλεκτρικό XDOME Πορτογαλίας.  
Αντικολλητική πλάκα 1 ή 2 ή 3 θερμοστάτες.



Μοντέλο	sku	Πάχος πλάκας	Διαστάσεις mm	Ισχύς	Διαστάσεις ψηστ. επιφάνειας	Βάρος	Τιμή €
<b>XPE256RC</b>	10787	6mm	25x46x24,5	1500Watt/230Volt	23,7x37cm	10,4	<b>240</b>
<b>XDPE410RC</b>	10781	10mm	40x46x28,5	3000Watt/230Volt	39x40cm	19,5	<b>360</b>
<b>XDPE610RC</b>	10782	10mm	60x46x28,5	4500Watt/230Volt	59x40cm	25	<b>515</b>
<b>XDPE810RC</b>	10783	10mm	80x46x28,5	6000Watt/380Volt	79x40cm	30	<b>640</b>

Ανοξείδωτο πλατώ ρεύματος.  
Κατασκευαστής ΚΡΑΜΠΟΥΖ Γαλλίας.  
Ανοξείδωτη ψηστική πλάκα με 2 θερμοστάτες 50-300°C.  
Ισχύς: 16 A/230Volt.



Μοντέλο	sku	Διαστάσεις mm	Ισχύς	Διαστάσεις ψηστ. επιφάνειας	Βάρος	Τιμή €
<b>GECII2</b>	404746	700X376x230	3,6Kw	640x340	17Kg	<b>746</b>

Πλατώ ηλεκτρικό ΚΡΑΜΠΟΥΖ Γαλλίας.

Τεχνικά χαρακτηριστικά: Ζεσταίνεται πολύ γρήγορα. Δύο σωληνοειδής αντιστάσεις που καλύπτουν όλη την επιφάνεια της ψηστικής επιφάνειας. Θερμοστάτης 50-300 °C. Πανωσήκωμα: 8cm. Όλο ανοξείδωτο, επιτραπέζιο. Μεγάλο συρτάρι για το λάδι και τα υπολείμματα. Φωτειζόμενος διακόπτης ON/OFF. Ενδεικτική λυχνία θέρμανσης. Ρυθμιζόμενα πόδια. Ισχύς: 3,6Kw/230Volt. Διαστάσεις ψηστικής επιφάνειας: 34x64cm. Διαστάσεις: 40x69x26,6cm



Μοντέλο	sku	Τύπος	Βάρος	€
<b>GECIK2</b>	404747	λείο	19Kg	<b>830</b>
<b>GECIL2</b>	404748	ραβδωτό	25Kg	<b>980</b>

## Τερραρυακι - Πλατώ ηλεκτρικά

Πλατώ ηλεκτρικό επιτραπέζιο Τερραρυακι, BERNER Γερμανίας.

Τεχνικά χαρακτηριστικά: Ανοξείδωτο AISI 304. Ψηστικά πλάκα χρωμίο πάχους 15mm. Με λιποσυλλέκτη και μηχανική ρύθμιση της θερμοκρασίας. Ομοιόμορφο ψήσιμο σε όλη την επιφάνεια. Θερμοκρασία 60°C - 250°C.



Μοντέλο	sku	Ζώνες	Διαστάσεις cm	Ψηστική Επιφάνεια cm	Ισχύς 380Volt	Τιμή €
<b>BGAX60C</b>	40113	2	60x60x20	52x52	7,5kw	<b>5.600</b>
<b>BGAX120C</b>	40111	3	120x60x20	112x52	16,5kw	<b>9.100</b>
<b>BGAX140C</b>	40112	3	140x60x20	132x52	19,5kw	<b>10.100</b>
<b>BSS60C</b>	401133	Πανωσήκωμα για το μοντέλο BGAX60C				<b>460</b>
<b>BSS120C</b>	401131	Πανωσήκωμα για το μοντέλο BGAX120C				<b>680</b>
<b>BSS140C</b>	401132	Πανωσήκωμα για το μοντέλο BGAX140C				<b>800</b>

Επαγωγικά πλατώ BERNER Γερμανίας.

Τεχνικά χαρακτηριστικά: Ανοξείδωτη AISI 304 πάχους 12 mm.

Έχει μηχανική ρύθμιση αλλά με ηλεκτρονική ένδειξη. Διαστάσεις ψηστικής επιφάνειας 520x325 mm. Θερμοκρασία 60 °C - 250 °C. Διαθέτει λιποσυλλέκτη. Διαστάσεις 600x455x180mm.



Μοντέλο	Ισχύς	Τιμή €
<b>BGHI40S</b>	5 kw/380volt	<b>6.690</b>
<b>BGHI60</b>	10kw/380volt	<b>10.600</b>

Ανοξείδωτο πλατώ υγραερίου.  
Κατασκευαστής ΚΡΑΜΠΟΥΖ Γαλλίας.  
Μαντεμένα ψηστική πλάκα με 1 ή 2 καυστήρες.  
Θερμοκόπια και σπινθιριστής.



Μοντέλο	sku	Διαστάσεις mm	Ισχύς υγραερίου	Διαστάσεις ψηστ. επιφάνειας	Βάρος	Τιμή €
<b>GGCIC3</b>	404754	554X470X231	3Kw	482x409	20Kg	<b>610</b>
<b>GGCIC4</b>	404755	804X470X231	6Kw	732x409	26Kg	<b>752</b>

Πλατώ υγραερίου επιτραπέζιο XDOME.

Ανοξείδωτο. Λείο, πάχος αντικολλητικής πλάκας 6mm. Διαθέτει καυστήρες με ξεχωριστό θερμοστάτη και σπινθιριστή ο καθένας και λιποσυλλέκτη.



Μοντέλο	sku	Καυστήρες	Διαστάσεις mm	Ψηστική επιφάνεια mm	Ισχύς Kw	Kg	€
<b>XDPG406RC</b>	10784	1	400x450x270	380x370	3,4	14,4	<b>340</b>
<b>XDPG606RC</b>	10785	2	600x450x270	580x370	5,5	20,1	<b>420</b>
<b>XDPG806RC</b>	10786	3	800x450x270	780x370	8,25	25,8	<b>540</b>

## Πλατώ υγραερίου - Terranyaki

Πλατώ υγραερίου KRAMPOUZ Γαλλίας.

Τεχνικά χαρακτηριστικά: Λείο, όλο ανοξείδωτο. Ομοιόμορφο ψήσιμο σε όλη την ψηστική επιφάνεια. Με αυτόματη επαναφορά της θερμοκρασίας όταν αυτή δεν είναι στην επιθυμητή. Διαστάσεις ψηστικής επιφάνειας: 64x34εκ.

Διαστάσεις: 70x38x19,5cm

Βάρος: 19Kg.

Skυ 404753

Μοντέλο **GGC102**

Τιμή: **804€**



Πλατώ υγραερίου KRAMPOUZ Γαλλίας.

Τεχνικά χαρακτηριστικά: Όλο ανοξείδωτο. Ζεσταίνεται άμεσα!! Αυτόματη ρύθμιση της θερμοκρασίας μέχρι τους 300°C. Μεγάλο συρτάρι για το λάδι και τα υπολείμματα. Με θερμοστάτη ασφαλείας και σπινθριστή. Στο πίσω μέρος φέρει πανωσήκωμα 8εκ. Διαστάσεις ψηστικής επιφάνειας : 34x64cm.

Βάρος: 20Kg.

Διαστάσεις: 40x69x26,6cm. Ισχύς: 4,5Kw.

Μοντέλο **GGCIR2AA**

Skυ 404756

Τιμή : **882€**



Επιτραπέζιο ή επιδαπέδιο ΤΕΡΡΑΝΥΑΚΙ

υγραερίου, με 3 ξεχωριστές ζώνες ψησίματος KARAMCO Τουρκίας. Πίεση αερίου 20 bar. Πλάκα χρωμίου. Με θερμοστάτη ασφαλείας, πιλότο και σπινθριστή. Παρέχει ομοιόμορφη θερμοκρασία σε όλη την ψηστική επιφάνεια. Με συρτάρι για την περισυλλογή του λίπους.

Βάρος 120κιλά.

Ισχύς 21kw.

Διαστάσεις 1400x700x300(850)mm.

Μοντέλο **TC.7TIF140**

Skυ 40743

Τιμή: **5.150€**





Grill νερού ηλεκτρικό KRAMPOUZ Γαλλίας.

Τεχνικά χαρακτηριστικά: με συρτάρι νερού και θερμοστάτη.  
Ρύθμιση θερμοκρασίας μέχρι 300°C.



Μοντέλο	sku	Διαστάσεις cm	Ψηστική επιφάνεια	Θερμοστάτες	Ισχύς 230Volt	Βάρος	Τιμή €
<b>Mythic barbecue GECIM1</b>	404749	46x36x21	40x25cm	1	1,7Kw	8Kg	<b>325</b>
<b>Mythic XL barbecue GECIM2</b>	404750	59x49x21	50x40cm	2	3,4Kw	16,5Kg	<b>560</b>

Grill νερού και πλατώ ηλεκτρικό KRAMPOUZ Γαλλίας.

Τεχνικά χαρακτηριστικά: με συρτάρι νερού και 2 θερμοστάτες,  
έναν για κάθε ζώνη. Ρύθμιση θερμοκρασίας μέχρι 300°C.

Διαστάσεις ψηστικής επιφάνειας: 50x40cm. Ισχύς:  
3,5Kw/230Volt. Βάρος: 24,5Kg. Επιφάνεια ψησίματος grill:  
40x24,5cm. Επιφάνεια ψησίματος πλατώ: 43x37cm.

Διαστάσεις: 70x50x25cm.

Μοντέλο **GECIO20A**

Τιμή : **915€**



## Grill νερού ηλεκτρικά

Grill ηλεκτρικό OKPIRO Σερβίας.

Τεχνικά χαρακτηριστικά: Εκλεπτυσμένη, κομψή και λειτουργική κατασκευή. Εύκολο στην εγκατάσταση και λειτουργία. Εξ'ολοκλήρου ανοξείδωτο AISI 304. Πρωτοποριακός σχεδιασμός για μοναδικές λύσεις. Οι αντιστάσεις είναι ενσωματωμένες σε σωλήνες ανοξείδωτου χάλυβα. Κάθε σωλήνας περιέχει μια ανεξάρτητη αντίσταση στο εσωτερικό του. Ανάλογα με το μοντέλο, περιέχονται 18, 36 ή 54 ανεξάρτητα θερμαντικά στοιχεία, 18 σε κάθε ζώνη θέρμανσης. Από την στιγμή που η επιφάνεια ψησίματος δεν είναι ένα επίπεδο, μπορείτε να ψήσετε κρέας, ψάρι, λαχανικά και όλα τα ανεπιθύμητα λίπη να πέσουν στο λιποσυλέκτη που βρήσκειται στο κάτω μέρος του μηχανήματος. Χάρη στα θερμαντικά μεμονωμένα στοιχεία, όλη η επιφάνεια έχει την ίδια θερμοκρασία οπότε και το ίδιο ψηστικό αποτέλεσμα. Φέρει θερμοστάτη για τον έλεγχο και την σταθερότητα της επιφάνειας ψησίματος. Το φαγητό μαγειρεύεται με την μικρότερη απώλεια ενέργειας και αυτό γιατί οι αντιστάσεις είναι ακριβώς από κάτω από το φαγητό. Ο καθαρισμός της επιφάνειας γίνεται πολύ εύκολος χάρη στα εξαρτήματα που συνοδεύουν το μηχανήμα. θερμοκρασία: 50-320°C. Φθάνει στην θερμοκρασία εργασίας σε 5λεπτά.



Μοντέλο	sku	Ψηστική επιφάνεια	Παραγωγή κρέατος/ώρα	Διαστάσεις cm	Ισχύς	Τιμή €
<b>EG6C400</b>	41183	37x37	6Kg	40x60x15	3,6Kw	<b>790</b>
<b>EG7C400</b>	41186	37x47	7,5Kg	40x70x15	4,5Kw	<b>920</b>
<b>EG6C800</b>	41184	77x37	12Kg	80x60x15	7,2Kw	<b>1.290</b>
<b>EG7C800</b>	41187	77x47	15Kg	80x70x15	9Kw	<b>1.470</b>
<b>EG6C1200</b>	41182	113x37	18Kg	117x60x15	10,8Kw	<b>2.050</b>
<b>EG7C1200</b>	41185	113x47	22,5Kg	117x70x15	13,5Kw	<b>2.350</b>
<b>ECOGRILL 8C400S</b>	41181	57x21	5Kg	75x28x13	3Kw	<b>690</b>

Φριτέζα διπλή ηλεκτρική, ανοξείδωτη επιτραπέζια.  
Με διακόπτη ON/OFF.



XDF4LS



XDF7LS



XDF10LM / XDF10LT

Μοντέλο	sku	Κατ/σσης	Θερμ/της	Χωρ/τα	Ισχύς	Διαστάσεις mm	Kg	Τιμή €
XDF4LS	407811	XDOME	190°C	4lit	3Kw/230Volt	205*410*315	4	152
XDF7LC	407816	XDOME	190°C	7lit	3,5Kw/230Volt	282*425*330	6,5	230
XDF7LSM	407814	XDOME	190°C	7lit	4,5Kw/230Volt	290*410*315	7	270
XDF7LST	407815	XDOME	190°C	7lit	4,5Kw/380Volt	290*410*315	7	270
XDF10LM	40785	XDOME	190°C	10lit	4,5Kw/230Volt	290*410*315	8	320
XDF10LT	40786	XDOME	190°C	10lit	7,5Kw/380Volt	290*410*315	9	340
XDF10LS		XDOME	190°C	10lit	8,5Kw/380Volt	290*410*315	9	380

Φριτέζα διπλή ηλεκτρική ανοξείδωτη επιτραπέζια.



XDF44LS



XDF47L

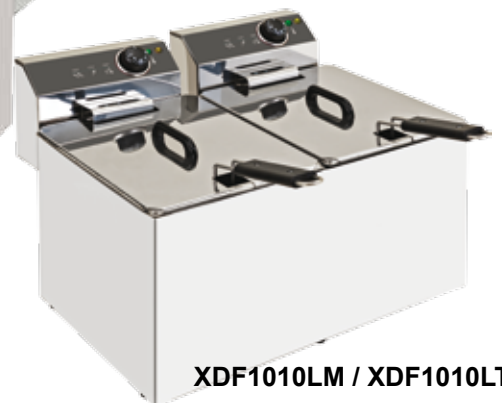

XDF1010LM / XDF1010LT

Μοντέλο	sku	Κατ/σσης	Θερμ/της	Χωρ/τα	Ισχύς	Διαστάσεις mm	Kg	Τιμή €
XDF44LS	40789	XDOME	190°C	4+4lit	6Kw/230Volt	380x410x315	7	295
XDF47L	407810	XDOME	190°C	4+7lit	5,4Kw/230Volt	560x410x315	11	335
XDF77L	407812	XDOME	190°C	7+7lit	7Kw/230Volt	560x410x370	11	410
XDFL77LC	407817	XDOME	190°C	7+7lit	7Kw/230Volt	552x425x330	11,5	430
XDF77LSM	407813	XDOME	190°C	7+7lit	9Kw/380Volt	560x410x370	13	505
XDF1010LM	40783	XDOME	190°C	10+10lit	9Kw/230Volt	653x445x315	15	600
XDF1010T	40784	XDOME	190°C	10+10lit	15Kw/380Volt	653x445x315	17	635
XDF1010S		XDOME	190°C	10+10lit	17Kw/380Volt	653x445x315	17	680

## Φριτέζες λουκουμάδων - Φριτέζες υγραερίου

Φριτέζα υγραερίου KARAMCO.

Επιτραπέζια ανοξείδωτη.

Θερμοστάτης ασφαλείας 100-180°C. Σπινθηριστής και πιλότος. Πίεση 20mbar.



Μοντέλο	sku	Χωρ/τα	Διαστάσεις cm	Ισχύς Gas	Kg	Τιμή €
<b>TC.6FG400</b>	40741	8Lit	400x630x300	7Kw	21	<b>1.290</b>
<b>TC.6FG600</b>	40742	8+8Lit	600x630x300	14Kw	34	<b>1.860</b>

Φριτέζα ηλεκτρική XDOME Πορτογαλίας.

Τεχνικά χαρακτηριστικά: Ανοξείδωτη μονή επιτραπέζια.

Ειδική για λουκουμάδες και donuts.

Θερμοστάτης 190°C. Χωρητικότητα: 16Lit. Βάρος : 12Kg

Ισχύς : 9Kw/380Volt. Διαστάσεις: 530x460x370mm

Μοντέλο **XDF16L**

Sku 40787

Τιμή: **730€**



Φριτέζα ηλεκτρική XDOME Πορτογαλίας.

Τεχνικά χαρακτηριστικά: Ανοξείδωτη μονή επιτραπέζια.

Ειδική για λουκουμάδες και donuts. Θερμοστάτης 190°C.

Χωρητικότητα: 30Lit. Βάρος : 20Kg. Ισχύς : 15Kw/380Volt.

Διαστάσεις: 650x665x370mm.

Μοντέλο **XDF30L**

Sku 40788

Τιμή: **1.220€**



Μηχανή χειρός παραγωγής λουκουμά KARAMCO.

Τεχνικά χαρακτηριστικά:

Λειτουργία με μανιβέλα.

Τιμή: **410€**





## Μηχανή τουλούμπας - Μηχανή Λουκουμά - Σταθμός τηγάνισματος

Μηχανή παραγωγής τουλούμπας.  
Κατασκευαστής EMPERO Τουρκίας.  
Ισχύς 220Volt/50Hz. Χωρητικότητα 7kg.  
Διαστάσεις 300x500x300mm.Βάρος 24kg.  
Μοντέλο **EMP.TK.001**  
Sku 402358  
Τιμή: **2.430€**



Μηχανή παραγωγής λουκουμά.  
Κατασκευαστής EMPERO Τουρκίας.  
Ισχύς 220Volt/50Hz. Χωρητικότητα 7kg.  
Παραγωγή από 48-300τμχ/λεπτό.  
Διαστάσεις 300x500x300mm.Βάρος 24kg.  
Μοντέλο **EMP.LK.001**  
Sku 402340  
Τιμή: **1.350€**



Σταθμός τροχήλατος υγραερίου για το τηγάνισμα της τουλούμπας ή του λουκουμά EMPERO Τουρκίας. Χωρητικότητα φριτέζας υγραερίου 25λίτρα.

Διαστάσεις 1600x750x850mm.Βάρος 75kg.  
Μοντέλο **EMP.LK.002**  
Sku 402341  
Τιμή: **2.390€**

Σταθμός τροχήλατος ηλεκτρικός για το τηγάνισμα της τουλούμπας ή του λουκουμά EMPERO Τουρκίας.

Χωρητικότητα ηλεκτρικής φριτέζας 25λίτρα.  
Διαστάσεις 1600x750x850mm.Βάρος 75kg.  
Μοντέλο **EMP.LK.003**  
Sku 402342  
Τιμή: **2.570€**



*Στην τιμή δεν συμπεριλαμβάνονται οι μηχανές παραγωγής τουλούμπας ή λουκουμά.*

Σταθμός τροχήλατος διπλός για το τηγάνισμα της τουλούμπας και του λουκουμά EMPERO Τουρκίας.

Δύο φριτέζες υγραερίου ή ρεύματος.  
Διαστάσεις 2200x750x850mm.Βάρος 75kg.

α) Για φριτέζες υγραερίου. Μοντέλο **EMP.LK.006**  
Sku 402343  
Τιμή **2.490€**

β) Για ηλεκτρικές φριτέζες. Μοντέλο **EMP.LK.007**  
Sku 402344  
Τιμή **2.650€**



Στις ανωτέρω τιμές, δεν συμπεριλαμβάνονται οι φριτέζες.



## Σταθμός τηγανίσματος - Μπαιν μαρί - Βραστήρας αυγών

Μπαιν μαρί hot-dog XDOME Πορτογαλίας.

Τεχνικά χαρακτηριστικά: ανοξείδωτο, επιτραπέζιο.

Μεγάλη παραγωγή σε σύντομο χρόνο.

Θερμοστάτης 90°C. Φέρει αποχέτευση.

Χωρητικότητα: GN 1/2x150mm

Ισχύς: 1Kw/230Volt

Διαστάσεις: 265x350x235mm.

Μοντέλο **XDCE 01**

Βάρος: 3Kg

Sku 40782

Τιμή: **195€**



Βραστήρας αυγών XDOME Πορτογαλίας

Τεχνικά χαρακτηριστικά: Επιτραπέζιος ανοξείδωτος. Με

θερμοστάτη και διακόπτη ON/OFF. Χωρητικότητα: λεκάνη

GN1/3x200 ή 6 αυγά. Διαστάσεις: 34x31x29cm

Βάρος 5,2Kg. Διαστάσεις: 340x310x290mm. Ισχύς:

1,2KW/230Volt.

Μοντέλο **XDCE 6E**

Sku 40781

Τιμή: **210€**



Φρυγανιέρα WARING Αμερικής.  
4 θέσεων, ηλεκτρική. Με ρύθμιση της θερμοκρασίας. Πάχος 3,5cm έκαστης θέσης. Αυτόματη ανύψωση, όταν είναι έτοιμο το προϊόν. Μήκος καλωδίου: 2,5μέτρα.  
Ισχύς 2,7kw/230Volt.  
Διαστάσεις: 301\*266\*228mm.  
Βάρος: 7,5κιλά. Παραγωγή: 380 φέτες/ώρα.  
Μοντέλο **WCT 805E**  
Τιμή: **480€**



Φρυγανιέρα WARING Αμερικής.  
Επιτραπέζια, ανοξείδωτη. Ηλεκτρική. Εύκολος καθαρισμός.  
Ύψος προϊόντος: 500mm. Διακόπτης ON/OFF. Ενδεικτική λυχνία, όταν έχει πιάσει την επιθυμητή θερμοκρασία.  
Μεμονωμένα πλαϊνά, βαριάς κατασκευής. 450 φέτες/ώρα. Χρειάζεται 4 λεπτά για να πιάσει την επιθυμητή θερμοκρασία.  
Ισχύς: 2,7kw/230volt.  
Διαστάσεις: 469\*397\*342mm.  
Μοντέλο **CTS 1000E**  
Βάρος: 15,2 κιλά.  
Τιμή: **1.150€**



Φρυγανιέρα - τοστιέρα ηλεκτρική XDOME Πορτογαλίας.  
Τεχνικά χαρακτηριστικά:  
Ανοξείδωτη, επιτραπέζια. Αυτόνομο άναμα της πάνω και της κάτω αντίστασης. Με ρύθμιση της ταχύτητας της αλυσίδας.



Μοντέλο	sku	Διαστάσεις θαλάμης mm	Διαστάσεις mm	Ισχύς	Βάρος	Τιμή €
<b>XDTH 210</b>	407833	510x210	750x435x260	3Kw/ 230Volt	25Kg	<b>1.150</b>
<b>XDTH 375</b>	407834	510x375	750x600x260	4Kw/ 230Volt	30Kg	<b>1.410</b>

## Τοστιέρες - Σαλαμάνδρες

Τοστιέρα ηλεκτρική XDOME Πορτογαλίας.

Τεχνικά χαρακτηριστικά:

Ανοξείδωτη, επιτραπέζια. Φέρει αντιστάσεις quartz.



Μοντέλο	sku	Χωρ/τα φέτες ΤΟΣΤ	Διαστάσεις mm	Ισχύς 230Volt	Βάρος Kg	Τιμή €
<b>XDT 1TI</b>	407830	6 φέτες	532x275x250	2Kw	7,7	<b>186</b>
<b>XDT 2TI</b>	407831	12 φέτες	535x275x365	3Kw	8	<b>233</b>
<b>XDT 2TI S</b>	407832	16 φέτες	585x275x390	3,6Kw	10	<b>260</b>

Σαλαμάνδρα ηλεκτρική XDOME Πορτογαλίας.

Τεχνικά χαρακτηριστικά:

Ανοξείδωτη, επιτραπέζια με πιάστρες.



Μοντέλο	sku	Αντίσταση		Διαστάσεις cm	Εσωτερικές διαστάσεις cm	Ισχύς 230Volt	Βάρος	Τιμή €
		Ανω	Κάτω					
<b>XDSL 45T</b>	407827	•		60x31x31,5	45x30x20	2,25Kw	14	<b>255</b>
<b>XDSL 450</b>	407825	•		60x36x35,5	45x35x24	2250Kw	15	<b>315</b>
<b>XDSL 450I</b>	407826	•	•	60x36x35,5	45x35x20,5	2250Kw+1250Kw	15	<b>355</b>
<b>XDSL 650</b>	407828	•		80x36x35,5	65x35x24	1,75Kw+1,25Kw	18	<b>392</b>
<b>XDSL 650I</b>	407829	•	•	80x36x35,5	65x35x20,5	1,75Kw+1,25Kw+1,5Kw	18	<b>418</b>

Τοστιέρες ηλεκτρικές Kramprouz Γαλλίας.

Ομοίομορφη κατανομή της θερμότητας σε όλη την ψηστική επιφάνεια. Με μόνωση στις αντιστάσεις για την σταθερή θερμοκρασία. Θερμοστάτης 50°C-300°C. Ανοξείδωτο πλαίσιο. Η ψηστική επιφάνεια είναι κατασκευασμένη από ψυτοσίδηρο. Ανθεκτική και πιστοποιημένη για επαφή με τρόφιμα. Η άνω πλάκα προσαρμόζεται ανάλογα με το πάχος του προϊόντος. Ρυθμιζόμενη πίεση της πλάκας. Προστατευόμενα χειριστήρια. Μετακινούμενος λιποσυλλέκτης για εύκολο καθαρισμό. Με διακόπτη ON/OFF. Ενδεικτική λυχνία λειτουργίας. Τάση 230Volt - 16A. Οι ψηστικές επιφάνειες - πλάκες αφαιρούνται για τον εύκολο καθαρισμό τους.



Μοντέλο	Τύπος πλάκας	Τύπος κρεπιέρας	Ψηστική επιφάνεια	Διαστάσεις cm	Ισχύς 230Volt	Βάρος Kg	Τιμή €
<b>GECID3AO</b>	ραβδωτή πάνω/ραβδωτή κάτω	Μονή	26*23cm	32,6*37,9*22	1,88Kw	21	<b>600</b>
<b>GECID3BO</b>	ραβδωτή πάνω/λεία κάτω	Μονή	26*23cm	32,6*37,9*22	1,88Kw	21	<b>600</b>
<b>GECID3CO</b>	λεία πάνω/λεία κάτω	Μονή	26*23cm	32,6*37,9*22	1,88Kw	21	<b>600</b>
<b>GECID4AO</b>	ραβδωτή πάνω/ραβδωτή κάτω	Μονή μεγάλη	35*23cm	41,6*37,9*22	2,6Kw	27	<b>750</b>
<b>GECID4BO</b>	ραβδωτή πάνω/λεία κάτω	Μονή μεγάλη	35*23cm	41,6*37,9*22	2,6Kw	27	<b>750</b>
<b>GECID4CO</b>	λεία πάνω/λεία κάτω	Μονή μεγάλη	35*23cm	41,6*37,9*22	2,6Kw	27	<b>750</b>
<b>GECID5AO</b>	ραβδωτή πάνω/ραβδωτή κάτω	Διπλή	52*23cm	64,6*37,9*22	3.76Kw	39	<b>1.050</b>
<b>GECID5BO</b>	ραβδωτή πάνω/λεία κάτω	Διπλή	52*23cm	64,6*37,9*22	3.76Kw	39	<b>1.050</b>
<b>GECID5CO</b>	λεία πάνω/λεία κάτω	Διπλή	52*23cm	64,6*37,9*22	3.76Kw	39	<b>1.050</b>

Πλάκες τοστιέρας Kramprouz Γαλλίας.







Μοντέλο	Τύπος πλάκας	Τιμή €
<b>Πλάκες μονής τοστιέρας</b>		
<b>SK0155</b>	ραβδωτή άνω	<b>120</b>
<b>SK0169</b>	λεία άνω	<b>120</b>
<b>SK0150</b>	ραβδωτή κάτω	<b>120</b>
<b>SK0151</b>	λεία κάτω	<b>120</b>

Μοντέλο	Τύπος πλάκας	Τιμή €
<b>Πλάκες μονής μεγάλης τοστιέρας</b>		
<b>SK0154</b>	ραβδωτή άνω	<b>130</b>
<b>SK0168</b>	λεία άνω	<b>130</b>
<b>SK0148</b>	ραβδωτή κάτω	<b>130</b>
<b>SK0149</b>	λεία κάτω	<b>130</b>

Μοντέλο	Τύπος πλάκας	Τιμή €
<b>Πλάκες διπλής τοστιέρας</b>		
<b>SK0156</b>	ραβδωτή άνω αριστερή	<b>120</b>
<b>SK0155</b>	ραβδωτή άνω δεξιά	<b>120</b>
<b>SK0170</b>	λεία άνω αριστερή	<b>120</b>
<b>SK0169</b>	λεία άνω δεξιά	<b>120</b>
<b>SK0152</b>	ραβδωτή κάτω	<b>150</b>
<b>SK0153</b>	λεία κάτω	<b>150</b>

Βαφλιέρες ΚΡΑΜΠΟΥΖ Γαλλίας.

Τεχνικά χαρακτηριστικά: PACK HEATING ELEMENT. Αποσυναρμολογούνται πολύ εύκολα. Καθαρίζονται όλα τα μέρη τους πολύ γρήγορα και σε όλα τα σημεία. Οι αντιστάσεις καλύπτουν όλη την πλάκα για να υπάρχει ομοιομορφία ψησίματος.

Τύπος	Σχέδιο	Διάσταση βάφλας cm	Διαστάσεις cm	Ισχύς	Μοντέλο	Τιμή €
	Σετ εξαρτημάτων για βάφλες. Περιλαμβάνει 2 ειδικά βουρτσάκια και 1 λαβίδα				<b>ASG2</b>	<b>75</b>
	Μονή 90° άνοιγμα	3 x 5 Bruxelles	17,4x10x3	26x31,5x22	1800	<b>WECAAC 890</b>
		4 x 6 Bruxelles	18,2x11,3x2,8	26x31,5x22	1800	<b>WECABC 890</b>
		4 x 7 Bruxelles	14,6x8,8x1,8	26x31,5x22	1400	<b>WECAKC 890</b>
		4 x 5 Liege	14,8x10,7x3,2	26x31,5x22	1400	<b>WECAFC 890</b>
		4 x 6 Liege	15,1x9,5x3,3	26x31,5x22	1400	<b>WECAEC 890</b>
		4 x 7 Liege	19,1x11x2,4	26x31,5x22	1800	<b>WECAHC 890</b>
		4 x 8 Ronde	Ø 18,5x3,4	26x31,5x22	1800	<b>WECACC 1.090</b>
	Μονή 180° άνοιγμα Με ίσιο χερούλι	3 x 5 Bruxelles	17,4x10x3	26x44x22	1800	<b>WECAAA 1.060</b>
		4 x 6 Bruxelles	18,2x11,3x2,8	26x44x22	1800	<b>WECABA 1.060</b>
		4 x 7 Bruxelles	14,6x8,8x1,8	26x44x22	1400	<b>WECAKA 1.060</b>
		4 x 5 Liege	14,8x10,7x3,2	26x44x22	1400	<b>WECAFA 1.060</b>
		4 x 6 Liege	15,1x9,5x3,3	26x44x22	1400	<b>WECAEA 1.060</b>
		4 x 7 Liege	19,1x11x2,4	26x44x22	1800	<b>WECAHA 1.060</b>
		4 x 8 Ronde Coeur	Ø 18,5x3,4 Ø 20x1,8	26x50x22	1800	<b>WECACA 1.280</b> <b>WECAQA 1.280</b>
	Μονή 180° άνοιγμα Με χερούλι U	3 x 5 Bruxelles	17,4x10x3	26x44x22	1800	<b>WECBAA 1.090</b>
		4 x 6 Bruxelles	18,2x11,3x2,8	26x44x22	1800	<b>WECBBA 1.090</b>
		4 x 7 Bruxelles	14,6x8,8x1,8	26x44x22	1400	<b>WECBKA 1.090</b>
		4 x 5 Liege	14,8x10,7x3,2	26x44x22	1400	<b>WECBFA 1.090</b>
		4 x 6 Liege	15,1x9,5x3,3	26x44x22	1400	<b>WECBEA 1.090</b>
		4 x 7 Liege	19,1x11x2,4	26x44x22	1800	<b>WECBHA 1.090</b>
		4 x 8 Ronde Coeur	Ø 18,5x3,4 Ø 20x1,8	26x50x22	1800	<b>WECBCA 1.280</b> <b>WECBQA 1.280</b>
	Διπλή 180° άνοιγμα	3 x 5 Bruxelles	17,4x10x3	52x44x22	3600	<b>WECAAB 1.970</b>
		4 x 6 Bruxelles	18,2x11,3x2,8	52x44x22	3600	<b>WECABB 1.970</b>
		4 x 7 Bruxelles	14,6x8,8x1,8	52x44x22	2800	<b>WECAKB 1.970</b>
		4 x 5 Liege	14,8x10,7x3,2	52x44x22	2800	<b>WECAFB 1.970</b>
		4 x 6 Liege	15,1x9,5x3,3	52x44x22	2800	<b>WECAEB 1.970</b>
		4 x 7 Liege	19,1x11x2,4	52x44x22	3600	<b>WECAHB 1.970</b>
		4 x 8 Ronde	Ø 18,5x3,4	52x50x22	3600	<b>WECACB 2.040</b>
	Ανακλινόμενες Μεγάλη Μικρή	4 x 6 Bruxelles	18,2x11,3x2,8	42x36x42	2600	<b>WECABE 2.480</b>
		4 x 13 L	33x10,5x2,6	42x36x42	2600	<b>WECAIE 2.480</b>
		4 x 13 Losange	10,8x10,8x2,8	42x36x42	2600	<b>WECARE 2.480</b>
		4 x 6 Bruxelles	18,2x11,3x2,8	42x36x42	1800	<b>WECABD 1.650</b>
		4 x 6 Liege	15,1x9,5x3,3	42x36x42	1400	<b>WECAED 1.650</b>
		4 x 7 Liege	19,1x11x2,4	42x36x42	1800	<b>WECAHD 1.650</b>



3 x 5 Bruxelles

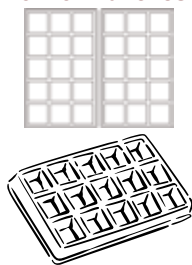

4 x 6 Bruxelles

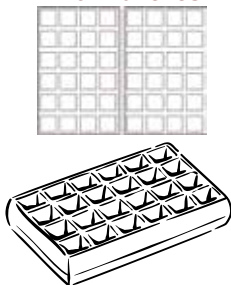

4 x 7 Bruxelles

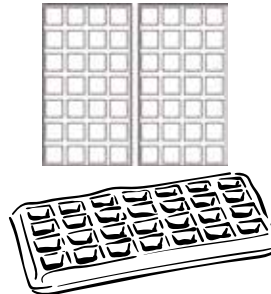

5 x 7 Bruxelles

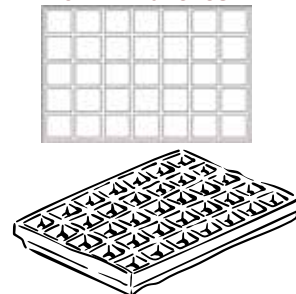

4 x 5 Liège

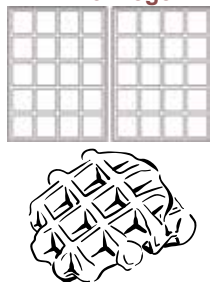

4 x 6 Liège

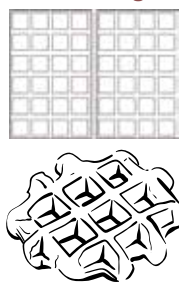

4 x 7 Liège

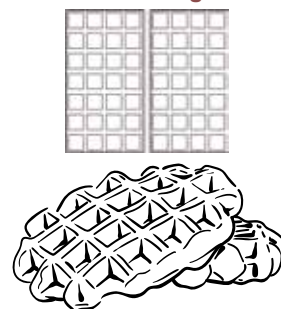

4 x 13 Liège

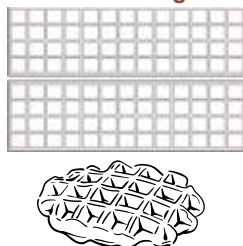

4 x 6 Liège Paty

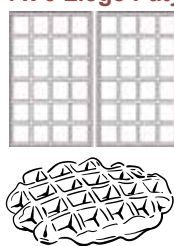

4 x 6 Fruits

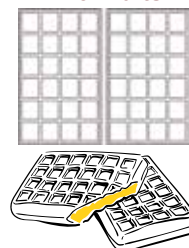

16 x 28 Fine

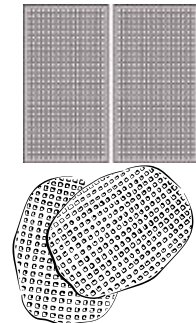

Cœur

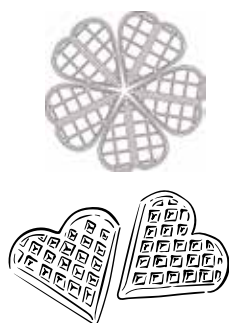

Ronde

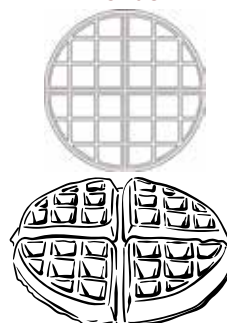

4 x 4 Losange

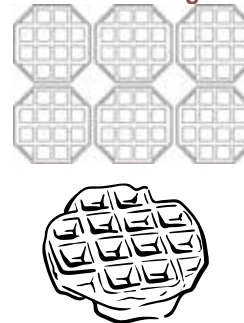

Αντικολλητική επικάλυψη υψηλής αντοχής σε καινούργιες ή μεταχειρισμένες πλάκες βαφλιέρας

Τιμή: **55€**



## Κρεπιέρες

Κρεπιέρα ηλεκτρική KRAMPOUZ Γαλλίας.

Τεχνικά χαρακτηριστικά: μονή. Ειδική μαντεμένα πλάκα.

Διαστάσεις πλάκας: Ø 350mm.

Διαστάσεις: Ø 350x125mm

Ισχύς: 2,5Kw/230Volt

Θερμοστάτης 50-300 ° C

Μοντέλο **CEBIV3**

Skυ 40479

Τιμή: **365€**

**ΜΕΧΡΙ ΕΞΑΝΤΛΗΣΕΩΣ  
ΤΩΝ ΑΠΟΘΕΜΑΤΩΝ**



Κρεπιέρα ηλεκτρική KRAMPOUZ Γαλλίας.

Τεχνικά χαρακτηριστικά: μονή. Ειδική μαντεμένα πλάκα.

Διαστάσεις πλάκας: Ø 400mm.

Διαστάσεις: Ø 400x125mm

Ισχύς: 3Kw/230Volt

Θερμοστάτης 50-300 ° C

Μοντέλο **CEBIV4**

Skυ 404710

Τιμή: **445€**

**ΜΕΧΡΙ ΕΞΑΝΤΛΗΣΕΩΣ  
ΤΩΝ ΑΠΟΘΕΜΑΤΩΝ**



Κρεπιέρα ηλεκτρική KRAMPOUZ Γαλλίας.

Τεχνικά χαρακτηριστικά: μονή. Ειδική μαντεμένα πλάκα.

Διαστάσεις πλάκας: Ø 350mm.

Διαστάσεις: Ø 350x125mm

Ισχύς: 2,5Kw/230Volt

Θερμοστάτης 50-300 ° C

Μοντέλο **CSRO3AA**

Skυ 404736

Τιμή: **365€**



Κρεπιέρα ηλεκτρική KRAMPOUZ Γαλλίας.

Τεχνικά χαρακτηριστικά: μονή. Ειδική μαντεμένα πλάκα.

Διαστάσεις πλάκας: Ø 400mm.

Διαστάσεις: Ø 400x125mm

Ισχύς: 3Kw/230Volt

Θερμοστάτης 50-300 ° C

Μοντέλο **CSRO4AA**

Skυ 404737

Τιμή: **466€**



Κρεπιέρα υγραερίου KRAMPOUZ Γαλλίας.

Τεχνικά χαρακτηριστικά: μονή. Ειδική μαντεμένα πλάκα.

Διαστάσεις πλάκας: Ø 400mm.

Διαστάσεις: Ø 400x195mm

Ισχύς: 6Kw gas

Μοντέλο **CGBIN4**

Skυ 404721

Τιμή: **420€**



Κρεπιέρα υγραερίου KRAMPOUZ Γαλλίας.

Τεχνικά χαρακτηριστικά: μονή. Ειδική μαντεμένα πλάκα.

Διαστάσεις πλάκας: Ø 400mm.

Διαστάσεις: Ø 400x195mm

Ισχύς: 6Kw gas

Μοντέλο **CSRS4PA-KR**

Skυ 404739

Τιμή: **400€**



Κρεπιέρα KRAMPOUZ Γαλλίας.

Τεχνικά χαρακτηριστικά: ανοξείδωτη με ειδική μαντεμένα πλάκα και θερμοστάτη. Ομοιόμορφο ψήσιμο.

Μοντέλο	skυ	Τύπος	Διαστάσεις πλάκας cm	Διαστάσεις cm	Ισχύς	Τιμή €
<b>CECIL3</b>	404716	Μονή	Ø35cm	37,5x42x17,5	2,5Kw  230V E.C.	<b>645</b>
<b>CECIL4</b>	404717	Μονή	Ø40cm	43x47x17,5	3Kw  230V E.C.	<b>685</b>
<b>CGCIG4</b>	404726	Μονή	Ø40cm	43x47x19,5	6Kw  Gas	<b>745</b>



Κρεπιέρα KRAMPOUZ Γαλλίας.

Τεχνικά χαρακτηριστικά: ανοξείδωτη με ειδική μαντεμένα πλάκα και θερμοστάτη. Ομοιόμορφο ψήσιμο.

Μοντέλο	skυ	Τύπος	Διαστάσεις πλάκας cm	Διαστάσεις cm	Ισχύς	Τιμή €
<b>CSCA3AA</b>	404730	Μονή	Ø35cm	37,5*42*17,5	2,5Kw  230V E.C.	<b>666</b>
<b>CSCA4AA</b>	404731	Μονή	Ø40cm	43*47*18	3Kw  230V E.C.	<b>706</b>
<b>CSCS4MA-KR</b>	404734	Μονή	Ø40cm	43*48,5*205	5Kw  Gas	<b>746</b>



Κρεπιέρα KRAMPOUZ Γαλλίας.

Τεχνικά χαρακτηριστικά: ανοξείδωτη με ειδική μαντεμένια πλάκα και θερμοστάτη. Ομοιόμορφο ψήσιμο.



Μοντέλο	sku	Τύπος	Διαστάσεις πλάκας cm	Διαστάσεις cm	Ισχύς	Τιμή €
<b>CECIM3</b>	404718	Διπλή	2x Ø35cm	75x42x17,5	5Kw	<b>1.145</b>
<b>CECIM4</b>	404719	Διπλή	2 x Ø40cm	86x47x17,5	6Kw	<b>1.196</b>
<b>CGCIH4</b>	404728	Διπλή	2 x Ø40cm	86x47x19,5	12Kw	<b>1.290</b>

Κρεπιέρα KRAMPOUZ Γαλλίας.

Τεχνικά χαρακτηριστικά: ανοξείδωτη με ειδική μαντεμένια πλάκα και θερμοστάτη. Ομοιόμορφο ψήσιμο.



Μοντέλο	sku	Τύπος	Διαστάσεις πλάκας cm	Διαστάσεις cm	Ισχύς	Τιμή €
<b>CSCA7AA</b>	404732	Διπλή	2x Ø35cm	75x42x17,9	5Kw	<b>1.180</b>
<b>CSCA8AA</b>	404733	Διπλή	2 x Ø40cm	86x47x118	6Kw	<b>1.240</b>
<b>CSCS8MA-KR</b>	404735	Διπλή	2 x Ø40cm	86x48,5x20	12Kw	<b>1.190</b>



Εργαλεία κρεπιέρας ΚΡΑΜΠΟΥΖ Γαλλίας.



Είδος	Μοντέλο	Διαστάσεις cm	Τιμή €
Ξύλινος απλωτής για Φ35εκ	ARH18	18	3,20
Ξύλινος απλωτής για Φ40εκ	ARH22	22	6,40
Ξύλινη σπάτουλα για Φ35εκ	ASH40	30	6,20
Ξύλικη σπάτουλα για Φ40εκ	ASH50	40	15,40
Εξάρτημα δημιουργίας κώνου	ACG1		370
Εξάρτημα καθαρισμού	ATE1		50
Μαντηλάκια καθαρισμού εξαρτήματος ATE1 (set 15 τμχ)	ATE2		60
Πέτρα καθαρισμού κρεπιέρας	APA1	16x7,5x7,5	35,50
Κit εργαλεία για Φ35εκ	AKE83		80
Κit εργαλεία για Φ40εκ	AKE84		80

Το kit περιλαμβάνει: κουτάλα δόση inox, ξύλινο απλωτή, ξύλινη σπάτουλα, λεκανάκι πλαστικό, πινέλο και απλωτής τριγωνικός, βιβλίο οδηγιών.



## Μαχαίρια γύρου - Θερμαινόμενες λάμπες

Μαχαίρι γύρου ηλεκτρικό EASY CUT Αγγλίας.

Τεχνικά χαρακτηριστικά:

Διάμετρος μαχαιριού: Ø 6,5 ή 7,2cm

Ταχύτητα: 6000rpm

Παραγωγή: 15-20Kg/ώρα

Ρυθμιζόμενο πάχος.

Διαστάσεις: Ø 8,5x23cm

Ισχύς: 60Watt/230Volt

Μοντέλο **EASY CUT**

Sku 40221

Τιμή: **420€**



Θερμαινόμενες λάμπες buffet LACOR Ισπανίας.

Τεχνικά χαρακτηριστικά: Με λάμπες infrared.

Διακόπτης ON/OFF.

Κατασκευασμένες από ανοξείδωτο.



Μοντέλο	sku	Κωδικός	Ισχύς 230Volt	Διαστάσεις cm	Βάρος Kg	Τιμή €
<b>69263</b>	70503233	1	275Watt	79x31x23	6	<b>407,32</b>
<b>69264</b>	70503234	2	550Watt	76x36x36	7	<b>529,44</b>

Θερμαινόμενες λάμπες buffet LACOR Ισπανίας.

Με λάμπες infrared. Διατηρεί τα πιάτα ζεστά. Συνιστάται η λάμπα να διατηρείται σε απόσταση 50-60 cm από την επιφάνεια.



Μοντέλο	Χρώμα	Ισχύς 230Volt	Διαστάσεις cm	Kg	Τιμή €
<b>69266</b>	Ασημί	275Watt	Ø23*140,5	2	<b>107</b>
<b>69365</b>	Χρώμιο	275Watt	Ø23*140,5	2	<b>123</b>
<b>69367</b>	Χάλκινο	275Watt	Ø23*140,5	2	<b>123</b>
<b>69564</b>	Ασημί	275Watt	Ø27*140,5	2	<b>110</b>
<b>69566</b>	Χρώμιο	275Watt	Ø27*140,5	2	<b>132</b>
<b>69565</b>	Χάλκινο	275Watt	Ø27*140,5	2	<b>134</b>

## Θερμαινόμενα εκθετήρια - Carving stations

Θερμαινόμενο εκθετήριο SCHOOL Γερμανίας.

Τεχνικά χαρακτηριστικά: Ανοξείδωτο.

Με λάμπες infrared άνω και θερμαινόμενη επιφάνεια.

Επιλογή θερμοκρασίας. Με ακρυλικό καπάκι.

Μοντέλο	sku	Χωρητικότητα	Ισχύς Watt/230Volt	Διαστάσεις cm	Τιμή €
<b>24060</b>	40708	GN1/1	0,8	60x36x5	<b>2.310</b>
<b>24085</b>		GN1/1+ GN1/2	1,55	85x36x50	<b>2.780</b>
<b>24115</b>	40709	GN2/1	2,1	115x36x50	<b>3.240</b>



Carving station SCHOOL Γερμανίας.

Τεχνικά χαρακτηριστικά: Ανοξείδωτο.

Με λάμπες infrared άνω.

Με ακρυλικό καπάκι.

Χωρητικότητα GN1/1

Διαστάσεις: 58,5x36x45cm

Μοντέλο **29059/H/5**

Sku 407012

Τιμή: **1.240€**



Στην τιμή δεν περιλαμβάνεται η πλάκα κοπής πολυεθυλένιου

Carving station SCHOOL Γερμανίας.

Τεχνικά χαρακτηριστικά: Ανοξείδωτο.

Με λάμπες infrared άνω και θερμαινόμενη επιφάνεια.

Με ακρυλικό καπάκι.

Διαστάσεις: 60x40x54,5cm

Μοντέλο **29059/H/WPL+**

Sku 407013

Τιμή: **2.530€**



Carving station SCHOLL Γερμανίας.

Τεχνικά χαρακτηριστικά: Ανοξείδωτο 18/10. Ρυθμιζόμενη θερμοκρασία με θερμοστάτη. Με προστατευτικό κάλυμμα.



Μοντέλο	sku	Κωδικός	Ισχύς Kw/230Volt	Διαστάσεις cm	Κωδικός	Τιμή €
<b>TP 90050</b>	407022	1	0,75	50x60x11/65	B 3120	<b>3.350</b>
<b>TP 90080</b>	407024	2	1,25	80x60x11/65	B 3118	<b>3.834</b>
<b>TP 90050/H</b>	407023	1	0,75	50x60x11/65	B 3121	<b>4.190</b>
<b>TP 90080/H</b>	407025	2	1,25	80x60x11/65	B 3119	<b>4.605</b>

με επιπλέον τζάμι στην πλευρά του πελάτη

Στις τιμές δεν συμπεριλαμβάνεται ο Φ.Π.Α. - All prices are without V.A.T

## Μίξερ χειρός

Μίξερ χειρός WARING Αμερικής.

Τεχνικά χαρακτηριστικά:

Με δύο ταχύτητες (20.000rpm η υψηλή).

Ανοξείδωτα μαχαίρια.



Μοντέλο	sku	Μήκος άξονα	Για κάδο	Διαστάσεις cm	Ισχύς	Τιμή €
<b>WSB33E</b>	10183	180 mm	12lit	Ø11,3x32,7	100Watt	<b>95</b>
<b>WSB40E</b>	10184	240 mm	24lit	Ø14,6x41	350Watt	<b>280</b>

Μίξερ χειρός WARING Αμερικής.

Τεχνικά χαρακτηριστικά:

Με ρυθμιστή στροφών 18.000rpm η

υψηλή. Με ανοξείδωτο άξονα και μαχαίρια.



Μοντέλο	sku	Μήκος άξονα cm	Βάρος Kg	€
<b>WSB50CE</b>	201821	30,5	5	<b>470</b>
<b>WSB55CE</b>	201822	35,5	5	<b>490</b>
<b>WSB60CE</b>	201823	40,5	5	<b>510</b>
<b>WSB65CE</b>	201824	45,5	5	<b>530</b>
<b>WSB70CE</b>	201825	50,5	6	<b>540</b>
<b>WSBPPWCE</b>	10185	25,5 (μήκος σύρματος)	6	<b>445</b>



Μίξερ ζαχαροπλαστικής STAR Ιταλίας.

Τεχνικά χαρακτηριστικά: Επιδαπέδιο, βαρέως τύπου. Συνοδεύεται από ανοξείδωτο κάδο, σύρμα, φτυάρι και γάντζο. Με χρονοδιακόπτη. Με ηλεκτρονιχανικό χειριστήριο. Με πλαστικό προστατευτικό περιστρεφόμενο.



Μοντέλο	Ταχύτητες	Σήκωμα κάδου	Στροφές / λεπτό	Χωρ/τα	Ισχύς 380Volt	Διαστάσεις cm	Βάρος Kg	Τιμή €
PL20CN2F	2	χειροκίνητα	61/122	20Lit	0,8Kw	72,8x56,4x131,7	100	4.720
PL30N3F	3	χειροκίνητα	41/82/164	30Lit	1,2Kw	83,6x62,7x134,3	180	6.870
PL40N3F	3	χειροκίνητα	36/73/145	40Lit	1,5Kw	92,6x68,5x147,7	210	7.730
PL60N3F	3	χειροκίνητα	36/73/145	60Lit	2,2Kw	95x68,5x156,2	260	8.730
PL80N3AF	3	αυτόματα	36/73/143	80Lit	3,85Kw	102,2x85,5x144	360	13.000



## Ταχυζυμωτήρια

Ταχυζυμωτήρια RESTO Ιταλίας.

Τεχνικά χαρακτηριστικά: Μεταλλική κατασκευή. Ιδανικό για πιτσαρίες. Φέρει ανοξείδωτο κάδο AISI304. Μοτέρ με μειωτήρα. Με μια ταχύτητα. Τα μοντέλα RTS με μετακινούμενο άξονα και κάδο. Στα μοντέλα RTF & RTS, οι ρόδες και ο χρονοδιακόπτης περιλαμβάνονται



Μοντέλο	Διαστάσεις κάδου	Χωρ/τα	Ισχύς	Διαστάσεις cm	Βάρος Kg	Τιμή €
<b>SK 10</b>	Ø24x16	8	0,5Hp/230Volt	29x60x61	40	<b>965</b>
<b>SK 20</b>	Ø30x21	21	0,75Kw/230 ή 380Volt	40x63x70	60	<b>1.150</b>
<b>SK 30</b>	Ø40x26	32	1,1Kw/230 ή 380Volt	44x68x78	90	<b>1.470</b>
<b>SK 40</b>	Ø45x26	41	1,5Kw/230 ή 380Volt	49,5x80x79,8	104	<b>1.690</b>
<b>SK 50</b>	Ø45x30	48	1,5Kw/230 ή 380Volt	49,5x80x79,8	104	<b>1.790</b>
<b>SK 60TR</b>	Ø60x30	64	2,5Kw/380Volt	64x99x93	213	<b>4.420</b>
<b>SK 60TR 2V</b> 2 ταχυτήτων	Ø60x30	64	2,5Kw/380Volt	64x99x93	213	<b>4.779</b>
<b>RTF 60TR</b> με ανασηκώμενη κεφαλή	Ø60x30	64	2,5Kw/380Volt	64x99x93	213	<b>5.257</b>
<b>RTF 60TR 2V</b> με ανασηκώμενη κεφαλή, 2 ταχυτήτων	Ø60x30	64	2,5Kw/380Volt	64x99x93	213	<b>5.618</b>
<b>RTS 20</b>	Ø30x21	21	0,75Kw/230 ή 380Volt	39x67x73	75	<b>1.640</b>
<b>RTS 30</b>	Ø40x26	32	1,1Kw/230 ή 380Volt	43x74x81	95	<b>2.120</b>
<b>RTS 40</b>	Ø45x26	41	1,5Kw/230 ή 380Volt	48x81x83	106	<b>2.190</b>
<b>RTS 50</b>	Ø45x30	48	1,5Kw/230 ή 380Volt	48x81x83	108	<b>2.390</b>
<b>RTS 60TR</b> με ανασηκώμενη κεφαλή & αποσπώμενο κάδο	Ø60x30	64	2,5Kw/380Volt	64x99x93	213	<b>5.518</b>
<b>RTS 60TR 2V</b> με ανασηκώμενη κεφαλή & αποσπώμενο κάδο, 2 ταχυτήτων	Ø60x30	64	2,5Kw/380Volt	64x99x93	213	<b>5.878</b>

### Επιβαρύνσεις:

Για 2 ταχύτητες : **320€** (μόνο για τα ταχυζυμωτήρια 380Volt)

Για 4 ρόδες : **240€**

Για χρονοδιακόπτη : **70€**



Σφολιατομηχανή επιτραπέζια FLAMIC Ιταλίας.  
Τεχνικά χαρακτηριστικά: Μεταλλική κατασκευή.  
 Διάμετρος κυλίνδρων: 6cm. Πλάτος ιμάντα: 45cm  
 Μήκος ιμάντα: 50cm ή 70cm. Ταχύτητα: 50cm/  
 δευτερόλεπτο. Ρύθμιση κυλίνδρων: 1-35mm.  
 Ισχύς: 0,55Kw/380Volt.  
 Διαστάσεις έκαστου ιμάντα: 45x70cm  
 Διαστάσεις: 128 (43)X87X69cm  
 Με 1 ταχύτητα.  
 Βάρος: 90Kg



Μοντέλο	Μήκος ιμάντα	Τιμή €	
SF450BX500	50cm	5.290	
SF450BX700	70cm	5.440	
SF450BVX500	50cm	5.900	Με ρυθμιστή ταχύτητας
SF450BVX700	70cm	6.050	Με ρυθμιστή ταχύτητας

Σφολιατομηχανή επιτραπέζια FLAMIC Ιταλίας.  
Τεχνικά χαρακτηριστικά:  
 Μεταλλική κατασκευή.  
 Διάμετρος κυλίνδρων: 6cm  
 Ταχύτητα: 50cm/δευτερόλεπτο  
 Ρύθμιση κυλίνδρων: 1-35mm  
 Ισχύς: 0,55Kw/380Volt  
 Με 1 ταχύτητα.  
 Βάρος: 90Kg



Μοντέλο	Διαστάσεις ιμάντα cm	Διαστάσεις cm	Τιμή €
SF500BX850	50x85	186(45,5)x91x88	5.720
SF500BX1000	50x100	216(45,5)x91x103	5.800

Σφολιατομηχανή επιδαπέδια FLAMIC Ιταλίας.  
Τεχνικά χαρακτηριστικά:  
 Μεταλλική κατασκευή.  
 Διάμετρος κυλίνδρων: 6cm  
 Ταχύτητα: 50cm/δευτερόλεπτο  
 Ρύθμιση κυλίνδρων: 1-35mm  
 Ισχύς: 0,55Kw/230Volt  
 Με 1 ταχύτητα.  
 Βάρος: 170Kg



Μοντέλο	Διαστάσεις ιμάντα cm	Διαστάσεις cm	Τιμή €
SF500X850	50x85	186x91x162	6.350
SF500X1000	50x100	216x91x176	6.480
SF500X1200	50x120	256x91x192	6.600

## Σφολιατομηχανές - Φορμαριστικά ζύμης

Σφολιατομηχανή επιδαπέδια FLAMIC Ιταλίας.

Τεχνικά χαρακτηριστικά:

Μεταλλική κατασκευή.

Διάμετρος κυλίνδρων: 7cm

Ταχύτητα: 50cm/δευτερόλεπτο

Ρύθμιση κυλίνδρων: 1-40mm

Ισχύς: 0,75Kw/230Volt

Με 1 ταχύτητα.

Βάρος: 245Kg



Μοντέλο	Διαστάσεις ιμάντα cm	Διαστάσεις cm	Τιμή €
<b>SF600X850</b>	60x85	186x160,5x161,9	<b>7.230</b>
<b>SF600X1000</b>	60x100	216x106,5x175,7	<b>7.230</b>
<b>SF600X1200</b>	60x120	256x106,5x194	<b>7.370</b>
<b>SF600X1400</b>	60x140	296x106,5x212,3	<b>7.520</b>

\* Επιβάρυνση για τα ίδια μοντέλα αλλά με ρυθμιστή ταχύτητας **+10%**

Σφολιατομηχανή επιδαπέδια FLAMIC Ιταλίας.

Τεχνικά χαρακτηριστικά:

Μεταλλική κατασκευή.

Διάμετρος κυλίνδρων: 8,5cm

Ρύθμιση ταχύτητας: 10-50cm/δευτερόλεπτο

Ρύθμιση κυλίνδρων: 0,2-50mm

Ισχύς: 2Kw/230Volt

Πληκτρολόγιο αφής.

Βάρος: 460Kg



Μοντέλο	sku	Διαστάσεις ιμάντα cm	Διαστάσεις cm	Τιμή €
<b>FAST 700X1500</b>	10291	70x150	355x120x134,5	<b>35.700</b>
<b>FAST 700X2000</b>	10292	70x200	455x120x134,5	<b>37.000</b>

Φορμαριστικό ζύμης RESTO Ιταλίας.

Τεχνικά χαρακτηριστικά: Επιλογή πάχους και διαμέτρου του ζυμαριού. Το φορμαριστικό δεν συνιστάται για μαλακή ζύμη. Με προστατευτικό καπάκι λειτουργίας. Το ζυμαρί περνάει από 2 κυλίνδρους.



Μοντέλο	sku	Βάρος ζύμης	Διάμετρος ζύμης	Ισχύς 230Volt	Διαστάσεις cm	Kg	Τιμή €
<b>SPR 30</b>	106622	80-210gr	14-30cm	0,25Kw	44x36,5x64	27	<b>1.020</b>
<b>SPR 40</b>	106624	210-700gr	26-40cm	0,37Kw	55x36,5x75	37	<b>1.280</b>

Φορμαριστικό ζύμης RESTO Ιταλίας.

Τεχνικά χαρακτηριστικά: Με επιλογή πάχους & διαμέτρου του ζυμαριού. Το φορμαριστικό δεν συνιστάται για μαλακή ζύμη. Με προστατευτικό καπάκι λειτουργίας. Το ζυμάρι περνάει από 2 κυλίνδρους.



Μοντέλο	sku	Βάρος ζύμης	Διάμετρος ζύμης	Ισχύς 230Volt	Διαστάσεις cm	Βάρος Kg	Τιμή €
<b>SPR 40PA</b>	106625	220-1000gr	26-40cm	0,37Kw	55x36,5x75	38	<b>1.350</b>
<b>SPR 50PA</b>	106626	220-1100gr	26-50cm	0,37Kw	65x50x70	54	<b>1.420</b>

Κοπτικό ψωμιού EMPERO Τουρκίας.

Τεχνικά χαρακτηριστικά: Ανοξείδωτα μαχαίρια.

Τα μοντέλα EMP.3001 και EMP.3004 με επιλογή πάχους 10, 13 ή 16mm στην παραγγελία. Το μοντέλο EMP.3003 με ρυθμιστή πάχους 10-80mm, ιδανικό για μπαγκέτες.



**EMP.3003**



**EMP.3004**



**EMP.3001**

Μοντέλο	Τύπος	Διαστάσεις cm	Μήκος ψωμιού	Ύψος ψωμιού cm	Πάχος κοπής cm	Ισχύς 230Volt	Βάρος Kg	Τιμή €
<b>EMP.3001</b>	επιδαπέδιο	70x70x110	50cm	14	1,6	0,37Kw	125	<b>1.710</b>
<b>EMP.3002</b>	επιδαπέδιο	70x80x110	50cm	17	2	0,37Kw	125	<b>1.780</b>
<b>EMP.3004</b>	επιδαπέδιο	65x65x70	50cm	13	1,3	0,37Kw	86	<b>1.870</b>
<b>EMP.3003</b>	επιτραπέζιο	39x54,5x100			1-8	0,25Kw	30	<b>1.420</b>

## Πολτοποιητές cutter

Πολτοποιητής cutter WARING Αμερικής.

Τεχνικά χαρακτηριστικά: Ισχύς μοτέρ 1Hp/230Volt. Σύστημα IQ που ασφαλίζει όταν κλείνουμε το καπάκι. 1800rpm/λεπτό. Διακόπτης ON/OFF και pulse.

Χωρητικότητα 3λίτρα. Διαστάσεις: 19x29x41cm

Μοντέλο **WFP14SE**

Βάρος 8.5Kg

Sku 10181

Τιμή: **940€**



Συνοδεύεται από 3 inox μαχαίρια.

Πολτοποιητής cutter SIRMAN Ιταλίας.

Τεχνικά χαρακτηριστικά: Κατασκευασμένος από πλαστικό ABS. Καπάκι πολυκαρμπονικό με δυνατότητα να προσθέτουμε α' ύλες κατά την διάρκεια της λειτουργίας του. Ανοξείδωτα μαχαίρια κοπής. Μοτέρ με φρένο. Με τον πολτοποιητή BLITZ μπορείτε να "τρίψετε" πιπέρι, κρεμμύδι, μαιντανό. Μπορείτε να φτιάξετε

σάλτσα Pesto, σολωμού, μαγιονέζα, σουφλέ, κ.λ.π.  
Χωρητικότητα: 3,2Lit  
Ισχύς: 0,5Hp-370Watt/220Volt

Μοντέλο **BLITZ**

Διαστάσεις: 24x24x35,5cm

Sku 107111

Τιμή: **690€**



Πολτοποιητής cutter WARING Αμερικής.

Τεχνικά χαρακτηριστικά: Ισχύς: 700Watt/230Volt. Σύστημα LiquiLock κατάλληλο για σούπες, σάλτσες και dressings. Διακόπτης ON/OFF. Κάδος αύθραυστος 3,5λίτρα.

Συνοδεύεται από πολυκοπτικό εξάρτημα με δίσκους κοπής.

Διακόπτης ON/OFF και pulse.

Χωρητικότητα 3,5λίτρα.

Διαστάσεις: 35,5x22,8x48,2cm

Μοντέλο **WFP16SCDE**

Βάρος 19Kg

Sku 10182

Τιμή: **1.750€**



Πολτοποιητής cutter SIRMAN Ιταλίας.

Τεχνικά χαρακτηριστικά: Ανοξείδωτος κάδος. Με ρυθμιστή στροφών 1100-2600rpm.



Μοντέλο	sku	Διαστάσεις cm	Χωρ/τα κάδου	Ισχύς 230Volt	Τιμή €
<b>C4VV</b>	107113	38x32x27	3,3Lit	350Watt	<b>1.100</b>
<b>C6VV</b>	107114	38x32x32	5,3Lit	350Watt	<b>1.320</b>
<b>C9VV</b>	107115	47x33x40	9,4Lit	700Watt	<b>2.070</b>

Πολτοποιητής cutter SIRMAN Ιταλίας.

Τεχνικά χαρακτηριστικά:

Ανοξείδωτος κάδος χωρητικότητας 14,5Lit.

2 ταχυτήτων 1400 ή 2800rpm.

Μοντέλο **C152V**

Διαστάσεις: 42x44,5x103cm

Sku 107112

Τιμή: **4.500€**





Κρεατομηχανή ψυχόμενη EMPERO Τουρκίας.

Μοντέλο **EM.32.10-S**

Τεχνικά χαρακτηριστικά : Όλη ανοξείδωτη εξωτερικά, αλλά και όλα τα εξαρτήματα κοπής.

Σύστημα ψύξης με ηλεκτρονικό έλεγχο. Παραγωγή: 500Kg/ώρα.

Ισχύς : 2,2Kw/380Volt

Διαστάσεις : 340x645x546mm

Βάρος : 47Kg

Sku 10232

Τιμή : **1.990€**



Ζυμωτήριο κρεατοειδών SIRMAN Ιταλίας.

Τεχνικά χαρακτηριστικά: **Ιδανικό για kebab**. Ανοξείδωτο AISI 304 18/10. Κίνηση με ιμάντα. Έλεγχος με κουμπιά IP67 από ανοξείδωτο χάλυβα. Εύκολη αφαίρεση μαχαιριών. Με 3 μαχαιρία.



Μοντέλο	sku	Διαστάσεις (ανοιχτό) cm	Χωρ/τα κάδου	Στροφές / λεπτό	Ισχύς	Βάρος Kg	Τιμή €
<b>ΚΑΤΑΝΑ 12</b>	107127	68x90,2x85	9Kg	1440	0,75Kw/230 ή 380Volt	75	<b>4.200</b>
<b>ΚΑΤΑΝΑ 12VV</b>		68x90,2x85	9Kg	600-2600	0,75Kw/230 ή 380Volt	75	<b>5.000</b>
<b>ΚΑΤΑΝΑ 20VV</b>	<b>107128</b>	82,2x101,3x101	15Kg	600-2600	3Hp - 2,2Kw/230Volt	92	<b>6.900</b>

Ζυμωτήριο κρεατοειδών SIRMAN Ιταλίας.

Τεχνικά χαρακτηριστικά: επιδαπέδιο.

Όλο ανοξείδωτο.

Εφοδιασμένο με διπλούς άξονες στον ανοξείδωτο ανατρεπόμενο κάδο.



Μοντέλο	Διαστάσεις cm	Διαστάσεις κάδου cm	Χωρ/τα κιμά	Ισχύς 220 ή 380Volt	Βάρος Kg	Τιμή €
<b>IP 50B/A</b>	86x81,5x162	42x50	50Kg	2HP	90	<b>5.950</b>
<b>IP 80B/A</b>	100x80x164	62x50	80Kg	2,5HP	120	<b>6.220</b>
<b>IP 180B/A</b>	140,5x121x171	99,5x55	180Kg	3HP	170	<b>7.750</b>



## Ζαμπονομηχανές

Ζαμπονομηχανή CELME Ιταλίας.  
Τεχνικά χαρακτηριστικά: με ιμάντα.  
Κατασκευασμένη από αλουμίνιο.  
Διάμετρος inox μαχαιριού: Ø22cm.  
Ρύθμιση πάχους: 0-16mm. Ισχύς: 160Watt/230Volt. Χωρίς ακονιστήρι.

Μοντέλο **FY 220**

sku 101733

Βάρος: 10,7Kg

Τιμή: **430€**



Ζαμπονομηχανή CELME Ιταλίας  
Τεχνικά χαρακτηριστικά: με ιμάντα.  
Κατασκευασμένη από αλουμίνιο.  
Διαστάσεις: 440x530x355mm  
Ισχύς: 180Watt/230Volt. Χωρίς ακονιστήρι. Διάμετρος inox μαχαιριού: Ø 25cm. Ρύθμιση πάχους κοπής: 0-16mm.

Μοντέλο **FY-250**

sku 101734

Βάρος: 13,5Kg

Τιμή: **490€**



Ζαμπονομηχανή CELME Ιταλίας.  
Τεχνικά χαρακτηριστικά: με ιμάντα.  
Κατασκευασμένη από αλουμίνιο. Χωρίς ακονιστήρι.  
Διάμετρος inox μαχαιριού: Ø27,5cm. Διαστάσεις:  
440x530x480mm. Ισχύς: 180Watt/230Volt. Ρύθμιση  
πάχους: 0-16mm. Βάρος: 14,5Kg

Μοντέλο **FY 275**

sku 101735

Τιμή: **588€**



Ζαμπονομηχανή CELME Ιταλίας.  
Κατασκευασμένη από αλουμίνιο. Διάμετρος inox μαχαιριού: Ø 30cm. Διαστάσεις: 440x570x390mm.  
Ισχύς: 220Watt/230Volt.  
Ρύθμιση πάχους κοπής: 0-16mm

Μοντέλο **FY-300**

sku 101736

Βάρος: 16,5Kg

Τιμή: **795€**



Ζαμπονομηχανή BECKERS Ιταλίας.

Τεχνικά χαρακτηριστικά: με ιμάντα. Κατασκευασμένη από αλουμίνιο. Διάμετρος inox μαχαιριού: Ø 35cm.

Ρύθμιση πάχους κοπής: 0-16mm.

Διαστάσεις: 66x48x48cm

Ισχύς: 350Watt/230Volt

Μοντέλο **A350 FR CEV**

Βάρος: 36Kg

Sku 10101

Τιμή: **1.920€**



Ζαμπονομηχανή BECKERS Ιταλίας.

Τεχνικά χαρακτηριστικά: με γρανάζι. Κατασκευασμένη από αλουμίνιο. Ρύθμιση πάχους κοπής: 0-16mm. Διαστάσεις:

80x58x55cm.

Ισχύς: 300Watt/230Volt



Μοντέλο	sku	Μαχαιρι	Kg	Τιμή €
<b>TGI300</b>	<b>10106</b>	Ø30cm	36	<b>2.690</b>
<b>TGI350</b>	<b>10107</b>	Ø35cm	50	<b>2.990</b>

Ζαμπονομηχανή CELME Ιταλίας **βαρέως τύπου**.

Τεχνικά χαρακτηριστικά: με ιμάντα. Κατασκευασμένη από αλουμίνιο. Χρώμα κόκκινο ή μαύρο. Εύκολη στον καθαρισμό. Με προ ρύθμιση πάχους 0-16mm. Με τροχιστικό. Διάμετρος inox μαχαιριού: Ø22cm.

Ρύθμιση πάχους: 0-16mm. Ισχύς: 160Watt/230Volt.

Μοντέλο **EVOPRO 220**

Διαστάσεις: 42x38x37cm.

Βάρος: 13Kg

Τιμή: **595€**



Ζαμπονομηχανή CELME Ιταλίας **βαρέως τύπου**.

Τεχνικά χαρακτηριστικά: με ιμάντα. Κατασκευασμένη από αλουμίνιο. Χρώμα κόκκινο ή μαύρο. Εύκολη στον καθαρισμό. Με προ ρύθμιση πάχους 0-16mm. Με τροχιστικό. Διάμετρος inox μαχαιριού: Ø25cm.

Ρύθμιση πάχους: 0-16mm. Ισχύς: 180Watt/230Volt.

Διαστάσεις: 49x39x38cm.

Βάρος: 14Kg

Μοντέλο	sku	Τιμή €
<b>EVOPRO 250BLACK</b>	<b>101725</b>	<b>680</b>
<b>EVOPRO 250RED</b>	<b>101726</b>	<b>680</b>



## Ζαμπονομηχανές

Ζαμπονομηχανή CELME Ιταλίας **βαρέως τύπου**.

Τεχνικά χαρακτηριστικά: με ιμάντα. Κατασκευασμένη από αλουμίνιο. Χρώμα κόκκινο ή μαύρο. Εύκολη στον καθαρισμό. Με προ ρύθμιση πάχους 0-16mm. Με τροχιστικό. Διάμετρος inox μαχαιριού: Ø27,5cm. Ρύθμιση πάχους: 0-16mm. Ισχύς: 180Watt/230Volt. Διαστάσεις: 52x41x42cm. Βάρος: 16Kg



Μοντέλο	sku	Τιμή €
EVOPRO 275BLACK	101727	780
EVOPRO 275RED	101728	780

Ζαμπονομηχανή CELME Ιταλίας **βαρέως τύπου**.

Τεχνικά χαρακτηριστικά: με ιμάντα. Κατασκευασμένη από αλουμίνιο. Χρώμα κόκκινο ή μαύρο. Εύκολη στον καθαρισμό. Με προ ρύθμιση πάχους 0-16mm. Με τροχιστικό. Διάμετρος inox μαχαιριού: Ø30cm. Ρύθμιση πάχους: 0-16mm. Ισχύς: 220Watt/230Volt. Διαστάσεις: 54x42x42cm. Βάρος: 17Kg



Μοντέλο	sku	Τιμή €
EVOPRO 300BLACK	101729	920
EVOPRO 300RED	101730	920

Ζαμπονομηχανή CELME Ιταλίας.

Τεχνικά χαρακτηριστικά: **με γρανάζι**. Κατασκευασμένη από αλουμίνιο. Ισχύς: 140Watt/230Volt. Διάμετρος inox μαχαιριού: Ø22cm. Ρύθμιση πάχους: 0-16mm. Διαστάσεις: 38,5x27,5x37cm  
Μοντέλο **TOP 220**  
Βάρος: 13,8Kg  
Sku 101744  
Τιμή: **765€**



Ζαμπονομηχανή CELME Ιταλίας.

Τεχνικά χαρακτηριστικά: **με γρανάζι**. Κατασκευασμένη από αλουμίνιο. Ισχύς: 155Watt/230Volt. Διάμετρος inox μαχαιριού: Ø25cm. Ρύθμιση πάχους: 0-16mm. Διαστάσεις: 43x27,5x37cm  
Μοντέλο **TOP 250**  
Βάρος: 13Kg  
Sku 101745  
Τιμή: **925€**



Ζαμπονομηχανή CELME Ιταλίας.

Τεχνικά χαρακτηριστικά: **με γρανάζι**. Κατασκευασμένη από αλουμίνιο. Ισχύς: 200Watt/230Volt. Διάμετρος inox μαχαιριού: Ø27,5cm

Ρύθμιση πάχους: 0-16mm.

Διαστάσεις: 43x27,5x42cm

Μοντέλο **TOP 275**

Βάρος: 14,3Kg

Skυ 101746

Τιμή: **1.000€**



Ζαμπονομηχανή CELME Ιταλίας.

Τεχνικά χαρακτηριστικά: **με γρανάζι**. Κατασκευασμένη από αλουμίνιο. Ισχύς: 200Watt /230Volt. Διάμετρος inox μαχαιριού: Ø30cm.

Ρύθμιση πάχους: 0-16mm.

Διαστάσεις: 48x35x51,5cm

Μοντέλο **TOP 300**

Βάρος: 23Kg

Skυ 101747

Τιμή: **1.620€**



Ζαμπονομηχανή **αυτόματη** BECKERS Ιταλίας.

Τεχνικά χαρακτηριστικά: Κατασκευασμένη από αλουμίνιο. Ισχύς: 400Watt/230Volt

Ρύθμιση πάχους : 0-16mm



Μοντέλο	skυ	Διάμετρος μαχαιριού cm	Διαστάσεις cm	Βάρος Kg	Τιμή €
AUS300	10102	Ø35cm	57x48x59	49	<b>2.630</b>
AUS350	10103	Ø37cm	68x51,5x65	63	<b>3.420</b>



## Ζαμπονομηχανές - Πολυκοπτικό

Ζαμπονομηχανή retro SIRMAN Ιταλίας.  
Τεχνικά χαρακτηριστικά: χειροκίνητη.  
Διάμετρος inox μαχαιριού: Ø30cm  
Διαστάσεις προϊόντος κοπής: 27x20cm.  
Διαστάσεις πιάτου κοπής: 27x29,5cm  
Διαστάσεις: 77x62,5x59cm  
Μοντέλο **ANNIVERSARIO 300**  
Βάρος: 60Kg  
Sku 10718  
Τιμή: **5.600€**



Βάση ζαμπονομηχανής κόκκινη  
Τιμή: **1.180€**

Ζαμπονομηχανή retro SIRMAN Ιταλίας.  
Τεχνικά χαρακτηριστικά: χειροκίνητη.  
Διάμετρος inox μαχαιριού: Ø35cm  
Διαστάσεις προϊόντος κοπής:  
25,5x33x25,5cm.  
Διαστάσεις πιάτου κοπής: 32x35cm  
Διαστάσεις: 91x78x56cm  
Μοντέλο **ANNIVERSARIO LX350**  
Βάρος: 72Kg  
Sku 10719  
Τιμή: **6.300€**

Βάση ζαμπονομηχανής κόκκινη  
Τιμή: **1.180€**

Πολυκοπτικό CELME Ιταλίας.  
Τεχνικά χαρακτηριστικά: Ανοξείδωτο. Συνεχούς λειτουργίας. Διακόπτης start/stop με ασφάλεια 24Volt.  
Κίνηση με ιμάντα. Στροφές: 310/λεπτό.  
Παραγωγή: 350Kg/ώρα.  
Διαστάσεις: 25x53x49cm.  
Ισχύς: 800Watt/230Volt  
Μοντέλο **CHEF 800MN.**  
Βάρος: 20Kg  
Sku 10175  
Τιμή: **1.570€**



Στην τιμή δεν συμπεριλαμβάνεται κανένα μαχαίρι κοπής.  
Το CHEF800MN χρησιμοποιεί τα ίδια μαχαίρια με τα υπόλοιπα πολυκοπτικά.



Μαχαίρια πολυκοπτικού.

Τεχνικά χαρακτηριστικά: Κατάλληλα για πολυκοπτικό HLC-300 και CHEF 800MN.



**Μαχαίρι V**



**Μαχαίρι Z3**



**Μαχαίρι Z7**



**Μαχαίρι E3**



**Μαχαίρι E2**



**Μαχαίρι H10**

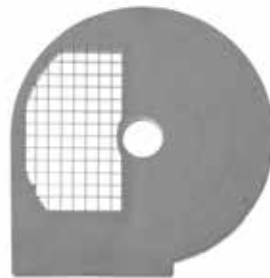

**Μαχαίρι D**

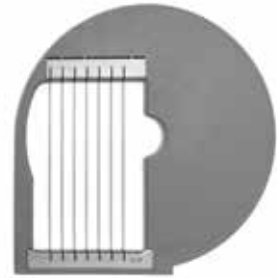

**Μαχαίρι B**

Μοντέλο	sku	Διαστάσεις mm	Περιγραφή	Τιμή €
E1	101715	Ø1	Κοπή σε φέτες	75
E2	101718	Ø2	Κοπή σε φέτες	75
E3	101719	Ø3	Κοπή σε φέτες	75
E4	101720	Ø4	Κοπή σε φέτες	75
E5	101721	Ø5	Κοπή σε φέτες	75
E6	101722	Ø6	Κοπή σε φέτες	75
E10	101716	Ø10	Κοπή σε φέτες	75
V	101748	Ø1	Τρίψιμο	80
Z2	101752	Ø2	Τρίψιμο	80
Z3	101753	Ø3	Τρίψιμο	80
Z4	101754	Ø4	Τρίψιμο	80
Z7	101755	Ø7	Τρίψιμο	80
H4	101739	4x4	Κοπή σε μπαστούνι	106
H6	101740	6x6	Κοπή σε μπαστούνι	106
H8	101741	8x8	Κοπή σε μπαστούνι	106
H10	101738	10x10	Κοπή σε μπαστούνι	106
D8x8	101711	8x8	Κοπή σε καρέ - κύβο	136
D10x10	10177	10x10	Κοπή σε καρέ - κύβο	136
D12x12	10178	12x12	Κοπή σε καρέ - κύβο	136
B6	10173	6x6	Κοπή σε μπαστούνι	112
B8	10171	8x8	Κοπή σε μπαστούνι	112
B10	10172	10x10	Κοπή σε μπαστούνι	112

Για την κοπή με την σειρά D ή την σειρά B, θα πρέπει να χρησιμοποιήσετε συνδυασμό με την σειρά E.

## Κοπτικό πατατών - Ζυγοί

Κοπτικό πατάτας IMC Αγγλίας.

Τεχνικά χαρακτηριστικά: ανοξείδωτο επιτραπέζιο.

Ασφάλεια χειριστή IP69K.

Χωρητικότητα αποθήκης εισόδου: 12Kg

Συνοδεύεται από ένα μαχαίρι κοπής.

Δυνατότητα κοπής: 12mm, 14mm και 17x14mm.

Εύκολη αποσυναρμολόγηση και πλύσιμο των εξαρτημάτων.

Διαστάσεις: 40x68,7x53,5cm

Ισχύς: 0,18Kw/230Volt

Παραγωγή: 25Kg/λεπτό.

Μοντέλο **CS-C1**

Βάρος: 46Kg

Τιμή: **5.500€**

Για επιπλέον μαχαίρι κοπής.

Τιμή: **330€**

Στην τιμή δεν συμπεριλαμβάνεται η βάση. Τιμή: **410€**



Ζυγός ηλεκτρονικός **για λιανική πώληση** DIBAL Ισπανίας.

Τεχνικά χαρακτηριστικά: επιτραπέζιος, ανοξείδωτος, μπαταρίας - ρεύματος. Με 3 οθόνες. Με LCD οθόνη με black light.

Εφοδιασμένη με 10 μνήμες. Διάρκεια λειτουργίας με μπαταρίες μέχρι 90 ώρες. Διαστάσεις τασιού: 30x23cm. Ικανότητα ζύγισης: 30Kg/10gr.



Μοντέλο	sku	Περιγραφή	Διαστάσεις cm	Τιμή €
<b>SPC-S-FLAT</b>	10207	χωρίς κολώνα	31,5x33x10	<b>300</b>
<b>SPC-T-POLE</b>	10208	με κολώνα	31,5x33x42	<b>325</b>

Ζυγός ηλεκτρονικός **για λιανική πώληση ετικέτας** DIBAL Ισπανίας.

Τεχνικά χαρακτηριστικά: επιτραπέζιος. Μπαταρίας ρεύματος. Εφοδιασμένη με 64 εμφανείς μνήμες και 2000 κρυφές. Αποθήκευση 4000 συστατικών στην RAM. 5 χειριστές. Θερμικός εκτυπωτής.

Ετικέτα διαστάσεων 3x3cm (επιλογή μέχρι 6x7cm). Πληροφορίες που εκτυπώνονται στην ετικέτα: κωδικός, περιγραφή, τιμή, βάρος, σύνολο, serial number, καθώς και 3 ημερομηνίες. Απόβαρο.

Με LCD οθόνη. Σύνδεση RS-232 και 5 ζυγοί μεταξύ τους. Διαστάσεις ανοξείδωτου τασιού:

31,5x26,5cm. Διαστάσεις: 34,5x44,5x51,5cm. Ικανότητα ζύγισης - υποδιαίρεσης: a) 6Kg/2gr b) 15Kg/5gr c) 30Kg/10gr.

Μοντέλο **K235 - k335T**

Τιμή: **590€**



Θερμοκολλητικό χειρός SIRMAN Ιταλίας.  
 Τεχνικά χαρακτηριστικά: επιτραπέζιο.  
 Χρόνος κόλλησης: 1,5 - 2,5 δευτερόλεπτα.  
 Πάχος κόλλησης: 0,5mm - 2mm.  
 Θερμοκρασία κόλλησης: 150°C.  
 Υλικά που κολλά: PPE, PP, LCPE, PVC.



Μοντέλο	sku	Μήκος κόλλησης	Διαστάσεις cm	Ισχύς Watt/230Volt	Βάρος Kg	Τιμή €	
<b>S 300/2</b>	107131	30cm	45,5x7,5x21	510	3,5	<b>150</b>	
<b>S 400/2</b>	107132	40cm	55,5x7,5x21	700	4	<b>200</b>	
<b>S 400/2T</b>	107133	40cm	55,5x7,5x21	700	4	<b>265</b>	με ΚΟΠΤΙΚΟ

Σακούλες λείες κατάλληλες για sous vide Karamco.

Μοντέλο	Διαστάσεις cm	Τμχ/Kg	Τιμή Kg €
<b>150X250</b>	15x25	155-160	<b>11</b>
<b>150X350ΣΑΚΟΥ</b>	15x35	105-110	<b>11</b>
<b>200X300ΣΑΚΟΥ</b>	20x30	85-90	<b>11</b>
<b>250X350ΣΑΚΟΥ</b>	25x35	60-66	<b>11</b>
<b>300X300ΣΑΚΟΥ</b>	30x30	60-66	<b>11</b>
<b>300X400ΣΑΚΟΥ</b>	30x40	48	<b>11</b>



Σακούλες κατάλληλες για sous vide Karamco.

Μοντέλο	Τύπος	Διαστάσεις cm	Συσκ/σία	Τιμή συσκ/σίας €
<b>20150120</b>	λεία	20x25	100	<b>12</b>
<b>20151120</b>	λεία	25x35	100	<b>15</b>
<b>20152120</b>	λεία	30x40	100	<b>22</b>
<b>40310120</b>	σαγρέ	20x25	100	<b>16</b>
<b>40311120</b>	σαγρέ	25x30	100	<b>22</b>



## Σακούλες vacuum

Σακούλες κατάλληλες για sous vide Karamco. Κατασκευασμένες από ΟΡΑ/ΡΡ κατάλληλο για απευθείας επαφή με οξύ, λίπος, ελαφρώς αλκοολούχα και υγρά είδη διατροφής καθώς και γαλακτοκομικά προϊόντα. Ιδανικές για βράσιμο σε μέγιστη θερμοκρασία 120°C για πάνω από 2 ώρες. Ανθεκτικές στην διαδικασία ταχείας ψύξης, αποθήκευσης σε χαμηλή θερμοκρασία καθώς και στο επαναζέσταμα. **Φέρει πιστοποιητικό καταλληλότητας για μαγείρεμα.**



Μοντέλο	Διαστάσεις cm	Συσκ/σία	Τιμή συσκ/σίας €
16X25SV	16x25	100	15
20X30SV	20x30	100	20
25X35SV	25x35	100	28





Go Sensor NEA ΣΕΙΡΑ Vacuum από την DISTFORM Ισπανίας.

**Λειτουργίες:**

**SCS σύστημα αυτόματης βαθμονόμησης.** 100% ασφαλή συσκευασία. Η ανύψωση πάνω από τη στάθμη της θάλασσας και οι καιρικές συνθήκες προκαλούν την μεταβολή της ατμοσφαιρικής πίεσης. Αυτές οι αλλαγές επηρεάζουν το ποιότητα συσκευασίας κενού. Αυτός είναι ο λόγος για τον οποίο ο συσκευαστής αυτο-βαθμονομείται αυτόματα, χωρίς παρέμβαση του χρήστη, για να διασφαλιστεί τέλεια συσκευασία κενού κάθε φορά.

**Liquid Vacuum packing programm.** Για την συσκευασία υγρών, μαρινάδας, κ.λ.π.

**Sensor technology:** ειδική λειτουργία για ευαίσθητα προϊόντα.

**Stop function:** Λειτουργία διακοπής της λειτουργίας.

**Vac+:** Επιπλέον δύναμη στην συσκευασία για συγκεκριμένα προϊόντα.

**Auto Clean:** Αυτοκαθαριζόμενο σύστημα λαδιού. Εξοικονομήστε χρόνο και χρήμα όταν αλλάζετε πετρέλαιο. Τα vacuum iSensor είναι εφοδιασμένα με λάδι Autoclean. Αυτό το σύστημα αφαιρεί αυτόματα το συμπυκνωμένο νερό που απελευθερώνεται κατά τη διάρκεια της συσκευασίας, παρατείνοντας την διάρκεια ζωής του λαδιού και την ανθεκτικότητα της αντλίας κενού. Δαπανήστε λιγότερο χρόνο και χρήμα για τη συντήρηση. Το iSensor θα σας ειδοποιήσει αυτόματα τη σωστή στιγμή για να πραγματοποιήσετε αυτοκαθαρισμό του λάδιου του.

4mm συγκόλληση. Με 1 πρόγραμμα. Οθόνη LCD. Αυτόματη λειτουργία. Αντλία BECKER Γερμανίας.



Μοντέλο	sku	Εξωτερικές διαστάσεις mm	Ισχύς αντλίας (m³/h)	Ισχύς Kw/230Volt	Διαστάσεις θαλάμης mm	Μήκος συγκ/σης mm	Θέση συγκ/σης	Kg	Τιμή €
TGS8D1E2	102125	388x519x389	8	0,35Kw	328x385x115	315		36	2.230
TGM101E2	102122	475x589x438	10	0,37Kw	412x453x200	405		47	2.520
TGM161E2	102123	475x589x438	16	0,55Kw	412x453x200	405		48,5	2.640
TGM201E2	102124	475x589x438	20	0,75Kw	412x453x200	405		55	2.860
TGL201E2	102120	620x599x453	20	0,75Kw	560x465x210	455		64	3.150
TGL202E2	102121	620x599x453	20	0,75Kw	560x465x210	455 + 455		67	3.490



I Sensor NEA ΣΕΙΡΑ Vacuum από την DISTFORM Ισπανίας.

ΛΕΙΤΟΥΡΓΙΕΣ στο AUTOMATIC MODE

iVac έξυπνος αισθητήρας. Ευφυής συσκευασία χωρίς ανθρώπινη παρέμβαση. Ο έξυπνος αισθητήρας iVac ρυθμίζει αυτόματα το βέλτιστο κενό για κάθε τύπο προϊόντος. Ανιχνεύει το μέγεθος, την ποσότητα, τον τύπο τροφής και επίσης εάν είναι υγρό ή πορώδες. Βελτιστοποιώντας τον κύκλο συσκευασίας, αποφεύγει το iVac την διαρροή υγρών στο θάλαμο, προστατεύοντας το λάδι της αντλίας την ρύπανση και την παράταση της ζωής του.

iSeal έξυπνη σφραγίδα. Έξυπνη σφράγιση χωρίς ανθρώπινη παρέμβαση. Το iSeal ρυθμίζει αυτόματα το χρόνο σφράγισης και θερμοκρασία για κάθε κύκλο, χωρίς ανθρώπινη παρέμβαση. Αυτή η πατενταρισμένη τεχνολογία εμποδίζει την υπερθέρμανση της σφράγισης bag, επιμηκύνοντας την ωφέλιμη ζωή όλων των εξαρτημάτων της. Το iSeal εξασφαλίζει μια τέλεια σφράγιση κάθε φορά, ανεξάρτητα από τον αριθμό των κύκλων που εκτελούνται ή του πάχους της σακούλας. Επιπλέον, μπορεί να σφραγίσει μεταλλικούς σάκους.

SCS σύστημα αυτόματης βαθμονόμησης. 100% ασφαλή συσκευασία. Η ανύψωση πάνω από τη στάθμη της θάλασσας και οι καιρικές συνθήκες προκαλούν την μεταβολή της ατμοσφαιρικής πίεσης. Αυτές οι αλλαγές επηρεάζουν το ποιοτητα συσκευασίας κενού. Αυτός είναι ο λόγος για τον οποίο ο συσκευαστής αυτο-βαθμονομείται αυτόματα, χωρίς παρέμβαση του χρήστη, για να διασφαλιστεί τέλεια συσκευασία κενού κάθε φορά.

ΛΕΙΤΟΥΡΓΙΕΣ στο MANUAL MODE

Συσκευαστε εν κενω σε δοχεία Gastronorm. Το εξωτερικό εξάρτημα συσκευασίας κενού καθιστά δυνατή την συσκευασία τροφίμων σε ειδικά δοχεία Gastronorm. Εξωτερικό κενό. Η συσκευασία χρησιμοποιείται όταν είναι απαραίτητο να διατηρηθεί η ένταση και τη φρεσκάδα των ευαίσθητων τροφίμων: σαλάτες, ζυμαρικά, κλπ. Επιπλέον, οι τυποποιημένες διαστάσεις του, καθιστούν εύκολη τη μεταφορά και την αποθήκευση.

Αποθήκευση και επεξεργασία προγραμμάτων. Εύκολη πρόσβαση στα αποθηκευμένα προγράμματα. Όλα τα μοντέλα σας επιτρέπουν να αποθηκεύσετε μέχρι και 10 διαφορετικά προγράμματα κενού. Μπορείτε να διαμορφώσετε τις παραμέτρους συσκευασίας, να τις αποθηκεύσετε και να τις χρησιμοποιήσετε για μια μεταγενέστερη διαδικασία συσκευασίας. Όλα με τη βοήθεια ενός κουμπιού με περιστροφικό έλεγχο.

MCV (Multi Cycle Vacuum). Επαναλαμβανόμενες επαναλήψεις κύκλου κενού. Το κατοχυρωμένο με δίπλωμα ευρεσιτεχνίας MCV δημιουργεί αυτόματα το επιθυμητό αριθμό επαναλήψεων κύκλου κενού (έως 9 κύκλοι) χωρίς να χρειάζεται να επιβλέπει τη διαδικασία ή να χαμηλώνει και να αυξάνεται το καπάκι χειροκίνητα μετά από κάθε κύκλο. Αυτό το καθιστά δυνατό σε αποξηραμένες σάλτσες και σε χρωστικές, εμποτισμένες ή γευστικές τροφές.

Vacuum StandBy. Διατηρήστε το κενό μέσα στο θάλαμο. Η λειτουργία αναμονής σε κενό επιτρέπει τη συντήρηση του κενού στο θάλαμο για αόριστο χρονικό διάστημα. Αυτό σας επιτρέπει να δημιουργήσετε στερεοποιημένους αφρούς ή άλλες εφαρμογές όπως μαρινάδες, μειώνοντας το χρόνο εμποτισμού έως και 90% σε σύγκριση με τις παραδοσιακές τεχνικές.

Auto Clean. Αυτοκαθαριζόμενο σύστημα λαδιού. Εξοικονομήστε χρόνο και χρήμα όταν αλλάζετε πετρέλαιο. Τα vacuum iSensor είναι εφοδιασμένο με λάδι Autoclean. Αυτό το σύστημα αφαιρεί αυτόματα το συμπυκνωμένο νερό που απελευθερώνεται κατά τη διάρκεια της συσκευασίας, παρατείνοντας τη διάρκεια ζωής του λαδιού και την ανθεκτικότητα της αντλίας κενού. Δαπανήστε λιγότερο χρόνο και χρήμα για τη συντήρηση. Το iSensor θα σας ειδοποιήσει αυτόματα τη σωστή στιγμή για να πραγματοποιήσετε αυτοκαθαρισμό του λαδιού του.





Μοντέλο	sku	Εξωτερικές διαστάσεις mm	Ισχύς αντλίας (m³/h)	Τάση (V/ L+N/Hz)	Ισχύς Kw	Διαστάσεις θαλάμης mm	Μήκος συγκ/σης mm	Θέση συγκ/σης	Τιμή €
<b>TIS8F1E2 / TTSB06E2</b>	102133	388*546*389	BUSCH 8	230/L+N/ 50-60	0,25	328*385*162	315		<b>2.690</b>
<b>TIM101E2 / TTMB10E2</b>	102128	475*616*438	BUSCH 10	230/L+N/ 50-60	0,3	412*453*200	405		<b>3.040</b>
<b>TIM161E2 / TTMB16E2</b>	102129	475*616*438	BUSCH 16	230/L+N/ 50-60	0,55	412*453*200	405		<b>3.190</b>
<b>TIM201E2 / TTMB20E2</b>	102131	475*616*438	BUSCH 20	230/L+N/ 50-60	0,75	412*453*200	405		<b>3.450</b>
<b>TIL201E2 / TTLB21E2</b>	102126	620*626*453	BUSCH 20	230/L+N/ 50-60	0,75	560*465*210	455		<b>3.800</b>
<b>TIL202E2 / TTLB22E2</b>	102127	620*626*453	BUSCH 20	230/L+N/ 50-60	0,75	560*465*210	455+455		<b>4.220</b>

Εισαγωγή όζον

**140**

Για παραγγελία μοντέλου με προσθήκη όζοντος αντικαταστήστε το "E" με το "G".

Για παράδειγμα: μοντέλο χωρίς όζον TTSB06E2 / μοντέλο με όζον TTSB06G2

Εξαρτήματα για την συσκευασία εκτός θαλάμης DISTFORM Ισπανίας.



Μοντέλο	Τύπος	Διαστάσεις cm	Τιμή €
<b>TVAA0001</b>	Εξάρτημα συσκευασίας		<b>70</b>
<b>TVAA0006</b>	Gastronorm για vacuum	GN1/1x100	<b>80</b>
<b>TVAA0007</b>	Gastronorm για vacuum	GN1/1x150	<b>120</b>
<b>TVAA0008</b>	Gastronorm για vacuum	GN1/1x200	<b>140</b>
<b>TVAA0009</b>	Gastronorm για vacuum	GN1/1	<b>105</b>

## Συσκευαστικά vacuum



Μοντέλο	sku	Εξωτερικές διαστάσεις mm	Ισχύς αντλίας (m <sup>3</sup> /h)	Τάση (V/L+N/Hz)	Ισχύς Kw	Διαστάσεις θαλάμης mm	Μήκος συγκ/σης mm	Θέση συγκ/σης	Τιμή €
<b>FSSB22E2</b>	102114	853*537*1032	BUSCH 20	230/L+N/50	0,75	700*430*180	410+410		<b>6.150</b>
<b>FSSB2LE2</b>	102115	853*537*1032	BUSCH 20	230/L+N/50	0,75	700*430*180	410+630		<b>6.200</b>
<b>FSSB2UE2</b>	102116	853*537*1032	BUSCH 20	230/L+N/50	0,75	700*430*180	410+410+580		<b>6.645</b>
<b>FSSB42E2</b>	102117	853*537*1032	BUSCH 40	400/3L+N /50 230/3L/50	1,125	700*430*180	410+410		<b>7.330</b>
<b>FSSB4LE2</b>	102118	853*537*1032	BUSCH 40	400/3L+N /50 230/3L/50	1,125	700*430*180	410+630		<b>7.480</b>
<b>FSSB4UE2</b>	102119	853*537*1032	BUSCH 40	400/3L+N /50 230/3L/50	1,125	700*430*180	410+410+580		<b>7.870</b>
<b>FSMB42E2</b>	10218	930*607*1046	BUSCH 40	400/3L+N /50 230/3L/50	1,125	800*500*200	460+460		<b>8.320</b>
<b>FSMB4LE2</b>	10219	930*607*1046	BUSCH 40	400/3L+N /50 230/3L/50	1,125	800*500*200	460+730		<b>8.400</b>
<b>FSMB4UE2</b>	102110	930*607*1046	BUSCH 40	400/3L+N /50 230/3L/50	1,125	800*500*200	460+460+680		<b>8.060</b>
<b>FSMB62E2</b>	102111	930*607*1046	BUSCH 63	400/3L+N /50 230/3L/50	1,5	800*500*200	460+460		<b>8.880</b>
<b>FSMB6LE2</b>	102112	930*607*1046	BUSCH 63	400/3L+N /50 230/3L/50	1,5	800*500*200	460+730		<b>8.950</b>
<b>FSMB6UE2</b>	102113	930*607*1046	BUSCH 63	400/3L+N /50 230/3L/50	1,5	800*500*200	460+460+680		<b>9.510</b>
<b>FSLB62E2</b>	10214	1136*707*1050	BUSCH 63	400/3L+N /50 230/3L/50	1,5	1000*600*200	560+560		<b>10.000</b>
<b>FSLB6LE2</b>	10215	1136*707*1050	BUSCH 63	400/3L+N /50 230/3L/50	1,5	1000*600*200	560+880		<b>10.200</b>
<b>FSLB6UE2</b>	10216	1136*707*1050	BUSCH 63	400/3L+N /50 230/3L/50	1,5	1000*600*200	560+560+880		<b>10.800</b>
<b>FSLB12E2</b>	10211	1136*707*1050	BUSCH 100	400/3L+N /50 230/3L/50	2,25	1000*600*200	560+560		<b>11.470</b>
<b>FSLB1LE2</b>	10212	1136*707*1050	BUSCH 100	400/3L+N /50 230/3L/50	2,25	1000*600*200	560+880		<b>11.600</b>
<b>FSLB1UE2</b>	10213	1136*707*1050	BUSCH 100	400/3L+N /50 230/3L/50	2,25	1000*600*200	560+560+880		<b>12.200</b>

Εισαγωγή όζον

**180**

Για παραγγελία μοντέλου με προσθήκη όζοντος αντικαταστήστε το "E" με το "G".

Για παράδειγμα: μοντέλο χωρίς όζον FSSB22E2 / μοντέλο με όζον FSSB22G2

**ΣΥΣΚΕΥΑΣΤΙΚΑ VACUUM ΑΠΟ ΤΗΝ FAGOR**

Συσκευαστικά εν-κενώ με ηλεκτρονική ρύθμιση που ελέγχεται από αισθητήρες. Ανοξειδωτα με υγειονομικές γωνίες. Μικροεπεξεργαστής υψηλής ακριβείας που ελέγχει τη λειτουργία της συσκευασίας μέσα στη θαλάμη, ώστε να πετύχει τη σωστή συσκευασία ανάλογα το προϊόν.

Ηλεκτρονική ένδειξη. Εύκολος προγραμματισμός και αποθήκευση 10 προγραμμάτων. Δυνατότητα κύκλου 60 δευτερολέπτων. Δυνατότητα αποθήκευσης υγρών. H2O πρόγραμμα για την αφύγγραση της αντλίας. Δυνατότητα συσκευασίας σε εξωτερική σακούλα ή λαμαρίνα. Όλα τα μοντέλα είναι εφοδιασμένα με αντλία Busch. Διακόπτης που ξεκινάει τον κύκλο μόλις κλείνετε το καπάκι. Καπάκι με απαλό άνοιγμα. Έμβολο δύο θέσεων: λειτουργίας και αναμονής. Στην θέση αναμονής το καπάκι δεν πιέζεται από το έμβολο, ώστε να μην παραμορφώνεται με τον χρόνο. Μπάρα θερμοκόλλησης χωρίς καλώδιο με έμβολο. Το σχήμα τους εξασφαλίζει ένα ερμητικό κόλλημα 2-3 σακουλών. Προστασία ώστε να μην εισέρθει το νερό στη συσκευή, χάρη στο εξάρτημα του αερίου. Τα μοντέλα G συσκευάζουν τα ευπαθή προϊόντα. Ένδειξη στάθμης λαδιού. Ειδοποίηση ηχηρική και οπτική, όταν η συσκευασία δεν έχει ολοκληρωθεί ή εάν χρειάζεται αλλαγή λαδιού. Απεικόνιση των κύκλων συσκευασίας. Εύκολο στην επισκευή του και την αντικατάσταση των ανταλλακτικών του. Εσωτερικά ηλεκτρονικές κάρτες, προστατευόμενες από το νερό και την υπερθέρμανση. Εύκολη η αλλαγή του Teflon στη μπάρα συγκόλλησης.



Μοντέλο	Κωδικός	Αριθμός ράβδου συγκόλλησης	Μήκος συγκόλλησης αντλίας	Ισχύς M3/H	Διαστάσεις θαλάμης mm	Ισχύς Kw	Διαστάσεις συσκευασίας mm	Τιμή €
<b>SVS-1-310/8</b>	19074224	1	310_	8	332*335*170	600	395*490*374	<b>2.541</b>
<b>SVS-1-310/8 G</b>	19075908	1	310_	8	332*335*170	600	395*490*374	<b>2.661</b>
<b>SVS-1-410/10</b>	19074237	1	410_	10	441*449*170	750	535*591*438	<b>3.238</b>
<b>SVS-1-410/10 G</b>	19075909	1	410_	10	441*449*170	750	535*591*438	<b>3.356</b>
<b>SVS-1-410/20</b>	19074242	1	410_	20	441*449*170	1000	535*591*438	<b>3.567</b>
<b>SVS-1-410/20 G</b>	19075910	1	410_	20	441*449*170	1000	535*591*438	<b>3.683</b>
<b>SVS-2-410/20</b>	19075911	2	410+410=	20	441*449*170	1000	535*591*438	<b>4.282</b>
<b>SVS-2-410/20 G</b>	19075912	2	410+410=	20	441*449*170	1000	535*591*438	<b>4.412</b>
<b>SVP-2-455/25</b>	19075913	2	455+455=	25	485*550*175	1200	600*710*1035	<b>7.730</b>
<b>SVP-2-455/25 G</b>	19075914	2	455+455=	25	485*550*175	1200	600*710*1035	<b>8.147</b>
<b>SVP-2-520/25</b>	19074279	2	520+520	25	485*550*175	1200	600*710*1035	<b>7.764</b>
<b>SVP-2-520/25 G</b>	19075915	2	520+520	25	485*550*175	1200	600*710*1035	<b>8.181</b>
<b>SVP-2-505/63</b>	19075916	2	505+505	63	650*535*200	1500	765*710*1050	<b>11.456</b>
<b>SVP-2-505/63 G</b>	19075914	2	505+505	63	650*535*200	1500	765*710*1050	<b>11.854</b>
<b>SVP-2-620/63</b>	19074280	2	620+620 =	63	650*535*200	1500	765*710*1050	<b>11.515</b>
<b>SVP-2-620/63 G</b>	19075918	2	620+620 =	63	650*535*200	1500	765*710*1050	<b>11.910</b>
<b>SVP-2-560/100</b>	19075919	2	560+560	100	980*585*230	2500	1100*800*1070	<b>14.831</b>
<b>SVP-2-560/100 G</b>	19075920	2	560+560	100	980*585*230	2500	1100*800*1070	<b>16.119</b>
<b>SVP-2-950/100</b>	19074281	2	950+950 =	100	980*585*230	2500	1100*800*1070	<b>14.972</b>
<b>SVP-2-950/100 G</b>	19075921	2	950+950 =	100	980*585*230	2500	1100*800*1070	<b>16.260</b>

## Sous vide

Συσκευή immersion circulator sous vide, VAC STAR Ελβετίας.

Τεχνικά χαρακτηριστικά: Ισχύς: 1,3Kw/230Volt

Με ηλεκτρονική ρύθμιση της θερμοκρασίας 1 λεπτό έως 99 ώρες. Alarm για χαμηλή στάθμη νερού. Ανοξείδωτο προστατευτικό καπάκι.

Απόκλιση θερμοκρασίας: 0,05-0,07°C.

Δείκτης ροής πίεσης: 16Lit/λεπτό.

Για λεκάνη μέχρι **40Lit.**

Διαστάσεις: 360x100x160mm

Μοντέλο **VAC STAR CHEF II**

Βάρος: 2,5Kg

Sku 40772

Τιμή: **520€**



Συσκευή immersion circulator sous vide, VAC STAR Ελβετίας.

Τεχνικά χαρακτηριστικά: Οθόνη 4.3' touch. Ισχύς: 1,3Kw/230Volt. Με ηλεκτρονική ρύθμιση της θερμοκρασίας 1 λεπτό έως 99 ώρες. Alarm για χαμηλή στάθμη νερού. Ανοξείδωτο προστατευτικό καπάκι. Απόκλιση θερμοκρασίας: ± 0,1°C. Φέρει σένσορα για τον καλύτερο έλεγχο της θερμοκρασίας.

Δείκτης ροής πίεσης: 16Lit/λεπτό. Για λεκάνη μέχρι **40Lit.**

Διαστάσεις: 360x100x160mm

Μοντέλο **VAC STAR SVC TOUCH**

Βάρος: 2,5Kg

Sku 40771

Τιμή: **980€**



Συσκευή immersion circulator sous vide, POLYSCIENCE Αμερικής.

Τεχνικά χαρακτηριστικά:

Ισχύς: 1,1Kw/230Volt

Με ηλεκτρονική ρύθμιση της θερμοκρασίας.

Απόκλιση θερμοκρασίας: 0,05°C.

Δείκτης ροής πίεσης: 12Lit/λεπτό.

Για λεκάνη μέχρι **30Lit.**

Μοντέλο **SVC-AC2E,CHEF SERIES**

Sku 401610

Τιμή: **1.090€**





Συσκευή immersion circulator sous vide, POLYSCIENCE Αμερικής.

Μοντέλο **730-06AC2E5**, σειρά classic.

Τεχνικά χαρακτηριστικά : Ρύθμιση της κυκλοφορίας του νερού με 2 ταχύτητες. Ηλεκτρονική ρύθμιση της θερμοκρασίας. Μέγιστη θερμοκρασία : 150°C. Απόκλιση θερμοκρασίας : 0,05°C. Δείκτης ροής : 12lit/λεπτό.

Χωρητικότητα **45lit.**

Διαστάσεις : 430x787x404mm.

Ισχύς: 1,6Kw/230Volt.

Sku 40162

Τιμή : **1.400€**



Σφαιροποιητής ηλεκτρικός. Κατασκευαστής SPHERIFICATOR Καναδά.

Τεχνικά χαρακτηριστικά: Σφαιροποιείτε σε δευτερόλεπτα οποιοδήποτε υλικό και μετατρέψτε το σε μαργαριτάρι ή χαβιάρι!!

Διαστάσεις: Ø110x310mm.

Βάρος 6 kg.

Μοντέλο **SPHERIFICATOR**

Sku 40441

Τιμή: **175€**



Συσκευή antigriddle, POLYSCIENCE Αμερικής.

Τεχνικά χαρακτηριστικά: Ψυχόμενο πλατώ. Ψύχει ταχύτατα σάλτσες,

πουρέ, κ.λ.π. Θερμοκρασία -34°C. Διαστάσεις:

40,3x46,7x23,8cm.

Ισχύς: 120Watt/230Volt.

Μοντέλο **ANTIGRIDDLE**

Sku 40164

Τιμή: **2.520€**



## Καπνιστήρια - Σακούλες καπνίσματος

Καπνιστήρι χειρός με μπαταρίες POLYSCIENCE Αμερικής.

Τεχνικά χαρακτηριστικά: Προσθέτει επιπλέον άρωμα και γεύση στο φαγητό χωρίς να αυξήσει τη θερμοκρασία του φαγητού. Καίει μικρά ειδικά ξύλα. Το πακέτο περιλαμβάνει ξύλα: αγριοκαρυδιά, μιμόζα, μήλο, κεράσι).

Μοντέλο	sku	Τύπος	Τιμή
GSM700PSSONUK1	40165	καπνιστήρι	215
SSM600AWCONEU1	40169	ξύλο με άρωμα φρούτων	40



Μηχανή κρύου καπνίσματος DECOFOOD Ιταλίας.

Τεχνικά χαρακτηριστικά: Είναι δυνατόν να αρωματίσει, φιλέτο χοιρινό, μεγάλο μεγέθους σολομούς. Το Smoky® λειτουργεί με κρύο καπνό. Ο κρύος καπνός εγγυάται καλύτερα αποτελέσματα σε σύγκριση με το ζεστό καπνό. Επιπλέον, το κρύο το κάπνισμα αποφεύγει βακτηριακή ανάπτυξη και το μαγείρεμα των τροφίμων. Οφέλη του κρύου καπνίσματος - Γρήγορο κάπνισμα σε όλους τους τύπους των τροφίμων στις επιθυμητές ποσότητες. - Δυνατότητα αυξομείωσης της ποσότητας του καπνού. - Λειτουργεί με κάθε τύπο λεκάνης. Κρύο κάπνισμα : Από τη διαδικασία της ψύξης του καπνού, πέρνει είναι πιθανό να πάρει από ειδική δεξαμενή της ειδική αρωματισμένο συμπύκνωση. Είναι δυνατόν να χρησιμοποιηθούν "καπνός νερό» ως ένα υγρό αρωματισμένο με καπνό ώστε να πάρει τα αρώματα. Τρόπος χρήσης : Το φαγητό μπορεί να καπνιστεί σε κάθε είδους δοχείο, βάζο με καπάκι αεροστεγές, πιάτο με καπάκι, σακούλα φαγητού, δοχείο από plexiglass, ακόμα και σε θάλαμο φούρνου.

Μοντέλο **SMOKY**

Τιμή: **900€**



Σακούλες SMOKER BAG για καπνιστό φαγητό

Τεχνικά χαρακτηριστικά: Ειδική σακούλα από αλουμίνιο. Εύκολη, οικολογική, υγιεινή. Τοποθετούμε το προϊόν στην σακούλα (κρέας, ψάρι, κοτόπουλο, λαχανικά) και την τοποθετούμε στο φούρνο στους 250°C για 15λεπτά και κατόπιν στους 190°C για 40-50λεπτά. Περιέχει στα τοιχώματα ειδικά κομμάτια ξύλου και δίνει οσμή και γεύση στο φαγητό. Διαστάσεις: 28x42cm. Παραδείγματα καπνίσματος:  
 Φιλέτο ψάρι 1Kg → 30λεπτά  
 Φιλέτο κοτόπουλο 1Kg → 50λεπτά  
 Πατάτες 1Kg → 55λεπτά  
 Λαχανικά 1Kg → 20λεπτά



Μοντέλο	Τύπος	Τιμή
30024	για ψάρι	3
30212	για κρέας	3

Θερμαινόμενο μπλέντερ TAURUS Ισπανίας.

**Τεχνικά χαρακτηριστικά:** Επιτραπέζιο. Το μόνο με επαγωγική εστία για την θέρμανση στον κάδο. Το μόνο με επιλογή "soft cooking", δηλαδή χαμηλές στροφές και ιδανική θερμοκρασία χωρίς να χάνονται η γεύση και τα αρώματα. Ετοιμάστε σάλτσες, σούπες, κρέμες, κ.λ.π. Κανάτα ανοξείδωτο τριών τοιχωμάτων. Με κλειδώμα της κανάτας. Εύκολος χειρισμός, 10 ταχυτήτων. Ειδικό πρόγραμμα για ζύμωμα. Φέρει ανοξείδωτο μαχαίρι τεσσάρων λεπίδων. Θερμοκρασία 120°C. Ισχύς επαγωγικής: 1Kw/230Volt. Ισχύς μοτέρ : 800Watt/230Volt. Χρονοδιακόπτης 90 λεπτών. Χωρητικότητα : 2 λίτρα.

Μοντέλο **MYCOOK**

Sku 40241

Τιμή: **1.300€** (συνοδεύεται από 2 κανάτες και βιβλίο συνταγών)

Μοντέλο **MYCOOK 1JUG**

Sku 40242

Τιμή: **1.100€** (συνοδεύεται με μια κανάτα και χωρίς βιβλίο συνταγών)



Συσκευή προετοιμασίας ψύξης και απόψυξης Taurus Ισπανίας.

**Τεχνικά χαρακτηριστικά:** Μπορείτε να επιλέξετε την επιλεγμένη ποσότητα από 1 έως 10 χωρίς να αποψύξετε το υπόλοιπο!! Παγώστε 800gr προϊόντος στον κάδο χωρητικότητας 1ος λίτρου στους -22°C για 24 ώρες. Ιδανικό για παγωτά, sorbet, mousse, κρέμες, dips, sauce, τερίνες, πατέ. Πανίσχυρο μοτέρ. Πίεση 1bar. Ψύξη: -22°C. Ταχύτητα μαχαιριού 2.000rpm. Χωρητικότητα κάδου: 1λίτρο. Δέχεται προϊόν 800γραμμάρια. Ισχύς: 1Kw/230Volt.

Διαστάσεις: 190x395x475mm

Βάρος 18Kg

Μοντέλο **ROWZER PLUS**

Sku 40245

Τιμή: **4.650€**



Αφυγρανήρας LACOR Ισπανίας.

Ένας φυσικός και εύκολος τρόπος για να διατηρήσετε φρούτα, λαχανικά, μανιτάρια, κρέατα, ψάρια κ.λπ... με όλα τα θρεπτικά συστατικά τους για περισσότερο χρόνο. 6 Θέσεων Θερμοκρασία : 29°C - 73°C (max). Ισχύς: 800Watt/230Volt.

Βάρος 5,5Kg. Διαστάσεις : 36x47x26cm

Μοντέλο **69523**

Sku 40505

Τιμή: **170€**



Αφυγρανήρας WARING Αμερικής.

Οθόνη LED, 5 προγράμματα. Ρύθμιση της θερμοκρασίας 32-82°C. Χρονοδιακόπτης 40 ωρών. 10 θέσεων. Διαστάσεις σχάρας: 380\*340mm. Πόρτα με τζάμι, ώστε να βλέπετε την διαδικασία της αφύγρανσης στα προϊόντα. Ομοίμορφη κυκλοφορία αέρα. Ανοξείδωτος, ηλεκτρικός, επιτραπέζιος. Ισχύς: 8kw/230volt. Μήκος καλωδίου: 1,5 μέτρα.

Διαστάσεις: 368\*508\*414mm.

Βάρος: 20 κιλά.

Μοντέλο **WDH10E**

Τιμή: **900€**





**Όλοι οι διάσημοι chefs χρησιμοποιούν τους φούρνους PIRA.**

Ο chef **Martin Berasategui** με 12 αστέρια Michelin στα 3 εστιατόριά του στην Oria-Lasarte

Ο chef **Benito Gomez** με 2 αστέρια Michelin, ο chef **Diego Gallegos** με 1 αστέρι Michelin



Φούρνοι με ξυλοκάρβουνο PIRA Ισπανίας. Θα πετύχετε την αυθεντική γεύση, την τέλεια υφή και θα κρατήσετε το προϊόν ζουμερό. Μαγειρέψτε κρεατικά, ψάρια, λαχανικά. Δεν χρειάζεστε καθόλου ρεύμα ή υγραέριο. Μπορείτε να χρησιμοποιήσετε οποιοδήποτε ξυλοκάρβουνο ή ξυλοκάρβουνο ανανά. Κατασκευασμένος από μαντέμι. Διπλή μόνωση στα τοιχώματα. Γυάλινη πόρτα από ειδικό γυαλί NEOCERAM που αντέχει σε υψηλές θερμοκρασίες έως 750°C. Έτσι σας δίνεται η δυνατότητα να ελέγχετε την διαδικασία μαγειρέματος χωρίς να ανοίγετε την πόρτα. Έτσι καταναλώνετε λιγότερα ξυλοκάρβουνα. Φέρει συρτάρι λαδιού - λίπους για να αποφεύγονται οι φλόγες στην θαλάμη του φούρνου. Με δοχείο περισυλλογής της στάχτης. Εξωτερικό θερμόμετρο για την ένδειξη της θερμοκρασίας. Ανοξείδωτη σχάρα για το ψήσιμο. Συμπεριλαμβάνονται : μια ανοξείδωτη σχάρα, μια λαβίδα και ένα φτυάρι περισυλλογής. Τοποθετήστε 5 κιλά ξυλοκάρβουνο. Η "ένταση" των κάρβουνων μπορεί να ελεγχθεί ανοιγοκλείνοντας τα κλειστρα ρύθμισης ροής του αέρα και έτσι ρυθμίζουμε το οξυγόνο που έχει η θαλάμη. Με 8,5Kg ξυλοκάρβουνο λειτουργείτε τον φούρνο για 10 ώρες.

Φούρνος ξυλοκάρβουνο PIRA Ισπανίας.

Σειρά **PIRA 50**

Τεχνικά χαρακτηριστικά : Παραγωγή 30-35κιλά/ώρα. Μέγιστο βάρος από κάρβουνα στην θαλάμη 3 κιλά. Θερμοκρασία 180-350°C. Κατανάλωση 2 κιλά κάρβουνα τη βάρδια. Χρειάζεται 30 λεπτά για να κάψει τα πρώτα κάρβουνα.

Χωρητικότητα σχάρας 1\*GN 2/3. Εξαγωγή καμινάδας 180mm.

Βάρος 101 κιλά.

Διαστάσεις 500\*613\*590mm



**PIRA 50 BLACK**



**PIRA 50 LUX**



**PIRA 50 SILVER**

Μοντέλο	Τιμή €
PIRA 50 BLACK	3.000
PIRA 50 LUX	3.600
PIRA 50 SILVER	3.960
Σχάρα ραβδωτή 385x465mm	350
Firebreak εξωτερικό εξαγωγής	740

Φούρνος ξυλοκάρβουνο PIRA Ισπανίας.

Σειρά **PIRA 70 LUX**

Τεχνικά χαρακτηριστικά : Παραγωγή : 60Kg προϊόν/ώρα. Μέγιστο βάρος από κάρβουνα στην θάλαμη: 3κιλά. Θερμοκρασία: 180°C-350°C. Διάμετρος εξόδου: Ø180mm. Διαστάσεις ανοξείδωτης σχάρας : 585x465mm.

Βάρος:122Kg. Διαστάσεις : 706x650x690mm



PIRA 70 LUX



PIRA 70 LUX SD



PIRA 70 BLACK



PIRA 70 LUX ED

Μοντέλο	sku	Τιμή €
PIRA 70 BLACK	406220	4.950
PIRA 70 LUX	406221	5.480
PIRA 70 LUX SD	406222	5.940
PIRA 70 LUX ED		6.900

Φούρνος ξυλοκάρβουνο PIRA Ισπανίας.

Σειρά **PIRA 70XL LUX**

Τεχνικά χαρακτηριστικά : Με ειδικό σύστημα ψύξης της θάλαμης. Παραγωγή : 65Kg προϊόν/ώρα. Μέγιστο βάρος από κάρβουνα στην θάλαμη: 4κιλά. Θερμοκρασία: 180°C-350°C. Διάμετρος εξόδου: Ø180mm. Διαστάσεις ανοξείδωτης σχάρας : 525x540mm.

Βάρος: 155Kg. Διαστάσεις: 706x685x690mm.



PIRA 70XL LUX SD



PIRA 70XL LUX ED

Μοντέλο	sku	Τιμή €
PIRA 70XL LUX BLACK	406223	5.670
PIRA 70XL LUX INOX	406224	6.450
PIRA 70XL LUX SD	406225	6.870
PIRA 70XL LUX ED		7.980



## Φούρνοι ξυλοκάρβουνου

Φούρνος ξυλοκάρβουνου PIRA Ισπανίας.

Σειρά **PIRA 80 LUX**

Τεχνικά χαρακτηριστικά : Παραγωγή : 50-65Kg προϊόν/ώρα.

Μέγιστο βάρος από κάρβουνα στην θαλάμη: 4,5κιλά. Θερμοκρασία:

180°C-350°C. Διάμετρος εξόδου: Ø180mm. Διαστάσεις

ανοξείδωτης σχάρας : 625x545mm. Βάρος : 170Kg. Διαστάσεις :

800x685x690mm.



Μοντέλο	sku	Τιμή €
PIRA 80 BLACK	406226	6.070
PIRA 80 LUX INOX	406227	6.730
PIRA 80 LUX SD	406228	7.870
PIRA 80 LUX ED		9.240

Φούρνος ξυλοκάρβουνου PIRA Ισπανίας.

Σειρά **PIRA 90 LUX**

Τεχνικά χαρακτηριστικά : Παραγωγή : 90-110Kg προϊόν/ώρα.

Μέγιστο βάρος από κάρβουνα στην θαλάμη: 5κιλά. Θερμοκρασία:

180°C-350°C. Διάμετρος εξόδου: Ø180mm. Διαστάσεις

ανοξείδωτης σχάρας : 715x590mm. Βάρος : 244Kg. Διαστάσεις :

900x730x870mm.



Μοντέλο	sku	Τιμή €
PIRA 90 LUX BLACK	406229	6.650
PIRA 90 LUX SD	406232	8.500

Φούρνος ξυλοκάρβουνο PIRA Ισπανίας.

Τεχνικά χαρακτηριστικά: Με το πρωτοποριακό σύστημα PIRA COLD. Όταν φούρνος φτάνει στην επιθυμητή θερμοκρασία, η θερμοκρασία εξωτερικά μειώνεται δραματικά, ενώ παραμένει σταθερή στην θαλάμη του φούρνου για ώρες. Τα κάρβουνα διατηρούνται έως και 25% περισσότερο από οποιαδήποτε φούρνο παρόμοιου τύπου, άρα επιτυγχάνεται εξοικονόμηση ενέργειας! Παραγωγή : 90-110Kg προϊόν/ώρα. Μέγιστο βάρος από κάρβουνα στην θαλάμη: 5κιλά. Θερμοκρασία: 180°C-350°C. Διάμετρος εξόδου: Ø180mm. Διαστάσεις ανοξείδωτης σχάρας : 715x590mm. Βάρος : 244Kg. Διαστάσεις : 1000x778x870mm.



Μοντέλο	Τιμή €
PIRA 90 LUX INOX ED	9.700

Φούρνος ξυλοκάρβουνο PIRA Ισπανίας.

Σειρά **PIRA 120 LUX**

Τεχνικά χαρακτηριστικά : Παραγωγή : 150Kg προϊόν/ώρα. Μέγιστο βάρος από κάρβουνα στην θαλάμη: 6κιλά. Θερμοκρασία: 180°C-350°C. Διάμετρος εξόδου: Ø180mm. Διαστάσεις ανοξείδωτης σχάρας : 990x585mm. Βάρος : 306Kg. Διαστάσεις : 1200x730x870mm.



Μοντέλο	sku	Τιμή €
PIRA 120 LUX	406216	10.230
PIRA 120 LUX SD		11.900

Φούρνος ξυλοκάρβουνο PIRA Ισπανίας.

Τεχνικά χαρακτηριστικά: Με το πρωτοποριακό σύστημα PIRA COLD. Όταν φούρνος φτάνει στην επιθυμητή θερμοκρασία, η θερμοκρασία εξωτερικά μειώνεται δραματικά, ενώ παραμένει σταθερή στην θαλάμη του φούρνου για ώρες. Τα κάρβουνα διατηρούνται έως και 25% περισσότερο από οποιοδήποτε φούρνο παρόμοιου τύπου, άρα επιτυγχάνεται εξοικονόμηση ενέργειας! Παραγωγή : 150Kg προϊόν/ώρα. Μέγιστο βάρος από κάρβουνα στην θαλάμη: 6κιλά. Θερμοκρασία: 180°C-350°C. Διάμετρος εξόδου: Ø180mm. Διαστάσεις ανοξείδωτης σχάρας : 990x585mm. Βάρος : 306Kg. Διαστάσεις : 1200x730x870mm.



Μοντέλο	sku	Τιμή €
PIRA 120 LUX INOX ED	406217	12.000

## Φούρνοι ξυλοκάρβουνου

Νέες θερμαινόμενες βάσεις για τους φούρνους PIRA.

Ιδανικά για να κρατάμε τα πιάτα ζεστά ! Η νέα θερμαινόμενη βάση εκμεταλλεύεται όλη την επιφάνεια του διαθέσιμου χώρου. Αξεσουάρ που τοποθετείται στην οροφή του φούρνου και εκμεταλλεύεται όλη την θερμότητα του. Τοποθετήστε τα πιάτα σας ώστε να κρατηθούν ζεστά ή εναποθέστε τα κρύα φαγητά για να τα ζεστάνετε πριν τα μαγειρέψετε.

Μοντέλο	Για φούρνο	Τιμή €
920045	PIRA 70	295
920048	PIRA 70	295
920049	PIRA 80	385
920050	PIRA 90	435
920120	PIRA 120	615



Φούρνος ξυλοκάρβουνου PIRA Ισπανίας.

Σειρά **PIRA 90D LUX**

Τεχνικά χαρακτηριστικά : Διπλός επιδαπέδιος. Παραγωγή : 120Kg προϊόν/ώρα. Μέγιστο βάρος από κάρβουνα στην θαλάμη: 5κιλά. Θερμοκρασία: 180°C-350°C. Διάμετρος εξόδου: Ø180mm. Διαστάσεις έκαστης ανοξείδωτης σχάρας : 780x625mm. Βάρος : 416Kg. Διαστάσεις : 900x784x1825mm.



Μοντέλο	Τιμή €
PIRA 90D LUX INOX	13.900

Σκεύη μαντεμένα ειδικά για τους φούρνους PIRA

Ιδανικά για να κρατάμε τα πιάτα ζεστά !

Ο νέος θερμαινόμενος δίσκος εκμεταλλεύεται όλη την επιφάνεια του διαθέσιμου χώρου. Αξεσουάρ που τοποθετείται στην οροφή του φούρνου και εκμεταλλεύεται όλη την θερμότητα του. Τοποθετήστε τα πιάτα σας ώστε να κρατηθούν ζεστά ή εναποθέστε τα κρύα φαγητά για να τα ζεστάνετε πριν τα μαγειρέψετε.



Μοντέλο	sku	Τύπος	Τμχ/Kg	€
931165		GN δίσκος	1/1x6,5	192
932365		GN δίσκος	2/3x6,5	170
931265	706217	GN δίσκος	1/2x6,5	130
931225	706212	GN δίσκος	1/2x2,5	120
931365	706216	GN δίσκος	1/3x6,5	90
931325	706214	GN δίσκος λείος	1/3x2,5	76
931326	706215	GN δίσκος grill	1/3x2,5	85

Μοντέλο	sku	Τύπος	Διαστάσεις	€
937216	706218	κατσαρόλα	Ø16x4,5	46
937220	706219	κατσαρόλα	Ø20x4,5	52
937224	706220	κατσαρόλα	Ø24x4,5	60
937228	706221	κατσαρόλα	Ø28x4,5	70
937420	706222	κατσαρόλα	Ø20x7	60
937424	706223	κατσαρόλα	Ø24x7	72
937428	706224	κατσαρόλα	Ø28x7	70

Αξεσουάρ φούρνων PIRA



Μοντέλο	Περιγραφή	Τιμή €
750004	καπέλο εξαερισμού	255
750003	εξωτερικό firebreak	420
750002	εξωτερικός ρυθμιστής αέρα	307
750001	δαχτυλίδι εξαερισμού	93
770245	βάση κλειστή από τις 3 πλευρές για τον PIRA 70 LUX	1.115
770248	βάση κλειστή από τις 3 πλευρές για τον PIRA 70XL LUX	1.115
770249	βάση κλειστή από τις 3 πλευρές για τον PIRA 80 LUX	1.115
770250	βάση κλειστή από τις 3 πλευρές για τον PIRA 90 LUX	1.115
900045	σχάρα grill 58,5x46,5cm για τον PIRA 70 LUX	475
900048	σχάρα grill 58,5x53,5cm για τον PIRA 70XL LUX	475
900049	σχάρα grill 68,5x53,5cm για τον PIRA 80 LUX	490
900050	σχάρα grill 78x62,5cm για τον PIRA 90 LUX	505
900120	σχάρα grill 106x62,5cm για τον PIRA 120 LUX	675
901045	σχάρα ραβδωτή 51,5x47cm για τον PIRA 70 LUX	570
901048	σχάρα ραβδωτή 51,5x54cm για τον PIRA 70XL LUX	585
901049	σχάρα ραβδωτή 61,5x54cm για τον PIRA 80 LUX	585
901050	σχάρα ραβδωτή 70x58,5cm για τον PIRA 90 LUX	600
901120	σχάρα ραβδωτή 99x58,5cm για τον PIRA 120 LUX	770
950002	λαβίδα ανοξείδωτη	55
950001	φτυάρι περισυλλογής	44



## Ψησταριά για κάρβουνα

Ψησταριά για κάρβουνα ROBATA.

Τεχνικά χαρακτηριστικά: Διαθέτει θαλάμη από πυρίμαχο τούβλο. Κατασκευασμένη από χυτοσίδηρο. Ρύθμιση σχάρας σε 5 διαφορετικά ύψη. Με μετακινούμενο λιποσυλλέκτη. Συρτάρι για την στάχτη. Συνοδεύεται από σούβλες και ράβδους για το ψήσιμο. Κατανάλωση 2,5 - 3,5 kg κάρβουνα ανά βάρδια. Παραγωγή 20 kg προϊόν ανά ώρα. Προετοιμασία κάρβουνου φωτιάς 30 λεπτά. Θερμοκρασία 180 °C- 250 °C. Βάρος 111 Kg. Διαστάσεις 783x403x775 mm.



923500

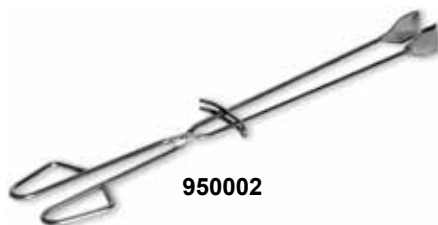

950002



923515

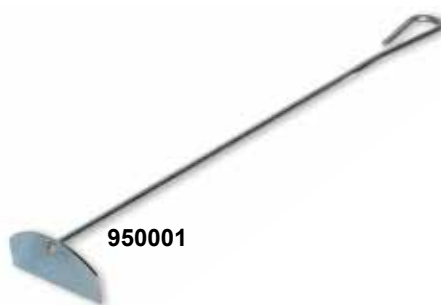

950001



923501



923510



923511

Μοντέλο	sku	Τιμή €
ESP-80 Basic	406213	2.050
ESP-80 Complete	406214	2.750

Είδος	Μοντέλο	sku	Τιμή €
Βάση για σούβλες	923500	40622	70
Λαβίδα κρέατος	950002	40628	41
Τσιμπίδα	950001	40627	33
Μονή σούβλα (σετ των 4)	923501	40623	35
Διπλή σούβλα (σετ των 4)	923511	40625	35
Σχάρα inox	923515	40626	265
Σχάρα ραβδωή inox	923510	40624	350

Το μοντέλο BASIC περιλαμβάνει τα αξεσουάρ: 923500, 950002, 950001.



ESP-80 Basic



Ψησταριά για κάρβουνα ROBATA.

Τεχνικά χαρακτηριστικά: Διαθέτει θαλάμη από πυρίμαχο τούβλο. Κατασκευασμένη από χυτοσίδηρο. Ρύθμιση σχάρας σε 5 διαφορετικά ύψη. Με μετακινούμενο λιποσυλλέκτη. Συρτάρι για την στάχτη. Συνοδεύεται από σούβλες και ράβδους για το ψήσιμο. Παραγωγή 40 Kg Προϊόν ανά ώρα. Κατανάλωση 5-7 kg κάρβουνα ανά βάρδια. Προετοιμασία κάρβουνου - φωτιάς 40 λεπτά. Θερμοκρασία 180 °C- 250 °C. Βάρος 175 kg. Διαστάσεις: 1570x403x775mm.



ESP-160 Complete

Μοντέλο	sku	Τιμή €
ESP-160 Basic	406210	6.000
ESP-160 Complete	406211	6.900

Είδος	Μοντέλο	sku	Τιμή €
Βάση για σούβλες	923500	40622	70
Λαβίδα κρέατος	950002	40628	41
Τσιμπίδα	950001	40627	33
Μονή σούβλα (σετ των 8)	923501	40623	35
Διπλή σούβλα (σετ των 8)	923511	40625	35
Σχάρα inox	923515	40626	265
Σχάρα ραβδωτή inox	923510	40624	350
Τραπέζι με ρόδες	TABLE ESP-160	406212	1.500

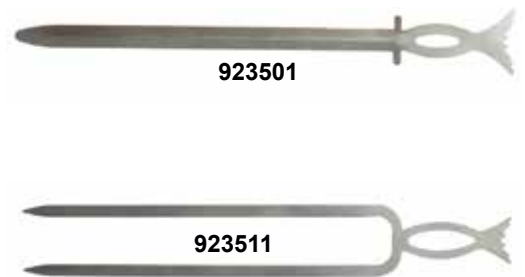

Το μοντέλο COMPLETE περιλαμβάνει τα αξεσουάρ: 923500, 950002, 950001, 923501, 923511, 923515, 923510.

## Grill για κάρβουνα ή ηφαιστογενείς πέτρες

Grill για κάρβουνα ή ηφαιστογενείς πέτρες.

Κατασκευαστής PIRA Ισπανίας.

Τα χρησιμοποιούν οι πιο διάσημοι chef της Ισπανίας, όπως ο chef Martin Berasatequi, που έχει 12 αστέρια Michelin στα 3 εστιατόριά του.

Τροχήλατο, εύκολο στον καθαρισμό.

Κατασκευασμένο από χυτοσίδηρο.

Μεμονωμένο και στις 3 πλευρές, πλαϊνά και πίσω μέρος.

Αφαιρούμενη σχάρα. Αφαιρούμενο συρτάρι για την στάχτη. Τροχήλατο.

Η σχάρα ρυθμίζεται καθ' ύψος.

Χρειάζεται περίπου 30 λεπτά για να κάψει τα κάρβουνα.

Θερμοκρασία ψησίματος 180-350°C.



BBQ-M80



BBQ-M120



BBQ-M150



COMBI LUX 150

Μοντέλο	Διαστάσεις mm	Παραγωγή / ώρα	Κατανάλωση κάρβουνων / βάρδια	Kg	€
BBQ-M80	800*820*930	40kg	5-7 kg	240	6.230
BBQ-M120	1200*820*930	65-68kg	14kg	360	7.340
BBQ-M150	1500*820*930	80kg	14kg	410	7.500
COMBI LUX 150	1500*800/1050*900/1550	80kg	14kg	335	9.240

Στο μοντέλο LUX συμπεριλαμβάνονται 4 διαφορετικές σχάρες, η λαβίδα και το φτυάρι για τις στάχτες.

## Αξεσουάρ grill για κάρβουνα ή ηφαιστογενείς πέτρες



Κωδικός	Είδος	Κατάλληλο για το μοντέλο	Τιμή €
901224	1/2 Λεία πλάκα 31*78cm	BBQ-M80, BBQ-M150	595
900222	1/2 Σχάρα ραβδωτή 31*73cm	BBQ-M80, BBQ-M150	487
901222	1/2 Σχάρα ραβδωτή 31*73cm	BBQ-M80, BBQ-M150	531
904001	Kit στήριξης περιστρεφόμενου grill	BBQ-M80, BBQ-M120, BBQ-M150	164
905001	Kit στήριξης σουβλας	BBQ-M80, BBQ-M120, BBQ-M150	208
965123	Kit στήριξης σουβλας combi	BBQ-COMBI LUX 150	235
920322	Θερμαινόμενη σχάρα BBQ150	BBQ-M150	188
920081	Θερμαινόμενη σχάρα BBQ80	BBQ-M80	188
920321	Θερμαινόμενη σχάρα BBQ80	BBQ-M120	188
920150	Κολώνα στήριξης BBQ150	BBQ-M150	1549
920080	Κολώνα στήριξης BBQ80	BBQ-M80	970
920320	Κολώνα στήριξης BBQ80	BBQ-M120	1362
900005	Λαβίδες κρέατος 33cm	BBQ-COMBI LUX 150	55
950004	Λαβίδες κρέατος TOP 40cm	BBQ-M80, BBQ-M120, BBQ-M150	75
901034	Λεία πλάκα 49,5*78cm	BBQ-M120	900
901024	Λεία πλάκα 62*78cm	BBQ-M80, BBQ-M150	900
960140	Λεία πλάκα plate 45*77cm	BBQ-COMBI LUX 150	595
904101	Περιστρεφόμενο grill 105*32cm	BBQ-M120	1127
904000	Περιστρεφόμενο grill 130*32cm	BBQ-M150	1127
904141	Περιστρεφόμενο grill 130*32cm	BBQ-COMBI LUX 150	1127
903000	Περιστρεφόμενο grill 70*32cm	BBQ-M80	814
904002	Περιστρεφόμενο grill handle	BBQ-M80, BBQ-M120, BBQ-M150	70
901140	Πλευρική σχάρα ραβδωτή 38*66cm	BBQ-COMBI LUX 150	531
905000	Σούβλα	BBQ-M80, BBQ-M120, BBQ-M150	47
955141	Σούβλα combi	BBQ-COMBI LUX 150	47
955140	Σούβλα κοτόπουλου combi	BBQ-COMBI LUX 150	141
900023	Σχάρα ραβδωτή 49,5*73cm	BBQ-M120	549
900022	Σχάρα ραβδωτή 62*73cm	BBQ-M80, BBQ-M150	565
900141	Σχάρα ραβδωτή central 39*65,5cm	BBQ-COMBI LUX 150	502
900140	Σχάρα ραβδωτή lateral 39*61cm	BBQ-COMBI LUX 150	502
902044	Σχάρα στήριξης κατσαρόλας 62*73cm	BBQ-M80, BBQ-M150	255
902045	Σχάρα στήριξης κατσαρόλας 62*73cm	BBQ-M120	255
909050	Τραπέζι πλευρικό inox 81*35cm	BBQ-M80, BBQ-M120, BBQ-M150	352
909000	Τραπέζι πλευρικό μαύρο 81*35cm	BBQ-M80, BBQ-M120, BBQ-M150	196
900001	Φτυάρι	BBQ-COMBI LUX 150	44
904140	Φτυάρι στάχτης	BBQ-COMBI LUX 150	704
905003	Φτυάρι στάχτης	BBQ-M80, BBQ-M120, BBQ-M150	94

Στις τιμές δεν συμπεριλαμβάνεται ο Φ.Π.Α. - All prices are without V.A.T



## Basque grill - Robata grill

### Basque grill.

Το Grill των Βάσκων, FAGOR Ισπανίας

Προσφέρει ένα ψήσιμο με ακρίβεια με φυσικό κάρβουνο. Ιδανικό για ανοιχτές κουζίνες, show cooking ξενοδοχείων και θεματικές βραδιές. Είναι επιτοίχιο. Το καπάκι AISI 310, πάχους 3 χιλιοστών, με κουρμπταριστές γωνίες για το εύκολο καθάρισμα. Ανύψωση της σχάρας και επιλογή του ύψους που απέχει το προϊόν από τη φλόγα και τα κάρβουνα. Ο κάδος που τοποθετούμε τα κάρβουνα είναι μονωμένο πυρίμαχο τούβλο. Διαθέτει συρτάρι για την περισυλλογή από τις στάχτες. Στο κάτω μέρος κλειστό ή προαιρετικά με καρότσι για τα κάρβουνα. Με 4 πόδια ρυθμιζόμενα καθ' ύψος. Η σχάρα είναι κεκλιμένη 5 μοίρες, επιτρέποντας στο λίπος να «τρέχει» και να καταλήγει στο συρτάρι περισυλλογής λίπους. Έτσι το λίπος δεν πέφτει στην φωτιά και στα κάρβουνα και δεν προκαλεί τη δημιουργία μεγάλων φλογών.

*Προαιρετικά: ρόδες για την εύκολη μετακίνηση. Συρτάρι.*



Μοντέλο	sku	Κωδικός	Διαστάσεις σχάρας mm	Ισχύς Kw	Ηλεκτρική σύνδεση	Ισχύς Watt	Διαστάσεις mm	Τιμή €
<b>BGF-1000</b>	<b>402831</b>	19048685	650*560	4.6	230V 1+N	25	500*870*1500	<b>11.788</b>
<b>BGF-2000</b>	<b>402832</b>	19058110	2x 650*560	9.2	230V 1+N	50	1600*870*1500	<b>20.974</b>
<b>CBGF</b>		19048692	Καρότσι για τα κάρβουνα 48λίτρων				370*380*536	<b>984</b>

### Robata grill, FAGOR Ισπανίας

Η επιφάνεια είναι κατασκευασμένη από ανοξείδωτο 2 χιλιοστών AISI 304 με στρογγυλεμένες γωνίες για τον εύκολο καθαρισμό της. Η θάλαμη είναι κατασκευασμένη από πυρίμαχο τούβλο. Εύκολο στην αφαίρεση της στάχτης από την θάλαμη. Η θάλαμη είναι μονωμένη με πάχος 30mm, ώστε να κρατά τη θερμοκρασία. Συνοδεύεται από 1 ή 2 συρτάρια για την απομάκρυνση της στάχτης.

#### Επιδαπέδια:

Δυνατότητα λειτουργίας και από τις δυο πλευρές. Με πάσο για τον χειριστή 150 χιλιοστών και στις 2 πλευρές. Εφοδιασμένη με 4 ρόδες, οι 2 με φρένο. Με πλαίσιο στη μια πλευρά που δέχεται 2 τεμάχια λαμαρίνες GN 1/9. Συνοδεύεται από 2 συρτάρια με οδηγούς 3 ραφιών. Η ψηστική επιφάνεια έχει μήκος 820 χιλιοστά. 239 χιλιοστά μήκος για αργό ψήσιμο και 396 χιλιοστά μήκος για αναθέρμανση ή να κρατάει τη θερμοκρασία του το προϊόν. Συνοδεύεται από μικρές σουβλές.

#### Επιτραπέζια:

Εντιχοιζόμενες. Το ύψος των ραφιών είναι 570 χιλιοστά, ώστε το ύψος που θα δουλεύεται να είναι 900 χιλιοστά. Να αφήνετε πάντα 5cm απόσταση από τον τοίχο, όταν είναι επιτοίχια και όχι κέντρου.



Μοντέλο	Κωδικός	Διαστάσεις σχάρας mm	Επίπεδα	Ισχύς σε κάρβουνο Kw	Διαστάσεις mm	Τιμή €
<b>RGF-060</b>	19048686	355*216	3	1	590*450*330	<b>4.022</b>
<b>RGF-100</b>	19048688	800*213	3	2	1107*450*330	<b>5.501</b>
<b>RGF-1000</b>	19048689	800*216	3	2	1107*850*900	<b>7.945</b>
	19048789	Τσιμπίδα για την στάχτη			370*380*536	<b>43</b>
	19048690	Ανοξείδωτη σχάρα πλέγμα				<b>282</b>
	19048691	Ανοξείδωτη σχάρα για τα κρέατα				<b>599</b>

Επιδαπέδια ψησταριά KARAMCO.

Τεχνικά χαρακτηριστικά: Τροχήλατη. Ανοξείδωτη AISI304. Φέρει ρυθμιζόμενο ράφι αριστερά και 2 σταθερά ράφια για την διατήρηση των προϊόντων. Δεξιά φέρει ράφι ρυθμιζόμενο καθ' ύψος με καπάκι με ρύθμιση του αέρα. Με τροχήλατο κάδο για το κάρβουνο.

Μοντέλο **TC.9KIH140**

sku 40749

Διαστάσεις: 140x95x85(145)cm

Τιμή: **4.900€**



Multi grill για κάρβουνο ή ηφαιστιογενείς πέτρες. Κατασκευαστής KUSINA Τουρκίας. Όλο ανοξείδωτο. Τροχήλατο. Εύκολο στον καθαρισμό. Εργονομικός σχεδιασμός. Ηλεκτροστατική βαφή. Εύκολο σύστημα ρύθμισης του ύψους της ψηστικής επιφάνειας από την φωτιά. Τροχήλατος κάδος για την μεταφορά του κάρβουνου. Προαιρετικά: χοάνη απαγωγής οσμών, τζάμια στα πλαϊνά και στο πίσω μέρος του grill, διαφορετικές ψηστικές επιφάνειες ανάλογα το προϊόν που επιθυμείτε να ψήσετε.



Μοντέλο	Διαστάσεις mm	Kg	Χωρ/τα σε κάρβουνο	Τιμή €
<b>P-KM85HM12</b>	1200x850x1784	345	22	<b>8.600</b>
<b>P-KM85HM16</b>	1600x850x1784	420	29	<b>9.600</b>
<b>P-KM85HM20</b>	2000x850x1784	550	37	<b>11.200</b>
Πίσω τζάμι grill για την P-KM85HM12				<b>120</b>
Πίσω τζάμι grill για την P-KM85HM16				<b>170</b>
Πίσω τζάμι grill για την P-KM85HM20				<b>210</b>
Πλαϊνά τζάμια ανά πλευρά για όλα τα μοντέλα				<b>30</b>
Χοάνη απαγωγής οσμών για την P-KM85HM12				<b>600</b>
Χοάνη απαγωγής οσμών για την P-KM85HM16				<b>700</b>
Χοάνη απαγωγής οσμών για την P-KM85HM20				<b>860</b>
Στήριξη πλαϊνών τζαμιών/τεμάχιο				<b>23</b>
Στρογγυλή ψηστική σχάρα				<b>390</b>
Τετράγωνη ψηστική σχάρα				<b>480</b>
Μαντεμένα ψηστική σχάρα				<b>95</b>





## Φούρνοι κυκλοθερμικοί

Φούρνος κυκλοθερμικός ηλεκτρικός με υγρασία. Κατασκευαστής Modular Ιταλίας. **Σειρά Function**. Με ηλεκτρομηχανικό ή ηλεκτρονικό χειριστήριο. Διαστάσεις λαμαρίνας GN2/3 ή 43,3x33,3cm ή GN1/1 ή 60x40cm. Με ψεκασμό στην θαλάμη για παραγωγή υγρασίας. Ανοξειδωτο βεντυλατέρ με αυτόματη αναστροφή. Προαιρετικά εξαρτήματα όπου φούρνος από GN1/1 να δεχθεί 60x40cm λαμαρίνα. Αφαιρούμενο λάστιχο στην πόρτα του φούρνου. Διπλό ανοιγόμενο τζάμι στην πόρτα. Προστασία στην αποχέτευση του φούρνου. Εσωτερικός φωτισμός στην θαλάμη. Συμπεριλαμβάνεται ένας δίσκος και μια λαμαρίνα. Θερμοκρασία 50-270οC. Μέγιστο ύψος λαμαρινών 7ή 7,5cm.



BER443S



BERU464PW



BEU664



BEU1064P

Κωδικός	sku	Χωρ/τα	Ανεμιστήρες	Διαστάσεις mm	Ισχύς	Kg	Στόφα που ταιριάζει	Χειριστήριο			
								Ηλεκτρομηχανικό	Ηλεκτρονικό		
								Τιμή	Κωδικός	sku	Τιμή
BER443S	40535	4* 43,3*33	2	57,7*58,5*56,8	2,8Kw/230Volt	40	LM8T43	1.090€	BER443SP	40536	1.150€
BERU464	40537	4* 60*40cm	2	72,4*73*59,8	3,3Kw/230Volt	48	LM8T64	1.600€	BERU464P	40538	1.940€
BERU464S	405310	4* 60*40cm	2	72,4*73*59,8 με grill	3,5Kw/230Volt	52	LM8T64	1.600€	BERU464SP	405311	1.660€
BERU464PW	40539	4* 60*40cm	2	72,4*73*59,8	4,8Kw/380Volt	52	LM8T64	1.600€			
BEU464	405314	4* 60*40cm	2	82,5*68,5*56	6,3Kw/380Volt	55	LM8T64	2.230€	BEU464P	405315	2.350€
BEU664	405316	6* 60*40cm	2	83,3*71*71	7,7Kw/380Volt	75	LM8T64	2.630€	BEU664P	405317	2.770€
BEU1064	405312	10* 60*40cm	3	83,3*71*101	11,5Kw/380Volt	118	LM12T64 ή LM16T64	3.310€	BEU1064P	405313	3.620€
GEU411	405343	4* GN1/1	2	82,5*68,5*56	6,3Kw/380Volt	118	LM8T64	2.230€	GEU411P	405344	2.350€
GEU611	405345	6* GN1/1	2	83,3*71*71	7,7Kw/380Volt	118	LM8T64	2.630€	GEU611P	405346	2.630€
GEU1011	405341	10* GN1/1	3	83,3*71*101	11,5Kw/380Volt	118	LM12T64 ή LM16T64	3.310€	GEU1011P	405342	3.620€

Φούρνος κυκλοθερμικός ατμού. Ηλεκτρικός ή υγραερίου. Κατασκευαστής Modular Ιταλίας. **Σειρά Pratika**. Με ηλεκτρομηχανικό ή ηλεκτρονικό χειριστήριο. Διαστάσεις λαμαρινών GN1/1 και 60x40cm με μέγιστο ύψος 7,5cm. Ψήσιμο: Κυκλοθερμικός ή ατμός ή συνδυασμός και των δύο. Θερμοκρασία 50-300oC. Χρονοδιακόπτης 120 λεπτών. Ηλεκτρονική ένδειξη της θερμοκρασίας. Ανοξείδωτη θαλάμη AISI304. Εργονομική πλαστική λαβή στην πόρτα του φούρνου. Βεντυλατέρ δύο ταχυτήτων, αυτόματης αναστροφής. Μετακινούμενοι οδηγοί λαμαρίνας. Διπλό τζάμι στην πόρτα. Φωτισμός στην θαλάμη του φούρνου. Στους φούρνους με ηλεκτρονικό χειριστήριο με αποθήκευση 99 προγραμμάτων 3 σταδίων και μαγείρεμα με DELTA-T (ΔΤ).



KR : δεξιά πόρτα. Επιβάρυνση 9%.

Κωδικός	sku	Χωρ/τα	Διαστάσεις mm	Ισχύς	Στόφα που ταιριάζει	Χειριστήριο						
						Ηλεκτρομηχανικό		Χωρίς αυτόματο πλύσιμο		Με αυτόματο πλύσιμο		
						Τιμή	Κωδικός	sku	Τιμή	Κωδικός	sku	Τιμή
<b>FCG051</b>	405319	5* GN1/1*7,4cm ή 60*40cm	91,5*85,8*75,1	9,5Kw gas & 0,4Kw/230Volt	LM8T64	<b>5.450</b>						
<b>FCE051</b>	405321	5* GN1/1*7,4cm ή 60*40cm	91,5*81,8*63	6,3Kw/380Volt	LM8T64	<b>3.550</b>						
<b>FCG101</b>	405320	10*GN1/1*7,4cm ή 60*40cm	91,5*85,8*113,1	19Kw gas & 0,8Kw/230Volt	LM12T64 ή LM16T64	<b>6.750</b>						
<b>FCE101</b>	405318	10*GN1/1*7,4cm ή 60*40cm	91,5*81,8*101	12,6Kw/380Volt	LM12T64 ή LM16T64	<b>5.300</b>						
<b>FDG051</b>	405334	5* GN1/1*7,4cm ή 60*40cm	91,5*85,8*75,1	9,5Kw gas & 0,4Kw/230Volt	LM8T64	<b>6.490</b>	<b>FDG051P</b>	405335	<b>7.040</b>	<b>FDG051PWA</b>	405336	<b>7.360</b>
<b>FDE051</b>	405322	5* GN1/1*7,4cm ή 60*40cm	91,5*81,8*63	6,3Kw/380Volt	LM8T64	<b>4.300</b>	<b>FDE051P</b>	405323	<b>4.680</b>	<b>FDE051PWA</b>	405324	<b>5.030</b>
<b>FDG101</b>	405337	10*GN1/1*7,4cm ή 60*40cm	91,5*85,8*113,1	19Kw gas & 0,8Kw/230Volt	LM12T64 ή LM16T64	<b>7.940</b>	<b>FDG101P</b>	405338	<b>8.490</b>	<b>FDG101PWA</b>	405339	<b>9.030</b>
<b>FDE101</b>	405325	10*GN1/1*7,4cm ή 60*40cm	91,5*85,8*101	12,6Kw/380Volt	LM12T64 ή LM16T64	<b>6.260</b>	<b>FDE101P</b>	405326	<b>6.940</b>	<b>FDE101PWA</b>	405327	<b>7.200</b>

## Φούρνος τηγανίσματος

Φούρνος τηγανίσματος VENIX Ιταλίας.

Ευέλικτο, πρακτικό και εξαιρετικά υγιές. Ο πολυλειτουργικός φούρνος HOP μπορεί να τοποθετηθεί παντού και να μπορεί εύκολα να χρησιμοποιηθεί από όλους, καθημερινά για κάθε είδος έτοιμου κατεψυγμένου ή νωπού φαγητού. Κατοχυρωμένο με δίπλωμα ευρεσιτεχνίας σύστημα ψήσιμου αέρα, που εξασφαλίζει αξιόπιστη απόδοση, εξασφαλίζοντας σταθερά άριστα αποτελέσματα και νοστιμιά, για ένα υγιεινό φαγητό. Ιδανικό για μεγάλη ποικιλία από ελαφριά, νόστιμα σνακ χάρη στην πλήρη έλλειψη μαγειρικού ελαίου, με μειωμένη περιεκτικότητα σε λιπαρά και 50% λιγότερες θερμίδες σε σύγκριση με τα προϊόντα που παρασκευάζονται με παραδοσιακό τηγάνισμα. Το πατενταρισμένο περιστρεφόμενο καλάθι σας επιτρέπει να διαχειριστείτε κάθε είδους συνταγές. Μπορείτε να ελέγξετε το ρυθμό περιστροφής για να έχετε τα καλύτερα αποτελέσματα μαγειρέματος για κάθε είδος κατεψυγμένου προψημένου προϊόντος. Μπορείτε να ελέγξετε το χρόνο μαγειρέματος για το πιο τραγανό αποτέλεσμα. Με την μη χρήση φούσκας και εξαερισμού, μειώνουμε το κόστος μαγειρέματος και το χρόνο καθαρισμού. Επειδή ο φούρνος HOP.PRO δεν χρησιμοποιεί ζεστό λάδι, δεν χρειάζεται πυρασφάλεια και άδεια.

**ΜΕΙΩΣΗ  
ΤΙΜΗΣ**

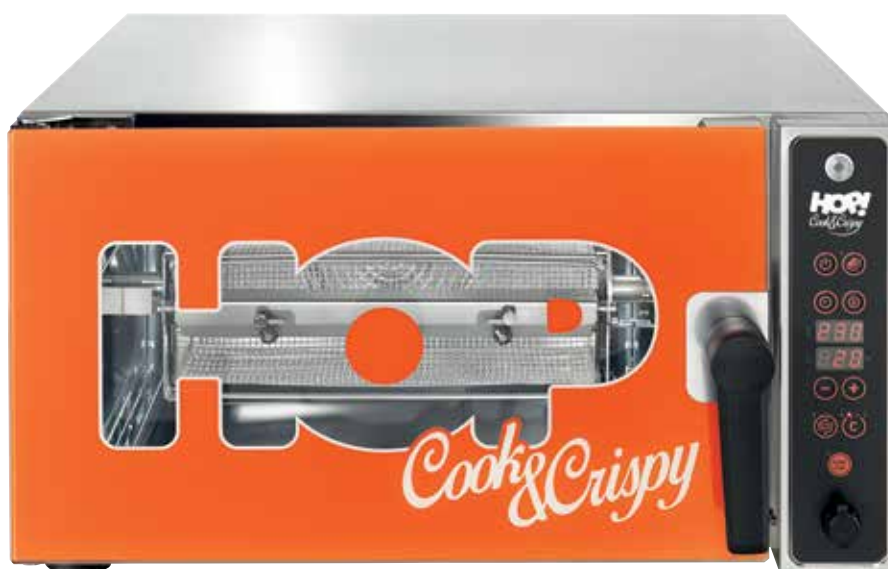

- 2 διεθνή ευρεσιτεχνίες
- Περιστρεφόμενο καλάθι, σύστημα συμπύκνωσης και φίλτρα άνθρακα
- Ψηφιακή οθόνη λειτουργιών
- 99 προγράμματα μαγειρέματος
- 4 κύκλοι για κάθε κύκλο μαγειρέματος
- Usb θύρα (ανέβασμα/κατέβασμα συνταγών)
- Λαβή πόρτας ασφαλείας

- 5 διαφορετικές ρυθμίσεις για το περιστρεφόμενο καλάθι
- Αυτόματη προθέρμανση (300°C / 572°F)
- Ρύθμιση ώρας και θερμοκρασίας
- Ηχητική ειδοποίηση για το τέλος μαγειρέματος
- Λαβές ασφαλείας για την εξαγωγή
- Εύκολος καθαρισμός
- Ντουζιέρα (προαιρετική S1)

Μοντέλο	HOP AIR with condensation system	HOP AIR.P with condensation system
Ισχύς	3,6 kW	4,8 kW
Volt / Συχνότητα	230V - 1N / 50-60 Hz.	400V - 3N / 50-60 Hz.
Σύνδεση	σωλήνας αποχέτευσης	σωλήνας αποχέτευσης
Θερμοκρασία	260°C / 500°F	260°C / 500°F
Βάρος	52 Kg	52 Kg
Εξωτερικές διαστάσεις	702x803x549mm	702x803x549mm
Τιμή €	<b>3.000</b>	<b>3.000</b>

### Εξοπλισμένο με :

- 2 περιστρεφόμενα καλάθια
- 1 δίσκο τεφλον
- 2 λαβές εξαγωγής
- 1 φίλτρο άνθρακα

Νέος φούρνος compact μοντελο **QUICK** Distform Ισπανίας



Εύκολος στην εγκατάσταση του. Συνδέστε το στην μπρίζα και αμέσως λειτουργεί. Συμπαγή και στοιβάσιμο. Ιδανικό για μικρές κουζίνες που δεν έχουν πολλούς χώρους.



Η νέα τεχνολογία πρόσκρουσης!! Ο κυκλωνικός αέρας επιτρέπει το ψησιμο του ψαγίου αμμεσα και τάχιστα σε λίγα λεπτά μόνο!!



Συμπαγής και στοιβαζόμενος σχεδιασμός. Οι διαστάσεις του φούρνου QUICK είναι ιδανικές για τοποθέτηση σε μικρούς χώρους όπως μπαρ, καφετέριες, καφετέριες, βενζινάδικα, beach bar, food trucks και άλλα.



Εύκολο στον καθαρισμό του. Αφαιρούνται όλα τα εξαρτήματα του και πλένονται. Κάποια μπορούν να πλυθούν και στο πλυντήριο.



Δεν χρειάζονται συστήματα εξαγωγής, χάρις στα καταλυτικά φίλτρα, ο χώρος που βρίσκεται ο φούρνος είναι απαλλαγμένος από καπνό και οσμές. Επιπλέον, δεν υπάρχει ανάγκη για απορροφητήρα καπνού (προαιρετικό).



Το πλεονέκτημα του μαγειρέματος συνδυασμένων πιάτων, όπως χάμπουργκερ και τηγανητές πατάτες ταυτόχρονα, είναι η μείωση του χρόνου αναμονής με το ταυτόχρονο μαγείρεμα περισσότερων από ενός ειδών φαγητού.



Πίνακες ελέγχου με οθόνη αφής ή κουμπιά γρήγορης πρόσβασης. Επιτρέπουν την αποθήκευση αγαπημένων συνταγών, ώστε να υπάρχει εύκολη πρόσβαση για εξαιρετικό μαγείρεμα με μέγιστη ακρίβεια.



Τυποποίηση αποτελεσμάτων και ποιότητας σε κάθε μαγείρεμα. Με τον φούρνο QUICK η διαδικασία μαγειρέματος πραγματοποιείται με την καλύτερη ποιότητα, επιτυγχάνοντας πάντα το ίδιο τελικό αποτέλεσμα.



**MYCHEF** Φουρνοι Κυκλοθερμικοί – Ατμου  
Πλεονεκτηματα & χαρακτηριστικα των φουρνων DISTFORM Ισπανιας.

### Τέλειο αποτέλεσμα στο ψήσιμο !!



#### Πολλαπλος Ατμος!!

Μια καινοτομος μεθοδος διπλου ατμου 5 φορές πιο γρηγορος από τα παραδοσιακες μεθοδους με boiler η στιγμαιο ατμου χαρης στην προθερμανση του νερου.



#### Μαγειρευτε Sous-vide, με τις ακιδες πολλαπλων σημειων!

Με τον νέο μαγνητικο συνδεσμο που ειναι ταχυτατος ευκολος στην συνδεση με την ακιδα θερμοκρασιας τοποθετηστε το στο προιον και μαγειρευτε με την μεγιστη ακριβεια το προιον σας!!



#### TSC

Ελεγχος Θερμικης Σταθεροτητας!!

Το μονο κατοχυρωμενο συστημα που εξασφαλίζει τον συνεχη ελεγχο της θερμικης σταθεροτητας κατά την διαρκεια του ψησιματος με αποκλιση στην θερμοκρασια ( $\pm 0.2^{\circ}\text{C}$ )!!



Ενσωματωμενος δισκος για την αποχετευση του νερου.

Συστημα αποχετευσης στο μπροστινο μερος του φουρνου και αυτοματο αδειασμα του δισκου από τα νερα ακομη και όταν η πορτα είναι ανοιχτη. Εμποδίζει την δημιουργια νερου στο κατω μερος του φουρνου.



#### SmartClima Plus

Εξυπνη διαχειριση του ατμου και του κλιματος στην θαλαμη. Χαρης στους προηγμενους αισθητηρες ο φουρνος παρακολουθει την υγρασια μεσα την θαλαμη στελνωντας ατμο η αφαιρωντας τον ατμο ώστε να επιτυχει το επιθυμητο αποτελεσμα !!



#### Φωτισμος LED

Με εσωτερικο φωτισμο στην θαλαμη του φουρνου με ελαχιστη καταναλωση σε υψηλες θερμοκρασιες και μεγιστη αντοχη!!



#### DryOut Plus

Επιτρεπει το αμμεσο και γρηγορο στεγνωμα της θαλαμης του φουρνου χαρης στην τεχνολογια της χαμηλης πιεσης. Τραγανα και πενταστοσιμα φαγητα γρηγορα & υγιεινα !!



**USB συνδεσμος** για την καταγραφη του HACCP με φορτωση ολων των δεδομενων, αποθηκευστε και εξαγετε όλα τα προγραμματα. Συμπεριλαμβανεται στα μοντελα COMPACT CONCEPT, COMPACT EVOLUTION, iCOOK, iBAKE, iCOOK MAX, and iBAKE MAX.





**Υψηλή θερμική αδράνεια στην θαλάμη του φούρνου.**  
 Η θαλάμη είναι κατασκευασμένη από AISI 304 18/10 & AISI 316L (για τα μοντέλα MAX). Στοιβαρή κατασκευή εξασφαλίζει ιδανικά ψησίματα και εξοικονόμηση ενέργειας !!



**Συστημα υπεριωδους ακτινοβολιας**

Η κατοχυρωμενη μεθοδος αποστειρωνει τον ατμο στις χαμηλες θερμοκρασιες από τα παθογονα (προαιρετικο).



**Γυαλί χαμηλών εκπομπών ρύπων**

Η τελευταία τεχνολογία χαμηλών εκπομπών γυαλιού παρέχει μεγαλύτερη μόνωση, μειώνοντας την απώλεια θερμότητας. Ο σχεδιασμός της πόρτας καθιστά εύκολο τον καθαρισμό και ασφαλή τη λειτουργία.

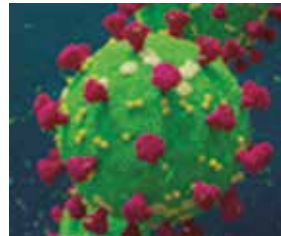

**Ο μονος φουρνος που αποστειρωνεται 100%**

Χάρη στο σύστημα υπεριώδους ακτινοβολίας και το κατοχυρωμένο σύστημα πλυσίματος της θαλάμης, η θαλαμη του φουρνου αποστειρωνεται 100% !!



**Τουρμπινα υψηλης αποδοσης**

Γρηγορο και ομοιομορφο ψησιμο χαρης την εξυπνη τουρμπινα που διαχειριζεται την ταχυτητα και την φορα της θερμοκρασιας στην θαλαμη!!.



**Αντιβακτηριαδιακο χερουλι**

Εξασφαλίζει την προστασία από μύκητες και εξασφαλίζει την μέγιστη υγιεινή για τον χειριστή.



**MyCare αυτόματο πλύσιμο**

Κατοχυρωμένο σύστημα πλυσίματος της θαλάμης του φούρνου. Μεταφέρει όλες τις βρωμιές από την θαλάμη. Ανιχνεύει το πόσο βρώμικη είναι η θαλάμη και σας προτείνει το αντίστοιχο πρόγραμμα πλύσης!!



**Νυχτερινό ψήσιμο**

Μπορείτε να προγραμματίσετε το νυχτερινό σας ψήσιμο στις επιθυμητές θερμοκρασίες, τηρώντας τους κανόνες υγιεινής. Όταν η θερμοκρασία του φούρνου πέσει κάτω από τους 56°C, τότε ο φούρνος θα σας ειδοποιήσει.

Χειριστήριο φούρνου **QUICK 1T**

Ο πίνακας ελέγχου του Mychef QUICK 1T διαθέτει μια έξυπνη και προσβάσιμη διεπαφή όπου μπορείτε να επιτύχετε άμεσα αποτελέσματα με ένα μόνο άγγιγμα. Η οθόνη αφής έχει μια ποικιλία επιλογών που ταιριάζουν στις ανάγκες της επιχείρησής σας. Διαθέτει πολλές οθόνες όπως ρυθμίσεις θερμοκρασίας, γρήγορα μενού, πρόγραμμα multicook, στο οποίο μπορείτε να μαγειρέψετε πολλές συνταγές ταυτόχρονα, μια ποικιλία παραμέτρων μαγειρέματος και το σύστημα CoolDown, επιλογή για ψύξη του φούρνου μετά τη χρήση.

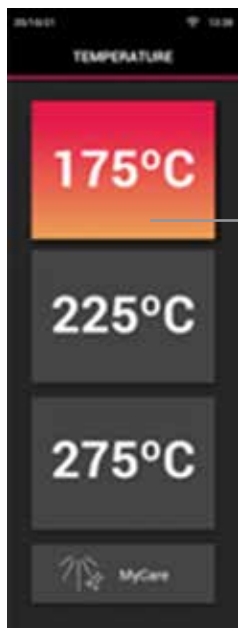

### 1. Ρυθμίσεις θερμοκρασίας

Το πρώτο βήμα σας είναι να προγραμματίσετε την θερμοκρασία σας..



### 2. Προθέρμανση

Ο QUICK ξεκινά αυτόματα όταν επιλέξετε την επιθυμητή θερμοκρασία.



### 2. QUICK Menu

Εύκολο άγγιγμα για την επιλογή του menu. Στο σύνολο, ο QUICK έχει 32 συνταγές one touch, σε 4 οθόνες.

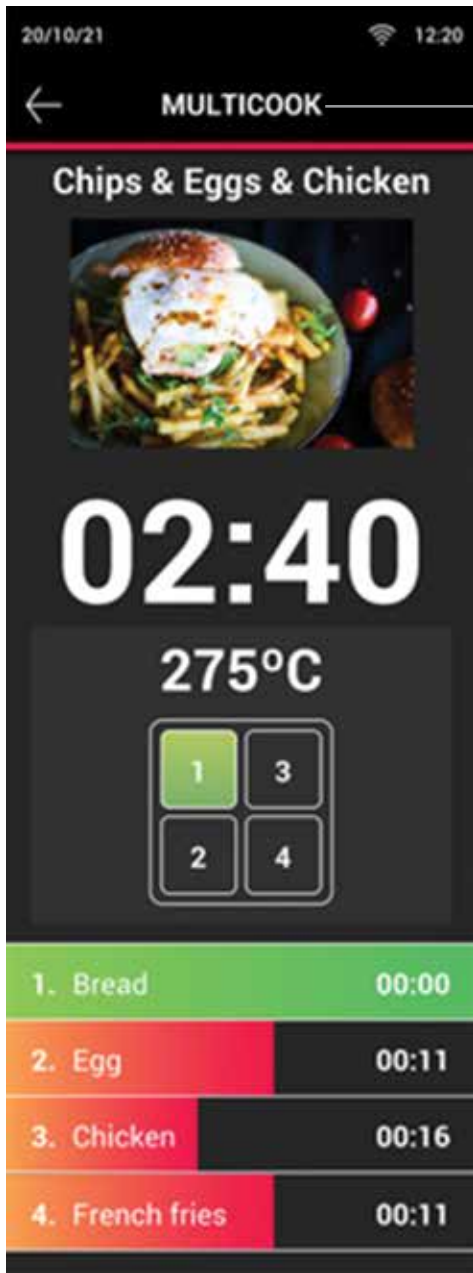

**4. MULTICOOK**

Το συγκεκριμένο πρόγραμμα ψήνει ταυτόχρονα διαφορετικά προϊόντα στην θάλαμη του φούρνου. Ηχητικές ειδοποιήσεις όταν τα προϊόντα είναι έτοιμα!

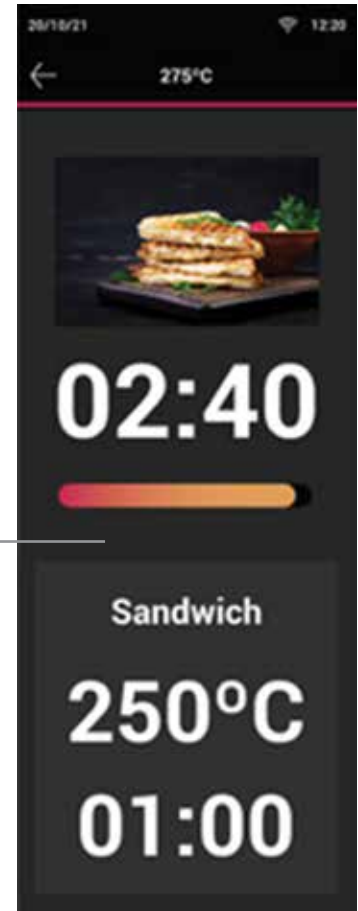

**5. Ψηστικοί παράμετροι**

Όλες οι συνταγές δείχνουν τους χρόνους και τις θερμοκρασίες.

**6 Κρύνετε την θάλαμη γρήγορα**

Ο φούρνος QUICK έχει το πλεονέκτημα να κρύνει άμεσα και γρήγορα την θάλαμη του φούρνου.



Χειριστήριο φούρνου **QUICK 1**

Εύκολο στον χειρισμό του με κουμπιά άμεσης πρόσβασης

Το χειριστήριο απλό με κουμπιά άμεσης πρόσβασης που αποθηκεύει άμεσα όλα τα προγράμματα. 8 μνήμες άμεσης πρόσβασης.

### Φωτειζόμενο ψηφιακό χειριστήριο

Υποδηλώνει τις λειτουργίες και τους παραμέτρους

### Ψηφιακά προγράμματα

Επιτρέπει την αποθήκευση 100 προγραμμάτων

### Προσαρμογή τιμής

Ορίστε τις επιθυμητές τιμές για κάθε παράμετρο

### Γρήγορη πρόσβαση στις μνήμες

8 πλήκτρα γρήγορης πρόσβασης στα πιο συχνά προγράμματα μαγειρέματος

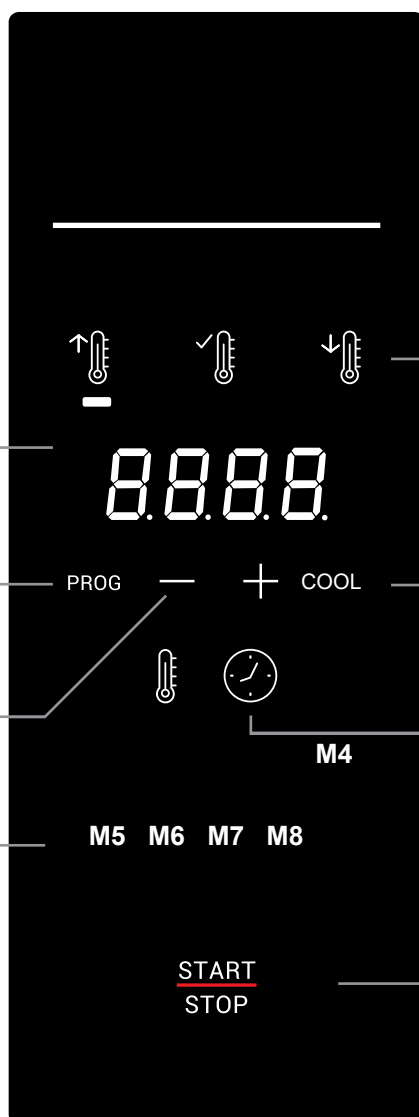

### Κατάσταση θερμοκρασίας

Κάθε φωτισμός υποδηλώνει:  
Προθέρμανση  
Έτοιμο για χρήση  
Γρήγορο κρύωμα

### Γρήγορο κρύωμα

Επιτρέπει το κρύωμα του φούρνου μετά από μια εργάσιμη ημέρα και πριν τον καθαρισμό του

### Παράμετροι μαγειρέματος

Επιλέξτε την θερμοκρασία και τον χρόνο

### On/Off

Ανοίγει/κλείνει τον φούρνο, ξεκινά/σταματά την προθέρμανση και την διαδικασία μαγειρέματος

Χειριστήριο φούρνου

SNACK AIR & BAKERSHOP AIR

Εύκολο στον χειρισμό για να ανατρέξετε άμεσα στα ψηστικά σας προγράμματα

Οι φούρνοι SNACK AIR και BAKERSHOP AIR διαθέτουν έναν φιλικό προς το χρήστη πληκτρολόγιο, που σας επιτρέπει να ρυθμίσετε έως και τρεις φάσεις μαγειρέματος, να αποθηκεύσετε έως και σαράντα προγράμματα μαγειρέματος και οκτώ κουμπιά μνήμης γρήγορης πρόσβασης στα οποία μπορείτε να ορίσετε τα πιο συχνά χρησιμοποιούμενα προγράμματα ή συνταγές.

#### Προγράμματα μαγειρέματος

Επιτρέπει να αποθηκεύσετε έως και 40 προγράμματα μαγειρέματος

#### Ρύθμιση τιμής

Προγραμματίστε τις επιθυμητές τιμές για κάθε παράμετρο

#### Μνήμες εύκολης πρόσβασης

8 μνήμες εύκολης πρόσβασης στα πιο κοινά προγράμματα μαγειρέματος



Είναι μια πολύ εύχρηστη οθόνη, χάρη σε καθένα από τα εύκολα προσβάσιμα κουμπιά της. Διαθέτει επίσης σύστημα SteamOut που αφαιρεί την υγρασία από το ντουλάπι μαγειρέματος, επιλογές αυτόματης ή εξαιρετικά γρήγορης προθέρμανσης και οθόνη LED και φωτισμό για μειωμένη κατανάλωση ενέργειας και μέγιστη αντοχή.

#### Στάδια ψησίματος

Μέχρι 3 στάδια ψησίματος, μπορούν να σιαμορφωθούν.

#### Φωτεινή ψηφιακή οθόνη

Υποδηλώνει τις παραμέτρους και τις διαδικασίες.

#### Ρύθμιση της στόφας

Μόνο για τα μοντέλα BAKERSHOP.

#### Ψηστικές παράμετροι

Επιλέγει την θερμοκρασία και τον χρόνο του ψησίματος.

#### On/Off

Διακόπτης λειτουργίας και παύσης του φούρνου. Σταματά την προθέρμανση και την ψηστική διαδικασία.

#### Wi-Fi σύνθεση (προαιρετικά)

Χάρη στη σύνδεση Wi-Fi, μπορείτε να μαγειρέψετε, να ελέγξετε και να διαχειριστείτε τον φούρνο από το smartphone ή το tablet σας:

#### CLOUD

Διαχειρίσου τον φούρνο απομακρυσμένα από το κινητό ή το tablet σου.

#### REMOTE CONTROL

Ελέγξτε τη δραστηριότητα του φούρνου και αλλάξτε τις παραμέτρους απομακρυσμένα.



#### VOICE CONTROL WITH GOOGLE ASSISTANT

Ο φούρνος μπορεί να δουλέψει με Google Assistant, επιτρέποντας να μαγειρέψετε με φωνητικές εντολές.



## Φούρνοι κυκλοθερμικοί

Χειριστήριο φούρνου

**SNACK AIR-S & BAKERSHOP AIR-S**

Οι αγαπημένες σας συνταγές με το πάτημα ενός πλήκτρου

Αποθηκεύστε τις παραμέτρους μαγειρέματος των αγαπημένων σας συνταγών και εφαρμόστε τις με το πάτημα ενός κουμπιού. Αυτό το χειριστήριο διαθέτει 8 πλήκτρα γρήγορης πρόσβασης που σας δίνουν μέγιστη ευελιξία για την εκτέλεση των αγαπημένων σας συνταγών. Επιπλέον, μπορείτε να πραγματοποιήσετε αυτόματα έως και 3 διαφορετικές φάσεις μαγειρέματος.

### Φωτειζόμενο ψηφιακό χειριστήριο

Υποδηλώνει τις λειτουργίες και τους παραμέτρους

### Ψηστικά προγράμματα

Επιτρέπει την αποθήκευση 100 προγραμμάτων

### Γρήγορη πρόσβαση στις μνήμες

8 πλήκτρα γρήγορης πρόσβασης στα πιο συχνά προγράμματα μαγειρέματος



### Φάσεις μαγειρέματος

3 φάσεις μαγειρέματος που μπορούν να ρυθμιστούν με τα BAKERSHOP

### Φωτεινή ψηφιακή οθόνη

Υποδηλώνει τις παραμέτρους και τις διαδικασίες.

### Ρυθμίσεις στόφας

Διαθέσιμο μόνο στα μοντέλα BAKERSHOP

### Παράμετροι μαγειρέματος

Επιλέξτε την θερμοκρασία, τον χρόνο και την ταχύτητα του ανεμιστήρα.

### On/Off

Ανοίγει/κλείνει τον φούρνο, ξεκινά/σταματά την προθέρμανση και την διαδικασία μαγειρέματος

### Wi-Fi σύνθεση (προαιρετικά)

Χάρη στη σύνδεση Wi-Fi, μπορείτε να μαγειρέψετε, να ελέγξετε και να διαχειριστείτε τον φούρνο από το smartphone ή το tablet σας:

#### CLOUD

Διαχειρίσου τον φούρνο απομακρυσμένα από το κινητό ή το tablet σου.

#### REMOTE CONTROL

Ελέγξτε τη δραστηριότητά του φούρνου και αλλάξτε τις παραμέτρους απομακρυσμένα.



#### VOICE CONTROL WITH GOOGLE ASSISTANT

Ο φούρνος μπορεί να δουλέψει με Google Assistant, επιτρέποντας να μαγειρέψετε με φωνητικές εντολές.

Χειριστήριο φούρνου

COOK UP

Διασθητικός έλεγχος, τέλειο μαγείρεμα



Διασθητικός έλεγχος με τα απαραίτητα κουμπιά που απαιτούνται για την επίτευξη αποτελεσματικών, γρήγορων και ακριβών αποτελεσμάτων. Επιλέξτε τους τρόπους μαγειρέματος: Κυκλοθερμικός, μικτός και ατμός, ρυθμίστε τις απαραίτητες παραμέτρους και ξεκινήστε.

**Μέθοδοι μαγειρέματος**

Επιλέξτε την μέθοδο μαγειρέματος: κυκλοθερμικός, μικτός ή ατμός

**Φωτεινή ψηφιακή οθόνη**

Υποδηλώνει τις παραμέτρους και τις διαδικασίες.

**Ψηφιακά προγράμματα**

Επιτρέπει την αποθήκευση 100 προγραμμάτων

**Παράμετροι μαγειρέματος**

Επιλέξτε την θερμοκρασία, τον χρόνο και την ταχύτητα του ανεμιστήρα.

**On/Off**

Ανοίγει/κλείνει τον φούρνο, ξεκινά/σταματά την προθέρμανση και την διαδικασία μαγειρέματος

**Wi-Fi σύνθεση** (προαιρετικά)

Χάρη στη σύνδεση Wi-Fi, μπορείτε να μαγειρέψετε, να ελέγξετε και να διαχειριστείτε τον φούρνο από το smartphone ή το tablet σας:

**CLOUD**

Διαχειρίσου τον φούρνο απομακρυσμένα από το κινητό ή το tablet σου.

**REMOTE CONTROL**

Ελέγξτε τη δραστηριότητά του φούρνου και αλλάξτε τις παραμέτρους απομακρυσμένα.



**VOICE CONTROL WITH GOOGLE ASSISTANT**

Ο φούρνος μπορεί να δουλέψει με Google Assistant, επιτρέποντας να μαγειρέψετε με φωνητικές εντολές.

## Φούρνοι κυκλοθερμικοί

Χειριστήριο φούρνου

**COOK PRO & BAKE PRO**

Χειριστήριο εύκολο στην χρήση και εξαιρετικά και ακριβή αποτελέσματα.

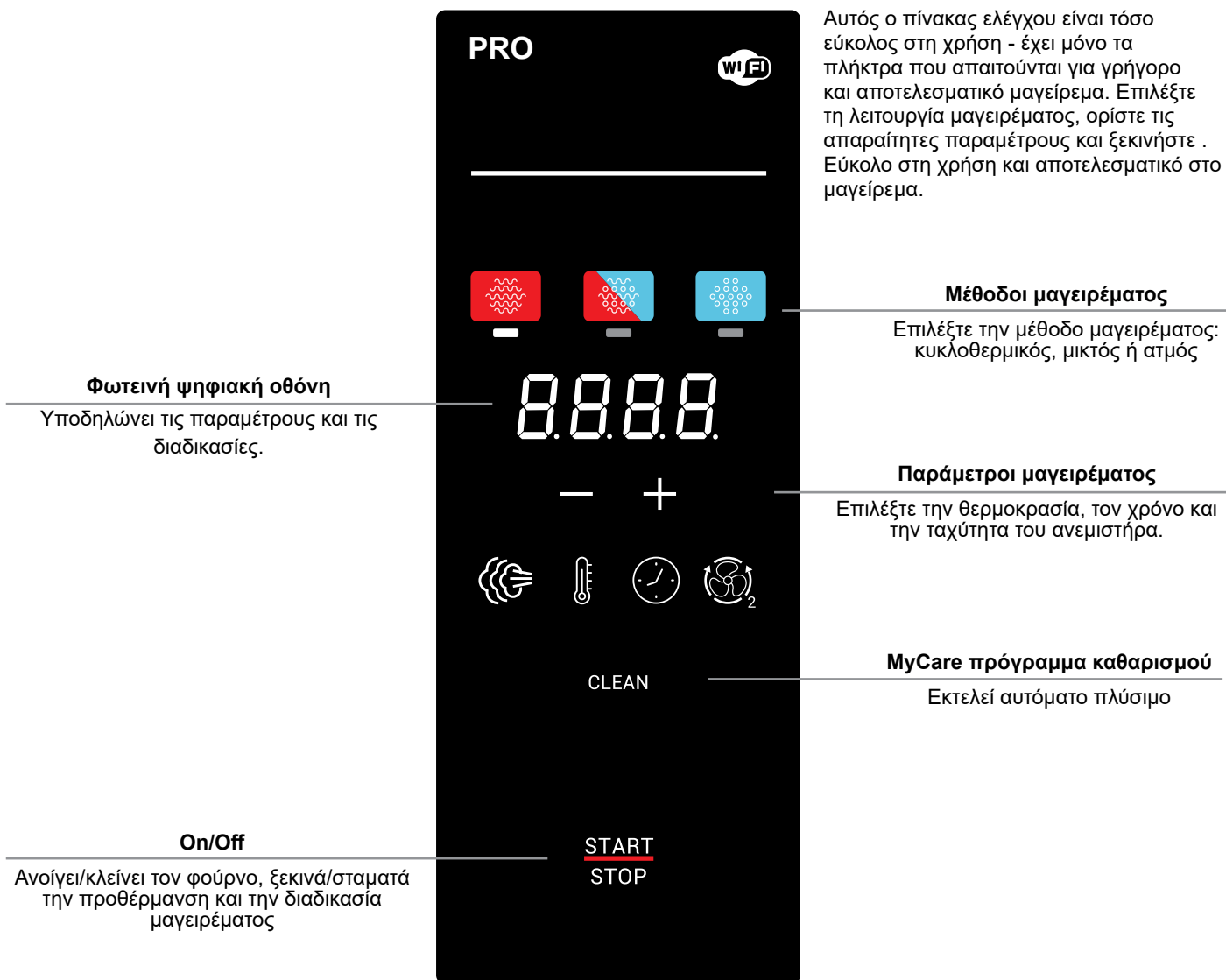

### Wi-Fi σύνδεση (προαιρετικά)

Χάρη στη σύνδεση Wi-Fi, μπορείτε να μαγειρέψετε, να ελέγξετε και να διαχειριστείτε τον φούρνο από το smartphone ή το tablet σας:

#### CLOUD

Διαχειρίσου τον φούρνο απομακρυσμένα από το κινητό ή το tablet σου.

#### REMOTE CONTROL

Ελέγξτε τη δραστηριότητα του φούρνου και αλλάξτε τις παραμέτρους απομακρυσμένα.



#### VOICE CONTROL WITH GOOGLE ASSISTANT

Ο φούρνος μπορεί να δουλέψει με Google Assistant, επιτρέποντας να μαγειρέψετε με φωνητικές εντολές.

Χειριστήριο φούρνου

**COOK MASTER & BAKE MASTER**

Ψηφιακές ρυθμίσεις γι αυψηλή ακρίβεια στο μαγείρεμα.

Χειριστείτε τους COOK MASTER και BAKE MASTER φούρνους με μεγάλη ευκολία και απλές ρυθμίσεις. Εξοπλισμένοι με διαισθητικά σχεδιασμένη οθόνη LED, ικανή για μαγείρεμα υψηλής ποιότητας με μέγιστη ακρίβεια.

Προσαρμόστε τις παραμέτρους του φούρνου επιλέγοντας ατμό, θερμοκρασία, χρόνο ή ακίδα και ταχύτητα ανεμιστήρα, που διασφαλίζει τέλειο μαγείρεμα. Με τις μνήμες γρήγορης πρόσβασης, μπορείτε να αποθηκεύσετε τα πιο συχνά προγράμματα μαγειρέματος και να τα εκτελείται αυτόματα. Επιπλέον, μπορείτε να αποθηκεύσετε έως και 40 διαφορετικά προγράμματα μαγειρέματος.

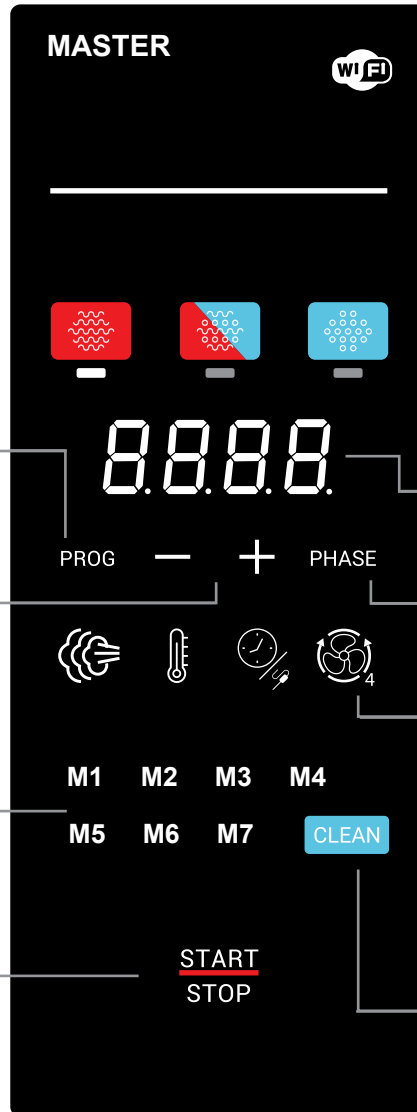

**Ψηφιακά προγράμματα**

Επιτρέπει την αποθήκευση 40 προγραμμάτων

**Παράμετροι μαγειρέματος**

Επιλέξτε την θερμοκρασία, τον χρόνο και την ταχύτητα του ανεμιστήρα.

**Γρήγορη πρόσβαση στις μνήμες**

7 πλήκτρα γρήγορης πρόσβασης στα πιο συχνά προγράμματα μαγειρέματος

**On/Off**

Ανοίγει/κλείνει τον φούρνο, ξεκινά/σταματά την προθέρμανση και την διαδικασία μαγειρέματος

**Μέθοδοι μαγειρέματος**

Επιλέξτε την μέθοδο μαγειρέματος: κυκλοθερμικός, μικτός ή ατμός

**Φωτεινή ψηφιακή οθόνη**

Υποδηλώνει τις παραμέτρους και τις διαδικασίες.

**Φάσεις μαγειρέματος**

Εως και 3 φάσεις μαγειρέματος που μπορούν να ρυθμιστούν.

**Παράμετροι μαγειρέματος**

Επιλέξτε την θερμοκρασία, τον χρόνο και την ταχύτητα του ανεμιστήρα (4 ή 6 ταχύτητες) για τέλειο μαγείρεμα.

**MyCare πρόγραμμα καθαρισμού**

Εκτελεί αυτόματο πλύσιμο

**Wi-Fi σύνθεση** (προαιρετικά)

Χάρη στη σύνδεση Wi-Fi, μπορείτε να μαγειρέψετε, να ελέγξετε και να διαχειριστείτε τον φούρνο από το smartphone ή το tablet σας:

**CLOUD**

Διαχειρίσου τον φούρνο απομακρυσμένα από το κινητό ή το tablet σου.

**REMOTE CONTROL**

Ελέγξτε τη δραστηριότητα του φούρνου και αλλάξτε τις παραμέτρους απομακρυσμένα.



**VOICE CONTROL WITH GOOGLE ASSISTANT**

Ο φούρνος μπορεί να δουλέψει με Google Assistant, επιτρέποντας να μαγειρέψετε με φωνητικές εντολές.

Χειριστήριο φούρνου

iCOOK & iBAKE

Έξυπνη επαφή για να καινοτομήσετε στις συνταγές σας.

Εύκολο στην χρήση με πίνακα ελέγχου με υψηλής ανάλυσης με οθόνη αφής, που επιτρέπει την χρήση του iCOOK και iBAKE.

Επιτρέπει την προσαρμογή του μενού, σύμφωνα με τις ανάγκες του κάθε χρήστη, απομνημονεύοντας έως και 400 προγράμματα με 10 φάσεις μαγειρέματος και την δυνατότητα μαγειρέματος διαφορετικών τύπων φαγητού την ίδια ώρα σε διαφορετικά ταψιά.

Με την σύνδεση στο MyCloud, μπορείτε να δείτε την κατάσταση ψησίματος, όπως επίσης να δημιουργήσετε και να αποθηκεύσετε συνταγές από οπουδήποτε.

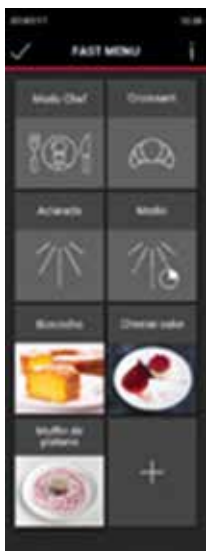

### 1. Γρήγορο menu

Menu προσαρμοσμένο με τις πιο δημοφιλείς ψηστικές λειτουργίες.



### 3. Έξυπνο ψήσιμο / Έξυπνο φούρνισμα

Το έξυπνο ψήσιμο βοηθά στο εύκολο ψήσιμο. Το SmartBaking διαθέσιμο για τα μοντέλα iBake.

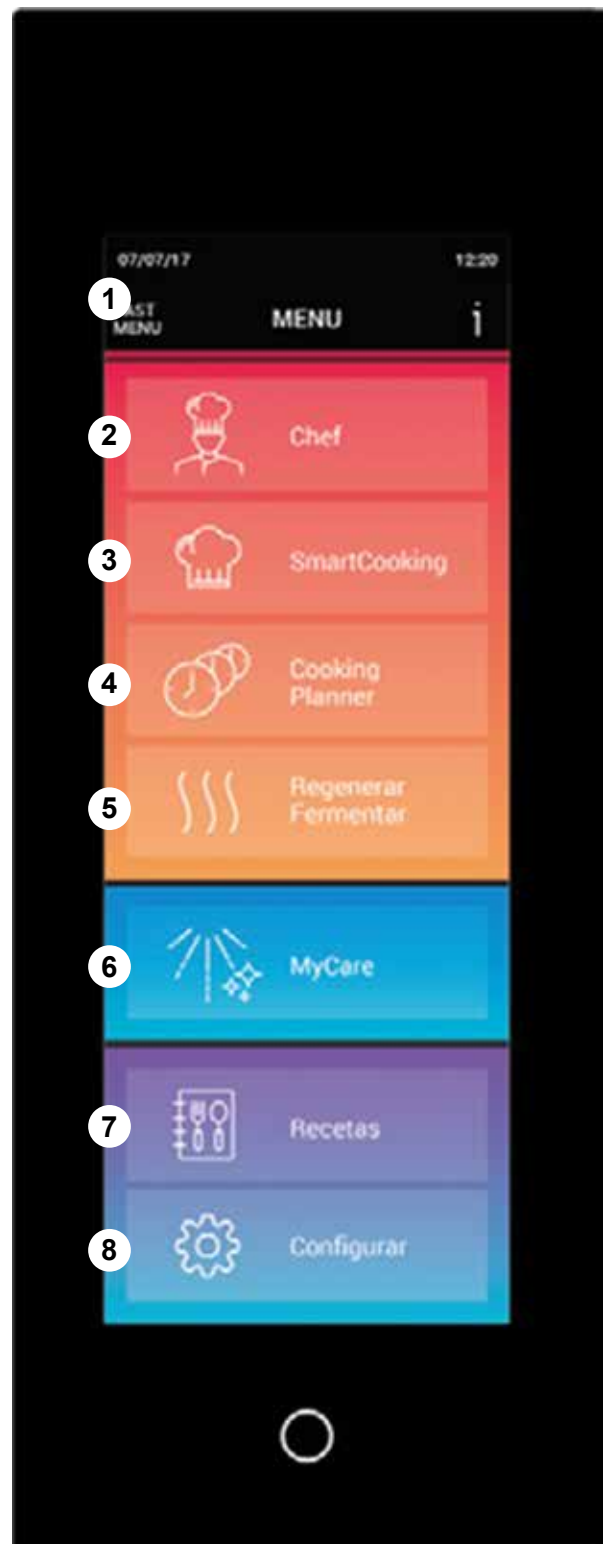



**2. Chef mode**

Προσαρμόστε τις ρυθμίσεις μαγειρέματος, ρυθμίζοντας τις επιθυμητές παραμέτρους χειροκίνητα.

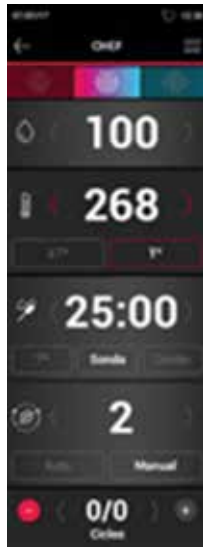

**6. MyCare**

Έξυπνο πρόγραμμα πλύσης με 4 διαφορετικά προγράμματα πλύσης και 1 πρόγραμμα ξεβγάλματος.



**4. Cooking Planner**

Ψήστε διαφορετικά φαγητά ταυτόχρονα σε διαφορετικές λαμαρίνες.

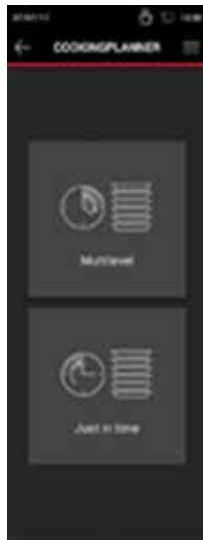

**7. Συνταγές**

Άμεση πρόσβαση στις συνταγές σας ή άλλων chef ή αναζητήστε δημιουργίες επιλέγοντας νέες πρώτες ύλες.



**5. Αναγέννηση/Στοφάρισμα**

Αναγεννήστε το κατεψυγμένο φαγητό με υγιεινή τρόπο.



**8. Διαμορφώστε**

Πρόσβαση σε όλες τις ρυθμίσεις του φούρνου.



Χειριστήριο φούρνου

COMPACT CONCEPT

Ηλεκτρονική ρύθμιση των λειτουργιών.

Η λειτουργία του χειρισμού MyChef Concept είναι απλή, εύκολη και σχεδιασμένη για ψήσιμο υψηλών προδιαγραφών με την μέγιστη ακρίβεια. Η LCD οθόνη είναι φωτιζόμενη και ελέγχεται από ένα μόνο διακόπτη, που απλοποιεί την λειτουργία και μας εφοδιάζει με πολλές πληροφορίες για επόμενα στάδια ψησίματος.

**Direct Άμεση πρόσβαση στο πρόγραμμα πλυσίματος myCare**  
4 Διαφορετικά προγράμματα πλύσης και 1 πρόγραμμα ξεβγάλματος.

**Ψηστικές λειτουργίες**  
Κυκλοθερμικός, ατμού, συνδυασμός και των δύο.

**99 πρόγραμμα ψησίματος**  
Έως και 5 φάσεις το κάθε ένα.



**Μαγνητική πρίζα & σύνδεση με ακίδες**  
Γρήγορη και ασφαλή σύνδεση sous vide, μονής ή πολλαπλών ακίδων.

**Προγράμματα άμεσης πρόσβασης**  
Μνήμη για τα 9 πιο συχνά ψηστικά προγράμματα ή κύκλους πλυσίματος.

**Φωτιζόμενο περιστροφικό χειριστήριο**

Έξυπνος φωτισμός 5 χρωμάτων που εκπέμπει ορατές και ηχητικές ειδοποιήσεις κατάστασης μαγειρέματος ή πλύσης



Standby



Κύκλος ψησίματος



Κύκλος πλυσίματος



Ολοκλήρωση μαγειρέματος, πλυσίματος ή προσαρμογή



Τέλος μαγειρέματος ή καθαρισμού

**Ψήσιμο με χρόνο ή ακίδα**

Το ψήσιμό σας μπορεί να ελεγχθεί με τον χρόνο ή με την ακίδα θερμοκρασίας.

**Ταχύτητες τουρμπίνας**

4 ταχύτητες στα μοντέλα Compact.

**Γρήγορο ψήσιμο**

Η προθέρμανση ή το γρήγορο κρύωμα της θαλάμης, εξαρτάται από την επί του παρόντος θερμοκρασία στην έναρξη νέου ψησίματος ή κύκλου πλυσίματος.



**Σφαιρική εικόνα λειτουργιών**

Χρόνος, θερμοκρασία, θερμοκρασία ακίδας, ατμού, προγραμμάτων, πλυσίματος, ξεβγάλματος, ειδοποιήσεις, κ.λ.π.

**Dry out / SmarClima**

Χειροκίνητη ρύθμιση των παραμέτρων υγρασίας για εξαιρετικά αποτελέσματα.

Χειριστήριο φούρνου

**COMPACT EVOLUTION**

Έξυπνο χειριστήριο για μέγιστη απλότητα.

Το Mychef Evolution είναι μια έξυπνη οθόνη αφής υψηλής ευκρίνειας. Ο σχεδιασμός του είναι τόσο βολικός και διαισθητικός όσο αυτός του smartphone σας.

Το σύστημα SmartCooking κάνει το μαγείρεμα πιο εύκολο από ποτέ: χάρη στο διαδραστικό βιβλίο συνταγών μπορείτε να δημιουργήσετε απίστευτα πιάτα με εκπληκτική απλότητα.

Καθώς είναι συνδεδεμένο στο cloud, σας δίνει τη δυνατότητα να είστε συνδεδεμένοι με τον υπολογιστή σας ανά πάσα στιγμή, όπου κι αν βρίσκεστε. Επιπλέον, η καινοτόμος τεχνολογία του βελτιστοποιεί την εξοικονόμηση ενέργειας. Ένας πραγματικά έξυπνος φούρνος ικανός να συλλέγει δεδομένα, να τα επεξεργάζεται και να προσφέρει εξατομικευμένες πληροφορίες που συμβάλλουν στη διαχείριση και την επιτυχία της επιχείρησής σας.

### Chef mode

Προσαρμόστε τις ρυθμίσεις ψησίματος, ρυθμίζοντας τις επιθυμητές παραμέτρους χειροκίνητα.

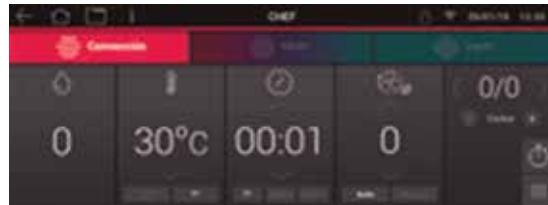

### Γρήγορο menu

Ρυθμίστε το menu με τις πιο συχνά ψηστικές λειτουργίες.



### MyCare

Εκτελεί αυτόματο πλύσιμο 4 προγράμματα πλύσης και 1 πρόγραμμα ξεβγάλματος



**Μαγνητική πρίζα & σύνδεση με ακίδες**  
Γρήγορη και ασφαλή σύνδεση sous vide, μονής ή πολλαπλών ακίδων.



**Smart Cooking**  
Σύστημα εύκολου μαγειρέματος για επιτυχημένο ψήσιμο.

**Φωτιζόμενο περιστροφικό χειριστήριο**  
Έξυπνος φωτισμός 5 χρωμάτων που εκπέμπει ορατές και ηχητικές ειδοποιήσεις κατάστασης μαγειρέματος ή πλύσης



Standby



Κύκλος ψησίματος



Κύκλος πλυσίματος



**Σχεδιαστής ψησίματος**  
Ψήστε διαφορετικά φαγητά ταυτόχρονα σε διαφορετικές λαμαρίνες.



Ολοκλήρωση μαγειρέματος, πλυσίματος ή προσαρμογή



Τέλος μαγειρέματος ή καθαρισμού



**Αναγέννηση**  
Αναγεννήστε τα κατεψυγμένα φαγητά σας με υγιεινό τρόπο.



**Συνταγές**

Άμεση πρόσβαση στις συνταγές σας και άλλων chef ή αναζήτηση για δημιουργία με επιλογή υλικών.

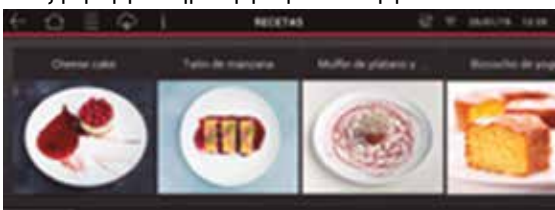

**Διαμόρφωση**

Πρόσβαση σε όλες τις ρυθμίσεις του φούρνου.

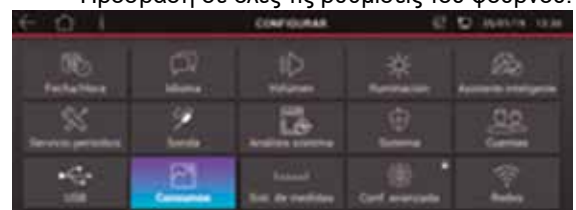



## Φούρνοι κυκλοθερμικοί

### QUICK

Φούρνος υψηλής ταχύτητας, Distform Ισπανίας



Εστιατόρια



Bars



Μικρά καφέ



Καντίνες



Fast food



Supermarket



Βασικός εξοπλισμός	QUICK 1	QUICK 1T
<b>Τιμή</b>	<b>3.250€</b>	<b>4.450€</b>
<b>Διαστάσεις λαμαρίνας</b>	30*30cm	30*30cm
<b>Χωρητικότητα</b>	1	1
<b>Διαστάσεις</b>	410*397*598mm	410*397*598mm
<b>Βάρος</b>	60Kg	60Kg
<b>Προτεινόμενες μερίδες/ώρα</b>	20	20
<b>Ισχύς ρεύματος</b>	3,6Kw	3,6Kw
<b>Τάση</b>	230V/L+N50-60	230V/L+N50-60
<b>Η τεχνολογία Accelerated Cooking συνδυάζει 2 τεχνολογίες θέρμανσης:</b>		
• Σύστημα διανομής αέρα 3D πρόσκρουσης	✓	✓
• Κυκλοθερμικός (Ρυθμίσεις θερμοκρασίας από 100°C έως 275°C, σε βήματα του 1°C)		
<b>Προθέρμανση</b>	✓	✓
<b>Plug@&amp;play.</b> Εύκολο στην εγκατάσταση		✓
<b>LED οθόνη</b>	✓	
<b>CoolDown.</b> Κρύωμα θαλάμης	✓	
<b>Multicook.</b> Ταυχόχρονο ψήσιμο διαφορετικών φαγητών	-	✓
<b>CoolDown.</b> Γρήγορο κρύωμα της θαλάμης	-	✓
<b>Easy-access air filter.</b> Ευκολη πρόσβαση στο φίλτρο αέρα	✓	✓
<b>6-inch οθόνη αφής</b>	-	✓
<b>Άμεση πρόσβαση στα ψηστικά προγράμματα</b>	100 + 8	1024 + 32
<b>Wi-Fi connection.</b> Σύνδεση WiFi για απομακρυσμένη αναβάθμιση		✓**
<b>MyCloud.</b> Μείνετε συνδεδεμένοι με το φούρνο σας με το smart-phone ή το tablet σας. Δείτε την κατάσταση μαγειρέματος, δημιουργήστε και αποθηκεύστε συνταγές από σπουδήποτε και στείλτε τις στο φούρνο σας ή συμβουλευτείτε το βιβλίο συνταγών που ενημερώνεται συνεχώς.	-	✓**
<b>USB connection.</b> Για να ανεβάσετε όλες τις συνταγές σας στο φούρνο.	-	✓
<b>Quiet operation.</b> Ήσυχη λειτουργία.	✓	✓
<b>Οπτική και ηχητική ειδοποίηση</b>	✓	✓
<b>Έυκολο στον καθαρισμό</b>	✓	✓
<b>Ανοξείδωτη θαλάμη AISI 304 18/10 με υγειονομικές γωνίες</b>	✓	✓
<b>Εξωτερικά δροσερό στην επαφή</b>	✓	✓
<b>Τεχνικός διαγνωστικός έλεγχος</b>		✓
<b>Ανοξείδωτο εξωτερικά σε χρώματα: μπεζ, μαύρο ή κόκκινο</b>	✓	✓

## Προτεινόμενα αξεσουάρ

Τύπος	Κωδικός	Τιμή €
Εσωτερικός καταλύτης. Η τεχνολογία του καταλύτη, βοηθά ώστε να μην χρειάζεται χοάνη απαγωγής οσμών	<b>MYCHA436</b>	<b>895</b>
	<b>MYCHA423</b>	<b>140</b>
Ταψί αλουμινίου διαστάσεων 280x280mm		
	<b>MYCHA424</b>	<b>113</b>
Ταψί αλουμινίου διαστάσεων 280x140mm		
	<b>MYCHA431</b>	<b>305</b>
Grill ψησίματος		
Χερούλι	<b>MYCHA432</b>	<b>67</b>
	<b>MYCHA433</b>	<b>43</b>
Σπάτουλα		
Απορρυπαντικό υγρό για τον φούρνο	<b>MYCHA434</b>	<b>23</b>
Υγρό διατήρησης και προστασίας του φούρνου	<b>MYCHA435</b>	<b>140</b>
	<b>MYCHA437</b>	<b>14</b>
Λαμαρίνα αντικολλητική ψησίματος διαστάσεων 280x280mm		

Τύπος	Κωδικός	Τιμή €
	<b>MYCHA425</b>	<b>180</b>
Λαμαρίνα λεία teflon καλάθι (2τμχ) διαστάσεων 280x280x25mm		
	<b>MYCHA426</b>	<b>175</b>
Λαμαρίνα λεία teflon καλάθι (2τμχ) διαστάσεων 140x280x25mm		
	<b>MYCHA427</b>	<b>220</b>
Λαμαρίνα λεία teflon καλάθι (2τμχ) διαστάσεων 140x140x25mm		
	<b>MYCHA428</b>	<b>180</b>
Λαμαρίνα διάτρητη teflon (2τμχ) διαστάσεων 280x280x25mm		
	<b>MYCHA429</b>	<b>175</b>
Λαμαρίνα διάτρητη teflon (2τμχ) διαστάσεων 140x280x25mm		
	<b>MYCHA430</b>	<b>220</b>
Λαμαρίνα διάτρητη teflon (2τμχ) διαστάσεων 140x140x25mm		

**COOK UP GN1/1**

Φούρνοι κυκλοθερμικοί ατμού Distform Ισπανίας



<b>Βασικός εξοπλισμός</b>	<b>CUP4100D</b>
<b>Τιμή</b>	<b>2.795€</b>
<b>Ισχύς ρεύματος</b>	<b>⚡</b>
<b>Χωρητικότητα GN 1/1</b>	4 x GN1/1
<b>Εξωτερικές διαστάσεις</b>	760*710*615mm
<b>Βάρος</b>	61Kg
<b>Προτεινόμενες μερίδες/ημέρα</b>	35-90
<b>Ύψος μεταξύ των οδηγών στη σκαλιέρα</b>	68mm
<b>Ισχύς ρεύματος</b>	6,3Kw
<b>Τάση (V/Ph/Hz)</b>	400/3L+N/50-60 <sup>(1) (2)</sup>
<b>3 Ψηστικοί τρόποι λειτουργίας</b>	
- Κυκλοθερμικός (από 30°C - 260°C)	✓
- Συνδυασμός ατμού και κυκλοθερμικού	
- Ατμός (30°C - 130°C)	
<b>Ατμός στη θαλάμη με άμμεση έγχυση</b>	✓
<b>Μετακίνηση του ατμού εκτός της θαλάμης</b>	✓
<b>Ανεμιστήρας plus 2 ταχυτήτων για ομοιόμορφο ψήσιμο με αμφίδρομες τουρμπίνες</b>	2 ταχύτητες
<b>Αυτόματη προθέρμανση</b>	✓
<b>Χειροκίνητη αναγέννηση</b>	✓
<b>Ράγες εύκολες στον καθαρισμό</b>	✓
<b>Οθόνη LED</b>	✓
<b>Οπτική και ηχητική ειδοποίηση κατά την διάρκεια του ψησίματος</b>	✓
<b>Φωτισμός LED</b>	✓
<b>Διπλό τζάμι χαμηλής εκπομπής, εύκολο στον καθαρισμό του</b>	✓
<b>Θαλάμη ανοξείδωτη AISI 304, 18/10 με υγιεινομικές γωνίες</b>	✓
<b>Αυτόματο σύστημα αποχέτευσης που λειτουργεί και με ανοιχτή την πόρτα</b>	✓
<b>Χερούλι αντιβακτηριδιακό</b>	✓
<b>Επίπεδο προστασίας IPX5</b>	✓

**Προαιρετικά**

Προαιρετικά	Για φούρνο	Μοντέλο	Τιμή
Άνοιγμα πόρτας αριστερά			<b>350€</b>
(1) Τάση 230/L+N/50-60	4 x GN1/1	<b>MYCHA369</b>	<b>0€</b>
(2) Τάση 230/3L/50-60	4 x GN1/1	<b>MYCHA368</b>	<b>0€</b>



CUP6100D

**3.360€**



6 x GN1/1

760\*710\*750mm

71Kg

40-110

68mm

9,3Kw

400/3L+N50-60<sup>(1)</sup>

✓

✓

✓

2 ταχύτητες

✓

✓

✓

✓

✓

✓

✓

✓

✓

✓

✓

CUP1100D

**5.280€**



10 x 1/1GN

760\*710\*1022mm

97Kg

80-160

68mm

18,6Kw

400/3L+N50-60<sup>(1)</sup>

✓

✓

✓

2 ταχύτητες

✓

✓

✓

✓

✓

✓

✓

✓

✓

✓

✓

**Προαιρετικά**

Προαιρετικά	Για φούρνο	Μοντέλο	Τιμή
Άνοιγμα πόρτας αριστερά			<b>350€</b>
(1) Τάση 230/L+N/50-60	6 x GN1/1	<b>MYCHA372</b>	<b>167€</b>
(1) Τάση 230/L+N/50-60	10 x GN1/1	<b>MYCHA375</b>	<b>260€</b>

## Προτεινόμενα αξεσουάρ

Είδος	Κωδικός	Τιμή
<b>Υδραυλικό kit εγκατάστασης</b> Αξεσουάρ για γρήγορη εισαγωγή νερού και εξαγωγή. (περιλαμβάνει σιφώνι)	<b>MYCHA359</b>	<b>180€</b>

<b>Kit μείωσης πίεσης του νερού</b> Προτείνεται για εγκαταστάσεις με πίεση μεγαλύτερη από 6 bar	<b>MYCHA219</b>	<b>82€</b>
--	-----------------	------------



### Kit σύνδεσης 2 φούρνων

Περιλαμβάνει την εξαγωγή για τον ατμό στον κάτω φούρνο και 2 υδραυλικά kit εγκατάστασης

COOK UP + COOK UP*	<b>MYCHA365</b>	<b>400€</b>
--------------------	-----------------	-------------

COOK UP + COOKPRO/MASTER/COOK**	<b>MYCHA364</b>	<b>400€</b>
---------------------------------	-----------------	-------------

\* Περιλαμβάνει 2 σιφώνια

\*\* Περιλαμβάνει 1 σιφώνι και 5 ταμπλέτες CleanDuo

### Kit αποσκλήρυνσης

Σύστημα φιλτραρίσματος συνδέεται και είναι ουσιώδης όταν το νερό:

- Η σκληρότητά του είναι 3° και 6°GH
- Το PH είναι 6,5 και 8,5
- Το χλώριο είναι <30ppm

<b>MYCHA061</b>	<b>340€</b>
-----------------	-------------

### Αφαλάτωση - ανταλλακτικό

Σύνολο αφαλάτωσης: 3,945λίτρα

<b>MYCHA062</b>	<b>235€</b>
-----------------	-------------

### Kit γρήγορου κρυώματος αποχέτευσης

Προφυλάσσει από την καταστροφή των σωλήνων

<b>MYCHA358</b>	<b>155€</b>
-----------------	-------------

## Αξεσουάρ φούρνου COOK UP GN1/1

Είδος	Κωδικός	Τιμή
-------	---------	------

### Σύνδεση WiFi

• **Σύνδεση στο Cloud** (δημιουργία, αποθήκευση ή αλλαγές σε συνταγές και αποστολή στον φούρνο)

• **Απομακρυσμένη σύνδεση** (του φούρνου στο smartphone ή tablet)

• **Google Home** (συμβατός φωνητικός έλεγχος του φούρνου)

<b>MYCHA357</b>	<b>235€</b>
-----------------	-------------



### Βάση φούρνου με οδηγούς GN1/1

Απόσταση μεταξύ οδηγών 68mm. Χωρητικότητα 2GN1/1 ανά οδηγό

4 GN1/1	760*655*900mm 8οδηγοί	<b>MYCHA225</b>	<b>705€</b>
6 GN1/1	760*655*900mm 8οδηγοί	<b>MYCHA225</b>	<b>705€</b>
10 GN1/1	760*655*600mm 5οδηγοί	<b>MYCHA226</b>	<b>645€</b>



### Βάση φούρνου με οδηγούς GN1/1

Για την τοποθέτηση 2 φούρνων 4 GN1/1 έκαστος, ο ένας πάνω στον άλλο. Απόσταση μεταξύ οδηγών 68mm. Χωρητικότητα 2GN1/1 ανά οδηγό

4 GN1/1 * 2	760*655*600mm 5οδηγοί	<b>MYCHA226</b>	<b>645€</b>
-------------	-----------------------	-----------------	-------------



### Βάση σύνδεσης

2 φούρνων

6GN1/1 + 4GN1/1	760*655*300mm	<b>MYCHA235</b>	<b>405€</b>
10GN1/1 + 4GN1/1	760*655*300mm	<b>MYCHA235</b>	<b>405€</b>
6GN1/1 + 6GN1/1	760*655*300mm	<b>MYCHA235</b>	<b>405€</b>
10GN1/1 + 6GN1/1	760*655*105mm	<b>MYCHA236</b>	<b>370€</b>



Set πόδια

### Set ρυθμιζόμενα πόδια

Για να προσαρμόσετε το φούρνο σε ανόμοιες επιφάνειες

<b>MYCHA261</b>	<b>114€</b>
-----------------	-------------







Προτεινόμενα αξεσουάρ

Είδος	Κωδικός	Τιμή
 <b>Μπροστινό kit απορρόφησης αέρα</b> Προστατεύει το φούρνο από πηγές θερμότητας	<b>MYCHA260</b>	<b>150€</b>
Μπροστινό Kit		
 <b>Ντους πλυσίματος</b> Συνεχή τροφοδοσία νερού στην διαδικασία πλυσίματος ή κατά την διάρκεια ψησίματος	<b>MYCHA172</b>	<b>185€</b>
Kit ντους πλυσίματος		
 <b>Χοάνη συμπύκνωσης ατμού</b> Απορροφά και συμπυκνώνει τον ατμό από την καμινάδα του φούρνου. Εύκολη εγκατάσταση	<b>MYCHA264</b>	<b>1.515€</b>
GN1/1		
 <b>Μπροστινή χοάνη συμπύκνωσης ατμού</b> Απορροφά και συμπυκνώνει ατμό από την καμινάδα και την πόρτα του φούρνου. Εύκολη εγκατάσταση	<b>MYCHA265</b>	<b>1.695€</b>
GN1/1		
 <b>Μπροστινή χοάνη συμπύκνωσης ατμού με φίλτρο άνθρακα</b> Απορροφά και συμπυκνώνει ατμό από την καμινάδα και την πόρτα του φούρνου. Εύκολη εγκατάσταση	<b>MYCHA268</b>	<b>2.140€</b>
GN1/1		
Φίλτρο ενεργού άνθρακα	<b>MYCHA216</b>	<b>185€</b>

Προτεινόμενα αξεσουάρ

Είδος	Κωδικός	Τιμή
 <b>Εκτροπέας - εξαγωγή οσμών</b> Ανακατευθύνει τον ατμό από την καμινάδα του φούρνου, στην χοάνη απαγωγής οσμών	<b>MYCHA218</b>	<b>155€</b>
Εκτροπέας ατμού		
 <b>Καπνιστήρι</b> Δίνει άρωμα και γεύση καπνού με απλό και αποτελεσματικό τρόπο.	<b>MYCHA181</b>	<b>330€</b>
Smoker		



## COOK PRO GN1/1

Φούρνοι κυκλοθερμικοί Distform Ισπανίας



Βασικός εξοπλισμός	CCE4100D
Τιμή (Περιλαμβάνεται το αυτόματο πλύσιμο MyCare)	3.340€
Ισχύς ρεύματος	⚡
Χωρητικότητα GN 1/1	4 x GN1/1
Εξωτερικές διαστάσεις	760*710*615mm
Βάρος	64Kg
Προτεινόμενες μερίδες/ημέρα	35-90
Ύψος μεταξύ των οδηγών στη σκαλιέρα	68mm
Ισχύς ρεύματος	6,3Kw
Τάση (V/Ph/Hz)	400/3L+N/50-60 <sup>(1) (2)</sup>
<b>3 Ψηστικοί τρόποι λειτουργίας</b> - Κυκλοθερμικός (από 30°C - 260°C) - Συνδυασμός ατμού και κυκλοθερμικού (από 30°C - 260°C) - Ατμός (30°C - 130°C)	✓
<b>SmartWind.</b> Ταχύτερο, πλήρως ομοιογενές μαγείρεμα με ένα έξυπνο σύστημα διαχείρισης που ρυθμίζει την κατεύθυνση περιστροφής του ανεμιστήρα και τις 2 ταχύτητές του	2 ταχύτητες
<b>MultiSteam.</b> Πατενταρισμένη τεχνολογία διπλής έγχυσης ατμού	✓
<b>DryOut Plus.</b> Ενεργή εξαγωγή υγρασίας από το θάλαμο μαγειρέματος με τεχνολογία χαμηλής πίεσης. Τραγανό, χρυσαφί, εξαιρετικά γρήγορα και τέλεια αποτελέσματα	✓
<b>MyCare.</b> Αυτόματο σύστημα πλυσίματος	✓
<b>Automatic CoolDown.</b> Για το Ultra-fast, safe MyCare καθαρισμό	✓
<b>Automatic pre-heating.</b> Αυτόματη προθέρμανση	✓
Χειροκίνητη αναγέννηση	✓
Ράγες εύκολες στον καθαρισμό	✓
Οθόνη LED	✓
Οπτική και ηχητική ειδοποίηση κατά την διάρκεια του ψησίματος	✓
Φωτισμός LED	✓
Διπλό τζάμι χαμηλής εκπομπής, εύκολο στον καθαρισμό του	✓
Θαλάμη ανοξείδωτη AISI 304, 18/10 με υγειονομικές γωνίες	✓
Αυτόματο σύστημα αποχέτευσης που λειτουργεί και με ανοιχτή την πόρτα	✓
Χερούλι αντιβακτηριδιακό	✓
Επίπεδο προστασίας IPX5	✓

### Προαιρετικά

Προαιρετικά	Για φούρνο	Μοντέλο	Τιμή
Άνοιγμα πόρτας αριστερά			350€
(1) Τάση 230/L+N/50-60	4 x GN1/1	MYCHA273	0€
(2) Τάση 230/3L/50-60	4 x GN1/1	MYCHA272	0€



CCE6100D

CCE1100D

3.360€

5.280€



6 x GN1/1

10 x 1/1GN

760\*710\*750mm

760\*710\*1022mm

74Kg

102Kg

40-110

80-160

68mm

68mm

9,3Kw

18,6Kw

400/3L+N50-60<sup>(1)</sup>

400/3L+N50-60<sup>(1)</sup>

✓

✓

2 ταχύτητες

2 ταχύτητες

✓

✓

✓

✓

✓

✓

✓

✓

✓

✓

✓

✓

✓

✓

✓

✓

✓

✓

✓

✓

✓

✓

✓

✓

Προαιρετικά

Προαιρετικά	Για φούρνο	Μοντέλο	Τιμή
Ανοιγμα πόρτας αριστερά			350€
(1) Τάση 230/L+N/50-60	6 x GN1/1	MYCHA277	195€
(1) Τάση 230/L+N/50-60	10 x GN1/1	MYCHA282	314€

## Φούρνοι κυκλοθερμικοί

### COOK MASTER

Φούρνοι κυκλοθερμικοί Distform Ισπανίας



Βασικός εξοπλισμός	CME4100D
Τιμή (Περιλαμβάνεται το αυτόματο πλύσιμο MyCare)	3.730€
Ισχύς ρεύματος	⚡
Χωρητικότητα GN 1/1	4 x GN1/1
Εξωτερικές διαστάσεις	760*710*615mm
Βάρος	64Kg
Προτεινόμενες μερίδες/ημέρα	35-90
Ύψος μεταξύ των οδηγών στη σκαλιέρα	68mm
Ισχύς ρεύματος	6,3Kw
Ισχύς αερίου	-
Παροχή αερίου	-
Τάση (V/Ph/Hz)	400/3L+N/50-60 <sup>(1) (2)</sup>
<b>3 Ψηστικοί τρόποι λειτουργίας</b> - Κυκλοθερμικός (από 30°C - 260°C) - Συνδυασμός ατμού και κυκλοθερμικού (από 30°C - 260°C) - Ατμός (30°C - 130°C)	✓
<b>SmartWind.</b> Ταχύτερο, πλήρως ομοιογενές μαγείρεμα με ένα έξυπνο σύστημα διαχείρισης που ρυθμίζει την κατεύθυνση περιστροφής του ανεμιστήρα και τις 2 ταχύτητές του	4 ταχύτητες
<b>MultiSteam.</b> Πατενταρισμένη τεχνολογία διπλής έγχυσης ατμού	✓
<b>DryOut Plus.</b> Ενεργή εξαγωγή υγρασίας από το θάλαμο μαγειρέματος με τεχνολογία χαμηλής πίεσης. Τραγανό, χρυσαφί, εξαιρετικά γρήγορα και τέλεια αποτελέσματα	✓
<b>Programs + Cooking phases</b> σε κάθε πρόγραμμα	40 + 3
<b>7 πλήκτρα</b> άμεσης πρόσβασης σε προγράμματα	✓
<b>Ακίδα μιας επαφής</b>	✓
<b>MyCare.</b> Αυτόματο σύστημα πλυσίματος	✓
<b>Automatic CoolDown.</b> Για το Ultra-fast, safe MyCare καθαρισμό	✓
<b>Automatic pre-heating.</b> Αυτόματη προθέρμανση	✓
<b>Χειροκίνητη αναγέννηση</b>	✓
<b>Ράγες εύκολες στον καθαρισμό</b>	✓
<b>Οθόνη LED</b>	✓
<b>Οπτική και ηχητική ειδοποίηση κατά την διάρκεια του ψησίματος</b>	✓
<b>Φωτισμός LED</b>	✓
<b>Διπλό τζάμι χαμηλής εκπομπής, εύκολο στον καθαρισμό του</b>	✓
<b>Θαλάμη ανοξείδωτη AISI 304, 18/10 με υγειονομικές γωνίες</b>	✓
<b>Αυτόματο σύστημα αποχέτευσης που λειτουργεί και με ανοιχτή την πόρτα</b>	✓
<b>Χερούλι αντιβακτηριδιακό</b>	✓
<b>Επίπεδο προστασίας IPX5</b>	✓

### Προαιρετικά

Προαιρετικά	Για φούρνο	Μοντέλο	Τιμή
TSC Εξασφαλίζει την σταθερότητα της θερμοκρασίας με απόκλιση $\pm 2^{\circ}\text{C}$		⚡	345€
Άνοιγμα πόρτας αριστερά			350€
(1) Τάση 230/L+N/50-60	4 x GN1/1	MYCHA273	0€
(2) Τάση 230/3L/50-60	4 x GN1/1	MYCHA272	0€



CME6100D	CMG6100D	CME1100D	CMG1100D	CME6200D	CMG6200D	CME1200D	CMG1200D	
4.350€	6.270€	6.740€	8.090€	8.090€	9.860€	11.080€	12.900€	
⚡	🔥	⚡	🔥	⚡	🔥	⚡	🔥	
6 x GN1/1		10 x GN1/1		6 x GN2/1		10 x GN2/1		
760*710*750mm	760*842*854mm	760*710*1022mm	760*842*1144mm	760x1050x865mm	760x1168x854mm	760x1050x1155mm	760x1168x1144mm	
74Kg	130Kg	102Kg	147Kg	118Kg	135Kg	146Kg	150Kg	
40-110	55-120	80-160	80-160	60-180	110-240	150-300	160-320	
68mm	85mm	68mm	85mm	80mm	80mm	80mm	80mm	
9,3Kw	805Watt	18,6Kw	805Watt	18,6Kw	805Watt	27,9Kw	805Watt	
-	13Kw	-	20Kw	-	20Kw	-	35Kw	
-	Female G1/2"	-	Female G1/2"	-	Female G1/2"	-	Female G1/2"	
400/3L+N50-60 <sup>(1)</sup>	230V/L+N/50-60	400/3L+N50-60 <sup>(1)</sup>	230V/L+N/50-60	400/3L+N50-60 <sup>(1)</sup>	230V/L+N/50-60	400/3L+N50-60 <sup>(1)</sup>	230V/L+N/50-60	
V		V		V		V		
4 ταχύτητες	6 ταχύτητες	4 ταχύτητες	6 ταχύτητες	4 ταχύτητες	6 ταχύτητες	4 ταχύτητες	6 ταχύτητες	
V		V		V		V		
V		V		V		V		
40 + 3	40 + 3		40 + 3		40 + 3		40 + 3	
V		V		V		V		
V		V		V		V		
V		V		V		V		
V		V		V		V		
V		V		V		V		
V		V		V		V		
V		V		V		V		
V		V		V		V		
V		V		V		V		
V		V		V		V		
V		V		V		V		
V		V		V		V		

## Προαιρετικά

Προαιρετικά	Για φούρνο	Μοντέλο	Τιμή
TSC Εξασφαλίζει την σταθερότητα της θερμοκρασίας με απόκλιση $\pm 2^{\circ}\text{C}$		⚡	345€
Ανοίγμα πόρτας αριστερά			350€
(1) Τάση 230/L+N/50-60	6 x GN1/1	<b>MYCHA277</b>	195€
(1) Τάση 230/L+N/50-60	10 x GN1/1	<b>MYCHA282</b>	314€
(1) Τάση 230/L+N/50-60	6 x GN2/1	<b>MYCHA287</b>	348€
(1) Τάση 230/L+N/50-60	10 x GN2/1	<b>MYCHA292</b>	557€

Στις τιμές δεν συμπεριλαμβάνεται ο Φ.Π.Α. - All prices are without V.A.T



iCOOK

Φούρνοι κυκλοθερμικοί Distform Ισπανίας



Εσπιατόρια



Ξενοδοχεία



Catering



Κοινότητες



Bars



Gastrobars



Supermarket

## Βασικός εξοπλισμός

**Τιμή (Περιλαμβάνεται η σύνδεση WiFi και το αυτόματο πρόγραμμα πλύσης MyCare)**

Παροχή

Χωρητικότητα GN 1/1

Εξωτερικές διαστάσεις

Βάρος

Προτεινόμενες μερίδες/ημέρα

Ύψος μεταξύ των οδηγών στη σκαλιέρα

Ισχύς ρεύματος

Ισχύς αερίου G20, G30, G31

Παροχή αερίου

Τάση (V/Ph/Hz)

**3 Ψηστικοί τρόποι λειτουργίας**

- Κυκλοθερμικός (από 30°C - 260°C)

- Συνδυασμός ατμού και κυκλοθερμικού (από 30°C - 260°C)

- Ατμός (30°C - 130°C)

**SmartWind.** Ταχύτερο, πλήρως ομοιογενές μαγείρεμα με ένα έξυπνο σύστημα διαχείρισης που ρυθμίζει την κατεύθυνση περιστροφής του ανεμιστήρα και τις 2 ταχύτητές του

**MultiSteam.** Πατενταρισμένη τεχνολογία διπλής έγχυσης ατμού

**SmartClimaPlus.** Έξυπνο σύστημα αισθητήρων που ρυθμίζει την ενέργεια και την υγρασία, ανάλογα με τον τύπο και την ποσότητα του φαγητού

**DryOut Plus.** Ενεργή εξαγωγή υγρασίας από το θάλαμο μαγειρέματος με τεχνολογία χαμηλής πίεσης. Τραγανό, χρυσαφί, εξαιρετικά γρήγορα και τέλεια αποτελέσματα

**MySmartCooking.** Έξυπνο σύστημα μαγειρέματος. Επιλέξτε το προϊόν, τον τύπο μαγειρέματος, ρυθμίστε το μέγεθος, το χρώμα του προϊόντος και ο φούρνος θα υπολογίσει τις παραμέτρους για το τέλειο αποτέλεσμα.

**MultiLevel.** Διαχειριστείτε το ψήσιμο σε διαφορετικούς χρόνους τελειώματος. Κατάλληλο για εσπιατόρια και a la carte.

**Just In Time.** Συγχρονίζει όλες τις λαμαρίνες/πίατα ώστε να είναι έτοιμα την ίδια στιγμή για σερβίρισμα.

**WiFi σύνδεση.** Με απομακρυσμένο λογισμικό αναβάθμισης της συσκευής.

**MyCloud.** Μείνετε συνδεδεμένοι με το φούρνο σας με το smartphone σας. Δείτε την κατάσταση ψησίματος, δημιουργήστε και στείτε τις συνταγές σας από οπουδήποτε και στείτε τις στο φούρνο.

**Programs + Cooking phases** σε κάθε πρόγραμμα

**FastMenu.** Δημιουργεί οθόνη γρήγορης πρόσβασης μόνο με τα προγράμματα και τις λειτουργίες της επιλογής σας.

**Cooking Check.** Περίληψη της καθημερινής, μηνιαίας και ετήσιας λειτουργίας.

**NightWatch.** Νυχτερινό μαγείρεμα.

**MyCare.** Αυτόματο σύστημα πλυσίματος

**Multipoint internal probe.** Ακίδα θερμοκρασίας πολλαπλών σημείων.

**Ράγες εύκολες στον καθαρισμό**

**10-inch οθόνη αφής.**

**Usb connection.** Σύνδεση sub για αναβάθμιση και HACCP δεδομένα.

**Οπτική και ηχητική ειδοποίηση κατά την διάρκεια του ψησίματος**

**Φωτισμός LED**

**Πόρτα χαμηλών εκπομπών,** τριπλά τζάμια, μεντεσέδες και εύκολο στο καθάρισμα.

**Θαλάμη ανοξείδωτη AISI 304, 18/10 με υγειονομικές γωνίες**

**Αυτόματο σύστημα αποχέτευσης που λειτουργεί και με ανοιχτή την πόρτα**

**Χερούλι αντιβακτηριδιακό**

**Επίπεδο προστασίας IPX5**



CIE6100D	CIG6100D	CIE1100D	CIG1100D	CIE6200D	CIG6200D	CIE1200D	CIG1200D
<b>5.870€</b>	<b>7.640€</b>	<b>8.960€</b>	<b>10.690€</b>	<b>10.540€</b>	<b>12.230€</b>	<b>14.290€</b>	<b>16.090€</b>
⚡	🔥	⚡	🔥	⚡	🔥	⚡	🔥
6 x GN1/1		10 x GN1/1		6 x GN2/1		10 x GN2/1	
760*725*750mm	760*842*854mm	760*710*1020mm	760*842*1144mm	760x1050x865mm	760x1168x854mm	760x1050x1155mm	760x1168x1144mm
80Kg	130Kg	112Kg	147Kg	118Kg	135Kg	146Kg	150Kg
40-110	55-120	80-160	80-160	60-180	110-240	150-300	160-320
68mm	85mm	68mm	85mm	80mm		80mm	
9,3Kw	805Watt	18,6Kw	805Watt	18,6Kw	805Watt	27,9Kw	805Watt
-	13Kw	-	20Kw	-	20Kw	-	35Kw
-	Female G1/2"	-	Female G1/2"	-	Female G1/2"	-	Female G1/2"
400/3L+N50-60 <sup>(1)</sup>	230V/L+N/50-60	400/3L+N50-60 <sup>(1)</sup>	230V/L+N/50-60	400/3L+N50-60 <sup>(1)</sup>	230V/L+N/50-60	400/3L+N50-60 <sup>(1)</sup>	230V/L+N/50-60
V		V		V		V	
V		V		V		V	
4 ταχύτητες	6 ταχύτητες	4 ταχύτητες	6 ταχύτητες	4 ταχύτητες	6 ταχύτητες	4 ταχύτητες	6 ταχύτητες
V		V		V		V	
V		V		V		V	
V		V		V		V	
V		V		V		V	
V		V		V		V	
V		V		V		V	
V		V		V		V	
V		V		V		V	
400 + 10		400 + 10		400 + 10		400 + 10	
V		V		V		V	
V		V		V		V	
V		V		V		V	
4 επίπεδα + ξέβγαλμα		4 επίπεδα + ξέβγαλμα		4 επίπεδα + ξέβγαλμα		4 επίπεδα + ξέβγαλμα	
V		V		V		V	
V		V		V		V	
V		V		V		V	
V		V		V		V	
V		V		V		V	
V		V		V		V	
V		V		V		V	
V		V		V		V	
V		V		V		V	
V		V		V		V	

## Προαιρετικά

Προαιρετικά	Για φούρνο	Μοντέλο	sku	Τιμή
TSC Εξασφαλίζει την σταθερότητα της θερμοκρασίας με απόκλιση $\pm 2^{\circ}\text{C}$			⚡	<b>345€</b>
Ανοιγμα πόρτας αριστερά				<b>350€</b>
(1) Τάση 230/L+N/50-60	6 x GN1/1	<b>MYCHA277</b>		<b>195€</b>
(1) Τάση 230/L+N/50-60	10 x GN1/1	<b>MYCHA282</b>	⚡	<b>314€</b>
(1) Τάση 230/L+N/50-60	6 x GN2/1	<b>MYCHA287</b>		<b>348€</b>
(1) Τάση 230/L+N/50-60	10 x GN2/1	<b>MYCHA292</b>		<b>557€</b>

## Αξεσουάρ iCook & Cook Master



### Clean Duo

Κουβάς με 50τμχ ταμπλέτες, διπλής δράσης για απορρυπαντικό και στεγνωτικό

1τμχ (κουβάς)	<b>MYCHA063</b>		<b>91€</b>
Πακέτο 4τμχ	<b>MYCHA354</b>	<b>402122</b>	<b>355€</b>
Πακέτο 24τμχ	<b>MYCHA355</b>		<b>2.088€</b>

### Sous-vide ακίδα

Ø1,5mm με ένα μόνο σημείο μέτρησης και μαγνητικό βύσμα.

Sous-vide ⚡🔥	<b>MYCHA185</b>		<b>285€</b>
--------------	-----------------	--	-------------

Kit για εξωτερική σύνδεση με μαγνητική ακίδα

Επιτρέπει την σύνδεση εξωτερικής ακίδας sous vide στους φούρνους (δεν περιλαμβάνεται η ακίδα)

Για ακίδα sous vide ⚡🔥	<b>MYCHA396</b>		<b>135€</b>
------------------------	-----------------	--	-------------









## COOK MAX

Φούρνοι κυκλοθερμικοί Distform Ισπανίας

Ιδανικοί για εστιατόρια, ξενοδοχεία, υπηρεσίες εστίασης, κοινότητες, νοσοκομεία, σχολεία και σουπερ μάρκετ, λόγω του μεγάλου μεγέθους τους και της ικανότητάς τους να εκτελούν ποικίλα προγράμματα μαγειρικής σε διάφορους όγκους παραγωγής. Στιβαρότητα, ισχύς και χωρητικότητα.

	COOK UP ⚡	COOK PRO ⚡	COOK MASTER ⚡	COOK MASTER 🔥	iCOOK ⚡	iCOOK 🔥
<b>Τρόποι μαγειρέματος</b>						
<b>Κυκλοθερμικός</b>	30°C - 260°C	30°C - 260°C	30°C - 260°C	30°C - 260°C	30°C - 280°C	30°C - 280°C
<b>Μικτός</b> Κυκλοθερμικός και ατμού	30°C - 260°C	30°C - 260°C	30°C - 260°C	30°C - 260°C	30°C - 280°C	30°C - 280°C
<b>Ατμού</b> από 30°C - 130°C	•	•	•	•	•	•
<b>Αναγέννηση.</b> Η βοήθειά σας στην αναγέννηση μαγειρεμένων φαγητών. Παραμετροποίηση και υπάρχον προγράμματα.	Χειροκίνητο	Χειροκίνητο	Χειροκίνητο	Χειροκίνητο	Έξυπνο	Έξυπνο
<b>Παραμετροποίηση προγράμματος στοφαρίσματος</b>	-	-	-	-	•	•
<b>Μαγείρεμα σε χαμηλές θερμοκρασίες και το βράδυ</b>	Χειροκίνητο	Χειροκίνητο	Χειροκίνητο	Χειροκίνητο	Έξυπνο	Έξυπνο
<b>Λειτουργίες</b>						
<b>CoolDown.</b> Εξαιρετικά γρήγορο και ασφαλές κρύωμα θαλάμης.	-	•	•	•	•	•
<b>Preheat &amp; CoolDown.</b> Γρήγορη προθέρμανση ή κρύωμα της θαλάμης	•	•	•	•	•	•
<b>SmartClimaPlus.</b> Έξυπνο σύστημα αισθητήρων που ρυθμίζει την ενέργεια και την υγρασία, ανάλογα με τον τύπο και την ποσότητα του φαγητού	-	-	-	-	•	•
<b>TSC</b> Εξασφαλίζει την σταθερότητα της θερμοκρασίας με απόκλιση $\pm 2^{\circ}\text{C}$	-	-	o	o	o	o
<b>SmartWind.</b> Ταχύτερο, πλήρως ομοιογενές μαγείρεμα με ένα έξυπνο σύστημα διαχείρισης που ρυθμίζει την κατεύθυνση περιστροφής του ανεμιστήρα και τις 2 ταχύτητές του	2 ταχύτητες	2 ταχύτητες	4 ταχύτητες	6 ταχύτητες	4 ταχύτητες	6 ταχύτητες
<b>SmartManagment</b> ταχύτητας, κατεύθυνσης και παλμών του ανεμιστήρα	-	-	-	-	•	•
<b>MultiSteam.</b> Πατενταρισμένη τεχνολογία διπλής έγχυσης ατμού	-	•	•	•	•	•
<b>UltraVioletSteam.</b> Αγνός και αποστειρωμένος ατμός χάρη στις υπεριώδεις ακτίνες	-	o	o	o	o	-
<b>DryOut Plus.</b> Ενεργή εξαγωγή υγρασίας από το θάλαμο μαγειρέματος με τεχνολογία χαμηλής πίεσης. Τραγανό, χρυσαφί, εξαιρετικά γρήγορα και τέλεια αποτελέσματα	-	•	•	•	•	•
<b>Παραγωγή ατμού από άμμεση έγχυση</b>	•	-	-	-	-	-
<b>SteamOut.</b> Αφαίρεση της υγρασίας από την θάλαμη	•	-	-	-	-	-
<b>Delta T.</b> Η θερμοκρασία μαγειρέματος ελέγχεται από το ίδιο το φαγητό.	-	-	-	-	•	•
<b>NightWatch.</b> Νυχτερινό μαγείρεμα.	-	-	-	-	•	•
<b>SafeSteam.</b> Αυτόματη έξοδο ατμού με το τελείωμα του μαγειρέματος.	-	-	-	-	•	•
<b>ReliableSystem.</b> Σύστημα προληπτικής συντήρησης	-	-	-	-	•	•
<b>MySmartCooking.</b> Έξυπνο σύστημα μαγειρέματος. Επιλέξτε το προϊόν, τον τύπο μαγειρέματος, ρυθμίστε το μέγεθος, το χρώμα του προϊόντος και ο φούρνος θα υπολογίσει τις παραμέτρους για το τέλειο αποτέλεσμα.	-	-	-	-	•	•
<b>MyCookingPlanner.</b> Ταυτόχρονες έξυπνες διαδικασίες μαγειρέματος. Αυτόματη ανίχνευση του φορτίου, του χρόνου και του αριθμού των φορών που έχει ανοίξει η πόρτα.	-	-	-	-	•	•
<b>MultiLevel.</b> Διαχειριστείτε το ψήσιμο σε διαφορετικούς χρόνους τελειώματος. Κατάλληλο για εστιατόρια και a la carte.	-	-	-	-	•	•

**Χαρακτηριστικά φούρνων COOK & iCOOK**

COOK UP	COOK PRO	COOK MASTER	COOK MASTER	iCOOK	iCOOK
					

**Λειτουργίες**

<b>Just In Time.</b> Συγχρονίζει όλες τις λαμαρίνες/πιτάτα ώστε να είναι έτοιμα την ίδια στιγμή για σερβίρισμα.	-	-	-	-	•	•
<b>MyCloud.</b> Μείνετε συνδεδεμένοι με το φούρνο σας με το smartphone σας. Δείτε την κατάσταση ψησίματος, δημιουργήστε και σώστε τις συνταγές σας από οπουδήποτε και στείλτε τες στο φούρνο.	-	-	-	-	•	•
<b>Remote control.</b> Διαχείριση από κινητό χρησιμοποιώντας την εφαρμογή Myhef Cloud.	o	o	o	o	-	-
<b>WiFi σύνδεση.</b> Με απομακρυσμένο λογισμικό αναβάθμισης της συσκευής.	-	-	-	-	•	•
<b>Step by Step recipes.</b> Συχνή αναβάθμιση συνταγών.	-	-	-	-	•	•
<b>Ingredient-based.</b> Συνταγή βάσει υλικών	-	-	-	-	•	•
<b>Αυτόματος επαναυπολογισμός</b> συστατικών βάση των μερίδων.	-	-	-	-	•	•
<b>Έγχυση ενέργειας και υγρασίας</b> με βάση το φορτίο. Αυτόματη ανίχνευση φορτίου.	-	-	-	-	•	•
<b>Drainage cooling.</b> Κρύωμα σωληνών για αποφυγή ζημιών.	o	o	o	o	o	•

**Χρήση**

Προγράμματα / φάσεις ψησίματος	-	-	40/3	40/3	400/10	400/10
Πρόσβαση στις ρυθμίσεις του φούρνου	-	-	-	-	•	•
<b>Cooking Check.</b> Περίληψη της καθημερινής, μηνιαίας και ετήσιας λειτουργίας.	-	-	-	-	•	•
<b>Self-teaching system.</b> Υιοθετεί αυτόματα την ρουτίνα των συνταγών και τις πιο συχνά ρουτίνες ανάλογα με τον χρήστη.	-	-	-	-	•	•
<b>Δημιουργία προφίλ συγκεκριμένων χρηστών</b> για μεμονωμένη διαμόρφωση μονάδων εξοπλισμού και λειτουργία τους.	-	-	-	-	•	•
Πληκτρολόγιο πολλαπλών προγραμμάτων με άμεση πρόσβαση.	-	-	7	7	-	-
Προγραμματιζόμενη αρχική σελίδα Fast Menu, με βάση τον πελάτη και τις εφαρμογές του.	-	-	-	-	•	•
Επεξεργάσιμο γρήγορο menu με απομακρυσμένη ενεργοποίηση.	-	-	-	-	•	•
Πλοήγηση από το κύριο μενού χρησιμοποιώντας την οθόνη αφής.	-	-	-	-	•	•
Αυτόματη ρύθμιση παραμέτρων, προσαρμοσμένη οθόνη.	-	-	-	-	•	•
Πολυάριθμες επιλογές για διαμόρφωση, ρυθμίσεις τεχνικής υπηρεσίας, ρυθμίσεις ενέργειας κ.λ.π.	-	-	-	-	•	•
Πολυάριθμες επιλογές για προηγμένες ρυθμίσεις, γλώσσα, ήχο, σύστημα κ.λ.π.	-	-	-	-	•	•
Πλήκτρα συντόμευσης για προγράμματα ή κύκλους πλύσης.	-	-	•	•	•	•
10-Inch Οθόνη αφής TFT με διασθητικά σύμβολα.	-	-	-	-	•	•
LED οθόνη.	•	•	•	•	-	-
Έλεγχος για ρύθμιση του τρόπου μαγειρέματος, της θερμοκρασίας, της ακίδας θερμοκρασίας και του χρόνου.	-	-	•	•	•	•
Ρυθμιζόμενος αποκλεισμός χρήσης και προγραμματισμού με βάση τον χρήστη.	-	-	-	-	•	•
Κλείδωμα προγράμματος.	•	•	•	•	•	•
Γρήγορος οδηγός χρήσης.	•	•	•	•	•	•
Πολύγλωσση menu ενσωματωμένο στο φούρνο.	-	-	-	-	•	•
Πολύγλωσσα έγγραφα σε ηλεκτρονική μορφή.	•	•	•	•	•	•



	COOK UP ⚡	COOK PRO ⚡	COOK MASTER ⚡	COOK MASTER 🔥	iCOOK ⚡	iCOOK 🔥
<b>Χρήση</b>						
Ειδική λειτουργία βοήθειας για κάθε διαδικασία μαγειρέματος.	-	-	-	-	•	•
Ενσωματωμένη λειτουργία βοήθειας, εγχειρίδιο οδηγιών σέρβις με παραδείγματα.	-	-	-	-	•	•
Διατίθεται διεπαφή χρήστη: σε 21 γλώσσες	-	-	-	-	•	•
Ηχητικές ειδοποιήσεις με δυνατότητα διαμόρφωσης από το χρήστη.	-	-	-	-	•	•
Σύνδεση Plug&Play. Σύνδεση μιας ακίδας θερμοκρασία ή πολλαπλών σημείων ή sous-vide.	-	-	-	-	-	-
Εσωτερική ακίδα θερμοκρασίας.	-	-	•	•	-	-
Εσωτερική ακίδα θερμοκρασίας πολλαπλών σημείων.	-	-	-	-	•	•
Οπτικό και ηχητικό σήμα λήξης μαγειρέματος	•	•	•	•	•	•
Ψηφιακή ένδειξη υγρασίας, θερμοκρασίας, χρόνου, θερμοκρασίας πυρήνα, χρόνου που έχει παρέλθει, υπολειπόμενου χρόνου, θερμοκρασίας αισθητήρα και τιμών κατανάλωσης.	-	-	-	-	•	•
Ψηφιακή ένδειξη υγρασίας, θερμοκρασίας, χρόνου και τιμές θερμοκρασίας ακίδας.	-	-	•	•	-	-
Ψηφιακή ένδειξη υγρασίας, θερμοκρασίας και χρόνου.	•	•	-	-	-	-
Εμφάνιση πραγματικών και επιλεγμένων τιμών.	•	•	•	•	•	•
<b>Καθαρισμός και συντήρηση</b>						
<b>MyCare.</b> Έξυπνο σύστημα αυτοκαθαρισμού με 4 επίπεδα + ξέβγαλμα, με αυτόματη ανίχνευση βαθμού ρύπανσης και ειδοποίηση καθαρισμού.	-	-	-	-	•	•
<b>MyCare.</b> Έξυπνο σύστημα αυτοκαθαρισμού με 1 επίπεδο καθαρισμού.	-	•	•	•	-	-
<b>Τεχνικά χαρακτηριστικά</b>						
Υψηλής τεχνολογίας LED φωτισμός. Βέλτιστος φωτισμός σε κάθε θάλαμο για ελάχιστη κατανάλωση και μέγιστη διάρκεια.	•	•	•	•	•	•
Χρόνος φωτισμού θαλάμης, με δυνατότητα διαμόρφωσης από το χρήστη.	-	-	-	-	•	•
Σύνδεση με USB για αναβαθμίσεις και HACCP.	-	-	-	-	•	•
Πόρτα χαμηλών εκπομπών, τριπλά τζάμια, μεντεσέδες και εύκολη στο καθάρισμα.	-	-	-	-	•	•
Πόρτα χαμηλών εκπομπών, διπλά τζάμια και εύκολη στο καθάρισμα.	•	•	•	•	-	-
Εξαιρετικά ανθεκτικός θάλαμος μαγειρέματος ΑΙΣΙ304 18/10 από ανοξείδωτο χάλυβα, πλήρως συγκολλημένος με στρογγυλεμένες άκρες.	•	•	•	•	•	•
Ενσωματωμένο σιφώνι.	•	•	•	•	•	•
Ράγες C με σύστημα αντικραδασμικής προστασίας που καθαρίζεται εύκολα.	•	•	•	•	•	•
Ράγες L εύκολες στον καθαρισμό.	-	-	-	-	-	-
Η λαβή και τα πλαστικά εξαρτήματα διαθέτουν αντιβακτηριδιακή επεξεργασία.	•	•	•	•	•	•
Προστασία επιπέδου IPX5 από πιτσιλιές και πίδακες νερού.	•	•	•	•	•	•

• Standard

ο Προαιρετικά

- Μη συμβατό

## COOK MAX MASTER

Φούρνοι κυκλοθερμικοί Distform Ισπανίας



Εστιατόρια



Ξενοδοχεία



Catering



Κοινότητες



Bars



Gastrobars



Supermarket



Βασικός εξοπλισμός	CME2100D	CMG2100D
<b>Τιμή (Περιλαμβάνεται αυτόματο πρόγραμμα πλύσης MyCare)</b>	<b>15.430€</b>	<b>18.450€</b>
<b>Παροχή</b>		
<b>Χωρητικότητα GN 1/1</b>	20 x GN1/1	
<b>Εξωτερικές διαστάσεις</b>	893*1018*1923mm	
<b>Βάρος</b>	311Kg	386Kg
<b>Προτεινόμενες μερίδες/ημέρα</b>	160-320	
<b>Ύψος μεταξύ των οδηγών στη σκαλιέρα</b>	67mm	
<b>Ισχύς ρεύματος</b>	34,7Kw	1.610Watt
<b>Ισχύς αερίου G20, G30, G31</b>	-	40Kw
<b>Παροχή αερίου</b>	-	Female G1/2"
<b>Τάση (V/Ph/Hz)</b>	400/3L+N50-60 <sup>(1)</sup>	230V/L+N/50-60
<b>3 Ψηστικοί τρόποι λειτουργίας</b>		
- Κυκλοθερμικός (από 30°C - 260°C)		
- Συνδυασμός ατμού και κυκλοθερμικού (από 30°C - 260°C)	✓	
- Ατμός (30°C - 130°C)		
<b>SmartWind.</b> Ταχύτερο, πλήρως ομοιογενές μαγείρεμα με ένα έξυπνο σύστημα διαχείρισης που ρυθμίζει την κατεύθυνση περιστροφής του ανεμιστήρα και τις 2 ταχύτητές του	6 ταχύτητες	
<b>MultiSteam.</b> Πατενταρισμένη τεχνολογία διπλής έγχυσης ατμού	✓	
<b>DryOut Plus.</b> Ενεργή εξαγωγή υγρασίας από το θάλαμο μαγειρέματος με τεχνολογία χαμηλής πίεσης. Τραγανό, χρυσαφί, εξαιρετικά γρήγορα και τέλεια αποτελέσματα	✓	
<b>Programs + Cooking phases</b> σε κάθε πρόγραμμα	40 + 3	
7 Γρήγορα πλήκτρα εύκολης πρόσβασης σε αποθηκευμένα προγράμματα	✓	
Εσωτερική ακίδα θερμοκρασίας	✓	
MyCare. Αυτόματο πλυτικό πρόγραμμα.	✓	
Αυτόματο κρύωμα.	✓	
Αυτόματη γρήγορη προθέρμανση.	✓	
Χειροκίνητη αναγέννηση.	✓	
Οθόνη LED	✓	
<b>Οπτική και ηχητική ειδοποίηση κατά την διάρκεια του ψησίματος</b>	✓	
<b>Φωτισμός LED</b>	✓	
<b>Πόρτα χαμηλών εκπομπών</b> , διπλά τζάμια, μεντεσέδες και εύκολο στο καθάρισμα.	✓	
<b>Θαλάμη ανοξείδωτη AISI 304, 18/10 με υγειονομικές γωνίες</b>	✓	
<b>Χερούλι αντιβακτηριδιακό</b>	✓	
Προστασία επιπέδου IPX5 από πιτσιλίσματα.	✓	
<b>Ψύξη αποχέτευσης.</b> Δροσίζει το νερό εξόδου αποφεύγοντας πιθανή ζημιά στους σωλήνες.	✓	
Καρότσι ταπιών με οδηγούς GN 1/1. Χωρητικότητα 20 δίσκοι GN 1/1 και απόσταση μεταξύ οδηγών 67mm,. Κατασκευασμένο από ανοξείδωτο χάλυβα AISI 316L.	✓	

### Προαιρετικά

Προαιρετικά	Μοντέλο	Τιμή
TSC Εξασφαλίζει την σταθερότητα της θερμοκρασίας με απόκλιση $\pm 2^{\circ}\text{C}$		<b>345€</b>
Άνοιγμα πόρτας αριστερά		<b>350€</b>
(1) Τάση 230/L+N/50-60	<b>MYCHA420</b>	<b>73€</b>



CME2200D	CMG2200D
<b>21.950€</b>	<b>25.300€</b>
20 x GN2/1	
893*1268*1923mm	
343Kg	418Kg
300-640	
67mm	
65,7Kw	1.610Watt
-	40Kw
-	Female G1/2"
400/3L+N50-60 <sup>(1)</sup>	230V/L+N/50-60
V	
6 ταχύτητες	
V	
V	
40 + 3	
V	
V	
V	
V	
V	
V	
V	
V	
V	
V	
V	
V	
V	
V	
V	

## Προαιρετικά

Προαιρετικά	Μοντέλο	Τιμή
TSC Εξασφαλίζει την σταθερότητα της θερμοκρασίας με απόκλιση $\pm 2^{\circ}\text{C}$		<b>690€</b>
Άνοιγμα πόρτας αριστερά		<b>350€</b>
(1) Τάση 230/L+N/50-60	<b>MYCHA421</b>	<b>136€</b>

## Προτεινόμενα αξεσουάρ

Είδος	Κωδικός	Τιμή
<b>Σύστημα αποστείρωσης του ατμού</b>		
Αξεσουάρ για γρήγορη εισαγωγή νερού και εξαγωγή. (περιλαμβάνει σιφώνι)		
20 GN1/1	<b>MYCHA385</b>	<b>815€</b>
<b>Καρότσι για GN1/1</b>		
Χωρητικότητα 20 GN1/1. Απόσταση μεταξύ οδηγών 67mm. Κατασκευή από ανοξείδωτο AISI316L.		
COOK MAX	<b>MYCHA412</b>	<b>2.160€</b>
<b>Καρότσι για GN2/1</b>		
Χωρητικότητα 20 GN2/1. Απόσταση μεταξύ οδηγών 67mm. Κατασκευή από ανοξείδωτο AISI316L.		
COOK MAX	<b>MYCHA415</b>	<b>2.529€</b>
<b>Καρότσι για GN1/1 πιάτων</b>		
Χωρητικότητα 50 πιάτα μέγιστης διαμέτρου $\varnothing 312\text{mm}$ . Απόσταση μεταξύ οδηγών 67mm. Κατασκευή από ανοξείδωτο AISI316L.		
COOK MAX	<b>MYCHA413</b>	<b>2.580€</b>
<b>Καρότσι για GN2/1 πιάτων</b>		
Χωρητικότητα 102 πιάτα μέγιστης διαμέτρου $\varnothing 312\text{mm}$ . Απόσταση μεταξύ οδηγών 67mm. Κατασκευή από ανοξείδωτο AISI316L.		
COOK MAX	<b>MYCHA416</b>	<b>3.235€</b>
<b>Κάλυμμα καροτσιού</b>		
Για την διατήρηση της θερμοκρασίας Στις λαμαρίνες 1/1 ή στα πιάτα.		
COOK MAX	<b>MYCHA414</b>	<b>797€</b>
<b>Κάλυμμα καροτσιού</b>		
Για την διατήρηση της θερμοκρασίας Στις λαμαρίνες 2/1 ή στα πιάτα.		
COOK MAX	<b>MYCHA417</b>	<b>1.180€</b>
<b>WiFi kit</b>		
<ul style="list-style-type: none"> <li>• Cloud. Δημιουργήστε, αποθηκεύστε ή τροποποιήστε συνταγές και στείλτε τις στο φούρνο σας.</li> <li>• Τηλεχειρισμός του φούρνου από smartphone ή tablet.</li> <li>• Συμβατός με το Google Home φωνητικός έλεγχος του φούρνου.</li> </ul>		
	<b>MYCHA357</b>	<b>235€</b>
<b>Σύστημα αποστείρωσης</b>		
Χωρητικότητα 50 πιάτα μέγιστης διαμέτρου $\varnothing 312\text{mm}$ . Απόσταση μεταξύ οδηγών 67mm. Κατασκευή από ανοξείδωτο AISI316L.		
COOK MAX	<b>MYCHA413</b>	<b>2.580€</b>

## Φούρνοι κυκλοθερμικοί

### iCOOK MAX

Φούρνοι κυκλοθερμικοί Distform Ισπανίας



Εστιατόρια



Ξενοδοχεία



Catering



Κοινότητες



Νοσοκομεία



Σχολεία



Supermarket

Βασικός εξοπλισμός	CIE2100D	CIG2100D
<b>Τιμή (Περιλαμβάνεται αυτόματο πρόγραμμα πλύσης MyCare)</b>	<b>19.160€</b>	<b>22.170€</b>
<b>Παροχή</b>		
<b>Χωρητικότητα GN</b>	20 x GN1/1	
<b>Εξωτερικές διαστάσεις</b>	893*1018*1923mm	
<b>Βάρος</b>	311Kg	386Kg
<b>Προτεινόμενες μερίδες/ημέρα</b>	160-320	
<b>Ύψος μεταξύ των οδηγών στη σκαλιέρα</b>	67mm	
<b>Ισχύς ρεύματος</b>	34,7Kw	1.610Watt
<b>Ισχύς αερίου G20, G30, G31</b>	-	40Kw
<b>Παροχή αερίου</b>	-	Female G1/2"
<b>Τάση (V/Ph/Hz)</b>	400/3L+N50-60 <sup>(1)</sup>	230V/L+N/50-60
<b>3 Ψηστικοί τρόποι λειτουργίας</b> • Κυκλοθερμικός (από 30°C - 300°C). • Συνδυασμός ατμού και κυκλοθερμικού (από 30°C - 300°C). • Ατμός (30°C - 130°C).	✓	
<b>Preheat &amp; Cooldown.</b> Αυτόματη προθέρμανση ή κρύωμα της θαλάμης.	✓	
<b>SmartWind.</b> Ταχύτερο, πλήρως ομοιογενές μαγείρεμα με ένα έξυπνο σύστημα διαχείρισης που ρυθμίζει την κατεύθυνση περιστροφής του ανεμιστήρα και τις 2 ταχύτητές του	6 ταχύτητες	
<b>MultiSteam.</b> Πατενταρισμένη τεχνολογία διπλής έγχυσης ατμού	✓	
<b>SmartClimaPlus.</b> Έξυπνο σύστημα αισθητήρων που ρυθμίζει την ενέργεια και την υγρασία, ανάλογα με τον τύπο και την ποσότητα του φαγητού	✓	
<b>DryOut Plus.</b> Ενεργή εξαγωγή υγρασίας από το θάλαμο μαγειρέματος με τεχνολογία χαμηλής πίεσης. Τραγανό, χρυσαφί, εξαιρετικά γρήγορα και τέλεια αποτελέσματα	✓	
<b>MySmartCooking.</b> Έξυπνο σύστημα μαγειρέματος. Επιλέξτε το προϊόν, ρυθμίστε το μέγεθος, το χρώμα και ο φούρνος θα υπολογίσει τις παραμέτρους για ένα τέλειο αποτέλεσμα.	✓	
<b>MultiLevel.</b> Διαχειριστείτε το ψήσιμο σε διαφορετικούς χρόνους τελειώματος. Κατάλληλο για εστιατόρια και a la carte.	✓	
<b>Just In Time.</b> Συγχρονίζει όλες τις λαμαρίνες/πίατα ώστε να είναι έτοιμα την ίδια στιγμή για σερβίρισμα.	✓	
<b>WiFi σύνδεση.</b> Με απομακρυσμένο λογισμικό αναβάθμισης της συσκευής.	✓	
<b>MyCloud.</b> Μείνετε συνδεδεμένοι με το φούρνο σας με το smartphone σας. Δείτε την κατάσταση ψησίματος, δημιουργήστε και σώστε τις συνταγές σας από οπουδήποτε και στείλτε τις στο φούρνο.	✓	
<b>Programs + Cooking phases</b> σε κάθε πρόγραμμα	400 + 10	
<b>FastMenu.</b> Δημιουργεί οθόνη γρήγορης πρόσβασης μόνο με τα προγράμματα και τις λειτουργίες της επιλογής σας.	✓	
<b>Cooking Check.</b> Περίληψη της καθημερινής, μηνιαίας και ετήσιας λειτουργίας.	✓	
<b>NightWatch.</b> Νυχτερινό μαγείρεμα.	✓	
<b>MyCare.</b> Αυτόματο σύστημα πλυσίματος.	4 επίπεδα + ξέβγαλμα	
<b>Multipoint internal probe.</b> Ακίδα θερμοκρασίας πολλαπλών σημείων.	✓	
10-inch οθόνη αφής TFT	✓	
<b>USB σύνδεση.</b> Για αναβαθμίσεις και HACCP δεδομένα.	✓	
<b>Οπτική και ηχητική ειδοποίηση κατά την διάρκεια του ψησίματος</b>	✓	
<b>Φωτισμός LED</b>	✓	
<b>Πόρτα χαμηλών εκπομπών,</b> τριπλά τζάμια, μεντεσέδες και εύκολο στο καθάρισμα.	✓	
<b>Θαλάμη ανοξείδωτη AISI 304,</b> 18/10 με υγειονομικές γωνίες	✓	
<b>Drainage cooling.</b> Κρύωμα σωληνών για αποφυγή ζημιών.	✓	
<b>Χερούλι αντιβακτηριδιακό</b>	✓	
<b>Προστασία επιπέδου IPX5</b> από πιτσιλισματα.	✓	
<b>Καρότσι ταπιών με οδηγούς GN 1/1.</b> Χωρητικότητα 20 δίσκοι GN 1/1 και απόσταση μεταξύ οδηγών 67mm. Κατασκευασμένο από ανοξείδωτο χάλυβα AISI 316L.	✓	

### Προαιρετικά

Προαιρετικά	Μοντέλο	Τιμή
TSC Εξασφαλίζει την σταθερότητα της θερμοκρασίας με απόκλιση $\pm 2^{\circ}\text{C}$		<b>345€</b>
Άνοιγμα πόρτας αριστερά		<b>350€</b>
(1) Τάση 230/L+N/50-60	<b>MYCHA420</b>	<b>73€</b>

CIE2200D	CIG2200D
<b>25.900€</b>	<b>29.300€</b>
20 x GN2/1	
893*1268*1923mm	
343Kg	418Kg
300-640	
67mm	
65,7Kw	1.610Watt
-	40Kw
-	Female G1/2"
400/3L+N50-60 <sup>(1)</sup>	230V/L+N/50-60
✓	
✓	
6 ταχύτητες	
✓	
✓	
✓	
✓	
✓	
✓	
✓	
✓	
✓	
400 + 10	
✓	
✓	
✓	
4 επίπεδα + ξέβγαλμα	
✓	
✓	
✓	
✓	
✓	
✓	
✓	
✓	
✓	
✓	



### Προτεινόμενα αξεσουάρ

Είδος	Κωδικός	Τιμή
<b>Σύστημα αποστείρωσης του ατμού</b> Αξεσουάρ για γρήγορη εισαγωγή νερού και εξαγωγή. (περιλαμβάνει σιφώνι)		
20 GN1/1	<b>MYCHA385</b>	<b>815€</b>
<b>Καρότσι για GN1/1</b> Χωρητικότητα 20 GN1/1. Απόσταση μεταξύ οδηγών 67mm. Κατασκευή από ανοξείδωτο AISI316L.	COOK MAX	<b>MYCHA412 2.160€</b>
<b>Καρότσι για GN2/1</b> Χωρητικότητα 20 GN2/1. Απόσταση μεταξύ οδηγών 67mm. Κατασκευή από ανοξείδωτο AISI316L.	COOK MAX	<b>MYCHA415 2.529€</b>
<b>Καρότσι για GN1/1 πιάτων</b> Χωρητικότητα 50 πιάτα μέγιστης διαμέτρου Ø312mm. Απόσταση μεταξύ οδηγών 67mm. Κατασκευή από ανοξείδωτο AISI316L.	COOK MAX	<b>MYCHA413 2.580€</b>
<b>Καρότσι για GN2/1 πιάτων</b> Χωρητικότητα 102 πιάτα μέγιστης διαμέτρου Ø312mm. Απόσταση μεταξύ οδηγών 67mm. Κατασκευή από ανοξείδωτο AISI316L.	COOK MAX	<b>MYCHA416 3.235€</b>
<b>Κάλυμμα καροτσιού</b> Για την διατήρηση της θερμοκρασίας Στις λαμαρίνες 1/1 ή στα πιάτα.	COOK MAX	<b>MYCHA414 797€</b>
<b>Κάλυμμα καροτσιού</b> Για την διατήρηση της θερμοκρασίας Στις λαμαρίνες 2/1 ή στα πιάτα.	COOK MAX	<b>MYCHA417 1.180€</b>

### Προαιρετικά

Προαιρετικά	Μοντέλο	Τιμή
TSC Εξασφαλίζει την σταθερότητα της θερμοκρασίας με απόκλιση $\pm 2^{\circ}\text{C}$		<b>690€</b>
Άνοιγμα πόρτας αριστερά		<b>350€</b>
(1) Τάση 230V/L+N/50-60	<b>MYCHA421</b>	<b>136€</b>



Χαρακτηριστικά φούρνων <b>COMPACT</b>	CONCEPT ⚡	EVOLUTION ⚡
<b>Τρόποι μαγειρέματος</b>		
<b>Κυκλοθερμικός</b>	30°C - 300°C	30°C - 300°C
<b>Μικτός</b> Κυκλοθερμικός και ατμού	30°C - 300°C	30°C - 300°C
<b>Ατμού</b> από 30°C - 130°C	•	•
<b>Αναγέννηση.</b> Η βοήθειά σας στην αναγέννηση μαγειρεμένων φαγητών. Παραμετροποίηση και υπάρχον προγράμματα.	Χειροκίνητο	Έξυπνο
<b>Παραμετροποιήσιμο πρόγραμμα στοφαρίσματος</b>	-	•
<b>Μαγειρέμα σε χαμηλές θερμοκρασίες και το βράδυ</b>	Χειροκίνητο	Έξυπνο
<b>Λειτουργίες</b>		
<b>CoolDown.</b> Εξαιρετικά γρήγορο και ασφαλές κρύωμα θαλάμης.	•	•
<b>Preheat.</b> Εξαιρετικά γρήγορη προθέρμανση.	•	•
<b>SmartClimaPlus.</b> Έξυπνο σύστημα αισθητήρων που ρυθμίζει την ενέργεια και την υγρασία, ανάλογα με τον τύπο και την ποσότητα του φαγητού.	-	-
<b>TSC</b> Εξασφαλίζει την σταθερότητα της θερμοκρασίας με απόκλιση $\pm 2^{\circ}\text{C}$	0	0
<b>SmartWind.</b> Ταχύτερο, πλήρως ομοιογενές μαγειρέμα με ένα έξυπνο σύστημα διαχείρισης που ρυθμίζει την κατεύθυνση περιστροφής του ανεμιστήρα και τις 2 ταχύτητές του.	4 ταχύτητες	4 ταχύτητες
<b>SmartManagment</b> ταχύτητας, κατεύθυνσης και παλμών του ανεμιστήρα.	•	•
<b>MultiSteam.</b> Πατενταρισμένη τεχνολογία διπλής έγχυσης ατμού.	•	•
<b>UltraVioletSteam.</b> Αγνός και αποστειρωμένος ατμός χάρη στις υπεριώδεις ακτίνες.	0	0
<b>DryOut Plus.</b> Ενεργή εξαγωγή υγρασίας από το θάλαμο μαγειρέματος με τεχνολογία χαμηλής πίεσης. Τραγανό, χρυσαφί, εξαιρετικά γρήγορα και τέλεια αποτελέσματα.	•	•
<b>Γεννήτρια ατμού άμεσου ψεκασμού</b>	-	-
<b>SteamOut.</b> Αφαίρεση της υγρασίας από την θάλαμη.	-	-
<b>Delta T.</b> Η θερμοκρασία μαγειρέματος ελέγχεται από το ίδιο το φαγητό.	-	•
<b>NightWatch.</b> Νυχτερινό μαγειρέμα.	•	•
<b>SafeSteam.</b> Αυτόματη έξοδο ατμού με το τελείωμα του μαγειρέματος.	•	•
<b>ReliableSystem.</b> Σύστημα προληπτικής συντήρησης.	-	•
<b>MySmartCooking.</b> Έξυπνο σύστημα μαγειρέματος. Επιλέξτε το προϊόν, τον τύπο μαγειρέματος, ρυθμίστε το μέγεθος, το χρώμα του προϊόντος και ο φούρνος θα υπολογίσει τις παραμέτρους για το τέλειο αποτέλεσμα.	-	•
<b>MyCookingPlanner.</b> Ταυτόχρονες έξυπνες διαδικασίες μαγειρέματος. Αυτόματη ανίχνευση του φορτίου, του χρόνου και του αριθμού των φορών που έχει ανοίξει η πόρτα.	-	•
<b>MultiLevel.</b> Διαχειριστείτε το ψήσιμο σε διαφορετικούς χρόνους τελειώματος. Κατάλληλο για εστιατόρια και a la carte.	-	•
<b>Just In Time.</b> Συγχρονίζει όλες τις λαμαρίνες/πίατα ώστε να είναι έτοιμα την ίδια στιγμή για σερβίρισμα.	-	•
<b>MyCloud.</b> Μείνετε συνδεδεμένοι με το φούρνο σας με το smartphone σας. Δείτε την κατάσταση ψησίματος, δημιουργήστε και σώστε τις συνταγές σας από οπουδήποτε και στείλτε τες στο φούρνο.	-	•
<b>WiFi σύνδεση.</b> Με απομακρυσμένο λογισμικό αναβάθμισης της συσκευής.	-	•
<b>Step by Step recipes.</b> Συχνή αναβάθμιση συνταγών.	-	•
<b>Ingredient-based.</b> Συνταγή βάσει υλικών.	-	•
<b>Αυτόματος επαναυπολογισμός</b> συστατικών βάση των μεριδών.	-	•
<b>Έγχυση ενέργειας και υγρασίας</b> με βάση το φορτίο. Αυτόματη ανίχνευση φορτίου.	•	•
<b>Drainage cooling.</b> Κρύωμα σωληνών για αποφυγή ζημιών.	•	•
<b>Χρήση</b>		
Προγράμματα / φάσεις ψησίματος	108/5	400/10
Πρόσβαση στις ρυθμίσεις του φούρνου	•	•
<b>Cooking Check.</b> Περιλήψη της καθημερινής, μηνιαίας και ετήσιας λειτουργίας.	•	•
<b>Self-teaching system.</b> Υιοθετεί αυτόματα την ρουτίνα των συνταγών και τις πιο συχνά ρουτίνες ανάλογα με τον χρήστη.	•	•
<b>Δημιουργία προφίλ συγκεκριμένων χρηστών</b> για μεμονωμένη διαμόρφωση μονάδων εξοπλισμού και λειτουργία τους.	•	•
<b>Πληκτρολόγιο πολλαπλών προγραμμάτων</b> με άμεση πρόσβαση.	-	-
<b>Προγραμματιζόμενη αρχική σελίδα Fast Menu,</b> με βάση τον πελάτη και τις εφαρμογές του.	•	•
<b>Επεξεργάσιμο γρήγορο menu</b> με απομακρυσμένη ενεργοποίηση.	•	•
Πλοήγηση από το κύριο μενού χρησιμοποιώντας την οθόνη αφής.	•	•
<b>Αυτόματη ρύθμιση παραμέτρων,</b> προσαρμοσμένη οθόνη.	•	•
<b>Πολυάριθμες επιλογές για διαμόρφωση,</b> ρυθμίσεις τεχνικής υπηρεσίας, ρυθμίσεις ενέργειας κ.λ.π.	•	•

Χαρακτηριστικά φούρνων <b>COMPACT</b>	CONCEPT ⚡	EVOLUTION ⚡
<b>Πολυάριθμες επιλογές για προηγμένες ρυθμίσεις</b> , γλώσσα, ήχο, σύστημα κ.λπ.	•	•
<b>Πλήκτρα συντόμευσης</b> για προγράμματα ή κύκλους πλύσης.	•	•
<b>6,5-Inch Οθόνη αφής</b> TFT με διαισθητικά σύμβολα.	-	•
<b>Ευρεία οθόνη LCD 6,5 ιντσών</b> με διαισθητικά σύμβολα. Η θέση και η ορατότητά της κάνουν την παρακολούθηση του φούρνου εύκολη, επιτρέποντάς σας να παρακολουθείτε τις διαδικασίες μαγειρέματος από οπουδήποτε στην κουζίνα.	•	-
<b>Περιστροφικό χειριστήριο</b> με έξυπνο σχεδιασμό φωτισμού και λειτουργία κουμπιού.	-	•
<b>Έξυπνος φωτισμός του περιστροφικού καντράν σε 5 χρώματα</b> . Λευκό: Αναμονή / Κόκκινο: κύκλος μαγειρέματος / Μπλε: κύκλος πλυσίματος / Κίτρινο: ολοκλήρωση μαγειρέματος, πλύσης ή ρυθμίσεις / Πράσινο: ολοκλήρωση μαγειρέματος ή πλύσης.	•	•
<b>Έλεγχος για τη ρύθμιση</b> των τρόπων μαγειρέματος, θερμοκρασίας, θερμοκρασίας πυρήνα και χρόνου.	-	•
<b>Ρυθμιζόμενος αποκλεισμός χρήσης και προγραμματισμού</b> με βάση τον διαμορφωμένο τύπο χρήστη.	•	•
Πρόγραμμα μπλοκαρίσματος.	•	•
Γρήγορος οδηγός χρήσης.	•	•
Πολύγλωσση τεκμηρίωση ενσωματωμένη στο φούρνο.	-	•
Πολύγλωσση τεκμηρίωση σε ηλεκτρονική μορφή.	-	•
Ειδική λειτουργία βοήθειας για κάθε διαδικασία μαγειρέματος.	-	•
Ενσωματωμένη λειτουργία βοήθειας, εγχειρίδιο οδηγιών σέρβις με παραδείγματα.	-	•
Λειτουργίες σε 21 γλώσσες	-	•
Ηχητικές ειδοποιήσεις με δυνατότητα διαμόρφωσης από το χρήστη	•	•
Σύνδεση Plug&Play. Σύνδεση για ανιχνευτή ενός σημείου, πολλαπλών σημείων ή sous-vide.	•	•
Εσωτερική ακίδα μιας επαφής.	-	-
Εσωτερική ακίδα πολλαπλών επαφών.	-	-
Οπτικό και ηχητικό σήμα λήξης μαγειρέματος	•	•
<b>Ψηφιακές ενδείξεις</b> ατμού, θερμοκρασίας, χρόνου, θερμοκρασίας πυρήνα, χρόνου που έχει παρέλθει, υπολειπόμενου χρόνου, θερμοκρασίας αισθητήρα και τιμών κατανάλωσης.	-	•
<b>Ψηφιακές ενδείξεις</b> ατμού, θερμοκρασίας, χρόνου και τιμές θερμοκρασίας ακίδας.	•	-
<b>Ψηφιακές ενδείξεις</b> ατμού, θερμοκρασίας και χρόνου.	-	-
Εμφάνιση πραγματικών και επιλεγμένων τιμών.	•	•
<b>Καθαρισμός και συντήρηση</b>		
<b>MyCare</b> . Έξυπνο σύστημα αυτοκαθαρισμού με 4 επίπεδα + ξέβγαλα, με αυτόματη ανίχνευση βαθμού ρύπανσης και ειδοποίηση καθαρισμού.	•	•
<b>MyCare</b> . Έξυπνο σύστημα αυτοκαθαρισμού με 1 επίπεδο καθαρισμού.	-	-
<b>Τεχνικά χαρακτηριστικά</b>		
<b>Υψηλής τεχνολογίας LED φωτισμός</b> . Βέλτιστος φωτισμός σε κάθε θάλαμο για ελάχιστη κατανάλωση και μέγιστη διάρκεια.	•	•
<b>Χρόνος φωτισμού θαλάμης</b> , με δυνατότητα διαμόρφωσης από το χρήστη.	•	•
<b>Σύνδεση με USB</b> για αναβαθμίσεις και HACCP.	•	•
Πόρτα χαμηλών εκπομπών, τριπλά τζάμια, μεντεσέδες και εύκολη στο καθάρισμα.	-	-
Πόρτα χαμηλών εκπομπών, διπλά τζάμια και εύκολη στο καθάρισμα.	•	•
<b>Εξαιρετικά ανθεκτικός θάλαμος μαγειρέματος</b> AISI304 18/10 από ανοξείδωτο χάλυβα, πλήρως συγκολλημένος με στρογγυλεμένες άκρες.	•	•
Ενσωματωμένο σιφώνι.	•	•
Ράγες C με σύστημα αντικραδασμικής προστασίας που καθαρίζεται εύκολα.	•	•
Ράγες L εύκολες στον καθαρισμό.	-	-
Η λαβή και τα πλαστικά εξαρτήματα διαθέτουν αντιβακτηριδιακή επεξεργασία.	•	•
Προστασία επιπέδου IPX5 από πισιλίσματα και πίδακες νερού.	•	•

• Standard

ο Προαιρετικά

- Μη συμβατό

## COMPACT CONCEPT

Φούρνοι κυκλοθερμικοί Distform Ισπανίας



Εστιατόρια



Gastrobar



Ξενοδοχεία



Κρεσπωλεία



Delicatessen



Ιχθυοπωλεία



Supermarket



Βασικός εξοπλισμός	SC63L00D
<b>Τιμή (Περιλαμβάνεται αυτόματο πρόγραμμα πλύσης MyCare)</b>	<b>4.870€</b>
<b>Παροχή</b>	<b>⚡</b>
<b>Χωρητικότητα GN</b> βάθους 20mm/ 40mm / 65mm	12 / 6 / 4 x GN2/3
<b>Εξωτερικές διαστάσεις</b>	520*623*662mm
<b>Βάρος</b>	60Kg
<b>Προτεινόμενες μερίδες/ημέρα</b>	20-80
<b>Ισχύς ρεύματος</b>	5,60Kw
<b>Τάση (V/Ph/Hz)</b>	230/L+N/50-60 230/3L/50-60 400/3L+N/50-60
<b>3 Ψηστικοί τρόποι λειτουργίας</b> • Κυκλοθερμικός (από 30°C - 300°C). • Συνδυασμός ατμού και κυκλοθερμικού (από 30°C - 300°C). • Ατμός (30°C - 130°C).	✓
<b>Plug@&amp;play.</b> Εύκολο στην εγκατάσταση	✓
<b>Preheat &amp; Cooldown.</b> Αυτόματη προθέρμανση ή κρύωμα της θαλάμης.	✓
<b>MultiSteam.</b> Πατενταρισμένη τεχνολογία διπλής έγχυσης ατμού.	✓
<b>SmartClimaPlus.</b> Έξυπνο σύστημα αισθητήρων που ρυθμίζει την ενέργεια και την υγρασία, ανάλογα με τον τύπο και την ποσότητα του φαγητού.	✓
<b>DryOut Plus.</b> Ενεργή εξαγωγή υγρασίας από το θάλαμο μαγειρέματος με τεχνολογία χαμηλής πίεσης. Τραγανό, χρυσαφί, εξαιρετικά γρήγορα και τέλεια αποτελέσματα	✓
<b>SmartWind.</b> Ταχύτερο, πλήρως ομοιογενές μαγείρεμα με ένα έξυπνο σύστημα διαχείρισης που ρυθμίζει την κατεύθυνση περιστροφής του ανεμιστήρα και τις 2 ταχύτητές του	4 ταχύτητες
<b>9 Πλήκτρα άμεσης πρόσβασης</b> για αποθήκευση προγραμμάτων ή κύκλων πλυσίματος.	✓
<b>Programs + Cooking phases</b> σε κάθε πρόγραμμα	108 + 5
<b>NightWatch.</b> Νυχτερινό μαγείρεμα.	✓
<b>MyCare.</b> Αυτόματο σύστημα πλυσίματος.	4 επίπεδα + ξέβγαλμα
6,5-inch οθόνη LCD	✓
<b>Ψηφιακή προβολή θερμοκρασιών,</b> πραγματικών και επιθυμητών	✓
<b>USB σύνδεση.</b> Για αναβαθμίσεις και HACCP δεδομένα.	✓
<b>Θαλάμη ανοξείδωτη AISI 304,</b> 18/10 με υγειονομικές γωνίες	✓
<b>Φωτισμός LED</b>	✓
<b>Πόρτα χαμηλών εκπομπών,</b> διπλά τζάμια, μεντεσέδες και εύκολο στο καθάρισμα.	✓
<b>Automatic drainage system</b> λειτουργεί ακόμη και με ανοικτή πόρτα.	✓
<b>Χερούλι αντιβακτηριδιακό</b>	✓
<b>Προστασία επιπέδου IPX5</b> από πισισίματα.	✓

### Προαιρετικά

Προαιρετικά	Τιμή
TSC Εξασφαλίζει την σταθερότητα της θερμοκρασίας με απόκλιση $\pm 2^{\circ}\text{C}$	345€
Σύστημα αποστείρωσης ατμού	350€
Αριστερό άνοιγμα πόρτας	352€



SC61L01D	SC61T00D	SC91L00D
<b>5.250€</b>	<b>5.360€</b>	<b>6.065€</b>
<b>⚡</b>	<b>⚡</b>	<b>⚡</b>
12/6/4 x GN1/1	12/6/4 x GN1/1	18/9/6 x GN1/1
520*800*662mm	760*595*662mm	520*800*822mm
72Kg	76Kg	89Kg
30-100	30-100	50-150
7Kw	7Kw	10.40Kw
230/L+N/50-60 230/3L/50-60 400/3L+N/50-60	230/L+N/50-60 230/3L/50-60 400/3L+N/50-60	230/3L/50-60 400/3L+N/50-60
✓	✓	✓
✓	✓	✓
✓	✓	✓
✓	✓	✓
✓	✓	✓
✓	✓	✓
4 ταχύτητες	4 ταχύτητες	4 ταχύτητες
✓	✓	✓
108 + 5	108 + 5	108 + 5
✓	✓	✓
4 επίπεδα + ξέβγαλμα	4 επίπεδα + ξέβγαλμα	4 επίπεδα + ξέβγαλμα
✓	✓	✓
✓	✓	✓
✓	✓	✓
✓	✓	✓
✓	✓	✓
✓	✓	✓
✓	✓	✓
✓	✓	✓
✓	✓	✓
✓	✓	✓

## COMPACT EVOLUTION

Φούρνοι κυκλοθερμικοί Distform Ισπανίας



Εστιατόρια



Gastrobar



Ξενοδοχεία



Κρεοπωλεία



Delicatessen



Ιχθυοπωλεία



Supermarket



Βασικός εξοπλισμός	SE63L00D
<b>Τιμή (Περιλαμβάνεται αυτόματο πρόγραμμα πλύσης MyCare)</b>	<b>5.940€</b>
<b>Παροχή</b>	
<b>Χωρητικότητα GN</b> βάθους 20mm/ 40mm / 65mm	12 / 6 / 4 x GN2/3
<b>Εξωτερικές διαστάσεις</b>	520*623*662mm
<b>Βάρος</b>	60Kg
<b>Προτεινόμενες μερίδες/ημέρα</b>	20-80
<b>Ισχύς ρεύματος</b>	5,60Kw
<b>Τάση (V/Ph/Hz)</b>	230/L+N/50-60 230/3L/50-60 400/3L+N/50-60
<b>3 Ψηστικοί τρόποι λειτουργίας</b> • Κυκλοθερμικός (από 30°C - 300°C). • Συνδυασμός ατμού και κυκλοθερμικού (από 30°C - 300°C). • Ατμός (30°C - 130°C).	✓
<b>Plug@&amp;play.</b> Εύκολο στην εγκατάσταση	✓
<b>Preheat &amp; Cooldown.</b> Αυτόματη προθέρμανση ή κρύωμα της θαλάμης.	✓
<b>MultiSteam.</b> Πατενταρισμένη τεχνολογία διπλής έγχυσης ατμού.	✓
<b>SmartClimaPlus.</b> Έξυπνο σύστημα αισθητήρων που ρυθμίζει την ενέργεια και την υγρασία, ανάλογα με τον τύπο και την ποσότητα του φαγητού.	✓
<b>DryOut Plus.</b> Ενεργή εξαγωγή υγρασίας από το θάλαμο μαγειρέματος με τεχνολογία χαμηλής πίεσης. Τραγανό, χρυσαφί, εξαιρετικά γρήγορα και τέλεια αποτελέσματα	✓
<b>SmartWind.</b> Ταχύτερο, πλήρως ομοιογενές μαγείρεμα με ένα έξυπνο σύστημα διαχείρισης που ρυθμίζει την κατεύθυνση περιστροφής του ανεμιστήρα και τις 2 ταχύτητές του	4 ταχύτητες
<b>MySmartCooking.</b> Έξυπνο σύστημα μαγειρέματος. Επιλέξτε το προϊόν, τον τύπο μαγειρέματος, ρυθμίστε το μέγεθος, το χρώμα του προϊόντος και ο φούρνος θα υπολογίσει τις παραμέτρους για το τέλει αποτέλεσμα.	✓
<b>MultiLevel.</b> Διαχειριστείτε το ψήσιμο σε διαφορετικούς χρόνους τελειώματος. Κατάλληλο για εστιατόρια και a la carte.	✓
<b>Just In Time.</b> Συγχρονίζει όλες τις λαμαρίνες/πίατα ώστε να είναι έτοιμα την ίδια στιγμή για σερβίρισμα.	✓
<b>Wi-Fi connection.</b> Σύνδεση WiFi για απομακρυσμένη αναβάθμιση	✓
<b>MyCloud.</b> Μείνετε συνδεδεμένοι με το φούρνο σας με το smartphone ή το tablet σας. Δείτε την κατάσταση μαγειρέματος, δημιουργήστε και αποθηκεύστε συνταγές από οπουδήποτε και στείλτε τις στο φούρνο σας ή συμβουλευτείτε το βιβλίο συνταγών που ενημερώνεται συνεχώς.	✓
<b>Programs + Cooking phases</b> σε κάθε πρόγραμμα	400 + 10
<b>FastMenu.</b> Δημιουργεί οθόνη γρήγορης πρόσβασης μόνο με τα προγράμματα και τις λειτουργίες της επιλογής σας.	✓
<b>Cooking Check.</b> Περίληψη της καθημερινής, μηνιαίας και ετήσιας λειτουργίας.	✓
<b>NightWatch.</b> Νυχτερινό μαγείρεμα.	✓
<b>MyCare.</b> Αυτόματο σύστημα πλυσίματος.	4 επίπεδα + ξέβγαλμα
6,5-inch οθόνη LCD	✓
<b>USB σύνδεση.</b> Για αναβαθμίσεις και HACCP δεδομένα.	✓
<b>Θαλάμη ανοξείδωτη AISI 304,</b> 18/10 με υγειονομικές γωνίες	✓
<b>Φωτισμός LED</b>	✓
<b>Πόρτα χαμηλών εκπομπών,</b> διπλά τζάμια, μεντεσέδες και εύκολο στο καθάρισμα.	✓
<b>Automatic drainage system</b> λειτουργεί ακόμη και με ανοικτή πόρτα.	✓
<b>Χερούλι αντιβακτηριδιακό</b>	✓
<b>Προστασία επιπέδου IPX5</b> από πισισίματα.	✓

### Προαιρετικά

Προαιρετικά	Τιμή
TSC Εξασφαλίζει την σταθερότητα της θερμοκρασίας με απόκλιση $\pm 2^{\circ}\text{C}$	345€
Σύστημα αποστείρωσης ατμού	406€
Αριστερό άνοιγμα πόρτας	352€







SE61L00D	SE61T00D	SE91L00D
<b>6.440€</b>	<b>6.545€</b>	<b>7.375€</b>
⚡	⚡	⚡
12 / 6 / 4 x GN1/1	12 / 6 / 4 x GN1/1	18/9/6 x GN1/1
520*800*662mm	760*595*662mm	520*800*822mm
72Kg	76Kg	89Kg
30-100	30-100	50-150
7Kw	7Kw	10.40Kw
230/L+N/50-60	230/L+N/50-60	230/3L/50-60
230/3L/50-60	230/3L/50-60	400/3L+N/50-60
400/3L+N/50-60	400/3L+N/50-60	
✓	✓	✓
✓	✓	✓
✓	✓	✓
✓	✓	✓
✓	✓	✓
✓	✓	✓
4 ταχύτητες	4 ταχύτητες	4 ταχύτητες
✓	✓	✓
✓	✓	✓
✓	✓	✓
✓	✓	✓
✓	✓	✓
400 + 10	400 + 10	400 + 10
✓	✓	✓
✓	✓	✓
✓	✓	✓
4 επίπεδα + ξέβγαλμα	4 επίπεδα + ξέβγαλμα	4 επίπεδα + ξέβγαλμα
✓	✓	✓
✓	✓	✓
✓	✓	✓
✓	✓	✓
✓	✓	✓
✓	✓	✓
✓	✓	✓
✓	✓	✓
✓	✓	✓

## Προτεινόμενα αξεσουάρ

Είδος	Κωδικός	Τιμή
	<b>Τραπέζι με ράφι για φούρνο.</b>	
GN2/3	520*553*900mm	<b>ΜΥCHA151 550€</b>
GN1/1	520*730*900mm	<b>ΜΥCHA153 858€</b>
GN1/1T	760*525*900mm	<b>ΜΥCHA155 609€</b>

	<b>Τραπέζι με οδηγούς για φούρνο.</b> Απόσταση μεταξύ τους 50mm	
GN2/3	520*553*900mm 10 οδηγοί	<b>ΜΥCHA152 704€</b>
GN1/1	520*730*900mm 10 οδηγοί	<b>ΜΥCHA154 764€</b>
GN1/1T	760*525*900mm 10 οδηγοί	<b>ΜΥCHA156 755€</b>

	<b>Βάση για σύνδεση 2 φούρνων.</b>	
6 GN2/3*2	520*553*330mm	<b>ΜΥCHA165 512€</b>
6 GN1/1*2	530*730*330mm	<b>ΜΥCHA166 547€</b>
9 GN1/1*2	530*730*120mm	<b>ΜΥCHA169 560€</b>
9 GN1/1 + 6GN1/1	530*730*170mm	<b>ΜΥCHA168 512€</b>
6 GN1/1T*2	760*525*330mm	<b>ΜΥCHA167 500€</b>

	<b>Ντους πλυσίματος</b> Συνεχή τροφοδοσία νερού στην διαδικασία πλυσίματος ή κατά την διάρκεια ψησίματος Kit ντους πλυσίματος	
	<b>ΜΥCHA172</b>	<b>185€</b>

	<b>Clean Duo</b> Κουβάς με 50τμχ ταμπλέτες, διπλής δράσης για απορρυπαντικό και στεγνωτικό	
	1τμχ (κουβάς)	<b>ΜΥCHA063 91€€</b>
	Πακέτο 4τμχ	<b>ΜΥCHA354 355€</b>
	Πακέτο 24τμχ	<b>ΜΥCHA355 2.088€</b>

	<b>Θερμαινόμενο καρότσι</b> 3,5 ώρες ατμός στους 90°C. Μέγιστη πίεση 2,7bar. Μέγιστος ρυθμός ροής 4,1λιτ/λεπτό.	
	530*755*850mm	<b>ΜΥCHA173 2.960€</b>

	<b>Επιτοίχια σύνδεση.</b> Για κουζίνες με περιορισμένο χώρο.	
	GN2/3	<b>ΜΥCHA178 330€</b>
	6 GN1/1	<b>ΜΥCHA179 382€</b>
	6 GN1/1T	<b>ΜΥCHA180 382€</b>

Είδος	Κωδικός	Τιμή
	<b>Μπροστινή χοάνη συμπύκνωσης ατμού.</b> Απορροφά και συμπυκνώνει ατμό από την καμινάδα και την πόρτα του φούρνου. Εύκολη εγκατάσταση	
GN2/3	<b>ΜΥCHA220</b>	<b>1.646€</b>
GN1/1	<b>ΜΥCHA221</b>	<b>1.646€</b>
GN1/1T	<b>ΜΥCHA222</b>	<b>1.776€</b>

	<b>Μπροστινή χοάνη συμπύκνωσης ατμού με φίλτρο άνθρακα</b> Απορροφά και συμπυκνώνει ατμό από την καμινάδα και την πόρτα του φούρνου. Εύκολη εγκατάσταση	
GN2/3	<b>ΜΥCHA211</b>	<b>1.992€</b>
GN1/1	<b>ΜΥCHA212</b>	<b>1.992€</b>
GN1/1T	<b>ΜΥCHA213</b>	<b>2.123€</b>
Φίλτρο ενεργού άνθρακα	<b>ΜΥCHA216</b>	<b>185€</b>

	<b>Εκτροπέας - εξαγωγή οσμών</b> Ανακατευθύνει τον ατμό από την καμινάδα του φούρνου, στην χοάνη απαγωγής οσμών	
	Εκτροπέας ατμού	<b>ΜΥCHA218 155€</b>

	<b>Καπνιστήρι</b> Δίνει άρωμα και γεύση καπνού με απλό και αποτελεσματικό τρόπο. Smoker	
	<b>ΜΥCHA181</b>	<b>330€</b>

	<b>Ακίδα πολλαπλών χρήσεων</b> Ø4mm, 4 επαφών με μαγνητική ένωση.	
	Multipoint	<b>ΜΥCHA184 320€</b>

	<b>Ακίδα απλή</b> Ø4mm, 1 επαφής με μαγνητική ένωση.	
	Single-point	<b>ΜΥCHA186 210€</b>

	<b>Ακίδα sous vide</b> Ø1,5mm, 1 επαφής με μαγνητική ένωση.	
	Sous vide	<b>ΜΥCHA185 282€</b>

**SNACK AIR**

Φούρνοι κυκλοθερμικοί Distform Ισπανίας.



Μικρά εστιατόρια



Bar



Καφετέριες



Καντίνες



Αγορές τροφίμων



Βασικός εξοπλισμός	KSA4300A	KSA4100A
<b>Τιμή</b>	<b>1.210€</b>	<b>2.090€</b>
<b>Παροχή</b>	<b>⚡</b>	<b>⚡</b>
<b>Χωρητικότητα GN</b>	4 x GN2/3	4 x GN1/1
<b>Σύστημα ανοίγματος</b>	από πάνω	από πάνω
<b>Βάρος</b>	49Kg	57Kg
<b>Εξωτερικές διαστάσεις</b>	620*690*522mm	760*760*522mm
<b>Προτεινόμενες μερίδες/ημέρα</b>	80-180	60-360
<b>Ύψος μεταξύ των θέσεων της σκαλιέρας</b>	75mm	75mm
<b>Ισχύς</b>	3,60Kw	6,3Kw
<b>Τάση (V/Ph/Hz)</b>	230/L+N/50-60	400/3L+N/50-60 <sup>(1)(2)</sup>
<b>Τρόποι ψησίματος:</b> Κυκλοθερμικός (από 30°C - 260°C).	✓	✓
<b>Fan Plus:</b> Ομοιογενείς ψήξιμο με μια τουρμπίνα.	1 ταχύτητα	1 ταχύτητα
<b>SteamOut.</b> Αφαίρεση της υγρασίας από την θαλάμη.	✓	✓
<b>Automatic pre-heating.</b> Αυτόματη προθέρμανση.	✓	✓
Ψηστικά προγράμματα.	40	40
Ψηστικά στάδια.	3 + προθέρμανση	3 + προθέρμανση
<b>Multi-program</b> ηλεκτρολόγιο. 8 κουμπιά άμεσης πρόσβασης.	✓	✓
Εύκολο στον καθαρισμό με σκαλιέρες L.	✓	✓
Χειροκίνητη αναγέννηση.	✓	✓
Οθόνη LED.	✓	✓
<b>Οπτική και ηχητική ειδοποίηση</b>	✓	✓
<b>Φωτισμός LED.</b> Ελάχιστη κατανάλωση και μέγιστη διάρκεια.	✓	✓
<b>Πόρτα χαμηλών εκπομπών</b> με διπλά τζάμια.	✓	✓
<b>Εξαιρετικά ανθεκτικός θάλαμος μαγειρέματος</b> AISI304 18/10 από ανοξείδωτο χάλυβα, πλήρως συγκολλημένος με στρογγυλεμένες άκρες.	✓	✓
Η λαβή και τα πλαστικά εξαρτήματα διαθέτουν αντιβακτηριδιακή επεξεργασία.	✓	✓

**Προαιρετικά**

**Προαιρετικά**

Αριστερό άνοιγμα πόρτας (διαθέσιμο μόνο για τα μοντέλα που η πόρτα ανοίγει από το πλάι).

**Τιμή**

**175€**

## Φούρνοι κυκλοθερμικοί

### SNACK AIR-S

Φούρνοι κυκλοθερμικοί με ρύθμιση της υγρασίας Distform Ισπανίας.



Μικρά  
εστιατόρια



Bar



Καφετέριες



Καντίνες



Αγορές τροφίμων



Βασικός εξοπλισμός	KSS4300A	KSS4300D	KSS4100A	KSS4100D
Τιμή	<b>1.415€</b>	<b>1.615€</b>	<b>2.340€</b>	<b>2.550€</b>
Παροχή	⚡	⚡	⚡	⚡
Χωρητικότητα GN	4 x GN2/3	4 x GN2/3	4 x GN1/1	4 x GN1/1
Σύστημα ανοίγματος	από πάνω	πλάι	από πάνω	πλάι
Βάρος	49Kg	49Kg	57Kg	57Kg
Εξωτερικές διαστάσεις	620*690*522mm	620*690*522mm	760*760*522mm	760*760*522mm
Προτεινόμενες μερίδες/ημέρα	80-180	80-180	60-360	60-360
Ύψος μεταξύ των θέσεων της σκαλιέρας	75mm	75mm	75mm	75mm
Ισχύς	3,60Kw	3,60Kw	6,3Kw	6,3Kw
Τάση (V/Ph/Hz)	230/L+N/50-60	230/L+N/50-60	400/3L+N/50-60 <sup>(1)(2)</sup>	400/3L+N/50-60 <sup>(1)(2)</sup>
Τρόποι ψησίματος: Κυκλοθερμικός (από 30°C - 260°C), κυκλοθερμικός + ατμός (από 30°C - 260°C).	✓	✓	✓	✓
Fan Plus: Ομοιογενείς ψήξιμο με 2 τουρμπίνες.	2 ταχύτητες	2 ταχύτητες	2 ταχύτητες	2 ταχύτητες
SteamOut. Αφαίρεση της υγρασίας από την θαλάμη.	✓	✓	✓	✓
Άμεση έγχυση υγρασίας	✓	✓	✓	✓
Automatic pre-heating. Αυτόματη προθέρμανση.	✓	✓	✓	✓
Ψηστικά προγράμματα.	40	40	40	40
Ψηστικά στάδια.	3 + προθέρμανση	3 + προθέρμανση	3 + προθέρμανση	3 + προθέρμανση
Multi-program πληκτρολόγιο. 8 κουμπιά άμεσης πρόσβασης.	✓	✓	✓	✓
Εύκολο στον καθαρισμό με σκαλιέρες L.	✓	✓	✓	✓
Χειροκίνητη αναγέννηση.	✓	✓	✓	✓
Οθόνη LED.	✓	✓	✓	✓
Οπτική και ηχητική ειδοποίηση	✓	✓	✓	✓
Φωτισμός LED. Ελάχιστη κατανάλωση και μέγιστη διάρκεια.	✓	✓	✓	✓
Πόρτα χαμηλών εκπομπών με διπλά τζάμια.	✓	✓	✓	✓
Εξαιρετικά ανθεκτικός θάλαμος μαγειρέματος AISI304 18/10 από ανοξείδωτο χάλυβα, πλήρως συγκολλημένος με στρογγυλεμένες άκρες.	✓	✓	✓	✓
Η λαβή και τα πλαστικά εξαρτήματα διαθέτουν αντιβακτηριδιακή επεξεργασία.	✓	✓	✓	✓
Προστασία επιπέδου IPX5 από πιτσιλίσματα και πίδακες νερού			✓	✓

### Προαιρετικά

#### Προαιρετικά

Αριστερό άνοιγμα πόρτας (διαθέσιμο μόνο για τα μοντέλα που η πόρτα ανοίγει από το πλάι).

#### Τιμή











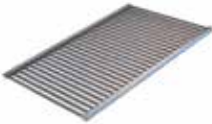

**175€**

**Προτεινόμενα αξεσουάρ**

Είδος	Κωδικός	Τιμή
<b>Kit σύνδεσης 2 φούρων.</b>		
GN2/3	520*553*900mm	<b>ΜΥCHA243</b> <b>275€</b>
<b>Wifi σύνδεση</b>		
Για φούρνο GN2/3	<b>ΜΥCHA357</b>	<b>235€</b>
<b>Βάση ανοξείδωτη με σκαλιέρα.</b> Απόσταση μεταξύ οδηγών 68mm.		
4 GN2/3	620*600*900mm 8 οδηγοί	<b>ΜΥCHA231</b> <b>465€</b>
4 GN1/1	760*555*900mm 8 οδηγοί	<b>ΜΥCHA232</b> <b>525€</b>
<b>Βάση ανοξείδωτη για 2 φούρους με σκαλιέρα.</b> Απόσταση μεταξύ οδηγών 68mm.		
4 GN2/3*2	620*600*600mm 5 οδηγοί	<b>ΜΥCHA234</b> <b>382€</b>
4 GN1/1*2	760*555*600mm	<b>ΜΥCHA233</b> <b>442€</b>
<b>Ποδαράκια ανοξείδωτα (4τμχ)</b>		
	<b>ΜΥCHA261</b>	<b>114€</b>
<b>Ντους πλυσίματος</b> Συνεχής διαθεσιμότητα νερού στην διαδικασία πλυσίματος ή κατά την διάρκεια μαγειρέματος. Ντους πλυσίματος		
	<b>ΜΥCHA172</b>	<b>185€</b>
<b>Φούσκα ατμού</b> Απορροφά και συμπυκνώνει ατμό από την καμινάδα του φούρου. Εύκολη εγκατάσταση.		
4 GN2/3	<b>ΜΥCHA263</b>	<b>1.110€</b>
4 GN1/1	<b>ΜΥCHA353</b>	<b>1.288€</b>
<b>Εκτροπέας - εξαγωγή οσμών</b> Ανακατευθύνει τον ατμό από την καμινάδα του φούρου, στην χοάνη απαγωγής οσμών		
Εκτροπέας	<b>ΜΥCHA218</b>	<b>153€</b>
<b>DA21 Υγρό πλυσίματος &amp; στεγνωτικό.</b> Συμπυκνωμένο υγρό απορρυπαντικό διπλής δράσης: απορρυπαντικό + λαμπруντικό για το σύστημα υποβοηθούμενου χειροκίνητου καθαρισμού. Ποσότητα: 10 λίτρα.		
1 δοχείο	<b>ΜΥCHA045</b>	<b>75€</b>
18 δοχεία	<b>ΜΥCHA360</b>	<b>1.280€</b>
60 δοχεία	<b>ΜΥCHA361</b>	<b>4.080€</b>
<b>Spray - ψεκαστήρας</b> Για την εφαρμογή του απορρυπαντικού DA21 κατά τις διαδικασίες πλύσης με το χέρι. Χωρητικότητα: 1,5 λίτρα.		
Spray	<b>ΜΥCHA183</b>	<b>41€</b>





Είδος	Κωδικός	Τιμή €	Είδος	Κωδικός	Τιμή €		
	<b>Λεκάνη GN λεία</b>			<b>Σχάρα για ψητές πατάτες</b>			
	GN2/3 Βάθος 20mm	<b>RGN23020</b>		<b>22</b>	GN2/3 (20 πατάτες)	<b>RPAR2305</b>	<b>65</b>
	GN2/3 Βάθος 40mm	<b>RGN23040</b>		<b>28</b>	GN1/1 (28 πατάτες)	<b>RPAR1105</b>	<b>82</b>
	GN2/3 Βάθος 65mm	<b>RGN23065</b>		<b>32</b>			
	GN1/1 Βάθος 20mm	<b>RGNT1020</b>		<b>25</b>			
	GN1/1 Βάθος 40mm	<b>RGNT1040</b>		<b>27</b>			
	GN1/1 Βάθος 65mm	<b>RGNT1060</b>		<b>31</b>			
	GN2/1 Βάθος 20mm	<b>RGNT21020</b>		<b>51</b>			
GN2/1 Βάθος 40mm	<b>RGNT21040</b>	<b>57</b>					
GN2/1 Βάθος 65mm	<b>RGNT21060</b>	<b>65</b>					
	<b>Λεκάνη GN αντικολλητική</b>			<b>Καλάθι τηγανίσματος</b>			
	GN1/1 Βάθος 20mm	<b>RPAR1108</b>		<b>44</b>	GN2/3	<b>RGN230CE</b>	<b>87</b>
	GN1/1 Βάθος 40mm	<b>RPAR1109</b>		<b>49</b>	GN1/1	<b>RPAR1104</b>	<b>115</b>
GN1/1 Βάθος 65mm	<b>RPAR1110</b>	<b>52</b>					
	<b>Λεκάνη GN διάτρητη</b>			<b>Grill για ψάρια και κρέας</b>			
	GN1/1 Βάθος 20mm	<b>RGNT1020F</b>		<b>42</b>	GN1/1	<b>RPAR1103</b>	<b>154</b>
	GN1/1 Βάθος 40mm	<b>RGNT1040F</b>		<b>45</b>			
	GN1/1 Βάθος 65mm	<b>RGNT1060F</b>		<b>51</b>			
	GN2/1 Βάθος 20mm	<b>RGNT21020F</b>		<b>67</b>			
GN2/1 Βάθος 40mm	<b>RGNT21040F</b>	<b>70</b>					
GN2/1 Βάθος 65mm	<b>RGNT21060F</b>	<b>89</b>					
	<b>Grill για πίτσα</b>			<b>Grill για κοτόπουλα</b>			
	Αυλακωτή για ψητά λαχανικά, ψάρια κ.λπ. Λεία πλευρά για πίτσες, κέικ κ.λπ.			GN1/1 (8 κοτόπουλα)	<b>RPAR1101</b>	<b>78</b>	
	GN2/3	<b>RPAR2302</b>		<b>154</b>			
GN1/1	<b>RPAR1102</b>	<b>178</b>					
	<b>Λαμαρίνα για 6 αυγά, Pancakes, κ.λπ.</b>			<b>Λαμαρίνα για 6 ψωμιά</b>			
	GN1/1	<b>RGN1100H</b>		<b>106</b>	GN1/1 6 ψωμιά	<b>RPAR1107</b>	<b>106</b>
	<b>Σχάρα</b>			<b>Λαμαρίνα μπαγκέτας</b>			
	GN2/3	<b>RPARGN23</b>		<b>25</b>	(δεν είναι συμβατό με τους φούρνους Compact Concept και Evolution 6GN1/1T)		
	GN1/1	<b>RPARGN11</b>		<b>35</b>	GN1/1 6 ψωμιά	<b>RPAR1107</b>	<b>106</b>
GN2/1	<b>RPARGN21</b>	<b>46</b>					
	<b>Grill για cakes, ψάρια</b>			<b>Λαμαρίνα περισυλλογής λίπους</b>			
	GN2/3	<b>RPAR2306</b>		<b>57</b>	Κατάλληλο για συνδυασμό με το grill για κοτόπουλα.		
	GN1/1	<b>RPAR1106</b>		<b>67</b>	GN1/1	<b>RPAR1111</b>	<b>76</b>

Είδος	Κωδικός	Τιμή €
 <p><b>Καρότσι μεταφοράς για ταψιά GN1/1</b> Απόσταση μεταξύ τους 75mm Διαστάσεις: 46x63x170cm GN1/1</p>	<b>F0260601</b>	<b>540</b>

 <p><b>Καρότσι μεταφοράς για ταψιά GN2/1</b> Απόσταση μεταξύ τους 75mm Διαστάσεις: 66X75x170cm GN2/1</p>	<b>F0260901</b>	<b>597</b>
--	-----------------	------------



**Χαρακτηριστικά φούρνων BAKE**

	BAKE PRO ⚡	BAKE MASTER ⚡	BAKE MASTER 🔥	iBAKE ⚡	iBAKE 🔥
<b>Τρόποι μαγειρέματος</b>					
<b>Κυκλοθερμικός</b>	30°C - 260°C	30°C - 260°C	30°C - 260°C	30°C - 280°C	30°C - 280°C
<b>Μικτός Κυκλοθερμικός και ατμού</b>	30°C - 260°C	30°C - 260°C	30°C - 260°C	30°C - 280°C	30°C - 280°C
<b>Ατμού από 30°C - 130°C</b>	•	•	•	•	•
<b>Αναγέννηση.</b> Η βοήθειά σας στην αναγέννηση μαγειρεμένων φαγητών. Παραμετροποίηση και υπάρχουν προγράμματα.	Χειροκίνητο	Χειροκίνητο	Χειροκίνητο	Έξυπνο	Έξυπνο
<b>Παραμετροποιήσιμο πρόγραμμα στοφαρίσματος</b>	-	-	-	•	•
<b>Μαγειρέμα σε χαμηλές θερμοκρασίες και το βράδυ</b>	Χειροκίνητο	Χειροκίνητο	Χειροκίνητο	Έξυπνο	Έξυπνο
<b>Λειτουργίες</b>					
<b>CoolDown.</b> Εξαιρετικά γρήγορο και ασφαλές κρύωμα θαλάμης.	•	•	•	•	•
<b>Preheat.</b> Εξαιρετικά γρήγορη προθέρμανση.	•	•	•	•	•
<b>SmartClimaPlus.</b> Έξυπνο σύστημα αισθητήρων που ρυθμίζει την ενέργεια και την υγρασία, ανάλογα με τον τύπο και την ποσότητα του φαγητού.	-	-	-	•	•
<b>TSC</b> Εξασφαλίζει την σταθερότητα της θερμοκρασίας με απόκλιση $\pm 2^{\circ}\text{C}$	-	0	0	0	-
<b>SmartWind.</b> Ταχύτερο, πλήρως ομοιογενές μαγειρέμα με ένα έξυπνο σύστημα διαχείρισης που ρυθμίζει την κατεύθυνση περιστροφής του ανεμιστήρα και τις 2 ταχύτητές του.	2 ταχύτητες	4 ταχύτητες	6 ταχύτητες	4 ταχύτητες	6 ταχύτητες
<b>SmartManagement</b> ταχύτητας, κατεύθυνσης και παλμών του ανεμιστήρα.	-	-	-	•	•
<b>MultiSteam.</b> Πατενταρισμένη τεχνολογία διπλής έγχυσης ατμού.	•	•	•	•	•
<b>UltraVioletSteam.</b> Αγνός και αποστειρωμένος ατμός χάρη στις υπεριώδεις ακτίνες.	0	0	0	0	0
<b>DryOut Plus.</b> Ενεργή εξαγωγή υγρασίας από το θάλαμο μαγειρέματος με τεχνολογία χαμηλής πίεσης. Τραγανό, χρυσαφί, εξαιρετικά γρήγορα και τέλεια αποτελέσματα.	•	•	•	•	•
<b>Γεννήτρια ατμού άμεσου ψεκασμού</b>	-	-	-	-	-
<b>SteamOut.</b> Αφαίρεση της υγρασίας από την θάλαμη.	-	-	-	-	-
<b>Delta T.</b> Η θερμοκρασία μαγειρέματος ελέγχεται από το ίδιο το φαγητό.	-	-	-	•	•
<b>NightWatch.</b> Νυχτερινό μαγείρεμα.	-	-	-	•	•
<b>SafeSteam.</b> Αυτόματη έξοδο ατμού με το τελείωμα του μαγειρέματος.	-	-	-	•	•
<b>ReliableSystem.</b> Σύστημα προληπτικής συντήρησης.	-	-	-	•	•
<b>MySmartCooking.</b> Έξυπνο σύστημα μαγειρέματος. Επιλέξτε το προϊόν, τον τύπο μαγειρέματος, ρυθμίστε το μέγεθος, το χρώμα του προϊόντος και ο φούρνος θα υπολογίσει τις παραμέτρους για το τέλειο αποτέλεσμα.	-	-	-	•	•
<b>MyCookingPlanner.</b> Ταυτόχρονες έξυπνες διαδικασίες μαγειρέματος. Αυτόματη ανίχνευση του φορτίου, του χρόνου και του αριθμού των φορών που έχει ανοίξει η πόρτα.	-	-	-	•	•
<b>MultiLevel.</b> Διαχειριστείτε το ψήσιμο σε διαφορετικούς χρόνους τελειώματος. Κατάλληλο για εστιατόρια και a la carte.	-	-	-	•	•
<b>Just In Time.</b> Συγχρονίζει όλες τις λαμαρίνες/πιάτα ώστε να είναι έτοιμα την ίδια στιγμή για σερβίρισμα.	-	-	-	•	•
<b>MyCloud.</b> Μείνετε συνδεδεμένοι με το φούρνο σας με το smartphone σας. Δείτε την κατάσταση ψησίματος, δημιουργήστε και σώστε τις συνταγές σας από οπουδήποτε και στείλτε τις στο φούρνο.	-	-	-	•	•
<b>Remote control from a smartphone</b> χρησιμοποιώντας την εφαρμογή Mychef cloud ή από το Mycloud στο Mychef web.	0	0	0	-	-
<b>WiFi σύνδεση.</b> Με απομακρυσμένο λογισμικό αναβάθμισης της συσκευής.	-	-	-	•	•
<b>Step by Step recipes.</b> Συχνή αναβάθμιση συνταγών.	-	-	-	•	•
<b>Ingredient-based.</b> Συνταγή βάσει υλικών.	-	-	-	•	•
<b>Αυτόματος επαναυπολογισμός</b> συστατικών βάση των μερίδων.	-	-	-	•	•
<b>Έγχυση ενέργειας και υγρασίας</b> με βάση το φορτίο. Αυτόματη ανίχνευση φορτίου.	-	-	-	•	•
<b>Drainage cooling.</b> Κρύωμα σωληνών για αποφυγή ζημιών.	0	0	0	0	•
<b>Χρήση</b>					
Προγράμματα / φάσεις ψησίματος	-	40/3	40/3	400/10	400/10
Πρόσβαση στις ρυθμίσεις του φούρνου	-	-	-	•	•
<b>Cooking Check.</b> Περίληψη της καθημερινής, μηνιαίας και ετήσιας λειτουργίας.	-	-	-	•	•
<b>Self-teaching system.</b> Γιοθετεί αυτόματα την ρουτίνα των συνταγών και τις πιο συχνά ρουτίνες ανάλογα με τον χρήστη.	-	-	-	•	•
<b>Δημιουργία προφίλ συγκεκριμένων χρηστών</b> για μεμονωμένη διαμόρφωση μονάδων εξοπλισμού και λειτουργία τους.	-	-	-	•	•
<b>Πληκτρολόγιο πολλαπλών προγραμμάτων</b> με άμεση πρόσβαση.	-	7	7	-	-
<b>Προγραμματιζόμενη αρχική σελίδα Fast Menu,</b> με βάση τον πελάτη και τις εφαρμογές του.	-	-	-	•	•
<b>Επεξεργάσιμο γρήγορο menu</b> με απομακρυσμένη ενεργοποίηση.	-	-	-	•	•

Χαρακτηριστικά φούρνων **BAKE**

	BAKE PRO ⚡	BAKE MASTER ⚡	BAKE MASTER 🔥	iBAKE ⚡	iBAKE 🔥
Πλοήγηση από το κύριο μενού χρησιμοποιώντας την οθόνη αφής.	-	-	-	•	•
<b>Αυτόματη ρύθμιση παραμέτρων</b> , προσαρμόσιμη οθόνη.	-	-	-	•	•
<b>Πολυάριθμες επιλογές για διαμόρφωση</b> , ρυθμίσεις τεχνικής υπηρεσίας, ρυθμίσεις ενέργειας κ.λ.π.	-	-	-	•	•
<b>Πολυάριθμες επιλογές για προηγμένες ρυθμίσεις</b> , γλώσσα, ήχο, σύστημα κ.λπ.	-	-	-	•	•
<b>Πλήκτρα συντόμευσης</b> για προγράμματα ή κύκλους πλύσης.	-	•	•	•	•
<b>10-Inch Οθόνη αφής</b> TFT με διασθητικά σύμβολα.	-	-	-	•	•
<b>Led οθόνη</b>	•	•	•	-	-
<b>Έλεγχος για τη ρύθμιση</b> των τρόπων μαγειρέματος, θερμοκρασίας, θερμοκρασίας πυρήνα και χρόνου.	-	•	•	•	•
<b>Ρυθμιζόμενος αποκλεισμός χρήσης και προγραμματισμού</b> με βάση τον διαμορφωμένο τύπο χρήστη.	-	-	-	•	•
Πρόγραμμα μπλοκαρίσματος.	•	•	•	•	•
Γρήγορος οδηγός χρήσης.	-	-	-	•	•
Πολύγλωσση τεκμηρίωση ενσωματωμένη στο φούρνο.	-	-	-	•	•
Πολύγλωσση τεκμηρίωση σε ηλεκτρονική μορφή.	•	•	•	•	•
Ειδική λειτουργία βοήθειας για κάθε διαδικασία μαγειρέματος.	-	-	-	•	•
Ενσωματωμένη λειτουργία βοήθειας, εγχειρίδιο οδηγιών σέρβις με παραδείγματα.	-	-	-	•	•
Λειτουργίες σε 21 γλώσσες	-	-	-	•	•
Ηχητικές ειδοποιήσεις με δυνατότητα διαμόρφωσης από το χρήστη	-	-	-	•	•
Σύνδεση Plug&Play. Σύνδεση για ανιχνευτή ενός σημείου, πολλαπλών σημείων ή sous-vide.	-	-	-	-	-
Εσωτερική ακίδα μιας επαφής.	-	•	•	-	-
Εσωτερική ακίδα πολλαπλών επαφών.	-	-	-	•	•
Οπτικό και ηχητικό σήμα λήξης μαγειρέματος	•	•	•	•	•
<b>Ψηφιακές ενδείξεις</b> ατμού, θερμοκρασίας, χρόνου, θερμοκρασίας πυρήνα, χρόνου που έχει παρέλθει, υπολειπόμενου χρόνου, θερμοκρασίας αισθητήρα και τιμών κατανάλωσης.	-	-	-	•	•
<b>Ψηφιακές ενδείξεις</b> ατμού, θερμοκρασίας, χρόνου και τιμές θερμοκρασίας ακίδας.	-	•	•	-	-
<b>Ψηφιακές ενδείξεις</b> ατμού, θερμοκρασίας και χρόνου.	•	-	-	-	-
Εμφάνιση πραγματικών και επιλεγμένων τιμών.	•	•	•	•	•
<b>Καθαρισμός και συντήρηση</b>					
<b>MyCare.</b> Έξυπνο σύστημα αυτοκαθαρισμού με 4 επίπεδα + ξέβγαλμα, με αυτόματη ανίχνευση βαθμού ρύπανσης και ειδοποίηση καθαρισμού.	-	-	-	•	•
<b>MyCare.</b> Έξυπνο σύστημα αυτοκαθαρισμού με 1 επίπεδο καθαρισμού.	•	•	•	-	-
<b>Τεχνικά χαρακτηριστικά</b>					
<b>Υψηλής τεχνολογίας LED φωτισμός.</b> Βέλτιστος φωτισμός σε κάθε θάλαμο για ελάχιστη κατανάλωση και μέγιστη διάρκεια.	•	•	•	•	•
<b>Χρόνος φωτισμού θαλάμης</b> , με δυνατότητα διαμόρφωσης από το χρήστη.	-	-	-	•	•
<b>Σύνδεση με USB</b> για αναβαθμίσεις και HACCP.	-	-	-	•	•
Πόρτα χαμηλών εκπομπών, τριπλά τζάμια, μεντεσέδες και εύκολη στο καθάρισμα.	-	-	-	•	•
Πόρτα χαμηλών εκπομπών, διπλά τζάμια και εύκολη στο καθάρισμα.	•	•	•	-	-
<b>Εξαιρετικά ανθεκτικός θάλαμος μαγειρέματος</b> AISI304 18/10 από ανοξείδωτο χάλυβα, πλήρως συγκολλημένος με στρογγυλεμένες άκρες.	•	•	•	•	•
Ενσωματωμένο σιφώνι.	•	•	•	•	•
Ράγες C με σύστημα αντικραδασμικής προστασίας που καθαρίζεται εύκολα.	-	-	-	-	-
Ράγες L εύκολες στον καθαρισμό.	•	•	•	•	•
Η λαβή και τα πλαστικά εξαρτήματα διαθέτουν αντιβακτηριδιακή επεξεργασία.	•	•	•	•	•
Προστασία επιπέδου IPX5 από πισσιλίσματα και πίδακες νερού.	•	•	•	•	•

• Standard

ο Προαιρετικά

- Μη συμβατό

## Φούρνοι κυκλοθερμικοί

### BAKE PRO 60x40

Φούρνοι κυκλοθερμικοί ατμού Distform Ισπανίας.



Ζαχαροπλαστική



Φούρνοι



Αρτοποιοί



Βασικός εξοπλισμός	BAKE PRO 4	BAKE PRO 6	BAKE PRO 10
<b>Τιμή (Περιλαμβάνεται αυτόματο πρόγραμμα πλύσης MyCare)</b>	<b>3.900€</b>	<b>4.795€</b>	<b>6.975€</b>
<b>Παροχή</b>	⚡	⚡	⚡
<b>Τύπος ταψιού</b>	60x40	60x40	60x40
<b>Χωρητικότητα</b>	4	6	10
<b>Βάρος</b>	79Kg	96Kg	126Kg
<b>Εξωτερικές διαστάσεις</b>	760*785*750mm	760*785*865mm	760*785*1155mm
<b>Προτεινόμενο για μπαγκέτες την ώρα</b> (μπαγκέτα 250gr μήκους 54cm)	60	90	150
<b>Προτεινόμενο για κρουασάν την ώρα</b> (κρουασάν 85gr μήκους 10cm)	192	288	480
<b>Απόσταση μεταξύ οδηγών</b>	85mm	85mm	85mm
<b>Ισχύς</b>	7,3Kw	12,6Kw	18,9Kw
<b>Τάση (V/Ph/Hz)</b>	400/3L+N/50-60 <sup>(1)(2)</sup>	400/3L+N/50-60 <sup>(3)</sup>	400/3L+N/50-60 <sup>(3)</sup>
<b>Τρόποι ψησίματος:</b> • Κυκλοθερμικός (από 30°C - 260°C) • κυκλοθερμικός + ατμός (από 30°C - 260°C) • ατμός (από 30°C - 130°C)	✓	✓	✓
<b>SmartWind.</b> Ταχύτερο, πλήρως ομοιογενές μαγείρεμα με ένα έξυπνο σύστημα διαχείρισης που ρυθμίζει την κατεύθυνση περιστροφής του ανεμιστήρα και τις 2 ταχύτητές του.	2 ταχύτητες	2 ταχύτητες	2 ταχύτητες
<b>MultiSteam.</b> Πατενταρισμένη τεχνολογία διπλής έγχυσης ατμού	✓	✓	✓
<b>DryOut Plus.</b> Ενεργή εξαγωγή υγρασίας από το θάλαμο μαγειρέματος με τεχνολογία χαμηλής πίεσης. Τραγανό, χρυσαφί, εξαιρετικά γρήγορα και τέλεια αποτελέσματα.	✓	✓	✓
<b>MyCare.</b> Αυτόματο σύστημα πλύσιματος.	✓	✓	✓
<b>Automatic CoolDown.</b> Για το Ultra-fast, safe MyCare καθαρισμό.	✓	✓	✓
<b>Automatic pre-heating.</b> Αυτόματη προθέρμανση.	✓	✓	✓
Χειροκίνητη αναγέννηση.	✓	✓	✓
Εύκολο στον καθαρισμό με σκαλιέρες L.	✓	✓	✓
Οθόνη LED.	✓	✓	✓
<b>Οπτική και ηχητική ειδοποίηση</b>	✓	✓	✓
<b>Φωτισμός LED.</b> Ελάχιστη κατανάλωση και μέγιστη διάρκεια.	✓	✓	✓
<b>Πόρτα χαμηλών εκπομπών</b> με διπλά τζάμια.	✓	✓	✓
<b>Εξαιρετικά ανθεκτικός θάλαμος μαγειρέματος</b> AISI304 18/10 από ανοξείδωτο χάλυβα, πλήρως συγκολλημένος με στρογγυλεμένες άκρες.	✓	✓	✓
<b>Automatic drainage system.</b> Λειτουργεί και κατά την διάρκεια που είναι ανοιχτή η πόρτα.	✓	✓	✓
Η λαβή και τα πλαστικά εξαρτήματα διαθέτουν αντιβακτηριδιακή επεξεργασία.	✓	✓	✓
Προστασία επιπέδου IPX5 από πισιλίσματα και πίδακες νερού	✓	✓	✓

### Προαιρετικά

Προαιρετικά	Τύπος	Κωδικός	Τιμή
Αριστερό άνοιγμα πόρτας			<b>351€</b>
(1) Ρεύμα 230/L+N/50-60	4 (60x40)	<b>MYCHA298</b>	<b>0€</b>
(2) Ρεύμα 230/3L+N/50-60	4 (60x40)	<b>MYCHA297</b>	<b>0€</b>
(3) Ρεύμα 230/3L/50-60	6 (60x40)	<b>MYCHA302</b>	<b>237€</b>
(3) Ρεύμα 230/3L/50-60	10 (60x40)	<b>MYCHA307</b>	<b>346€</b>



**BAKE MASTER 60x40**

Φούρνοι κυκλοθερμικοί ατμού Distform Ισπανίας.



Ζαχαροπλαστέια



Φούρνοι



Αρτοποιοί



Βασικός εξοπλισμός	BME4100D	BME6100D	BMG6100D	BME1100D	BMG1100D
<b>Τιμή (Περιλαμβάνεται αυτόματο πρόγραμμα πλύσης MyCare)</b>	<b>4.295€</b>	<b>5.266€</b>	<b>6.938€</b>	<b>7.426€</b>	<b>9.200€</b>
<b>Παροχή</b>	⚡	⚡	🔥	⚡	🔥
<b>Τύπος ταψιού</b>	60x40	60x40		60x40	
<b>Χωρητικότητα</b>	4	6		10	
<b>Βάρος</b>	79Kg	94Kg	130Kg	156Kg	147Kg
<b>Εξωτερικές διαστάσεις</b>	760*785*750mm	760*785*865mm	760*918*854mm	760*785*1155mm	760*918*1144mm
<b>Προτεινόμενο για μπαγκέτες την ώρα</b> (μπαγκέτα 250gr μήκους 54cm)	60	90		150	
<b>Προτεινόμενο για κρουασάν την ώρα</b> (κρουασάν 85gr μήκους 10cm)	192	288		480	
<b>Απόσταση μεταξύ οδηγών</b>	85mm	85mm		85mm	
<b>Ισχύς</b>	7,3Kw	12,6Kw	805Watt	18,9Kw	805Watt
<b>Ισχύς υγραερίου</b>	-	-	13Kw	-	20Kw
<b>Παροχή υγραερίου</b>	-	-	Female G1/2"	-	Female G1/2"
<b>Τάση (V/Ph/Hz)</b>	400/3L+N/50-60 (1)(2)	400/3L+N/50-60 (3)	230V/L+N/50-60	400/3L+N/50-60 (3)	230V/L+N/50-60
<b>Τρόποι ψησίματος:</b> • Κυκλοθερμικός (από 30°C - 260°C) • κυκλοθερμικός + ατμός (από 30°C - 260°C) • ατμός (από 30°C - 130°C)	✓	✓		✓	
<b>SmartWind.</b> Ταχύτερο, πλήρως ομοιογενές μαγείρεμα με ένα έξυπνο σύστημα διαχείρισης που ρυθμίζει την κατεύθυνση περιστροφής του ανεμιστήρα και τις 2 ταχύτητές του.	4 ταχύτητες	4 ταχύτητες	6 ταχύτητες	4 ταχύτητες	6 ταχύτητες
<b>MultiSteam.</b> Πατενταρισμένη τεχνολογία διπλής έγχυσης ατμού	✓	✓		✓	
<b>DryOut Plus.</b> Ενεργή εξαγωγή υγρασίας από το θάλαμο μαγειρέματος με τεχνολογία χαμηλής πίεσης. Τραγανά, χρυσαφί, εξαιρετικά γρήγορα και τέλεια αποτελέσματα.	✓	✓		✓	
<b>MyCare.</b> Αυτόματο σύστημα πλύσιματος.	✓	✓		✓	
<b>Automatic CoolDown.</b> Για το Ultra-fast, safe MyCare καθαρισμό.	✓	✓		✓	
<b>Automatic pre-heating.</b> Αυτόματη προθέρμανση.	✓	✓		✓	
<b>Programs + Cooking phases</b> σε κάθε πρόγραμμα	40 + 3	40 + 3		40 + 3	
7 Πλήκτρα άμεσης πρόσβασης σε προγράμματα	✓	✓		✓	
Ακίδα θερμοκρασίας μιας επαφής.	✓	✓		✓	
Χειροκίνητη αναγέννηση.	✓	✓		✓	
Εύκολο στον καθαρισμό με σκαλιέρες L.	✓	✓		✓	
Οθόνη LED.	✓	✓		✓	
<b>Οπτική και ηχητική ειδοποίηση</b>	✓	✓		✓	
<b>Φωτισμός LED.</b> Ελάχιστη κατανάλωση και μέγιστη διάρκεια.	✓	✓		✓	
<b>Πόρτα χαμηλών εκπομπών</b> με διπλά τζάμια.	✓	✓		✓	
<b>Εξαιρετικά ανθεκτικός θάλαμος μαγειρέματος</b> AISI304 18/10 από ανοξείδωτο χάλυβα, πλήρως συγκολλημένος με στρογγυλεμένες άκρες.	✓	✓		✓	
<b>Automatic drainage system.</b> Λειτουργεί και κατά την διάρκεια που είναι ανοιχτή η πόρτα.	✓	✓		✓	
Η λαβή και τα πλαστικά εξαρτήματα διαθέτουν αντιβακτηριδιακή επεξεργασία.	✓	✓		✓	
Προστασία επιπέδου IPX5 από πιτσιλίσματα και πίδακες νερού	✓	✓		✓	

## Φούρνοι κυκλοθερμικοί

### iBAKE 60x40

Φούρνοι κυκλοθερμικοί ατμού Distform Ισπανίας.



Ζαχαροπλαστεία



Φούρνοι



Αρτοποιοί

#### Βασικός εξοπλισμός

**Τιμή (Περιλαμβάνεται αυτόματο πρόγραμμα πλύσης MyCare)**

#### Παροχή

Τύπος ταψιού

Χωρητικότητα

Βάρος

Εξωτερικές διαστάσεις

Προτεινόμενο για μπαγκέτες την ώρα (μπαγκέτα 250gr μήκους 54cm)

Προτεινόμενο για κρουασάν την ώρα (κρουασάν 85gr μήκους 10cm)

Απόσταση μεταξύ οδηγών

Ηλεκτρική ισχύς

Ισχύς υγραερίου (G20, G30, G31)

Παροχή υγραερίου

Τάση (V/Ph/Hz)

Τρόποι ψησίματος: • Κυκλοθερμικός (από 30°C - 280°C) • κυκλοθερμικός + ατμός (από 30°C - 280°C) • ατμός (από 30°C - 130°C)

**SmartWind.** Ταχύτερο, πλήρως ομοιογενές μαγείρεμα με ένα έξυπνο σύστημα διαχείρισης που ρυθμίζει την κατεύθυνση περιστροφής του ανεμιστήρα και τις 2 ταχύτητές του.

**MultiSteam.** Πατενταρισμένη τεχνολογία διπλής έγχυσης ατμού

**DryOut Plus.** Ενεργή εξαγωγή υγρασίας από το θάλαμο μαγειρέματος με τεχνολογία χαμηλής πίεσης. Τραγανό, χρυσαφί, εξαιρετικά γρήγορα και τέλεια αποτελέσματα.

**SmartClimaPlus.** Έξυπνο σύστημα αισθητήρων που ρυθμίζει την ενέργεια και την υγρασία, ανάλογα με τον τύπο και την ποσότητα του φαγητού

**Preheat & CoolDown.** Γρήγορη προθέρμανση ή κρύωμα της θαλάμης

**MySmartCooking.** Έξυπνο σύστημα μαγειρέματος. Επιλέξτε το προϊόν, τον τύπο μαγειρέματος, ρυθμίστε το μέγεθος, το χρώμα του προϊόντος και ο φούρνος θα υπολογίσει τις παραμέτρους για το τέλειο αποτέλεσμα.

**MultiLevel.** Διαχειριστείτε το ψήσιμο σε διαφορετικούς χρόνους τελειώματος. Κατάλληλο για εστιατόρια και a la carte.

**Just In Time.** Συγχρονίζει όλες τις λαμαρίνες/πιάτα ώστε να είναι έτοιμα την ίδια στιγμή για σερβίρισμα.

**WiFi σύνδεση.** Με απομακρυσμένο λογισμικό αναβάθμισης της συσκευής.

**MyCloud.** Μείνετε συνδεδεμένοι με το φούρνο σας με το smartphone σας. Δείτε την κατάσταση ψησίματος, δημιουργήστε και σώστε τις συνταγές σας από οπουδήποτε και στείλτε τες στο φούρνο.

**Programs + Cooking phases** σε κάθε πρόγραμμα

**FastMenu.** Δημιουργεί οθόνη γρήγορης πρόσβασης μόνο με τα προγράμματα και τις λειτουργίες της επιλογής σας.

**Cooking Check.** Περίληψη της καθημερινής, μηνιαίας και ετήσιας λειτουργίας.

**NightWatch.** Νυχτερινό μαγείρεμα.

**MyCare.** Αυτόματο σύστημα πλυσίματος

**Multipoint internal probe.** Ακίδα θερμοκρασίας πολλαπλών σημείων.

Εύκολο στον καθαρισμό με σκαλιέρες L.

10-inch οθόνη TFT

**USB σύνδεση** για αναβαθμίσεις και HACCP δεδομένα.

**Οπτική και ηχητική ειδοποίηση**

**Φωτισμός LED.** Ελάχιστη κατανάλωση και μέγιστη διάρκεια.

Οθόνη LED.

**Οπτική και ηχητική ειδοποίηση**

**Πόρτα χαμηλών εκπομπών** με τριπλά τζάμια.

**Εξαιρετικά ανθεκτικός θάλαμος μαγειρέματος** AISI304 18/10 από ανοξείδωτο χάλυβα, πλήρως συγκολλημένος με στρογγυλεμένες άκρες.

**Automatic drainage system.** Λειτουργεί και κατά την διάρκεια που είναι ανοιχτή η πόρτα.

Η λαβή και τα πλαστικά εξαρτήματα διαθέτουν αντιβακτηριδιακή επεξεργασία.







Προστασία επιπέδου IPX5 από πισιλίσματα και πίδακες νερού

#### Προαιρετικά

Προαιρετικά	Τύπος	Κωδικός	Τιμή
TSC Εξασφαλίζει την σταθερότητα της θερμοκρασίας με απόκλιση $\pm 2^{\circ}\text{C}$			345€
Αριστερό άνοιγμα πόρτας			351€
(1) Ρεύμα 230V/L+N/50-60	4 (60x40)	MYCHA297	0€
(2) Ρεύμα 230/3L/50-60	4 (60x40)	MYCHA297	0€
(2) Ρεύμα 230/3L/50-60	6 (60x40)	MYCHA302	237€
(2) Ρεύμα 230/3L/50-60	10 (60x40)	MYCHA307	346€



BIE4100D	BIE6100D	BIG6100D	BIE1100D	BIG1100D
<b>5.415€</b>	<b>7.200€</b>	<b>8.870€</b>	<b>9.930€</b>	<b>11.700€</b>
⚡	⚡	🔥	⚡	🔥
60x40	60x40	60x40	60x40	60x40
4	6	6	10	10
85Kg	102Kg	130Kg	137Kg	147Kg
760*800*750mm	760*800*865mm	760*918*854mm	760*800*1155mm	760*918*1144mm
60	90	90	150	150
192	288	288	480	480
85mm	85mm	85mm	85mm	85mm
7,3Kw	12,6Kw	805Watt	18,9Kw	805Watt
-	-	13Kw	-	20Kw
-	-	Female G1/2"	-	Female G1/2"
400/3L+N/50-60 <sup>(1)(2)</sup>	400/3L+N/50-60 <sup>(2)</sup>	230V/L+N/50-60	400/3L+N/50-60 <sup>(2)</sup>	230V/L+N/50-60
✓	✓	✓	✓	✓
4 ταχύτητες	4 ταχύτητες	6 ταχύτητες	4 ταχύτητες	6 ταχύτητες
✓	✓	✓	✓	✓
✓	✓	✓	✓	✓
✓	✓	✓	✓	✓
✓	✓	✓	✓	✓
✓	✓	✓	✓	✓
✓	✓	✓	✓	✓
✓	✓	✓	✓	✓
✓	✓	✓	✓	✓
✓	✓	✓	✓	✓
400 +10	400 + 10	400 + 10	400 + 10	400 + 10
✓	✓	✓	✓	✓
✓	✓	✓	✓	✓
✓	✓	✓	✓	✓
4 επίπεδα + ξέβγαλμα	4 επίπεδα + ξέβγαλμα	4 επίπεδα + ξέβγαλμα	4 επίπεδα + ξέβγαλμα	4 επίπεδα + ξέβγαλμα
✓	✓	✓	✓	✓
✓	✓	✓	✓	✓
✓	✓	✓	✓	✓
✓	✓	✓	✓	✓
✓	✓	✓	✓	✓
✓	✓	✓	✓	✓
✓	✓	✓	✓	✓
✓	✓	✓	✓	✓
✓	✓	✓	✓	✓
✓	✓	✓	✓	✓
✓	✓	✓	✓	✓
✓	✓	✓	✓	✓
✓	✓	✓	✓	✓
✓	✓	✓	✓	✓

	Είδος	Κωδικός	Τιμή €
	<b>Σύστημα αποστείρωσης ατμού</b>		
	4	MYCHA384	405
	6	MYCHA384	405
	10	MYCHA385	810
	<b>Βάση φούρνου για λαμαρίνες 600x400mm</b>		
	4 ⚡ 760*730*900mm 8 οδηγί	MYCHA229	775
	6 ⚡ 760*730*900mm 8 οδηγί	MYCHA229	775
	10 ⚡ 760*730*600mm 5 οδηγί	MYCHA230	705
	6 🔥 760*863*900mm 8 οδηγί	MYCHA403	792
	10 🔥 760*863*900mm 5 οδηγί	MYCHA404	721
	<b>Βάση για σύνδεση 2 φούρνων</b>		
	4 + 4 ⚡ 760*730*300mm	MYCHA350	405
	6 + 4 ⚡ 760*730*300mm	MYCHA350	405
	6 + 6 ⚡ 760*730*105mm	MYCHA238	345
	10 + 4 ⚡ 730*730*105mm	MYCHA238	245
	6 + 6 🔥 760*863*105mm	MYCHA407	367
	<b>Στόφα ζαχαροπλαστικής</b> Μπορεί να τοποθετηθεί φούρνος 4, 6 και 10 λαμαρινών. Χωρητικότητα 10 ταψιά 600x400mm. Απόσταση μεταξύ οδηγών 70mm. Διαστάσεις: 760*780*900mm. Ισχύς: 3Kw 230/L+N/50-60Hz		
	Στόφα 10 θέσεων	MYCHA248	1.420
	<b>Στόφα ζαχαροπλαστικής</b> Μπορούν να τοποθετηθεί σετ φούρνων 4+4 ή 6 + 4. Χωρητικότητα 8 ταψιά 600x400mm. Απόσταση μεταξύ οδηγών 70mm. Διαστάσεις: 760*780*760mm. Ισχύς: 3Kw 230/L+N/50-60Hz		
	Στόφα 8 θέσεων	MYCHA249	1.300
	<b>Kit σύνδεσης της στόφας</b>		
	BAKE MASTER ⚡	MYCHA254	148
	BAKE MASTER 🔥	MYCHA409	165
	Κουμπί για την εισαγωγή νερού αυτόματα στην στόφα. Κουμπί	MYCHA257	86
	Ντους πλυσίματος Kit ντους	MYCHA172	184
	Καθαριστικά CleanDuo		
	1 δοχείο	MYCHA063	90
	4 δοχεία	MYCHA354	355
	24 δοχεία	MYCHA355	2.088

**BAKE MAX MASTER 600x400**

Φούρνοι κυκλοθερμικοί ατμού Distform Ισπανίας

Ιδανικό για ζαχαροπλαστεία, αρτοποιεία και σούπερ μάρκετ που επιδιώκουν να αποκτήσουν μια ποικιλία προγραμμάτων μαγειρέματος για όγκους παραγωγής με ακρίβεια και έλεγχο. Στιβαρότητα, ισχύς και χωρητικότητα.



Εστιατόρια



Ξενοδοχεία



Catering



Κοινότητες



Bars



Gastrobars



Supermarket



Βασικός εξοπλισμός	BME1600D	BMG1600D
<b>Τιμή (Περιλαμβάνεται αυτόματο πρόγραμμα πλύσης MyCare)</b>	<b>15.650€</b>	<b>18.950€</b>
<b>Παροχή</b>	⚡	🔥
<b>Τύπος ταψιού</b>	600 x 400	
<b>Χωρητικότητα</b>	16	
<b>Εξωτερικές διαστάσεις</b>	893*1018*1923mm	
<b>Βάρος</b>	311Kg	386Kg
<b>Προτεινόμενο για μπαγκέτες την ώρα</b> (μπαγκέτα 250gr μήκους 54cm)	240	
<b>Προτεινόμενο για κρουασάν την ώρα</b> (κρουασάν 85gr μήκους 10cm)	300	
<b>Ύψος μεταξύ των οδηγών στη σκαλιέρα</b>	85mm	
<b>Ισχύς ρεύματος</b>	34,7Kw	1.610Watt
<b>Ισχύς αερίου G20, G30, G31</b>	-	40Kw
<b>Παροχή αερίου</b>	-	Female G1/2"
<b>Τάση (V/Ph/Hz)</b>	400/3L+N50-60 <sup>(1)</sup>	230V/L+N/50-60
<b>3 Ψηστικοί τρόποι λειτουργίας</b>	✓	
- Κυκλοθερμικός (από 30°C - 260°C)		
- Συνδυασμός ατμού και κυκλοθερμικού (από 30°C - 260°C)		
- Ατμός (30°C - 130°C)		
<b>SmartWind.</b> Ταχύτερο, πλήρως ομοιογενές μαγείρεμα με ένα έξυπνο σύστημα διαχείρισης που ρυθμίζει την κατεύθυνση περιστροφής του ανεμιστήρα και τις 2 ταχύτητές του	6 ταχύτητες	
<b>MultiSteam.</b> Πατενταρισμένη τεχνολογία διπλής έγχυσης ατμού	✓	
<b>DryOut Plus.</b> Ενεργή εξαγωγή υγρασίας από το θάλαμο μαγειρέματος με τεχνολογία χαμηλής πίεσης. Τραγανό, χρυσαφί, εξαιρετικά γρήγορα και τέλεια αποτελέσματα	✓	
<b>Programs + Cooking phases</b> σε κάθε πρόγραμμα	40 + 3	
7 Γρήγορα πλήκτρα εύκολης πρόσβασης σε αποθηκευμένα προγράμματα	✓	
Εσωτερική ακίδα θερμοκρασίας μονή	✓	
MyCare. Αυτόματο πλυτικό πρόγραμμα.	✓	
Αυτόματο κρύωμα.	✓	
Αυτόματη γρήγορη προθέρμανση.	✓	
Χειροκίνητη αναγέννηση.	✓	
Οθόνη LED	✓	
<b>Οπτική και ηχητική ειδοποίηση κατά την διάρκεια του ψησίματος</b>	✓	
<b>Φωτισμός LED</b>	✓	
<b>Πόρτα χαμηλών εκπομπών</b> , διπλά τζάμια, μεντεσέδες και εύκολο στο καθάρισμα.	✓	
<b>Θαλάμη ανοξείδωτη AISI 304, 18/10 με υγιεινομηκικές γωνίες</b>	✓	
<b>Χερούλι αντιβακτηριδιακό</b>	✓	
Προστασία επιπέδου IPX5 από πισιλίσματα.	✓	
<b>Ψύξη αποχέτευσης.</b> Δροσίζει το νερό εξόδου αποφεύγοντας πιθανή ζημιά στους σωλήνες.	✓	
<b>Καρότσι ταψιών 16 θέσεων</b> , με οδηγούς 60x40cm και απόσταση μεταξύ οδηγών 85mm. Κατασκευασμένο από ανοξείδωτο χάλυβα AISI 316L.	✓	

**Προαιρετικά**

Προαιρετικά	Μοντέλο	Τιμή
TSC Εξασφαλίζει την σταθερότητα της θερμοκρασίας με απόκλιση $\pm 2^{\circ}\text{C}$		<b>345€</b>
Άνοιγμα πόρτας αριστερά		<b>350€</b>
(1) Τάση 230/3L+N/50-60	<b>MYCHA422</b>	<b>73€</b>



## iBAKE MAX 600x400

Φούρνοι κυκλοθερμικοί ατμού Distform Ισπανίας

Ιδανικό για ζαχαροπλαστική, αρτοποιεία και σούπερ μάρκετ που επιδιώκουν να αποκτήσουν μια ποικιλία προγραμμάτων μαγειρέματος για όγκους παραγωγής με ακρίβεια και έλεγχο. Στιβαρότητα, ισχύς και χωρητικότητα.



Ζαχαροπλαστέιο



Φούρνος



Αρτοποιοί



Supermarket



Βασικός εξοπλισμός	BIE1600D	BIG1600D
<b>Τιμή (Περιλαμβάνεται αυτόματο πρόγραμμα πλήσης MyCare)</b>	<b>19.150€</b>	<b>22.450€</b>
<b>Παροχή</b>	⚡	🔥
<b>Τύπος ταψιού</b>	600 x 400	
<b>Χωρητικότητα</b>	16	
<b>Εξωτερικές διαστάσεις</b>	893*1018*1923mm	
<b>Βάρος</b>	311Kg	386Kg
<b>Προτεινόμενο για μπαγκέτες την ώρα</b> (μπαγκέτα 250gr μήκους 54cm)	240	
<b>Προτεινόμενο για κρουασάν την ώρα</b> (κρουασάν 85gr μήκους 10cm)	300	
<b>Ύψος μεταξύ των οδηγών στη σκαλιέρα</b>	85mm	
<b>Ισχύς ρεύματος</b>	34,7Kw	1.610Watt
<b>Ισχύς αερίου G20, G30, G31</b>	-	40Kw
<b>Παροχή αερίου</b>	-	Female G1/2"
<b>Τάση (V/Ph/Hz)</b>	400/3L+N50-60 <sup>(1)</sup>	230V/L+N/50-60
<b>3 Ψηστικοί τρόποι λειτουργίας</b> - Κυκλοθερμικός (από 30°C - 300°C), -Συνδυασμός ατμού και κυκλοθερμικού (από 30°C - 300°C), - Ατμός (30°C - 130°C)	✓	
<b>Preheat &amp; CoolDown.</b> Γρήγορη προθέρμανση ή κρύωμα της θάλαμης.	✓	
<b>SmartWind.</b> Ταχύτερο, πλήρως ομοιογενές μαγείρεμα με ένα έξυπνο σύστημα διαχείρισης που ρυθμίζει την κατεύθυνση περιστροφής του ανεμιστήρα και τις 2 ταχύτητές του	6 ταχύτητες	
<b>MultiSteam.</b> Πατενταρισμένη τεχνολογία διπλής έγχυσης ατμού	✓	
<b>SmartClimaPlus.</b> Έξυπνο σύστημα αισθητήρων που ρυθμίζει την ενέργεια και την υγρασία, ανάλογα με τον τύπο και την ποσότητα του φαγητού	✓	
<b>DryOut Plus.</b> Ενεργή εξαγωγή υγρασίας από το θάλαμο μαγειρέματος με τεχνολογία χαμηλής πίεσης. Τραγανό, χρυσαφί, εξαιρετικά γρήγορα και τέλεια αποτελέσματα	✓	
<b>MySmartCooking.</b> Έξυπνο σύστημα μαγειρέματος. Επιλέξτε το προϊόν, τον τύπο μαγειρέματος, ρυθμίστε το μέγεθος, το χρώμα του προϊόντος και ο φούρνος θα υπολογίσει τις παραμέτρους για το τέλειο αποτέλεσμα.	✓	
<b>MultiLevel.</b> Διαχειριστείτε το ψήσιμο σε διαφορετικούς χρόνους τελειώματος. Κατάλληλο για εστιατόρια και a la carte.	✓	
<b>Just In Time.</b> Συγχρονίζει όλες τις λαμαρίνες/πίατα ώστε να είναι έτοιμα την ίδια στιγμή για σερβίρισμα.	✓	
<b>WiFi σύνδεση.</b> Με απομακρυσμένο λογισμικό αναβάθμισης της συσκευής.	✓	
<b>MyCloud.</b> Μείνετε συνδεδεμένοι με το φούρνο σας με το smartphone σας. Δείτε την κατάσταση ψησίματος, δημιουργήστε και σώστε τις συνταγές σας από οπουδήποτε και στείλτε τες στο φούρνο.	✓	
<b>Programs + Cooking phases</b> σε κάθε πρόγραμμα	400 + 10	
<b>FastMenu.</b> Δημιουργεί οθόνη γρήγορης πρόσβασης μόνο με τα προγράμματα και τις λειτουργίες της επιλογής σας.	✓	
<b>Cooking Check.</b> Περίληψη της καθημερινής, μηνιαίας και ετήσιας λειτουργίας.	✓	
<b>NightWatch.</b> Νυχτερινό μαγείρεμα.	✓	
<b>MyCare.</b> Αυτόματο σύστημα πλυσίματος	4 επίπεδα + ξέβγαλμα	
<b>Multipoint internal probe.</b> Ακίδα θερμοκρασίας πολλαπλών σημείων.	✓	
<b>10-inch οθόνη αφής.</b>	✓	
<b>Usb connection.</b> Σύνδεση sub για αναβάθμιση και HACCP δεδομένα.	✓	
<b>Οπτική και ηχητική ειδοποίηση κατά την διάρκεια του ψησίματος</b>	✓	
<b>Φωτισμός LED</b>	✓	
<b>Πόρτα χαμηλών εκπομπών,</b> τριπλά τζάμια, μεντεσέδες και εύκολο στο καθαρίσμα.	✓	
<b>Θαλάμη ανοξείδωτη AISI 304, 18/10 με υγιεινομικές γωνίες</b>	✓	
<b>Ψύξη αποχέτευσης.</b> Δροσίζει το νερό εξόδου αποφεύγοντας πιθανή ζημιά στους σωλήνες.	✓	
<b>Χερούλι αντιβακτηριδιακό</b>	✓	
<b>Επίπεδο προστασίας IPX5</b>	✓	
<b>Καρότσι ταψιών 16 θέσεων,</b> με οδηγούς 60x40cm και απόσταση μεταξύ οδηγών 85mm. Κατασκευασμένο από ανοξείδωτο χάλυβα AISI 316L.	✓	

**BAKERSHOP AIR 460x330**

Φούρνοι κυκλοθερμικοί Distform Ισπανίας.

Για ψήσιμο κατεψυγμένων προϊόντων αρτοποιίας και ζαχαροπλαστικής. Ιδανικό για καφετέριες, μικρά καταστήματα, σούπερ μάρκετ, ταχυφαγεία ή αλυσίδες αρτοποιείων.



Καφετέριες



Μικρά καταστήματα



Supermarket



Fast food



Αλυσίδες αρτοποιείων



Βασικός εξοπλισμός	BSA3300A	BSA4300A
Τιμή	<b>1.160€</b>	<b>1.210€</b>
Παροχή	⚡	⚡
Τύπος ταψιού	460x330mm	460x330mm
Χωρητικότητα	3	4
Σύστημα ανοίγματος	από πάνω	από πάνω
Βάρος	39Kg	53Kg
Εξωτερικές διαστάσεις	620*690*430mm	620*690*522mm
Προτεινόμενες μερίδες/ημέρα	72	96
Ύψος μεταξύ των θέσεων της σκαλιέρας	75mm	75mm
Ισχύς	3,60Kw	3,60Kw
Τάση (V/Ph/Hz)	230/L+N/50-60	230/L+N/50-60
Τρόποι ψησίματος: Κυκλοθερμικός (από 30°C - 260°C).	✓	✓
Fan Plus: Ομοιογενείς ψήσιμο με 2 τουρμπίνες.	1 ταχύτητα	1 ταχύτητα
SteamOut. Αφαίρεση της υγρασίας από την θαλάμη.	✓	✓
Automatic pre-heating. Αυτόματη προθέρμανση.	✓	✓
Ψηστικά προγράμματα.	40	40
Ψηστικά στάδια.	3 + προθέρμανση	3 + προθέρμανση
Multi-program ηλεκτρολόγιο. 8 κουμπιά άμεσης πρόσβασης.	✓	✓
Εύκολο στον καθαρισμό με σκαλιέρες L.	✓	✓
Χειροκίνητη αναγέννηση.	✓	✓
Οθόνη LED.	✓	✓
Οπτική και ηχητική ειδοποίηση	✓	✓
Φωτισμός LED. Ελάχιστη κατανάλωση και μέγιστη διάρκεια.	✓	✓
Πόρτα χαμηλών εκπομπών με διπλά τζάμια.	✓	✓
Εξαιρετικά ανθεκτικός θάλαμος μαγειρέματος AISI304 18/10 από ανοξείδωτο χάλυβα, πλήρως συγκολλημένος με στρογγυλεμένες άκρες.	✓	✓
Η λαβή και τα πλαστικά εξαρτήματα διαθέτουν αντιβακτηριδιακή επεξεργασία.	✓	✓

**Προαιρετικά**

Προαιρετικά

Αριστερό άνοιγμα πόρτας (διαθέσιμο μόνο για τα μοντέλα που η πόρτα ανοίγει από το πλάι).

Τιμή

**175€**

## Φούρνοι κυκλοθερμικοί

### BAKERSHOP AIR 600x400

Φούρνοι κυκλοθερμικοί Distform Ισπανίας.

Για ψήσιμο κατεψυγμένων προϊόντων αρτοποιίας και ζαχαροπλαστικής.

Ιδανικό για καφετέριες, μικρά καταστήματα, σούπερ μάρκετ, ταχυφαγεία ή αλυσίδες αρτοποιειών.



Καφετέριες



Μικρά καταστήματα



Supermarket



Fast food



Αλυσίδες αρτοποιειών



Βασικός εξοπλισμός	BSA3100A
Τιμή	<b>1.730€</b>
Παροχή	⚡
Τύπος ταψιού	600x400mm
Χωρητικότητα	3
Σύστημα ανοίγματος	από πάνω
Βάρος	45Kg
Εξωτερικές διαστάσεις	620*690*430mm
Προτεινόμενο για μπαγκέτες την ώρα (μπαγκέτα 250gr μήκους 54cm)	45
Προτεινόμενο για κρουασάν την ώρα (κρουασάν 85gr μήκους 10cm)	144
Ύψος μεταξύ των θέσεων της σκαλιέρας	75mm
Ισχύς	3,60Kw
Τάση (V/Ph/Hz)	230/L+N/50-60
Τρόποι ψησίματος: Κυκλοθερμικός (από 30°C - 260°C).	✓
Fan Plus: Ομοιογενείς ψήξιμο με 2 τουρμπίνες.	1 ταχύτητα
SteamOut. Αφαίρεση της υγρασίας από την θάλαμη.	✓
Automatic pre-heating. Αυτόματη προθέρμανση.	✓
Ψηστικά προγράμματα.	40
Ψηστικά στάδια.	3 + προθέρμανση
Multi-program ηλεκτρολόγιο. 8 κουμπιά άμεσης πρόσβασης.	✓
Εύκολο στον καθαρισμό με σκαλιέρες L.	✓
Χειροκίνητη αναγέννηση.	✓
Οθόνη LED.	✓
Οπτική και ηχητική ειδοποίηση	✓
Φωτισμός LED. Ελάχιστη κατανάλωση και μέγιστη διάρκεια.	✓
Πόρτα χαμηλών εκπομπών με διπλά τζάμια.	✓
Πόρτα χαμηλών εκπομπών με διπλά τζάμια με, μεντεσέδες και εύκολο στο καθαρίσμα	✓
Εξαιρετικά ανθεκτικός θάλαμος μαγειρέματος AISI304 18/10 από ανοξείδωτο χάλυβα, πλήρως συγκολλημένος με στρογγυλεμένες άκρες.	✓
Η λαβή και τα πλαστικά εξαρτήματα διαθέτουν αντιβακτηριδιακή επεξεργασία.	✓
Προστασία επιπέδου IPX5 από πιτσιλίσματα.	✓

### Προαιρετικά

#### Προαιρετικά

Αριστερό άνοιγμα πόρτας (διαθέσιμο μόνο για τα μοντέλα που η πόρτα ανοίγει από το πλάι).

#### Τιμή

**175€**



BSA4100A	BSA6100D	BSA1100D
<b>2.090€</b>	<b>3.140€</b>	<b>4.450€</b>
⚡	⚡	⚡
600x400mm	600x400mm	600x400mm
4	6	10
από πάνω	πλάι	πλάι
58Kg	74Kg	100Kg
760*760*522mm	760*760*646mm	760*760*946mm
60	90	150
192	288	480
75mm	75mm	75mm
6,3Kw	9,3Kw	15,6Kw
400/3L+N/50-60 <sup>(1)(2)</sup>	400/3L+N/50-60 <sup>(2)</sup>	400/3L+N/50-60 <sup>(2)</sup>
✓	✓	✓
1 ταχύτητα	1 ταχύτητα	1 ταχύτητα
✓	✓	✓
✓	✓	✓
40	40	40
3 + προθέρμανση	3 + προθέρμανση	3 + προθέρμανση
✓	✓	✓
✓	✓	✓
✓	✓	✓
✓	✓	✓
✓	✓	✓
✓	✓	✓
✓	✓	✓
✓	✓	✓
✓	✓	✓
✓	✓	✓
✓	✓	✓
✓	✓	✓
✓	✓	✓
✓	✓	✓
✓	✓	✓

**Προαιρετικά**

Προαιρετικά	Μοντέλο	Τιμή
Αριστερό άνοιγμα πόρτας (διαθέσιμο μόνο για τα μοντέλα που η πόρτα ανοίγει από το πλάι).		<b>175€</b>
(1) Voltage 203/L+N/50-60	4 (600x400) <b>MYCHA328</b>	<b>0€</b>
(2) Voltage 203/3L+N/50-60	4 (600x400) <b>MYCHA327</b>	<b>€</b>
(2) Voltage 203/3L+N/50-60	6 (600x400) <b>MYCHA332</b>	<b>175€</b>
(2) Voltage 203/3L+N/50-60	10 (600x400) <b>MYCHA337</b>	<b>247€</b>

## Φούρνοι κυκλοθερμικοί

### BAKERSHOP AIR-S 460x330

Φούρνοι κυκλοθερμικοί με ρυθμιζόμενη υγρασία Distform Ισπανίας.  
Για ψήσιμο κατεψυγμένων προϊόντων αρτοποιίας και ζαχαροπλαστικής.  
Ιδανικό για καφετέριες, μικρά καταστήματα, σούπερ μάρκετ, ταχυφαγεία ή αλυσίδες αρτοποιείων.



Καφετέριες



Μικρά  
καταστήματα



Supermarket



Fast food



Αλυσίδες  
αρτοποιείων



Βασικός εξοπλισμός	BSS4300A/SCE430A
Τιμή	<b>1.410€</b>
Παροχή	⚡
Τύπος ταψιού	460*330mm
Χωρητικότητα	4
Βάρος	53Kg
Σύστημα ανοίγματος	από πάνω
Προτεινόμενες μερίδες/ημέρα	96
Εξωτερικές διαστάσεις	620*690*522mm
Ύψος μεταξύ των θέσεων της σκαλιέρας	75mm
Ισχύς	3,60Kw
Τάση (V/Ph/Hz)	230/L+N/50-60
Τρόποι ψησίματος: - Κυκλοθερμικός (από 30°C - 260°C), - Μικτός κυκλοθερμικός + ατμός (από 30°C - 260°C).	✓
Άμεση έγχυση υγρασίας	✓
<b>Fan Plus:</b> Ομοιογενείς ψήσιμο με 2 τουρμπίνες.	2 ταχύτητες
<b>SteamOut.</b> Αφαίρεση της υγρασίας από την θαλάμη.	✓
<b>Automatic pre-heating.</b> Αυτόματη προθέρμανση.	✓
Ψηστικά προγράμματα.	40
Ψηστικά στάδια.	3 + προθέρμανση
<b>Multi-program</b> πληκτρολόγιο. 8 κουμπιά άμεσης πρόσβασης.	✓
Εύκολο στον καθαρισμό με σκαλιέρες L.	✓
Χειροκίνητη αναγέννηση.	✓
Οθόνη LED.	✓
<b>Οπτική και ηχητική ειδοποίηση</b>	✓
<b>Φωτισμός LED.</b> Ελάχιστη κατανάλωση και μέγιστη διάρκεια.	✓
<b>Πόρτα χαμηλών εκπομπών</b> με διπλά τζάμια.	✓
<b>Εξαιρετικά ανθεκτικός θάλαμος μαγειρέματος</b> AISI304 18/10 από ανοξείδωτο χάλυβα, πλήρως συγκολλημένος με στρογγυλεμένες άκρες.	✓
Η λαβή και τα πλαστικά εξαρτήματα διαθέτουν αντιβακτηριδιακή επεξεργασία.	✓

### Προαιρετικά

Προαιρετικά	Μοντέλο	Τιμή
Αριστερό άνοιγμα πόρτας (διαθέσιμο μόνο για τα μοντέλα που η πόρτα ανοίγει από το πλάι).		<b>175€</b>





BSS4300D/SCE4300D

1.610€



460\*330mm

4

53Kg

πλάι

96

620\*690\*522mm

75mm

3,6Kw

230/L+N/50-60

✓

✓

2 ταχύτητες

✓

✓

40

3 + προθέρμανση

✓

✓

✓

✓

✓

✓

✓

✓

✓



Αξεσουάρ



Είδος

Μοντέλο

Τιμή

Στόφα ηλεκτρική

Κατάλληλη ως βάση για φούρνο 3 τασιών.

Χωρητικότητα 8 τασιά 46x33mm

Απόσταση μεταξύ οδηγών 70mm

Διαστάσεις: 620\*715\*760mm

Ισχύς 3Kw

Τάση 230V/L+N/50-60Hz

Στόφα

MYCHA250

1.100€

## Φούρνοι κυκλοθερμικοί

### BAKERSHOP AIR-S 600x400

Φούρνοι κυκλοθερμικοί με ρυθμιζόμενη υγρασία Distform Ισπανίας.  
Για ψήσιμο κατεψυγμένων προϊόντων αρτοποιίας και ζαχαροπλαστικής.  
Ιδανικό για καφετέριες, μικρά καταστήματα, σούπερ μάρκετ, ταχυφαγεία ή αλυσίδες αρτοποιείων.



Καφετέριες



Μικρά καταστήματα



Supermarket



Fast food



Αλυσίδες αρτοποιείων



Βασικός εξοπλισμός	BSS3100A	BSS3100D
Τιμή	<b>1.850€</b>	<b>2.070€</b>
Παροχή	⚡	⚡
Τύπος ταψιού	600*400mm	600*400mm
Χωρητικότητα	3	3
Βάρος	45Kg	45Kg
Σύστημα ανοίγματος	επάνω	πλάι
Προτεινόμενο για μπαγκέτες την ώρα (μπαγκέτα 250gr μήκους 54cm)	45	45
Προτεινόμενο για κρουασάν την ώρα (κρουασάν 85gr μήκους 10cm)	144	144
Εξωτερικές διαστάσεις	760*790*430mm	760*790*430mm
Ύψος μεταξύ των θέσεων της σκαλιέρας	75mm	75mm
Ισχύς	3,6Kw	3,6Kw
Τάση (V/Ph/Hz)	230/L+N/50-60	230/L+N/50-60
Τρόποι ψησίματος: - Κυκλοθερμικός (από 30°C - 260°C), - Μικτος κυκλοθερμικός + ατμός (από 30°C - 260°C).	✓	✓
Άμεση έγχυση υγρασίας	✓	✓
<b>Fan Plus:</b> Ομοιογενείς ψήσιμο με 2 τουρμπίνες.	2 ταχύτητες	2 ταχύτητες
<b>DryOut Plus.</b> Ενεργή εξαγωγή υγρασίας από το θάλαμο μαγειρέματος με τεχνολογία χαμηλής πίεσης. Τραγανό, χρυσαφί, εξαιρετικά γρήγορα και τέλεια αποτελέσματα	✓	
<b>SteamOut.</b> Αφαίρεση της υγρασίας από την θαλάμη.	✓	✓
<b>Automatic pre-heating.</b> Αυτόματη προθέρμανση.	✓	✓
Ψηστικά προγράμματα.	40	40
Ψηστικά στάδια.	3 + προθέρμανση	3 + προθέρμανση
<b>Multi-program</b> ηλεκτρολόγιο. 8 κουμπιά άμεσης πρόσβασης.	✓	✓
Εύκολο στον καθαρισμό με σκαλιέρες L.		
Χειροκίνητη αναγέννηση.	✓	✓
Οθόνη LED.	✓	✓
<b>Οπτική και ηχητική ειδοποίηση</b>	✓	✓
<b>Φωτισμός LED.</b> Ελάχιστη κατανάλωση και μέγιστη διάρκεια.	✓	✓
<b>Πόρτα χαμηλών εκπομπών</b> με διπλά τζάμια.	✓	✓
<b>Πόρτα χαμηλών εκπομπών</b> με διπλά τζάμια με, μεντεσέδες και εύκολο στο καθαρίσμα		
<b>Εξαιρετικά ανθεκτικός θάλαμος μαγειρέματος</b> AISI304 18/10 από ανοξείδωτο χάλυβα, πλήρως συγκολλημένος με στρογγυλεμένες άκρες.	✓	✓
Η λαβή και τα πλαστικά εξαρτήματα διαθέτουν αντιβακτηριδιακή επεξεργασία.	✓	✓
Προστασία επιπέδου IPX5 από πισιλίσματα.	✓	✓

### Προαιρετικά

Προαιρετικά	Μοντέλο	Τιμή
Αριστερό άνοιγμα πόρτας (διαθέσιμο μόνο για τα μοντέλα που η πόρτα ανοίγει από το πλάι).		<b>175€</b>



BSS4100A	BSS4100D/SCE4100D	BSS6100D/SCE6100D	BSS1100D/SCE1100D
<b>2.340€</b>	<b>2.550€</b>	<b>3.500€</b>	<b>4.930€</b>
⚡	⚡	⚡	⚡
600*400mm	600*400mm	600*400mm	600*400mm
4	4	6	10
58Kg	58Kg	74Kg	100Kg
επάνω	πλάι	πλάι	πλάι
60	60	90	150
192	192	288	480
760*760*522mm	760*760*522mm	760*/760*646mm	760*760*946mm
75mm	75mm	75mm	75mm
6,3Kw	6,3Kw	9,3Kw	15,6Kw
400/3L+N/50-60 <sup>(1)(2)</sup>	400/3L+N/50-60 <sup>(1)(2)</sup>	400/3L+N/50-60 <sup>(2)</sup>	400/3L+N/50-60 <sup>(2)</sup>
✓	✓	✓	✓
✓	✓	✓	✓
2 ταχύτητες	2 ταχύτητες	2 ταχύτητες	2 ταχύτητες
		✓	✓
✓	✓		
✓	✓	✓	✓
40	40	40	40
3 + προθέρμανση	3 + προθέρμανση	3 + προθέρμανση	3 + προθέρμανση
✓	✓	✓	✓
		✓	✓
✓	✓	✓	✓
✓	✓	✓	✓
✓	✓	✓	✓
✓	✓	✓	✓
		✓	✓
✓	✓	✓	✓
✓	✓	✓	✓
✓	✓	✓	✓

**Προαιρετικά**

Προαιρετικά	Μοντέλο	Τιμή
(1) Voltage 203/L+N/50-60	4 (600x400) <b>MYCHA328</b>	<b>0€</b>
(2) Voltage 203/3L+N/50-60	4 (600x400) <b>MYCHA327</b>	<b>€</b>
(2) Voltage 203/3L+N/50-60	6 (600x400) <b>MYCHA332</b>	<b>175€</b>
(2) Voltage 203/3L+N/50-60	10 (600x400) <b>MYCHA337</b>	<b>247€</b>

Φούρνοι ατμού και κυκλοθερμικού - αερόθερμοι ηλεκτρικοί, FAGOR Ισπανίας

### ΣΕΙΡΑ CONCEPT

Λειτουργίες φούρνου:

**ECO STEAMING:** Συνεχής τροφοδοσία ατμού στην θαλάμη για να βελτιώνει την ποιότητα του φαγητού και τη ζουμερότητά του!

**HA-CONTROL:** Η ομοιόμορφη θερμοκρασία στην εξασφαλίζει το επιθυμητό αποτέλεσμα!

**EZ-SENSOR:** Η ακίδα θερμοκρασίας εξασφαλίζει υψηλή ακρίβεια στο ψήσιμό σας!

**FAGOR TOUCH:** Εύκολο στον χειρισμό και στον καθαρισμό!!

**FAGOR COMBI-OS:** +40 συνταγές αποθηκευμένες για επιτυχημένο ψήσιμο κάθε ημέρα. Έλεγχος HACCP με τη βοήθεια του USB της FAGOR.

**COMBI CLEAN:** 5 διαφορετικά προγράμματα καθαρισμού. Εξωτερικός καταιωσιστήρας-βρύση για χειροκίνητο καθαρισμό.

**Χαρακτηριστικά:**

1. Χειρισμός με ψηφιακά κουμπιά και χειρισμό κύλισης.
2. 4 λειτουργίες ψήσιματος: ατμός, κυκλοθερμικός, ατμός, και κυκλοθερμικός, αναγέννηση.
3. Ακίδα θερμοκρασίας πολλαπλών σημείων-επαφών.
4. Η θέση της ακίδας θερμοκρασίας επιτρέπει την επιτήρηση των ευαίσθητων φαγητών με επιτυχία και ακρίβεια.
5. Δυνατότητα προθέρμανσης.
6. Ανεμιστήρας 2 ταχυτήτων.
7. Επιλογή cool down για την θαλάμη του φούρνου.
8. Αυτόματη αναστροφή του ανεμιστήρα.
9. Εύκολο κλείσιμο της πόρτας του φούρνου.
10. Ένδειξη της βλάβης του φούρνου στην οθόνη με αναλυτικές πληροφορίες για την λύση του τεχνικού προβλήματος.
11. Πρόγραμμα πλυσίματος της θαλάμης.
12. Αδιάβροχος IPX-5.
13. Προσ αφαιρούμενος καταιωσιστήρας καθαρισμού της θαλάμης.
14. Η τάση στους ηλεκτρικούς είναι 400 Volt - 3+N -230V 3 - 50/60 Hz.
15. Η τάση υγραερίου είναι 230V 1+N - 50 Hz.



**CONCEPT**  
OPTIMA



ACE-0623



ACE-061



ACE-101



ACE-102



ACE-201



ACE-202

**Ηλεκτρικοί φούρνοι σειρά Concept**

Μοντέλο	Άνοιγμα πόρτας	Κωδικός	Χωρητικότητα	Συνοδεύεται από	Ισχύς (kW)	Διαστάσεις (mm)	Τιμή €
<b>ACE-0623</b>	Δεξιά	19048181	6 GN2/3	-	5,80	657x563x570	<b>5.104</b>
<b>ACE-0623*</b>	Δεξιά	19079271	6 GN2/3	-	5,80	657x563x570	<b>5.104</b>
<b>ACE-061</b>	Δεξιά	19010988	6 GN1/1 - 12 GN1/2	-	10,20	898x867x846	<b>5.706</b>
<b>ACE-061 I</b>	Αριστερά	19042538	6 GN1/1 - 12 GN1/2	-	10,20	898x867 x846	<b>5.966</b>
<b>ACE-101</b>	Δεξιά	19011022	10 GN1/1 - 20 GN1/2	-	19,20	898x867x1.117	<b>8.091</b>
<b>ACE-101 I</b>	Αριστερά	19042539	10 GN1/1 - 20 GN1/2	-	19,20	898x867x1.117	<b>8.353</b>
<b>ACE-102</b>	Δεξιά	19011028	10 GN2/1- 20 GN1/1	-	31,20	1.130x1.063x1.117	<b>10.170</b>
<b>ACE-201</b>	Δεξιά	19011049	20 GN1/1 - 40 GN1/2	-	38,40	929x964x1.841	<b>11.480</b>
<b>ACE-201-C</b>	Δεξιά	19013091	20 GN1/1 - 40 GN1/2	CEB-201	38,40	929x964x1.841	<b>14.312</b>
<b>ACE-202</b>	Δεξιά	19010991	20 GN2/1- 40 GN1/1	-	62,40	1.162x1.074x1.841	<b>16.841</b>
<b>ACE-202-C</b>	Δεξιά	19017132	20 GN2/1- 40 GN1/1	CEB-202	62,40	1.162x1.074x1.841	<b>19.839</b>

\* 230V 1N 50/60Hz

**Φούρνοι υγραερίου σειρά Concept**

Μοντέλο	Hz	Κωδικός		Χωρητικότητα	Συνοδεύεται από	Ισχύς		Διαστάσεις (mm)	Τιμή €
		LPG	GN			Αεριο (KW)	Ρεύμα (KW)		
<b>ACG-061</b>	50	19011043	19011615	6 GN1/1 ή 12 GN1/2	-	12,00	1,20	898x867x846	<b>7.065</b>
	60	19011617	19011880						
<b>ACG-101</b>	50	19011071	19011893	10 GN1/1 ή 20 GN1/2	-	18,00	1,20	898x867x1.117	<b>8.436</b>
	60	19011892	19011894						
<b>ACG-102</b>	50	19011127	19011906	10 GN2/1 ή 20 GN1/1	-	35,00	1,20	1.130x1.063x1.117	<b>9.843</b>
	60	19011905	19011907						
<b>ACG-201</b>	50	19011234	19011915	20 GN1/1 ή 40 GN1/2	-	36,00	2,40	929x964x1.841	<b>12.431</b>
	60	19011914	19011916						
<b>ACG-201-C</b>	50	19031191	19034322	20 GN1/1 ή 40 GN1/2	καρότσι CEB-201	36,00	2,40	929x964x1.841	<b>15.257</b>
	60	19034324	19034323						
<b>ACG-202</b>	50	19011124	19011924	20 GN2/1 ή 40 GN1/1	-	65,00	2,40	1.162x1.074x1.841	<b>17.470</b>
	60	19011923	19011925						
<b>ACG-202-C</b>	50	19020731	19034325	20 GN2/1 ή 40 GN1/1	καρότσι CEB-202	65,00	2,40	1.162x1.074x1.841	<b>20.475</b>
	60	19034326	19034327						



Φούρνοι ατμού με boiler και κυκλοθερμικοί - αερόθερμοι ηλεκτρικοί ή αερίου, FAGOR Ισπανίας

### ΣΕΙΡΑ ADVANCE

Λειτουργίες φούρνου:

**ECO STEAMING:** Συνεχής τροφοδοσία ατμού στην θαλάμη για να βελτιώνει την ποιότητα του φαγητού και τη ζουμερότητά του!

**HA-CONTROL:** Η ομοιόμορφη θερμοκρασία στην εξασφαλίζει το επιθυμητό αποτέλεσμα!

**EZ-SENSOR:** Η ακίδα θερμοκρασίας εξασφαλίζει υψηλή ακρίβεια στο ψήσιμό σας!

**FAGOR TOUCH:** Εύκολο στον χειρισμό και στον καθαρισμό!!

**FAGOR COMBI-OS:** +40 συνταγές αποθηκευμένες για επιτυχημένο ψήσιμο κάθε ημέρα. Έλεγχος HACCP με τη βοήθεια του USB της FAGOR.

**COMBI CLEAN:** 5 διαφορετικά προγράμματα καθαρισμού. Εξωτερικός καταιωτιστήρας-βρύση για χειροκίνητο καθαρισμό.

**Χαρακτηριστικά:**

1. Χειρισμός με κούμπωμα και χειρισμό κύλισης με οθόνη για την ένδειξη των λειτουργιών.
2. 5 λειτουργίες ψήσιματος ατμός, κυκλοθερμικός - αερόθερμος, συνδυασμός ατμού και κυκλοθερμικού, αναγέννηση και έλεγχος υγρασίας κατά τη διάρκεια του ψήσιματος.
3. Δυνατότητα προθέρμανσης.
4. Ανεμιστήρας 3 ταχυτήτων.
5. Επιλογή cool down για την θαλάμη του φούρνου.
6. Αυτόματη αναστροφή του ανεμιστήρα.
7. Ακίδα θερμοκρασίας πολλαπλών σημείων-επαφών.
8. Η θέση της ακίδας θερμοκρασίας επιτρέπει την επιτήρηση των ευαίσθητων φαγητών με επιτυχία και ακρίβεια.
9. Ατμογεννήτρια με ανιχνευτή για τα άλατα που αδειάζει κάθε 24 ώρες ψήσιματος.
10. Ένδειξη της βλάβης του φούρνου στην οθόνη με αναλυτικές πληροφορίες για την λύση του τεχνικού προβλήματος.
11. Αυτόματο πλύσιμο του φούρνου.
12. Εύκολο κλείσιμο της πόρτας του φούρνου.
13. Με καρότσι για τα μοντέλα 201 και 202.
14. Αδιάβροχος IPX-5.
15. Προσαφαιρούμενος καταιωτιστήρας καθαρισμού της θαλάμης.
16. Η τάση στους ηλεκτρικούς είναι 400Volt - 3+N - 230V3-50/60Hz.
17. Η τάση υγραερίου είναι 230V 1+N - 50 Hz.





**Ηλεκτρικοί φούρνοι σειρά Advace**

	Μοντέλο	Άνοιγμα πόρτας	Κωδικός	Χωρητικότητα	Συνοδεύεται από	Ισχύς (kW)	Διαστάσεις (mm)	Τιμή €
	AE-0623	Δεξιά	19048005	6 GN2/3	-	5,80	657x563x570	<b>5.820</b>
	AE-061	Δεξιά	19010984	6 GN1/1 - 12 GN1/2	-	10,20	898x867x846	<b>6.673</b>
	AE-061 I	Αριστερά	19042537	6 GN1/1 - 12 GN1/2	-	10,20	898x867x846	<b>6.934</b>
	AE-101	Δεξιά	19011021	10 GN1/1 - 20 GN1/2	-	19,20	898x867x1.117	<b>10.033</b>
	AE-101 I	Αριστερά	19042540	10 GN1/1 - 20 GN1/2	-	19,20	898x867x1.117	<b>10.294</b>
	AE-102	Δεξιά	19011020	10 GN2/1- 20 GN1/1	-	31,20	1.130x1.063x1.117	<b>13.480</b>
	AE-201	Δεξιά	19010557	20 GN1/1 - 40 GN1/2	καρότσι CEB-201	38,40	929x964x1.841	<b>17430</b>
	AE-202	Δεξιά	19010961	20 GN2/1- 40 GN1/1	καρότσι CEB-202	62,40	1.162x1.074x1.841	<b>22.018</b>

**Φούρνοι υγραερίου σειρά Advace**

	Μοντέλο	Hz	Κωδικός		Χωρητικότητα	Συνοδεύεται από	Ισχύς		Διαστάσεις (mm)	Τιμή €
			LPG	GN			Αεριο (KW)	Ρεύμα (KW)		
	AG-061	50	19011040	19011882	6 GN1/1 - 12 GN1/2	-	12,00	1,20	898x922x846	<b>8.921</b>
		60	19011881	19011883						
	AG-101	50	19010041	19011899	10 GN1/1 - 20 GN1/2	-	18,00	1,20	898x922x1.117	<b>11.358</b>
		60	19011898	19011901						
	AG-102	50	19011126	19011909	10 GN2/1- 20 GN1/1	-	35,00	1,20	1.130x1.063x1.117	<b>15.316</b>
		60	19011908	19011910						
	AG-201	50	19011193	19011918	20 GN1/1 - 40 GN1/2	καρότσι CEB-201	36,00	2,40	929x964x1.841	<b>19.685</b>
		60	19011917	19011919						
	AG-202	50	19011108	19011927	20 GN-2/1- 40 GN-1/1	καρότσι CEB-202	65,00	2,40	1.162x1.074x1.841	<b>25.466</b>
		60	19011926	19011928						

Φούρνοι ατμού με boiler και κυκλοθερμικοί - αερόθερμοι ηλεκτρικοί ή αερίου, FAGOR Ισπανίας

### ΣΕΙΡΑ ADVANCE PLUS

Λειτουργίες φούρνου:

**ECO STEAMING:** Συνεχής τροφοδοσία ατμού στην θαλάμη για να βελτιώνει την ποιότητα του φαγητού και τη ζουμερότητά του!

**HA-CONTROL:** Η ομοιόμορφη θερμοκρασία στην εξασφαλίζει το επιθυμητό αποτέλεσμα!

**EZ-SENSOR:** Η ακίδα θερμοκρασίας εξασφαλίζει υψηλή ακρίβεια στο ψήσιμό σας!

**FAGOR TOUCH:** Εύκολο στον χειρισμό και στον καθαρισμό!!

**FAGOR COMBI-OS:** +40 συνταγές αποθηκευμένες για επιτυχημένο ψήσιμο κάθε ημέρα. Έλεγχος HACCP με τη βοήθεια του USB της FAGOR.

**COMBI CLEAN:** 5 διαφορετικά προγράμματα καθαρισμού. Εξωτερικός καταιωτιστήρας-βρύση για χειροκίνητο καθαρισμό.

**Χαρακτηριστικά:**

Χαρακτηριστικά-Τεχνικές προδιαγραφές

1. Οθόνη αφής.
2. 5 λειτουργίες ψησίματος ατμός, κυκλοθερμικός - αερόθερμος, συνδυασμός ατμού και κυκλοθερμικού, αναγέννηση και έλεγχος υγρασίας κατά τη διάρκεια του ψησίματος.
3. Δυνατότητα προθέρμανσης.
4. Εύκολη λειτουργία μαγειρέματος.
5. Εύρος προγραμμάτων μαγειρικής.
6. Δυνατότητα ψησίματος διαφορετικών φαγητών ταυτόχρονα στην θαλάμη του φούρνου!
7. Ψήσιμο σε χαμηλή θερμοκρασία.
8. Λειτουργία μνήμης. Καταγράφει και αποθηκεύει τους διαφορετικούς τρόπους που επιλέγετε να ψήσετε.
9. Ανεμιστήρας 3 ταχυτήτων.
10. Επιλογή cool down για την θαλάμη του φούρνου.
11. Αυτόματη αναστροφή του ανεμιστήρα.
12. Αυτόματο πλύσιμο με 5 διαφορετικά προγράμματα καθαρισμού.
13. Ακίδα θερμοκρασίας πολλαπλών σημείων-επαφών.
14. Η θέση της ακίδας θερμοκρασίας επιτρέπει την επιτήρηση των ευαίσθητων φαγητών με επιτυχία και ακρίβεια.
15. Λογισμικό που καταγράφει την λειτουργία του φούρνου, συνταγές, εγχειρίδια κ.τ.λ.
16. Ατμογεννήτρια με ανιχνευτή για τα άλατα που αδειάζει κάθε 24 ώρες ψησίματος.
17. Εύκολο κλείσιμο της πόρτας του φούρνου.
18. Με καρότσι για τα μοντέλα 201 και 202.
19. Ένδειξη της βλάβης του φούρνου στην οθόνη με αναλυτικές πληροφορίες για την λύση του τεχνικού προβλήματος.
20. Αδιάβροχος IPX-5.
21. Προσαφαιρούμενος καταιωτιστήρας καθαρισμού της θαλάμης.
22. Η τάση στους ηλεκτρικούς είναι 400 Volt - 3+N -230V 3 - 50/60 Hz.
23. Η τάση υγραερίου είναι 230V 1+N - 50 Hz.
24. Όλοι οι φούρνοι χρειάζονται ουδέτερο (N).
25. Συνοδεύονται από 2 κιλά απορρυπαντικό (AB BOO) για το αυτόματο πλύσιμο του φούρνου.



**APE-061**
**APE-101**
**APE-102**
**APE-201**
**APE-202**
**Ηλεκτρικοί φούρνοι σειρά Advance plus**

	Μοντέλο	Άνοιγμα πόρτας	Κωδικός	Χωρητικότητα	Συνοδεύεται από	Ισχύς (kW)	Διαστάσεις (mm)	Τιμή €
	<b>APE-061</b>	Right	19010970	6 GN1/1 - 12 GN1/2	-	10,20	898x867x846	<b>9.522</b>
	<b>APE-061 I</b>	Left	19042535	6 GN1/1 - 12 GN1/2	-	10,20	898x867x846	<b>9.784</b>
	<b>APE-101</b>	Right	19011023	10 GN1/1 - 20 GN1/2	-	19,20	898x867x1.117	<b>11.310</b>
	<b>APE-101 I</b>	Left	19042541	10 GN1/1 - 20 GN1/2	-	19,20	898x867x1.117	<b>11.570</b>
	<b>APE-102</b>	Right	19010816	10 GN2/1- 20 GN1/1	-	31,20	1.130x1.063x1.117	<b>14.260</b>
	<b>APE-201</b>	Right	19011025	20 GN1/1 - 40 GN1/2	καρότσι CEB-201	38,40	929x964x1.841	<b>18.640</b>
	<b>APE-202</b>	Right	19010954	20 GN2/1- 40 GN1/1	καρότσι CEB-202	62,40	1.162x1.074x1.841	<b>23.780</b>

**Φούρνοι υγραερίου σειρά Advance plus**

	Μοντέλο	Hz	Κωδικός		Χωρητικότητα	Συνοδεύεται από	Ισχύς		Διαστάσεις (mm)	Τιμή €
			LPG	GN			Αεριο (KW)	Ρεύμα (KW)		
	<b>APG-061</b>	50	19010042	19011886	6 GN1/1 - 12 GN1/2	-	12,00	1,20	898x922x846	<b>11.450</b>
		60	19011885	19011887						
	<b>APG-101</b>	50	19011070	19011903	10 GN1/1 - 20 GN1/2	-	18,00	1,20	898x922x1.117	<b>13.815</b>
		60	19011902	19011904						
	<b>APG-102</b>	50	19011096	19011912	10 GN2/1- 20 GN1/1	-	35,00	1,20	1.130x1.063x1.117	<b>17.215</b>
		60	19011911	19011913						
	<b>APG-201</b>	50	19011174	19011921	20 GN1/1 - 40 GN1/2	καρότσι CEB-201	36,00	2,40	929x964x1.841	<b>21.175</b>
		60	19011920	19011922						
	<b>APG-202</b>	50	19010040	19011930	20 GN2/1- 40 GN1/1	καρότσι CEB-202	65,00	2,40	1.162x1.074x1.841	<b>27.680</b>
		60	19011929	19011931						

## Εξαρτήματα για τον φούρνο 0623



SH-23

SH-23-R

SH-23-B

SH-23-RB

MSH-23

SHP-23

STHH-23





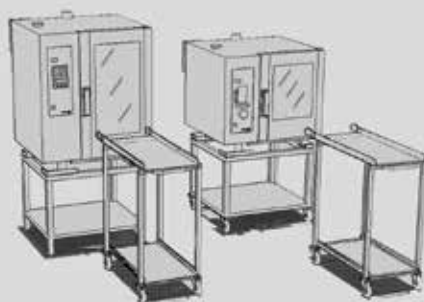

EX-23 + SH-23

Μοντέλο	Κωδικός	Περιγραφή	Διαστάσεις mm	Τιμή €	
<b>Βάσεις</b>					
	<b>SH-23</b>	19058933	Ανοξείδωτη βάση με πάτο και ράφι. Ύψους 850mm	625*415*850	<b>525</b>
	<b>SH-23-R</b>	19058940	Ανοξείδωτη βάση με πάτο και ράφι, τροχήλατη. Ύψους 850mm. Με 4 ρόδες, 2 με φρένο.	625*415*850	<b>995</b>
	<b>SH-23-B</b>	19058941	Ανοξείδωτη βάση με 2 σκαλιέρες για GN2/3*62mm. Ύψους 850mm.	625*415*850	<b>649</b>
	<b>SH-23-RB</b>	19058943	Ανοξείδωτη βάση με 2 σκαλιέρες για GN2/3*62mm. Τροχήλατη. Ύψους 850mm.	625*415*850	<b>1.316</b>
	<b>SH-23-RBM</b>	19079266	Ανοξείδωτο τροχήλατο καρότσι εξωτερικής χρήσης. Συνοδεύεται από 2 δοχεία 15λίτρα	1540 * 710 * 850	<b>2.888</b>
	<b>MSH-23</b>	19059319	Ανοξείδωτη βάση τοποθέτησης του φούρνου σε λεία επιφάνεια	625*415*150	<b>200</b>
<b>Στήριξη σε τοίχο</b>					
	<b>SHP-23</b>	19059282	Εξάρτημα στήριξης του φούρνου σε τοίχο		<b>255</b>
<b>Φούσκα απαγωγής οσμών</b>					
	<b>EXH-23</b>	19073213	Ανοξείδωτη χοάνη απαγωγής οσμών με ρύθμιση της ταχύτητας (Για φούρνο 063)	660*600*255	<b>2.188</b>
<b>Εξάρτημα σύνδεσης</b>					
	<b>STHH-23</b>	19059364	Εξάρτημα σύνδεσης 2 φούρνων 0623		<b>924</b>
	<b>STHA-23</b>	19066344	Εξάρτημα σύνδεσης φούρνου 0623 + Blast chiller 031		<b>924</b>
<b>Λοιπά αξεσουάρ</b>					
	<b>GD-AD</b>	19004504	Βρύση με εξωτερική σύνδεση (Μόνο για τα μοντέλα ACE και ACG σειράς CONCEPT)		<b>601</b>







## Εξαρτήματα για τον φούρνο 061 και 101



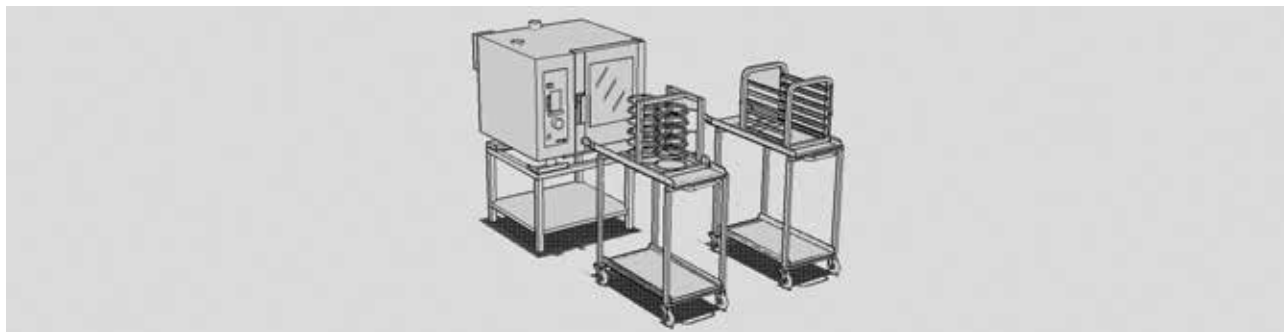



Μοντέλο	Κωδικός	Περιγραφή	Διαστάσεις mm	Τιμή €	
<b>Βάσεις</b>					
	<b>SH-11</b>	19013205	Ανοξείδωτη βάση με πάτο και ράφι. Ύψους 650mm	815*724*650	<b>810</b>
	<b>SH-11-R</b>	19013208	Ανοξείδωτη βάση με πάτο, τροχήλατη. Ύψους 650mm. Με 4 ρόδες, 2 με φρένο.	815*724*650	<b>1.157</b>
	<b>SH-11-B</b>	19013401	Ανοξείδωτη βάση με 2 σκαλιέρες για GN1/1*68mm. Ύψους 650mm.	815*724*650	<b>1.211</b>
	<b>SH-11-RB</b>	19013402	Ανοξείδωτη βάση με 2 σκαλιέρες για GN1/1*68mm. Τροχήλατη. Ύψους 650mm.	815*724*650	<b>1.640</b>
	<b>SH-11-B C</b>	19073923	Ανοξείδωτη βάση κλειστή χωρίς πόρτες με 2 σκαλιέρες των GN1/1. Μόνο για ηλεκτρικούς φούρνους	815*724*650	<b>1.474</b>
	<b>SH-11-B C P</b>	19073674	Ανοξείδωτη βάση κλειστή με πόρτες με 2 σκαλιέρες των GN1/1. Μόνο για ηλεκτρικούς φούρνους	815*724*650	<b>1.770</b>
	<b>ACH-11</b>	19011733	Ανοξείδωτη βάση θερμοερμάριο, με πόρτες με 2 σκαλιέρες των GN1/1. Μόνο για ηλεκτρικούς φούρνους	815*725*650	<b>3.495</b>
<b>Καρότσια</b>					
	<b>CP-11</b>	19013352	Ανοξείδωτο καρότσι μεταφοράς σκαλιέρας του φούρνου 061 και 101	530*840*1.020	<b>1.310</b>
	<b>CP-11-R</b>	19018752	Ανοξείδωτο καρότσι ρυθμιζόμενο μεταφοράς σκαλιέρας του φούρνου 061 και 101	530*840*1.020	<b>2.138</b>
	<b>GE-101</b>	19011569	Οδηγό για το εσωτερικό της θαλάμης για τους φούρνους 061 και 101	420*590*113	<b>332</b>
<b>Λοιπά αξεσουάρ</b>					
	<b>GD-AD</b>	19004504	Βρύση με εξωτερική σύνδεση (Μόνο για τα μοντέλα ACE και ACG σειράς CONCEPT)		<b>601</b>
	<b>AP-10</b>	19004439	Σετ εξαρτημάτων για τα πόδια του φούρνου, για καλύτερη εφαρμογή σε μια επιφάνεια		<b>49</b>
	<b>Z-11-E</b>	19020762	Εξάρτημα κάτω μέρους για τον ηλεκτρικό φούρνο 061 ή 101		<b>290</b>
	<b>Z-11-G</b>	19020763	Εξάρτημα κάτω μέρους για τον υγραερίου φούρνο 061 ή 101		<b>292</b>
		19069736	Διπλό κλείδωμα φούρνου		<b>68</b>

## Εξαρτήματα για τον φούρνο 061

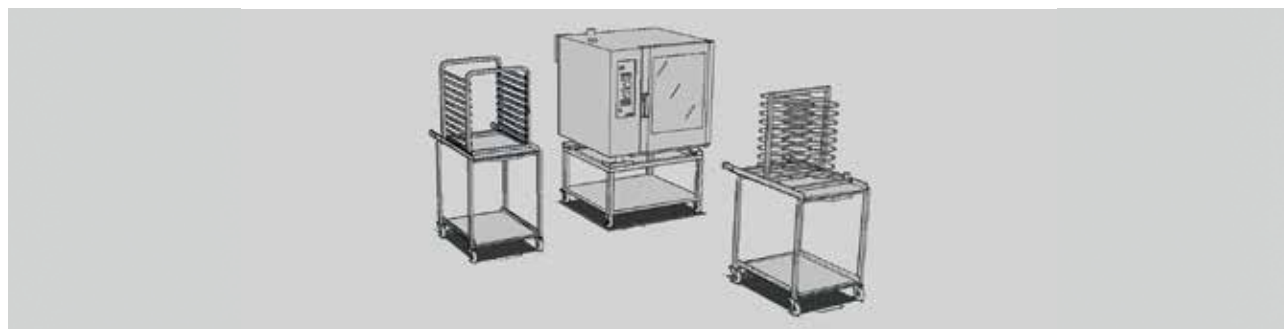







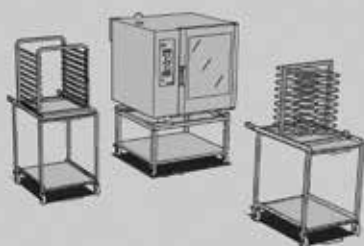

Μοντέλο	Κωδικός	Περιγραφή	Διαστάσεις mm	Τιμή €
<b>Σκαλιέρες</b>				
	<b>EB-061</b>	19011559 Σκαλιέρα ανοξείδωτη για 6*GN1/1 ή 12*GN1/2. Απαραίτητο για τοποθέτηση με το εξάρτημα GE-101. Απόσταση μεταξύ οδηγών 62mm	398*584*458	<b>754</b>
	<b>EP-061</b>	19013353 Σκαλιέρα ανοξείδωτη για πιάτα. Χωρητικότητα 18 πιάτα Ø31cm. Απαραίτητο για τοποθέτηση με το εξάρτημα GE-101.	422*635*455	<b>946</b>
<b>Λοιπά αξεσουάρ</b>				
	<b>LTE-061</b>	19011738 Κάλυμμα για την διατήρηση της θερμοκρασίας. Για την κατασκευή EP-061. Διατήρηση της θερμοκρασίας για 20 λεπτά	405*500*440	<b>522</b>
	<b>GP-061</b>	19011982 Σετ οδηγών, για μετατροπή σε λαμαρίνες 60x40cm ύψους 8,5cm	-	<b>188</b>



Μοντέλο	Κωδικός	Περιγραφή	Διαστάσεις mm	Τιμή €
<b>Σκαλιέρες</b>				
	<b>EB-101</b>	19011561 Σκαλιέρα ανοξείδωτη για 10*GN1/1 ή 20*GN1/2. Απαραίτητο για τοποθέτηση με το εξάρτημα GE-101. Απόσταση μεταξύ οδηγών 62mm	398*584*730	<b>867</b>
	<b>EP-101</b>	19013354 Σκαλιέρα ανοξείδωτη για πιάτα. Χωρητικότητα 30 πιάτα Ø31cm. Απαραίτητο για τοποθέτηση με το εξάρτημα GE-101.	422*635*725	<b>985</b>
<b>Λοιπά αξεσουάρ</b>				
	<b>LTE-101</b>	19011739 Κάλυμμα για την διατήρηση της θερμοκρασίας. Για την κατασκευή EP-101. Διατήρηση της θερμοκρασίας για 20 λεπτά	405*500*700	<b>662</b>
	<b>GP-101</b>	19011983 Σετ οδηγών, για μετατροπή σε λαμαρίνες 60x40cm ύψους 8,5cm	-	<b>273</b>





**Εξαρτήματα για τον φούρνο 102**

Μοντέλο	Κωδικός	Περιγραφή	Διαστάσεις mm	Τιμή €	
<b>Βάσεις</b>					
	<b>SH-102</b>	19013212	Ανοξείδωτη βάση με πάτο και ράφι. Ύψους 650mm	1.043*870*650	<b>806</b>
	<b>SH-102-R</b>	19013211	Ανοξείδωτη βάση με πάτο, τροχήλατη. Ύψους 650mm. Με 4 ρόδες, 2 με φρένο.	1.043*870*650	<b>1.389</b>
	<b>SH-102-B</b>	19013403	Ανοξείδωτη βάση με 2 σκαλιέρες για GN-1/1 και για GN-2/1. Ύψους 650mm. Απόσταση μεταξύ οδηγών 6,8cm	1.043*870*650	<b>1.275</b>
	<b>SH-102-RB</b>	19013404	Ανοξείδωτη βάση τροχήλατη με 2 σκαλιέρες για GN-1/1 και για GN-2/1. Ύψους 650mm. Απόσταση μεταξύ οδηγών 6,8cm	1.043*870*650	<b>1.782</b>
	<b>SH-102-B C</b>	19076582	Ανοξείδωτη βάση κλειστή με οδηγούς χωρίς πόρτες με 1 σκαλιέρα GN1/1 και 1 σκαλιέρα GN2/1. Ύψους 650mm. Απόσταση μεταξύ οδηγών 6,8cm	1.043*870*650	<b>1.766</b>
	<b>SH-102-B C P</b>	19076506	Ανοξείδωτη βάση κλειστή με οδηγούς χωρίς πόρτες με 1 σκαλιέρα GN1/1 και 1 σκαλιέρα GN2/1. Ύψους 650mm. Απόσταση μεταξύ οδηγών 6,8cm	1.043*870*650	<b>2.064</b>
	<b>ACH-102</b>	19011736	Ανοξείδωτη βάση θερμοερμάριο, με πόρτες ανοιγόμενες.	1.050 *925*650	<b>4.192</b>
<b>Σκαλιέρες και καρότσια</b>					
	<b>EB-102</b>	19011562	Σκαλιέρα ανοξείδωτη για 10*GN2/1 ή 20*GN1/1. Απαραίτητο για τοποθέτηση με το εξάρτημα GE-102. Απόσταση μεταξύ οδηγών 62mm	605*714*730	<b>901</b>
	<b>EP-102</b>	19013356	Σκαλιέρα ανοξείδωτη για πιάτα. Χωρητικότητα 52 πιάτα Ø31cm. Απαραίτητο για τοποθέτηση με το εξάρτημα GE-102.	620*790*720	<b>1.836</b>
	<b>GE-102</b>	19011570	Οδηγοί για το εσωτερικό της θαλάμης για τους φούρνους 102	630*790*113	<b>373</b>
	<b>CP-102</b>	19013355	*Ανοξείδωτο καρότσι μεταφοράς σκαλιέρας SH-102 του φούρνου 102	742*965*1.018	<b>1.366</b>
	<b>CP-102-R</b>	19018751	* Ανοξείδωτο καρότσι ρυθμιζόμενο μεταφοράς σκαλιέρας SH-102 του φούρνου 102	742*965*1.018	<b>2.293</b>
<b>Λοιπά αξεσουάρ</b>					
	<b>LTE-102</b>	19011740	Κάλυμμα για την διατήρηση της θερμοκρασίας. Για την κατασκευή EP-102. Διατήρηση της θερμοκρασίας για 20 λεπτά	610*720*710	<b>855</b>
	<b>GP-102</b>	19012134	Σετ οδηγών, για μετατροπή σε 16 λαμαρίνες 60x40cm ύψους 8,5cm	-	<b>251</b>
	<b>GD-AD</b>	19004504	Βρύση με εξωτερική σύνδεση για τα μοντέλα ACE και ACG για τους φούρνους CONCEPT	-	<b>601</b>
	<b>AP-10</b>	19004439	Σετ εξαρτημάτων για τα πόδια του φούρνου για την καλύτερη εφαρμογή σε μια επιφάνεια. (Δεν χρειάζεται για τις βάσεις SH).	-	<b>49</b>
	<b>Z-102</b>	19020764	Εξάρτημα κάτω μέρους για τον φούρνο 102	-	<b>310</b>
		19069736	Διπλό κλείδωμα φούρνου	-	<b>68</b>

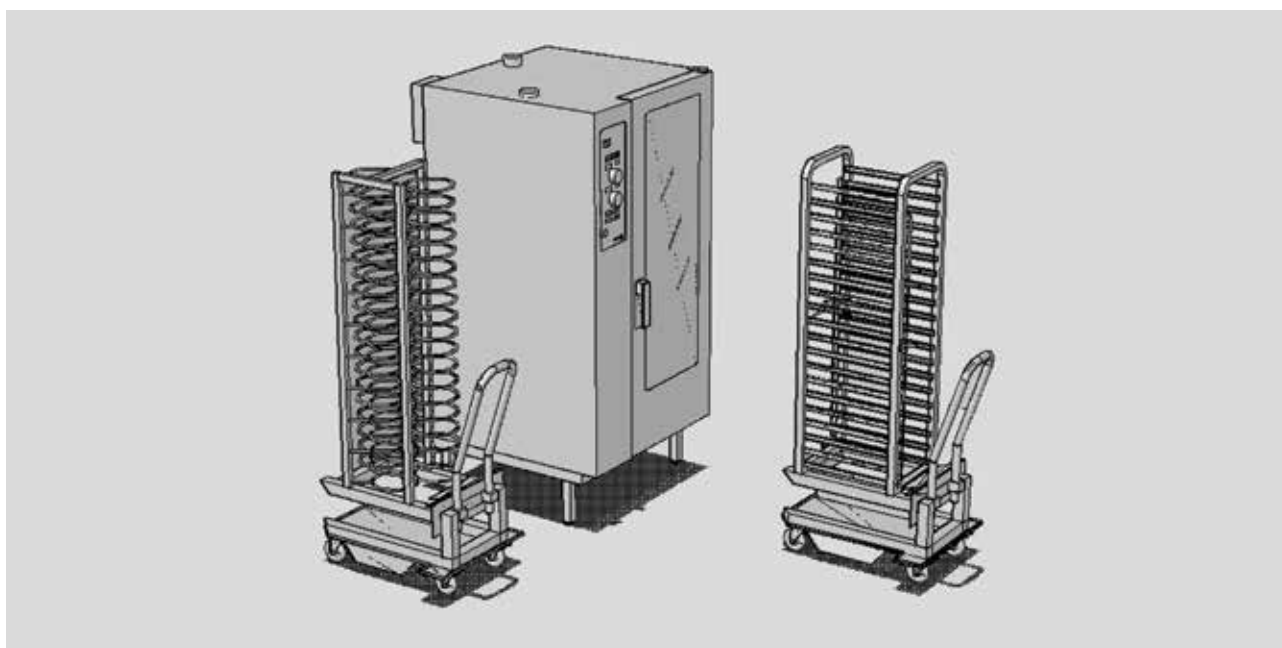
\* Υποχρεωτική χρήση του GE-102





## Εξαρτήματα για τον φούρνο 201

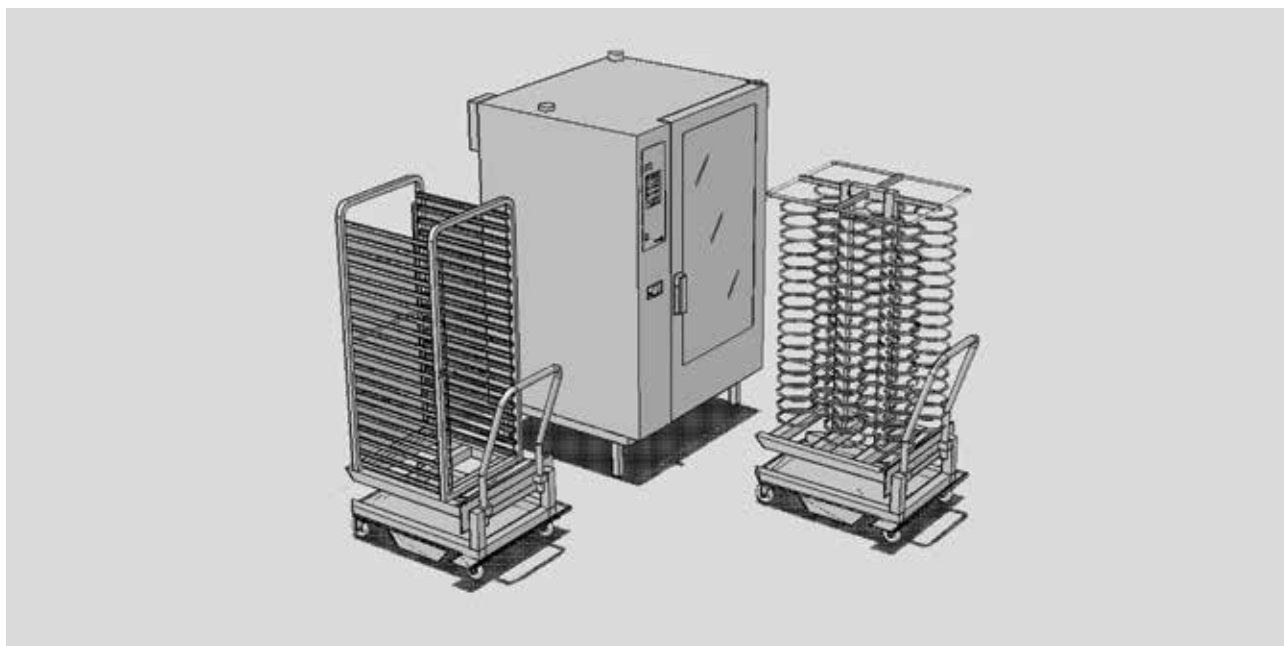

Μοντέλο	Κωδικός	Περιγραφή	Διαστάσεις mm	Τιμή €	
	<b>CEB-201</b>	19011551	Ανοξείδωτο καρότσι (περιλαμβάνεται στο φούρνο ADVANCE και ADVANCE PLUS). Για 20 GN-1/1*63mm ή 40 GN-1/2*63mm.	560*769*1.750	<b>2.435</b>
	<b>CEP-201</b>	19013357	Ανοξείδωτο καρότσι για 50 πιάτα Ø 31 cm. (Απόσταση μεταξύ πιατών 75 mm).	560*769*1.750	<b>2.690</b>
	<b>LTE-201</b>	19011741	Κάλυμμα διατήρησης της θερμοκρασίας για το CEP-201. Διατηρεί της θερμοκρασία για 20 λεπτά.	610*380*1.220	<b>1.287</b>
	<b>AP-20</b>	19012270	Σετ εξαρτημάτων για την σταθεροποίηση των ποδιών στο πάτωμα. Κατάλληλο για τα μοντέλα 201 και 202.	-	<b>49</b>
	<b>GD-AD</b>	19004504	Βρύση με εξωτερική σύνδεση. (Μόνο για τα μοντέλα ACE και ACG της σειράς Concept).	-	<b>601</b>
	<b>PRE-H201</b>	19011979	Σετ από αντιστάσεις για την προθέρμανση του φούρνου χωρίς το καρότσι.	-	<b>201</b>
	<b>RH-201</b>	19044716	Ράμπα για τα καρότσι για τα μοντέλα 201.	-	<b>653</b>
	<b>GP-201</b>	19076154	Σετ οδηγών για μετατροπή του φούρνου σε 17 60x40cm. Ύψος μεταξύ οδηγών 85.	-	<b>791</b>

## Εξαρτήματα για τον φούρνο 202



Μοντέλο	Κωδικός	Περιγραφή	Διαστάσεις mm	Τιμή €	
	<b>CEB-202</b>	19011550	Ανοξείδωτο καρότσι (περιλαμβάνεται στο φούρνο ADVANCE και ADVANCE PLUS). Για 20 GN-2/1*63mm ή 40 GN-1/1*63mm.	764*915*1.810	<b>2.671</b>
	<b>CEP-202</b>	19011552	Ανοξείδωτο καρότσι για 100 πιάτα Ø 31 cm. (Απόσταση μεταξύ πιατών 75 mm).	764*915*1.810	<b>3.331</b>
	<b>LTE-202</b>	19011742	Κάλυμμα διατήρησης της θερμοκρασίας για το CEP-202. Διατηρεί της θερμοκρασία για 20 λεπτά.	650*820*1.335	<b>1.822</b>
	<b>AP-20</b>	19012270	Σετ εξαρτημάτων για την σταθεροποίηση των ποδιών στο πάτωμα. Κατάλληλο για τα μοντέλα 201 και 202.	-	<b>49</b>
	<b>GD-AD</b>	19004504	Βρύση με εξωτερική σύνδεση. (Μόνο για τα μοντέλα ACE και ACG της σειράς Concept).	-	<b>601</b>
	<b>PRE-H202</b>	19011980	Σετ από αντιστάσεις για την προθέρμανση του φούρνου χωρίς το καρότσι.	-	<b>209</b>
	<b>RH-202</b>	19034438	Ράμπα για τα καρότσι για τα μοντέλα 202.	-	<b>719</b>
	<b>GP-202</b>	19076575	Σετ οδηγών για μετατροπή του φούρνου σε 34 60x40cm. Ύψος μεταξύ οδηγών 85.	-	<b>980</b>



## Gastronom



Λαμαρίνες gastronom ανοξείδωτες AISI304 πάχους 1mm. Σύμφωνα με την οδηγία EN631.

	Μοντέλο	Κωδικός	Χωρ/τα Lit	Τύπος	Βάθος mm	Διαστάσεις mm	Τιμή €
	<b>GN-23-20</b>	19058658	1,70	GN-2/3	20	325*354*20	<b>22,60</b>
	<b>GN-23-40</b>	19058659	3,20	GN-2/3	40	325*354*40	<b>28,25</b>
	<b>GN-11-20</b>	19001669	2,50	GN-1/1	20	325*530*20	<b>32,77</b>
	<b>GN-11-40</b>	19048493	5,50	GN-1/1	40	325*530*40	<b>41,81</b>
	<b>GN-11-65</b>	19048494	9,50	GN-1/1	65	325*530*65	<b>45,20</b>
	<b>GN-11-100</b>	19048495	14,00	GN-1/1	100	325*530*100	<b>56,50</b>
	<b>GN-21-20</b>	19001673	3,00	GN-2/1	20	650*530*20	<b>60,00</b>
	<b>GN-21-40</b>	19001674	10,50	GN-2/1	40	650*530*40	<b>64,40</b>
	<b>GN-21-65</b>	19001675	18,50	GN-2/1	65	650*530*65	<b>73,50</b>
	<b>GN-21-100</b>	19001672	28,00	GN-2/1	100	650*530*100	<b>82,50</b>



Λαμαρίνες gastronom διάτρητες ανοξείδωτες AISI304 πάχους 1mm. Σύμφωνα με την οδηγία EN631.



	<b>GNP-23-20</b>	19058660	1,70	GN-2/3	20	325*354*20	<b>26,00</b>
	<b>GNP-23-40</b>	19058661	3,20	GN-2/3	40	325*354*40	<b>29,40</b>
	<b>GNP-11-40</b>	19001677	5,50	GN-1/1	40	325*530*40	<b>35,00</b>
	<b>GNP-11-65</b>	19048496	9,50	GN-1/1	65	325*530*65	<b>38,40</b>
	<b>GNP-11-100</b>	19001676	14,00	GN-1/1	100	325*530*100	<b>68,90</b>
	<b>GNP-21-40</b>	19001680	10,50	GN-2/1	40	650*530*40	<b>113,00</b>
	<b>GNP-21-65</b>	19001681	18,50	GN-2/1	65	650*530*65	<b>122,00</b>
	<b>GNP-21-100</b>	19001679	28,00	GN-2/1	100	650*530*100	<b>174,00</b>

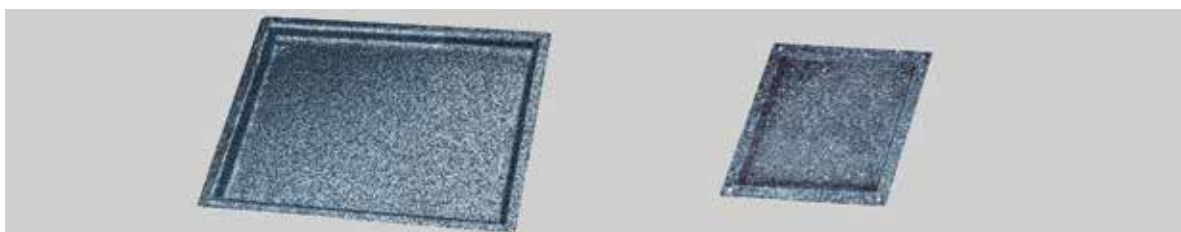





Λαμαρίνες gastronom απο γρανίτη

	<b>TP23-20</b>	19058663	1,70	GN-2/3	20	325*354*20	<b>57,60</b>
	<b>TP23-40</b>	19059569	3,20	GN-2/3	40	325*354*40	<b>65,60</b>
	<b>TP11-20</b>	19001978	2,50	GN-1/1	20	325*530*20	<b>57,60</b>
	<b>TP11-40</b>	19001979	5,50	GN-1/1	40	325*530*40	<b>64,40</b>
	<b>TP11-65</b>	19001980	9,50	GN-1/1	65	325*530*65	<b>70,00</b>
	<b>TP21-20</b>	19001981	3,50	GN-2/1	20	650*530*20	<b>80,20</b>
	<b>TP21-40</b>	19001982	10,50	GN-2/1	40	650*530*40	<b>96,00</b>
	<b>TP21-65</b>	19001983	18,50	GN-2/1	65	650*530*65	<b>100,60</b>



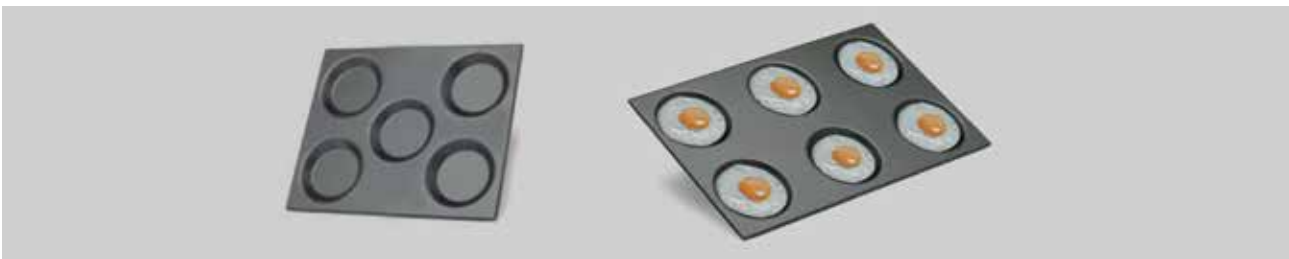

Λαμαρίνες gastronom ανοξείδωτες AISI304 πάχους 1mm. Σύμφωνα με την οδηγία EN631.

	Μοντέλο	Κωδικός	Χωρ/τα Lit	Τύπος	Διαστάσεις mm	Τιμή €
	<b>BPA-23</b>	19058657	Ψήσιμο	GN-2/3 - 1σιο	325*354	<b>70,00</b>
	<b>BPP-23</b>	19058656	Μαγείρεμα	GN-2/3 - Διάτρητο	325*354	<b>70,00</b>
	<b>BPA-11</b>	19000313	Ψήσιμο	GN-1/1 - 1σιο	325*530	<b>125,40</b>
	<b>BPP-11</b>	19000314	Μαγείρεμα	GN-1/1 - Διάτρητο	325*530	<b>111,90</b>
	<b>BB-11</b>	19000279	Ψωμιά & μπαγκέτες	GN-1/1 - 4 Θέσεων	325*530	<b>116,40</b>



Λαμαρίνες αντικολλητικές για αυγά, ομελέτες και κρέτες.

	<b>MOLDE-23</b>	19059113	GN-2/3 5 θέσεις x Ø 12,5cm	325*354	<b>202,30</b>
	<b>MOLDE-11</b>	19001410	GN-1/1 6 θέσεις x Ø 12,5cm	325*530	<b>164,00</b>
	<b>MOLDE-21</b>	19001411	GN-2/1 12 θέσεις x Ø 12,5cm	650*530	<b>243,00</b>

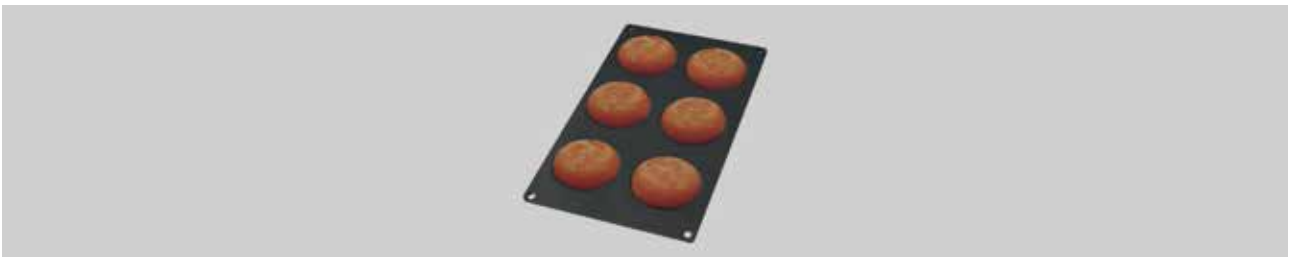

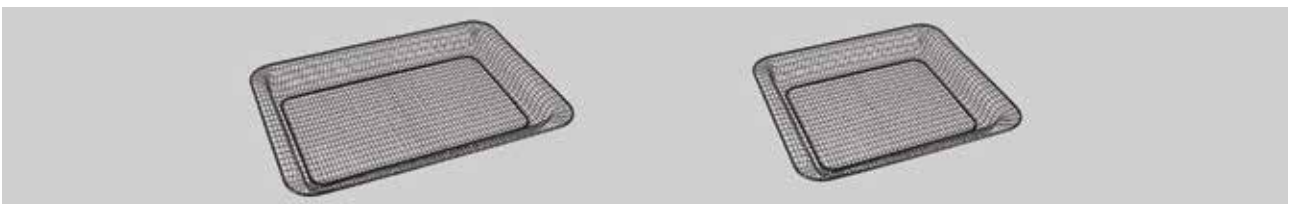

Λαμαρίνες σιλικόνης για τηγανίτες και πουτίγκες

<b>MUFFIN-6</b>	19001459	σετ 3 τεμαχίων (6 θέσεις Ø7x4cm ύψος)	325*354*20	<b>59,90</b>
-----------------	----------	---------------------------------------	------------	--------------



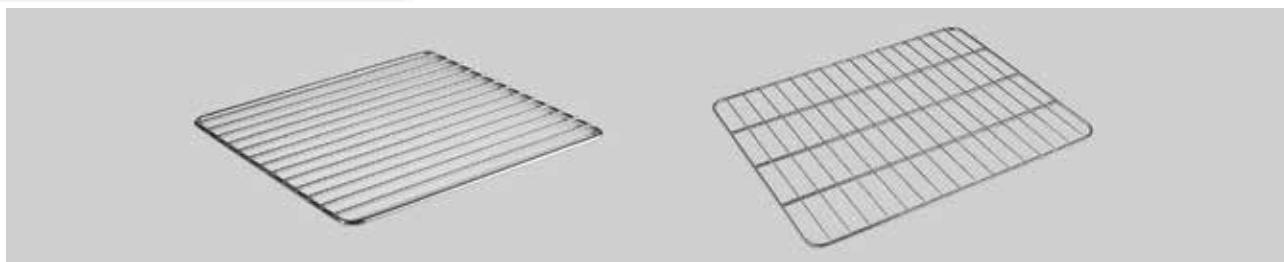

Ανοξείδωτη φριτούρα για πατάτες και τηγανητά

	<b>FRI-23</b>	19058655	για chips και τηγανητά	GN2/3	<b>194,40</b>
	<b>FRI-11</b>	19012415	για chips και τηγανητά	GN1/1	<b>218,00</b>





Σχάρες gastronom ανοξείδωτες AISI304.

	Μοντέλο	Κωδικός	Τύπος	Διαστάσεις mm	Τιμή €
	<b>GRID GN-23</b>	19058664	GN-2/3	325*354	<b>38,40</b>
	<b>GRID GN-11</b>	19000999	GN-1/1	325*530	<b>30,50</b>
	<b>GRID GN-21</b>	19001000	GN-2/1	650*530	<b>59,90</b>



Λαμαρίνες gastronom διάτρητες ανοξείδωτες AISI304 πάχους 1mm. Σύμφωνα με την οδηγία EN631.

	<b>PO-GN-2/3</b>	19068400	GN2/3 6 κοτόπουλα σε κάθετη θέση	373*266	<b>192,10</b>
	<b>PO-GN-1/1</b>	19001496	GN1/1 8 κοτόπουλα σε κάθετη θέση	325*530	<b>120,90</b>
	<b>CO-GN-1/1</b>	19000545	GN1/1 6 κοτόπουλα & παιδάκια σε κάθετη θέση	325*530	<b>178,60</b>



Λαμαρίνες gastronom αντικολλητικές για ψήσιμο και grill

	<b>MULTIGRILL 2/3</b>	19058654	Grill & ψήσιμο. Επιφάνεια με πλέγμα	325*354	<b>148,00</b>
	<b>GRILL-1/1</b>	19002844	Grill. Ραβδωτή επιφάνεια	325*530	<b>215,90</b>
	<b>MULTIGRILL 1/1</b>	19001460	Grill & ψήσιμο. Επιφάνεια με πλέγμα	325*530	<b>194,40</b>
	<b>FRY GRILL 2/3</b>	19059568	Grill. Ραβδωτή επιφάνεια	325*354	<b>282,50</b>
	<b>FRY GRILL 1/1</b>	19076583	Grill. Ραβδωτή επιφάνεια	325*530	<b>378,60</b>





Η μέθοδος καπνίσματος, χρησιμοποιείται εδώ και πολλούς αιώνες, για την διατήρηση του φαγητού για περισσότερο χρόνο ή για να δίνει διαφορετική γεύση, ειδικά στο κρέας, τα ψάρια και τα λαχανικά.

Με τη χρήση του αξεσουάρ καπνίσματος που παρουσιάζει η Fagor, ο φούρνος βελτιστοποιείται και μετατρέπεται σε θάλαμο καπνίσματος, εξοικονομώντας χώρο και χρόνο.

Ο χρήστης μπορεί να τοποθετήσει τυπικά ξύλα καπνίσματος ή ξύλα με αρώματα, κατάλληλα για κάθε μαγείρεμα.

Μόλις τοποθετηθεί το αξεσουάρ καπνίσματος στο φούρνο, ο χρόνος και η θερμοκρασία μπορούν να ρυθμιστούν για να ρυθμιστεί η ένταση του καπνού.

Μοντέλο	Κωδικός	Ισχύς	Διαστάσεις mm	Τιμή €
<b>SMOKER</b>	19059112	250Watt/230V 1N 50/60Hz	95*268*54	<b>497,20</b>



Εξάρτημα για ψήσιμο sous vide.

Ψήστε στο φούρνο σε κενό αέρος με την ειδική ακίδα. Ο χειριστής συνδέει την ακίδα στο χειριστήριο του φούρνου και επιλέγει την λειτουργία sous vide. Για την παραγγελία σας φούρνου με το kit, συμπεριλαμβάνεται τον κωδικό κωδικός φούρνου + SOUS-AD kit code.

Ο φούρνος θα παραχθεί από το εργοστάσιο με 2 ακίδες και τον σύνδεσμο στο χειριστήριο που επιτρέπει στην μια ακίδα να συνδεθεί και να μαγειρέψετε sous vide !!

Μοντέλο	Κωδικός	Τιμή €
<b>SOUS-AD</b>	19032607	<b>1.539</b>

## Εξαρτήματα σύνδεσης μεταξύ δύο φούρνων



- Τα kit για φούρνους σε στήλη αποτελούνται από ένα σετ εξαρτημάτων που επιτρέπει στους φούρνους να τοποθετούνται ο ένας πάνω από τον άλλο.

- Αυτός ο τύπος συναρμολόγησης πραγματοποιείται με φούρνους 1/1, από οποιαδήποτε από τις τρεις ηλεκτρικές σειρές.

- Οι κωδικοί των δύο φούρνων πρέπει να προσδιορίζονται κατά την παραγγελία, καθώς και ο κωδικός του kit των εξαρτημάτων για τη συναρμολόγηση στη στήλη.

- Η FAGOR προμηθεύει την στήλη φούρνων έτοιμη σεταρισμένη.

- Διαθέσιμη μόνο για ηλεκτρικούς φούρνους.

Μοντέλο	Κωδικός	Περιγραφή	Για	Τιμή €
<b>STHH-23</b>	19059364	Kit σύνδεσης 2 φούρνων	0623 + 0623	<b>924</b>
<b>2AD-66</b>	19012191	Kit σύνδεσης 2 φούρνων	061 + 061	<b>1.005</b>
<b>2AD-610</b>	19012163	Kit σύνδεσης 2 φούρνων	061 + 101	<b>1.005</b>
<b>2AD-66-I</b>	19058005	Kit σύνδεσης 2 φούρνων, αριστερό άνοιγμα	061-I + 061-I	<b>1.005</b>
<b>2AD-610-I</b>	19058004	Kit σύνδεσης 2 φούρνων, αριστερό άνοιγμα	061-I + 101-I	<b>1.005</b>

### Τα πιο δημοφιλή σετ φούρνων

Μοντέλο	Περιγραφή	Τιμή €
<b>19069633</b>	Σετ (KIT STHH-23 + AE-0623+AE-0623)	<b>12.563</b>
<b>19072563</b>	Σετ (KIT 2AD-66 + APE-061+APE-061)	<b>20.050</b>
<b>19073668</b>	Σετ (KIT 2AD-66 + AE-061+AE-061)	<b>14.352</b>
<b>19073669</b>	Σετ (KIT 2AD-610 + APE-061 + APE-101)	<b>21.837</b>
<b>19069336</b>	Σετ (KIT 2AD-610 + AE-061 + AE-101)	<b>17.712</b>

## Εξαρτήματα σύνδεσης για Cook & Chill (σύνδεση φούρνου με blast chiller)



- Kit εξαρτημάτων που επιτρέπει την σύνδεση φούρνου με blast chiller ή freezer.

- Στην παραγγελία θα πρέπει να επιδείξετε: :

- Κωδικό φούρνου.
- Κωδικό blast chiller.
- Κωδικό εξαρτήματος σύνδεσης

- Η Fagor Industrial προμηθεύει τη στήλη έτοιμη συναρμολογημένη.

Μοντέλο	Κωδικός	Περιγραφή	Για	Τιμή €
<b>KIT STHA-23</b>	19066344	Εξάρτημα Cook & Chill	Φούρνο 0623 + blast chiller & freezer 031	<b>924</b>
<b>KIT C&amp;C-061 ELEC</b>	19020971	Εξάρτημα Cook & Chill	061 ηλεκτρικό φούρνο + blast chiller & freezer ATA-061	<b>1.005</b>
<b>KIT C&amp;C-061 GAS</b>	19020972	Εξάρτημα Cook & Chill	061 φούρνο υγραερίου + blast chiller & freezer ATA-061	<b>1.005</b>

### Τα πιο δημοφιλή σετ φούρνων μαζί με blast chiller

Μοντέλο	Περιγραφή	Τιμή €
<b>19073670</b>	Σετ (KIT STHA-23 + AE-0623 + ATM-031 CD)	<b>10.827</b>
<b>19073671</b>	Σετ (KIT STHA-23 + ACE-0623 + ATM-031 CD)	<b>10.111</b>
<b>19070753</b>	Σετ (KIT C&C-061 + APE-061+ATA-061)	<b>17.376</b>



**Σετ σωλήνα αποχέτευσης**

Μοντέλο	Κωδικός	Περιγραφή	Τιμή €
 <b>DES-CN</b>	19012125	Απαραίτητη φια κατάλληλη αποχέτευση του φούρνου.	<b>72,30</b>

**Σετ εξαρτημάτων σύνδεσης για φούρνους υγραερίου**

Μοντέλο	Κωδικός	Περιγραφή	Για φούρνους	Τιμή €
<b>CEX-ADG-101</b>	19012272	Σετ εξαρτημάτων για την σύνδεση του φούρνου με την κτηριακή παροχή	061 - 101	<b>181</b>
<b>CEX-ADG-102</b>	19012273		102	<b>130</b>
<b>CEX-ADG-201</b>	19012290		201	<b>153</b>
<b>CEX-ADG-202</b>	19012291		202	<b>178</b>

**Εξάρτημα λίπους**

Μοντέλο	Κωδικός	Για φούρνους	Τιμή €
<b>ADV-10</b>	19020765	061 - 101 - 102	<b>324</b>
<b>ADV-20</b>	19047250	201 - 202	<b>324</b>

**Διάφορα εξαρτήματα**

Μοντέλο	Κωδικός	Περιγραφή	Τιμή €
<b>Sirena Kit</b>	19053202	Ηχητική και οπτική ειδοποίηση για APE & APG φούρνους	<b>565</b>
<b>Sicotronic Kit</b>	19053217	Εξάρτημα που βοηθάει στην εξοικονόμηση ενέργειας του φούρνου	<b>101</b>
<b>Exhibition Control Panel Kit</b>	19055976	Προσόψεις των 3 μοντέλων φούρνων (ACE, AE, APE) για εκθεσιακό σκοπό	<b>6.417</b>

**Αλλαγή ρεύματος**

Μοντέλο	Κωδικός	Περιγραφή	Για φούρνους	Τιμή €
<b>400 V-AD Kit μετατροπής για πλοία 400 V - 3 phase 50 / 60 Hz</b>	19012546	Τα μηχανήματα που προορίζονται για πλοία, 400 V - 3 Phase, θα πρέπει να ζητηθούν με τη σειρά που υποδεικνύει αυτά τα δεδομένα:	061 - 101 - 102	<b>683</b>
<b>400 V-AD Kit μετατροπής για πλοία 400 V - 3 phase 50 / 60 Hz</b>	19035948	Κωδικός για την τυπική συσκευή + Κωδικός για 400 V Kit 3 φάσεων. Το μηχανήμα θα αποσταλεί από το εργοστάσιο προετοιμασμένο για αυτήν την τάση.	201 - 202	<b>1.344</b>

**Kit ουδέτερου & γείωσης για φούρνους υγραερίου**

Μοντέλο	Κωδικός	Τιμή €
<b>Kit ουδέτερου &amp; γείωσης</b>	19013247	<b>158</b>

**Απορρυπαντικά για τον καθαρισμό της θαλάμης των φούρνων εξαρτημάτων σύνδεσης για φούρνους υγραερίου**

Μοντέλο	Κωδικός	Περιγραφή	Βάρος	Τιμή €
<b>AB BOOST</b>	19084643	Απορρυπαντικό	8Kg	<b>121</b>
<b>KOI PLUS</b>	19084644	Καθαριστικό	6Kg	<b>50</b>



iVario	2-XS	Pro 2-S	Pro L	Pro XL
<b>Λειτουργίες</b>				
<b>iCookingSuite</b> , έξυπνος βοηθός μαγειρέματος με 6 λειτουργίες: κρέας, ψάρι, λαχανικά και συνοδευτικά, παρασκευές με αβγά, παρασκευές με γάλα και γλυκά, σούπες και σάλτσες, καθώς και 5 μέθοδοι μαγειρέματος, Βράσιμο, Τηγάνισμα, Μπραιζέ και Finishing για εύκολη εισαγωγή του επιθυμητού αποτελέσματος και αυτόματη προσαρμογή της ιδανικής ροής μαγειρέματος.	•	•	•	•
Προεπιλεγμένες ρυθμίσεις των παραμέτρων μαγειρέματος ανάλογα με τη χώρα, ανεξάρτητα από την επιλεγμένη γλώσσα, δυνατότητα επιλογής δεύτερης εθνικής κουζίνας	•	•	•	•
Μαγείρεμα σε χαμηλή θερμοκρασία (και κατά τη διάρκεια της νύχτας), κονφί, μαγείρεμα sous vide	o	•	•	•
<b>iZoneControl</b> - ευέλικτος διαχωρισμός του πυθμένα δοχείου σε ζώνες με διαφορετικές θερμοκρασίες	o	•	•	•
Χειροκίνητη λειτουργία: Μαγείρεμα με ελεύθερα επιλεγόμενη θερμοκρασία υγρών, θερμοκρασία πυθμένα δοχείου ή θερμοκρασία λαδιού. Περιοχή θερμοκρασίας: από <b>30 °C–250 °C</b>	•	•	•	•
Διαχείριση ενέργειας iVarioBoost	•	•	•	•
Εγκατάσταση προφίλ χρηστών MyDisplay για διαμόρφωση της συσκευής και του χειρισμού, π.χ. εξατομικευμένη αρχική οθόνη	•	•	•	•
Δυνατότητα προγραμματισμού και ονομασίας 1.200 προγραμμάτων με έως και 12 βήματα	•	•	•	•
Δύο δοχεία που λειτουργούν ξεχωριστά	•	•	-	-
Σύστημα ανύψωσης και κατεβάσματος AutoLift για μαγείρεμα σε καλάθια	•	•	•	•
Αναγνώριση του μέσου μαγειρέματος στο δοχείο: αποτρέπεται η καύση του λαδιού	•	•	•	•
Μαγείρεμα Delta-T για ήπιο μαγείρεμα μεγάλων τεμαχίων κρέατος	•	•	•	•
Ήπιο βράσιμο για μαγείρεμα ευαίσθητων προϊόντων	•	•	•	•
Παροχή νερού, αυτόματη πλήρωση δοχείου με ακρίβεια λίτρου	•	•	•	•
Λειτουργία μαγειρέματος με πίεση για μικρότερους χρόνους μαγειρέματος και μεγαλύτερη παραγωγικότητα	-	o	o	o
<b>Χειρισμός</b>				
Έγχρωμη οθόνη TFT 10,1" με χωρητική γυάλινη οθόνη αφής και αυτοεπεξηγηματικά σύμβολα για εύκολο, διασθητικό χειρισμό	•	•	•	•
Κεντρικός επιλογέας με λειτουργία πίεσης για επιβεβαίωση εισαγωγής εντολών	•	•	•	•
Δυνατότητα επιλογής καθοδήγησης χρήστη σε 40 γλώσσες	•	•	•	•
Λίστα με τα 10 πιο αγαπημένα χειροκίνητα προγράμματα και ροές μαγειρέματος iCookingSuite που χρησιμοποιούνται συχνότερα, εύκολη εύρεση με το αστέρι Αγαπημένων στην αρχική οθόνη	•	•	•	•
Ψηφιακές ενδείξεις θερμοκρασίας	•	•	•	•
Ένδειξη ονομαστικών και πραγματικών τιμών	•	•	•	•
Ψηφιακό χρονόμετρο, 0 - 24 ωρών με μόνιμες ρυθμίσεις, δυνατότητα επιλογής ωρών/λεπτών ή λεπτών/δευτερολέπτων	•	•	•	•
Δυνατότητα ρύθμισης ήχου ειδοποιήσεων και αντίθεσης οθόνης	•	•	•	•
Εκτεταμένη λειτουργία αναζήτησης και βοήθειας με συναφείς έννοιες	•	•	•	•
Ψηφιακές οδηγίες λειτουργίας με πρακτικές συμβουλές και πολλά παραδείγματα εφαρμογών τα οποία μπορούν να εκτελεστούν απευθείας από το εγχειρίδιο ως ροή μαγειρέματος	•	•	•	•
Επιτήρηση συσκευής από υπολογιστή, smartphone ή tablet, μέσω του ConnectedCooking	•	•	•	•
<b>Χαρακτηριστικά εξοπλισμού</b>				
Σύστημα θέρμανσης iVarioBoost	•	•	•	•
Αντιχαρτακτικός πυθμένας δοχείου υψηλής απόδοσης και ταχείας απόκρισης	•	•	•	•
Αισθητήρας θερμοκρασίας πυρήνα με 6 σημεία μέτρησης (1 αισθητήρας ανά δοχείο)	•	•	•	•
Εκκένωση του νερού βρασμού ή καθαρισμού, απευθείας από την ενσωματωμένη εκροή νερού στο δοχείο	•	•	•	•
Ενσωματωμένο, εργονομικό ντους χεριών με αυτόματο μηχανισμό επαναφοράς και εναλλασσόμενη εικόνα ροής (ομίχλη ψεκασμού και δέσμη σημείου) και ενσωματωμένη λειτουργία φραγής νερού	•	•	•	•
Ενσωματωμένη πρίζα, <b>1 NAC 230 V</b>	•	•	•	•
Μονάδα μέτρησης θερμοκρασίας σε °C ή °F	•	•	•	•
Μαγνητικό στήριγμα αισθητήρα θερμοκρασίας πυρήνα	•	•	•	•
Δυνατότητα ανατροπής δοχείου μέσω ηλεκτρικού κυλίνδρου	•	•	•	•
Το καπάκι ανοίγει και κλείνει από ηλεκτρικό κύλινδρο	-	-	•	•
Καπάκι με ενσωματωμένη παροχή νερού	•	•	•	•

iVario	2-XS	Pro 2-S	Pro L	Pro XL
Σύστημα αυτοδιάγνωσης (SDS) με αυτόματη ένδειξη δηλώσεων σέρβις	•	•	•	•
Σύνδεση κρύου νερού (συμπερ. λάστιχο παροχής νερού 1,50 m)	•	•	•	•
Δυνατότητα σύνδεσης σε εγκατάσταση ενεργειακής βελτιστοποίησης	o	o	o	o
Στην ένδειξη λειτουργίας/επαφές άνευ δυναμικού, π.χ. για σηματοδότη	o	o	o	o
Έξοδος μηνυμάτων SOLAS (Safety of Life at Sea)	o	o	o	o
Σύνδεση ζεστού νερού (συμπερ. λάστιχο παροχής νερού 1,50 m)	-	-	o	o
Ενσωματωμένη θύρα WiFi π.χ. για σύνδεση στο ConnectedCooking	o	•	•	•
Balanced power (ισορροπημένη ισχύς)	-	-	o	o
Ειδικές τάσεις κατόπιν παραγγελίας (π.χ. 3 AC 230 V, 3 AC 400 V, 3 AC 440 V)	o	o	o	o
Εσωτερικό και εξωτερικό υλικό από ανοξείδωτο ατσάλι	•	•	•	•

#### Τοποθέτηση

Πλαστικά πόδια με ύψος 90 mm	•	•	-	-
Στεγανή προς το δάπεδο τοποθέτηση (πλαστικά πόδια 45 mm και βάση στεγανοποίησης)	o	o	-	-
Κάτω βάση με πόδια	o	o	-	-
Κάτω βάση με ανοξείδωτα πόδια	o	o	-	-
Κάτω βάση με ρόδες	o	o	-	-
Κάτω βάση, ηλεκτρικά ρυθμιζόμενη ως προς το ύψος	o	o	-	-
Κάτω βάση για τοποθέτηση σε βάση	o	o	-	-
Υποδομή με πλαστικά πόδια	-	-	o	o
Υποδομή με ανοξείδωτα πόδια	-	-	o	o
Υποδομή με ρόδες	-	-	o	o
Υποδομή, ηλεκτρικά ρυθμιζόμενη ως προς το ύψος	-	-	o	o
Υποδομή για τοποθέτηση σε βάση	-	-	o	o
Επένδυση για την υποδομή	-	-	o	o
Αποθηκευτικός χώρος για υποδομή	-	-	o	o
Επίτοιχη ανάρτηση	-	-	o	o

#### Υγιεινή, ασφάλεια και εργονομία

Ένδειξη λειτουργίας και προειδοποίησης, π.χ. καυτό λάδι κατά το τηγάνισμα	•	•	•	•
Κλειδωμένη λειτουργία τηγανίσματος	o	o	o	o
Ασφαλιζόμενος πίνακας χειρισμού	o	o	o	o
Ενσωματωμένη πρίζα με διακόπτη προστασίας διαφυγής ρεύματος FI, 1 NAC 230 V	o	o	o	o
Θύρα Ethernet, π.χ. για σύνδεση στο ConnectedCooking	o	o	o	o
Θύρα USB για την εξαγωγή δεδομένων HACCP και service, καθώς και για τη μετάδοση των προγραμμάτων μαγειρέματος στο USB stick της RATIONAL για εύκολη αναβάθμιση λογισμικού	•	•	•	•
Περιοριστής θερμοκρασίας ασφαλείας	•	•	•	•
Χώρος τεχνικής εγκατάστασης, προσβάσιμος από μπροστά	•	•	•	•
Δοχείο υγιεινής χωρίς αρμούς, με στρογγυλεμένες γωνίες	•	•	•	•

#### Σήμα ελέγχου

Δήλωση συμμόρφωσης: CE	•	•	•	•
Ηλεκτρική ασφάλεια: SEMKO Intertek, ETL Safety	•	•	•	•
Ασφάλεια χρήσης: GS	•	•	•	•
Ασφάλεια υγιεινής: ETL Sanitation	•	•	•	•
Προστασία πόσιμου νερού: SVGW	•	•	•	•
Προστασία από σταγόνες και δέσμες νερού IPX 5	•	•	•	•

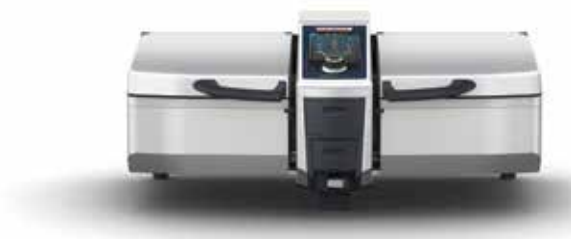

	<b>iVario 2-XS</b>
Τιμή	<b>11.300 €*</b>
Αρ. προϊόντος	<b>WZ9ENRA.0001974</b>
Χωρητικότητα	2 x 13 dm <sup>2</sup> , 2 x 17 l
Γεύματα ανά διανομή	από 30
Πλάτος	1100 mm
Βάθος	756 mm
Ύψος	485 mm
Συνδεδεμένο φορτίο	14 kW
Τιμή σύνδεσης με την επιλογή εξισορρόπησης ισχύος (Balanced power)	-
Τάση	3 NAC 400 V

### Βασικές συσκευές και παραλλαγές τοποθέτησης

Βασική συσκευή (πλαστικά πόδια 90 mm)	<b>11.300 €*</b>
Στεγανή προς το δάπεδο τοποθέτηση (πλαστικά πόδια 45 mm και βάση στεγανοποίησης)	χωρίς πρόσθετη χρέωση
Κάτω βάση με πόδια	<b>1.587 €</b>
Κάτω βάση με ανοξείδωτα πόδια	<b>1.651 €</b>
Κάτω βάση με ρόδες	<b>1.854 €</b>
Κάτω βάση, ηλεκτρικά ρυθμιζόμενη ως προς το ύψος	<b>2.722 €</b>
Βάση για ρύθμιση πλαισίου βάσης	<b>1.715 €</b>

Βασική συσκευή	-
Υποδομή με πλαστικά πόδια	-
Υποδομή με ανοξείδωτα πόδια	-
Υποδομή με ρόδες	-
Υποδομή, ηλεκτρικά ρυθμιζόμενη ως προς το ύψος	-
Υποδομή για ρύθμιση πλαισίου βάσης	-
Επένδυση για την υποδομή	-
Αποθηκευτικός χώρος για υποδομή	-

### Επιλογές

Μαγείρεμα με πίεση	-
iZoneControl	<b>965 €</b>
Μαγείρεμα σε χαμηλή θερμοκρασία	<b>750 €</b>

### Αξεσουάρ

Εδώ θα βρείτε τα κατάλληλα αξεσουάρ:	<b>Σελίδα 276-283</b>
--------------------------------------	-----------------------

\*Στην τιμή του συστήματος μαγειρέματος περιλαμβάνονται αξεσουάρ βασικού εξοπλισμού αξίας 563 € (λεπτομέρειες του εξοπλισμού θα βρείτε στη [σελίδα ??????](#))

\*\*Σύστημα μαγειρέματος με την επιλογή Υποδομή με πλαστικά πόδια.



<b>iVario Pro 2-S</b>	<b>iVario Pro L</b>	<b>iVario Pro XL</b>
<b>16.700 €</b>	<b>19.049 €**</b>	<b>25.079 €**</b>
<b>WY9ENRA.0001981</b>	<b>WX9ENRA.0002399</b>	<b>WW9ENRA.0001996</b>
2 x 19 dm <sup>2</sup> , 2 x 25 l	39 dm <sup>2</sup> , 100 l	59 dm <sup>2</sup> , 150 l
50-100	100-300	100-500
1100 mm	1030 mm	1365 mm
938 mm	894 mm	894 mm
485 mm	1078 mm**	1078 mm**
21 kW	27 kW	41 kW
-	21 kW	34 kW
3 NAC 400 V	3 NAC 400 V	3 NAC 400 V

<b>16.700 €</b>	-	-
χωρίς πρόσθετη χρέωση	-	-
<b>2.015 €</b>	-	-
<b>2.080 €</b>	-	-
<b>2.283 €</b>	-	-
<b>3.152 €</b>	-	-
<b>2.144 €</b>	-	-

-	<b>18.320 €</b>	<b>24.350 €</b>
-	<b>729 €</b>	<b>729 €</b>
-	<b>997 €</b>	<b>997 €</b>
-	<b>1.158 €</b>	<b>1.158 €</b>
-	<b>3.205 €</b>	<b>3.205 €</b>
-	<b>729€</b>	<b>729 €</b>
-	<b>374 €</b>	<b>728 €</b>
-	<b>986 €</b>	<b>1.276 €</b>

<b>2.670 €</b>	<b>3.200 €</b>	<b>3.650 €</b>
•	•	•
•	•	•

Σελίδα 276-283

Σελίδα 276-283

Σελίδα 276-283



**Επιλογές iVario**
**Μαγείρεμα με πίεση**

Με την επιλογή Μαγείρεμα με πίεση καθίσταται δυνατό το ταχύτερο και παράλληλα ήπιο μαγείρεμα διαφόρων γευμάτων. Διασφαλίζεται η ιδανική, ομοιόμορφη πίεση και προφυλάσσεται η κυτταρική δομή του τροφίμου. Πρόκειται για ένα ασφαλές σύστημα χωρίς ανάγκες συντήρησης.  
Μέγιστη υπερπίεση: 300 mbar.

iVario 2-XS	iVario Pro 2-S	iVario Pro L	iVario Pro XL
-	2.670€	3.200 €	3.650 €

**iZoneControl**

Ευέλικτος διαχωρισμός του πυθμένα δοχείου σε ζώνες με διαφορετικές θερμοκρασίες.

iVario 2-XS	iVario Pro 2-S	iVario Pro L	iVario Pro XL
965 €	•	•	•

**Μαγείρεμα σε χαμηλή θερμοκρασία**

Χρήση των έξυπνων ροών μαγειρέματος για μαγείρεμα σε χαμηλή θερμοκρασία, κονφί και μαγείρεμα sous vide.

iVario 2-XS	iVario Pro 2-S	iVario Pro L	iVario Pro XL
750 €	•	•	•

**Κλειδωμένη λειτουργία τηγανίσματος**

Η λειτουργία Τηγάνισμα δεν είναι διαθέσιμη. Αυτή η επιλογή μπορεί να χρησιμοποιηθεί για εξοικονόμηση του κόστους για εγκαταστάσεις πυρόσβεσης που απαιτούνται σε περίπτωση υπέρβασης των οριακών τιμών.

iVario 2-XS	iVario Pro 2-S	iVario Pro L	iVario Pro XL
χωρίς πρόσθετη έκπτωση	χωρίς πρόσθετη έκπτωση	χωρίς πρόσθετη έκπτωση	χωρίς πρόσθετη έκπτωση

**Μονάδα WiFi**

Με την ενσωματωμένη μονάδα WiFi το σύστημα μαγειρέματος μπορεί να συνδεθεί σε υπάρχον ασύρματο δίκτυο WiFi, π.χ. στο ConnectedCooking.

iVario 2-XS	iVario Pro 2-S	iVario Pro L	iVario Pro XL
311 €	•	•	•

**Θύρα Ethernet**

Με την ενσωματωμένη θύρα Ethernet το σύστημα μαγειρέματος μπορεί να συνδεθεί σε υπάρχον δίκτυο, π.χ. για τη σύνδεση στο ConnectedCooking ή για την εξαγωγή δεδομένων HACCP.

iVario 2-XS	iVario Pro 2-S	iVario Pro L	iVario Pro XL
138 €	138 €	138 €	138 €

**Πρίζα με διακόπτη προστασίας διαφυγής ρεύματος FI**

Προστασία της ενσωματωμένης πρίζας με διακόπτη διαφυγής ρεύματος FI.

iVario 2-XS	iVario Pro 2-S	iVario Pro L	iVario Pro XL
203 €	203 €	203 €	203 €

**Προετοιμασία σύνδεσης σε εγκατάσταση ενεργειακής βελτιστοποίησης (διαθέσιμο από τον Αύγουστο του 2020)**

Σύνδεση σε εγκατάσταση ενεργειακής βελτιστοποίησης (π.χ. Sicotronic, RSW). Σε αυτήν την περίπτωση έχουν προσυναρμολογηθεί οι αντίστοιχοι ακροδέκτες σύνδεσης.

iVario 2-XS	iVario Pro 2-S	iVario Pro L	iVario Pro XL
171€	171 €	171 €	171 €

**Προετοιμασία σύνδεσης SOLAS (Safety of Life at Sea) (διαθέσιμη από τον 11.2020)**

Το σύστημα μαγειρέματος διαθέτει έναν πρόσθετο περιοριστή θερμοκρασίας ασφαλείας και μπορεί να συνδεθεί σε έναν εξωτερικό σηματοδότη 230 V (μέγ. 8 A, δεν περιλαμβάνεται στο πακέτο παράδοσης). Σε αυτήν την περίπτωση έχουν προσυναρμολογηθεί οι αντίστοιχοι ακροδέκτες σύνδεσης.

iVario 2-XS	iVario Pro 2-S	iVario Pro L	iVario Pro XL
181 €	181 €	181 €	181 €

**Επαφή άνευ δυναμικού (διαθέσιμο από τον Αύγουστο του 2020)**

Το σύστημα μαγειρέματος διαθέτει μία εσωτερική, προσυναρμολογημένη βοηθητική επαφή άνευ δυναμικού για την αναγγελία της κατάστασης του συστήματος μαγειρέματος.

iVario 2-XS	iVario Pro 2-S	iVario Pro L	iVario Pro XL
138 €	138 €	138 €	138 €

**Ασφαλιζόμενος πίνακας χειρισμού (διαθέσιμο από τον Οκτώβριο του 2020)**

Ο ασφαλιζόμενος πίνακας χειρισμού ασφαλίζει το σύστημα μαγειρέματος από ανεπιθύμητη χρήση.

iVario 2-XS	iVario Pro 2-S	iVario Pro L	iVario Pro XL
589 €	589 €	589 €	589 €

**Σύνδεση ζεστού νερού (διαθέσιμο από τον Ιανουάριο του 2021)**

Δυνατότητα σύνδεσης σε παροχή κρύου και ζεστού νερού. Με τη χρήση της παροχής ζεστού νερού μειώνονται οι χρόνοι προθέρμανσης κατά το μαγείρεμα. Το λάστιχο παροχής νερού (1,50 m) περιλαμβάνεται στο πακέτο παράδοσης.

iVario 2-XS	iVario Pro 2-S	iVario Pro L	iVario Pro XL
-	-	374 €	374 €

**Balanced power (Ισορροπημένη ισχύς)**

Σε αυτήν την επιλογή η ισχύς σύνδεσης, σε σύγκριση με το τυπικό σύστημα μαγειρέματος, είναι μειωμένη, ώστε να ικανοποιούνται οι περιορισμένες προϋποθέσεις εγκατάστασης. Ταυτόχρονα αλλάζουν οι χρόνοι προθέρμανσης και μαγειρέματος καθώς και οι μέγιστες ποσότητες φορτίου.

iVario 2-XS	iVario Pro 2-S	iVario Pro L	iVario Pro XL
-	-	χωρίς πρόσθετη έκπτωση	χωρίς πρόσθετη έκπτωση

• Βασικός εξοπλισμός | ◦ Προαιρετικός εξοπλισμός | – Μη διαθέσιμο

**Παραλλαγές τοποθέτησης**

**Στεγανή προς το δάπεδο τοποθέτηση**

Τοποθέτηση με πλαστικά πόδια ύψους 45 mm και μία βάση στεγανοποίησης.

iVario 2-XS	iVario Pro 2-S	iVario Pro L	iVario Pro XL
χωρίς πρόσθετη έκπτωση	χωρίς πρόσθετη έκπτωση	χωρίς πρόσθετη έκπτωση	χωρίς πρόσθετη έκπτωση

**Κάτω βάση με ηλεκτρικά ρυθμιζόμενα ως προς το ύψος πόδια**

Τοποθέτηση με κάτω βάση και ηλεκτρικά ρυθμιζόμενα ως προς το ύψος πόδια. Κάτω βάση με 2 πτυσσόμενα ράφια, 6 ζεύγη ράγες τοποθέτησης 1/1 GN (325 x 530 mm). Τα πλαϊνά τοιχώματα και το κάλυμμα είναι κλειστά, ενώ η πίσω πλευρά είναι ανοιχτή.

iVario 2-XS 110*713*570-770mm	iVario Pro 2-S 1100*895*570-770mm	iVario Pro L	iVario Pro XL
2.722 €	3.152 €	-	-

**Υποδομή με πλαστικά πόδια**

Τοποθέτηση με υποδομή και πλαστικά πόδια ύψους 150 mm, για εγκατάσταση ως συσκευή δαπέδου.

iVario 2-XS	iVario Pro 2-S	iVario Pro L	iVario Pro XL
-	-	729 €	729 €

**Υποδομή με ανοξείδωτα πόδια**

Τοποθέτηση με υποδομή και ανοξείδωτα πόδια ύψους 150 mm, για εγκατάσταση ως συσκευή δαπέδου.

iVario 2-XS	iVario Pro 2-S	iVario Pro L	iVario Pro XL
-	-	997 €	997 €

**Υποδομή με ρόδες**

Τοποθέτηση με υποδομή και 4 περιστρεφόμενες ρόδες, για εγκατάσταση ως τροχήλατη συσκευή δαπέδου. 4 περιστρεφόμενες ρόδες  $\varnothing$  125 mm, 2 από αυτές με φρένο. Ωφέλιμο ύψος: 150 mm. Δεν μπορεί να συνδυαστεί με την επιλογή Μαγείρεμα με πίεση.

iVario 2-XS	iVario Pro 2-S	iVario Pro L	iVario Pro XL
-	-	1.158 €	1.158 €

**Υποδομή με ηλεκτρικά ρυθμιζόμενα ως προς το ύψος πόδια**

Τοποθέτηση με υποδομή και ηλεκτρικά ρυθμιζόμενα ως προς το ύψος πόδια, για εγκατάσταση ως συσκευή δαπέδου.

iVario 2-XS	iVario Pro 2-S	iVario Pro L	iVario Pro XL
-	-	3.205 €	3.205 €

**Επένδυση για την υποδομή**

Η επένδυση της πλάτης κλείνει την περιοχή ανάμεσα στα πλαϊνά τμήματα και καλύπτει τις συνδέσεις. Δυνατότητα συνδυασμού με όλες τις εκδόσεις υποδομών και τον αποθηκευτικό χώρο.

iVario 2-XS	iVario Pro 2-S	iVario Pro L	iVario Pro XL
-	-	374 €	428 €

**Αποθηκευτικός χώρος για υποδομή**

Ο αποθηκευτικός χώρος στην υποδομή διαθέτει ράγες τοποθέτησης για την αποθήκευση των δοχείων GN και των αξεσουάρ. Δυνατότητα συνδυασμού με όλες τις εκδόσεις υποδομών.

iVario 2-XS	iVario Pro 2-S	iVario Pro L	iVario Pro XL
-	-	986 €	1.276 €

## Προϊόντα φροντίδας iVario

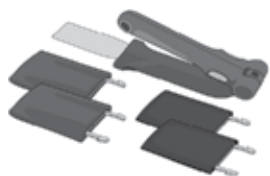

### Βραχίονας καθαρισμού, συμπερ. 4 rad

Αποτελείται από 1 βραχίονα καθαρισμού, 2 rad καθαρισμού σκληρά, 2 rad καθαρισμού μαλακά.

60.73.925	Τύπος 2-XS, 2-S, L, XL	134 €
-----------	------------------------	-------



### Κιτ με 2 rad καθαρισμού, σκληρά

Για τον καθαρισμό επίμονων ρύπων με χρήση του βραχίονα καθαρισμού.

60.73.922	Κιτ με 2 rad καθαρισμού, σκληρά	51 €
-----------	---------------------------------	------



### Κιτ με 2 rad καθαρισμού, μαλακά

Για τον καθαρισμό ρύπων με χρήση του βραχίονα καθαρισμού.

60.73.923	Κιτ με 2 rad καθαρισμού, μαλακά	51 €
-----------	---------------------------------	------

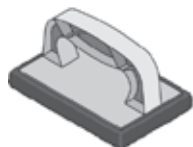

### Κιτ 6 σφουγγαριών καθαρισμού

Για τον αποτελεσματικό και γρήγορο καθαρισμό του εσωτερικού του δοχείου.

60.73.924	Κιτ 6 σφουγγαριών καθαρισμού	108 €
-----------	------------------------------	-------



### Καθαριστικό σχάρας

Για την άριστη υποστήριξη της υγιεινής και της καθαριότητας.

9006.0153	Υγρό καθαριστικό 10 l	57 €
-----------	-----------------------	------



### Κιτ καθαρισμού

Αποτελείται από καθαριστικό σχάρας 10 l, 1 βραχίονα καθαρισμού, 2 rad καθαρισμού, σκληρά, 2 rad καθαρισμού, μαλακά, 1 σφουγγάρι καθαρισμού.

60.73.920	Κιτ καθαρισμού	168 €
-----------	----------------	-------

## Αξεσουάρ, τύπος 2-XS

### Αξεσουάρ βασικού εξοπλισμού, τύπος 2-XS (περιλαμβάνεται στο πακέτο παράδοσης του iVario 2-XS)

Αποτελείται από:

2 x 60.74.791 – Βραχίονας για αυτόματη ανύψωση και κατέβασμα φορτίου, τύπος 2-XS	1 x 60.74.970 – Καλάθι μαγειρέματος, τύπος 2-XS
1 x 60.75.019 – Καλάθι τηγανίσματος, τύπος 2-XS	
1 x 60.73.927 – Σφουγγάρι καθαρισμού	1 x 60.74.666 – Σουρωτήρι, τύπος 2-XS

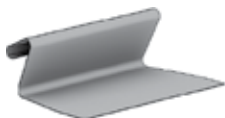

### Σπάτουλα

Για γύρισμα και εξαγωγή των προϊόντων, εύκολα και εργονομικά στο iVario.

60.71.643	Τύπος 2-XS, 2-S, L, XL	63 €
-----------	------------------------	------



### Βραχίονας για αυτόματη ανύψωση και κατέβασμα φορτίου

Για την ανάρτηση καλαθιών με AutoLift.

60.74.791	Τύπος 2-XS	63 €
-----------	------------	------



### Καλάθι μαγειρέματος

Για βράσιμο σε καλάθια με AutoLift. Μόνο σε συνδυασμό με βραχίονα για αυτόματη ανύψωση και κατέβασμα φορτίου.

60.74.970	Τύπος 2-XS	192 €
-----------	------------	-------

### Καλάθι τηγανίσματος

Για τηγάνισμα σε καλάθια με AutoLift. Μόνο σε συνδυασμό με βραχίονα για αυτόματη ανύψωση και κατέβασμα φορτίου.

60.75.019	Τύπος 2-XS	192 €
-----------	------------	-------

**Αξεσουάρ, τύπος 2-XS**

**Σουρωτήρι**

Χρησιμοποιεί για τη συγκράτηση των βρασμένων τροφίμων κατά το σούρωμα.

<b>60.74.666</b>	Τύπος 2-XS, 2-S	<b>73 €</b>
------------------	-----------------	-------------

**Κάτω σχάρα δοχείου (πλέγμα βάσης)**

Για την αποφυγή της άμεσης επαφής του τροφίμου με τον πυθμένα του δοχείου κατά το μαγείρεμα σε χαμηλή θερμοκρασία.

<b>60.74.832</b>	Τύπος 2-XS	<b>63 €</b>
------------------	------------	-------------

**Κιτ 4 καλαθιών μερίδων**

<b>60.75.300</b>	Κιτ 4 καλαθιών μερίδων 1/6 GN (176 x 162 mm) διάτρητα + πλαίσιο καλαθιών μερίδων	<b>331 €</b>
------------------	--	--------------

<b>60.75.978</b>	Κιτ 4 καλαθιών μερίδων 1/6 GN (176 x 162 mm) μη διάτρητα με καπάκι + πλαίσιο καλαθιών μερίδων	<b>331 €</b>
------------------	---	--------------

<b>60.75.979</b>	Κιτ 4 καλαθιών μερίδων 1/6 GN (176 x 162 mm) για τηγάνισμα + πλαίσιο καλαθιών μερίδων	<b>331 €</b>
------------------	---	--------------

<b>60.76.407</b>	Κιτ 4 καλαθιών μερίδων 1/6 GN (176 x 162 mm) διάτρητα, 4 καλάθια μερίδων 1/6 GN (176 x 162 mm) μη διάτρητα με καπάκι, 2 πλαίσια καλαθιών μερίδων, τύπος 2-XS. Εξοικονομήστε 10% σε σχέση με ξεχωριστή αγορά.	<b>596 €</b>
------------------	--	--------------

**Κιτ 2 καλαθιών μερίδων**

<b>60.75.302</b>	Κιτ 2 καλαθιών μερίδων 1/6 GN (176 x 162 mm) μη διάτρητα με καπάκι	<b>138 €</b>
------------------	--	--------------

<b>60.75.303</b>	Κιτ 2 καλαθιών μερίδων 1/6 GN (176 x 162 mm) διάτρητα	<b>138 €</b>
------------------	---	--------------

<b>60.75.982</b>	Κιτ 2 καλαθιών μερίδων 1/6 GN (176 x 162 mm) για τηγάνισμα	<b>138 €</b>
------------------	--	--------------

<b>60.75.311</b>	Κιτ 2 καπακιών για καλάθια μερίδων 1/6 GN (176 x 162 mm)	<b>42 €</b>
------------------	--	-------------

**VarioMobil 1/1 GN**

Για εύκολη και ασφαλή απομάκρυνση των τροφίμων και μεταφορά σε δοχεία 1/1 GN (325 x 530 mm) (τα δοχεία GN δεν περιλαμβάνονται). Δυνατότητα ρύθμισης ύψους σε 4 επίπεδα.

<b>60.73.349</b>	Τύπος 2-XS, 2-S	<b>846 €</b>
------------------	-----------------	--------------

**Κάτω βάση 2** πτυσσόμενα ράφια, 6 ζεύγη 1/1 GN (325 x 530 mm) ράγες τοποθέτησης. Τα πλαϊνά τοιχώματα και το κάλυμμα είναι κλειστά, ενώ η πίσω πλευρά είναι ανοιχτή.

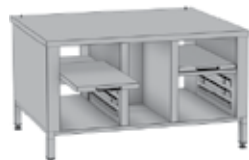

<b>60.31.221</b>	Με πόδια	<b>1.587 €</b>
------------------	----------	----------------

<b>60.31.538</b>	Με ανοξείδωτα πόδια	<b>1.651 €</b>
------------------	---------------------	----------------

<b>60.31.317</b>	Με ρόδες	<b>1.854 €</b>
------------------	----------	----------------

<b>60.31.540</b>	Για τοποθέτηση σε βάση	<b>1.715 €</b>
------------------	------------------------	----------------

<b>60.31.326</b>	Με ηλεκτρικά ρυθμιζόμενη ως προς το ύψος (κλειστή πίσω πλευρά)	<b>2.722 €</b>
------------------	--	----------------

**Κιτ τοποθέτησης συσκευής**

Για τη στερέωση των συστημάτων μαγειρέματος σε μία υπάρχουσα επιφάνεια εργασίας ή στην κάτω βάση (2 τεμάχια).

<b>60.76.118</b>	Τύπος 2-XS, 2-S	<b>85€</b>
------------------	-----------------	------------

**Κιτ σύνδεσης συσκευής για απόνερα**

Αποτελείται από σωλήνες αποχέτευσης DN 40.



<b>87.00.745</b>	Τύπος 2-XS, 2-S	<b>119 €</b>
------------------	-----------------	--------------

**RATIONAL-USB-Stick**

<b>42.00.162</b>	USB stick για προγράμματα μαγειρέματος και δεδομένα HACCP	<b>15 €</b>
------------------	---	-------------



## Αξεσουάρ, τύπος 2-S

### Αξεσουάρ βασικού εξοπλισμού

Εξοικονομήστε 10% σε σχέση με ξεχωριστή αγορά.

<b>87.00.742</b>	Τύπος 2-S	<b>866 €</b>
------------------	-----------	--------------

#### Αποτελείται από:

1 x 60.71.643 – Σπάτουλα	2 x 60.75.359 – Βραχίονας για αυτόματη ανύψωση και κατέβασμα φορτίου, τύπος 2-S
1 x 60.74.986 – Καλάθι καλάθι βρασμού, τύπος 2-S	1 x 60.75.330 – Καλάθι τηγανίσματος, τύπος 2-S
1 x 60.74.666 – Σουρωτήρι, τύπος 2-S	2 x 60.74.663 – Κάτω σχάρα δοχείου-πλέγμα βάσης, τύπος 2-S
1 x 60.73.927 – Σφουγγάρι καθαρισμού	

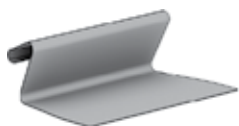

#### Σπάτουλα

Για γύρισμα και εξαγωγή των προϊόντων, εύκολα και εργονομικά στο iVario.

<b>60.71.643</b>	Τύπος 2-XS, 2-S, L, XL	<b>63 €</b>
------------------	------------------------	-------------



#### Κυρτή σπάτουλα

Για την ασφαλή και εύκολη λήψη και μεριδοποίηση μεγάλων ποσοτήτων τροφίμων.

<b>60.73.348</b>	Κυρτή σπάτουλα μη διάτρητη	<b>116 €</b>
<b>60.73.586</b>	Κυρτή σπάτουλα διάτρητη	<b>116 €</b>



#### Βραχίονας για αυτόματη ανύψωση και κατέβασμα φορτίου

Για την ανάρτηση καλάθιων με AutoLift.

<b>60.75.359</b>	Τύπος 2-S	<b>63 €</b>
------------------	-----------	-------------

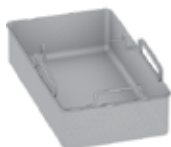

#### Καλάθι βρασμού

Για βράσιμο σε καλάθια με AutoLift. Μόνο σε συνδυασμό με βραχίονα για αυτόματη ανύψωση και κατέβασμα φορτίου.

<b>60.74.986</b>	Τύπος 2-S	<b>256 €</b>
------------------	-----------	--------------

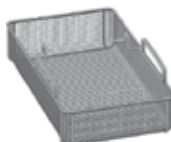

#### Καλάθι τηγανίσματος

Για τηγάνισμα σε καλάθια με AutoLift. Μόνο σε συνδυασμό με βραχίονα για αυτόματη ανύψωση και κατέβασμα φορτίου.

<b>60.75.330</b>	Τύπος 2-S	<b>256 €</b>
------------------	-----------	--------------



#### Σουρωτήρι

Χρησιμεύει για τη συγκράτηση των βρασμένων τροφίμων κατά το σούρωμα.

<b>60.74.666</b>	Τύπος 2-XS, 2-S	<b>73 €</b>
------------------	-----------------	-------------



#### Κάτω σχάρα δοχείου-πλέγμα βάσης

Για την αποφυγή της άμεσης επαφής του τροφίμου με τον πυθμένα του δοχείου κατά το μαγείρεμα σε χαμηλή θερμοκρασία.

<b>60.74.663</b>	Τύποι 2-S, L, XL	<b>84 €</b>
------------------	------------------	-------------



#### Κιτ 6 καλάθιων μερίδων

<b>60.75.305</b>	Κιτ 6 καλάθιων μερίδων 1/6 GN (176 x 162 mm) διάτρητα + πλαίσιο καλάθιων μερίδων	<b>493 €</b>
<b>60.75.306</b>	Κιτ 6 καλάθιων μερίδων 1/6 GN (176 x 162 mm) μη διάτρητα με καπάκι + πλαίσιο καλάθιων μερίδων	<b>493 €</b>
<b>60.75.307</b>	Κιτ 6 καλάθιων μερίδων 1/6 GN (176 x 162 mm) για τηγάνισμα + πλαίσιο καλάθιων μερίδων	<b>493 €</b>
<b>60.76.408</b>	Κιτ 6 καλάθιων μερίδων 1/6 GN (176 x 162 mm) διάτρητα, 6 καλάθια μερίδων 1/6 GN (176 x 162 mm) μη διάτρητα με καπάκι, 2 πλαίσια καλάθιων μερίδων, τύπος 2-S. Εξοικονομήστε 10% σε σχέση με ξεχωριστή αγορά.	<b>886 €</b>

**Αξεσουάρ, τύποι L και XL**
**Αξεσουάρ βασικού εξοπλισμού**

Εξοικονομήστε 10% σε σχέση με ξεχωριστή αγορά.

<b>87.00.743</b>	Τύπος L	<b>989 €</b>
<b>87.00.744</b>	Τύπος XL	<b>1.324 €</b>

**Ο τύπος L αποτελείται από:**

1 x 60.71.643 – Σπάτουλα	1 x 60.75.909 – Βραχίονας για αυτόματη ανύψωση και κατέβασμα φορτίου, τύπος L
2 x 60.74.983 – Καλάθι βρασμού, τύποι L, XL	1 x 60.75.975 – Σουρωτήρι, τύπος L
2 x 60.74.663 – Κάτω σχάρα δοχείου, τύποι L, XL	1 x 60.73.927 – Σφουγγάρι καθαρισμού

**Ο τύπος XL αποτελείται από:**

1 x 60.71.643 – Σπάτουλα	1 x 60.75.129 – Βραχίονας για αυτόματη ανύψωση και κατέβασμα φορτίου, τύπος XL
3 x 60.74.983 – Καλάθι βρασμού, τύποι L, XL	1 x 60.74.908 – Σουρωτήρι, τύπος XL
3 x 60.74.663 – Κάτω σχάρα δοχείου, τύποι L, XL	1 x 60.73.927 – Σφουγγάρι καθαρισμού

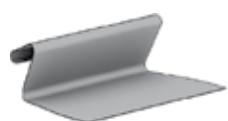
**Σπάτουλα**

Για γύρισμα και εξαγωγή των προϊόντων, εύκολα και εργονομικά στο iVario.

<b>60.71.643</b>	Τύπος 2-XS, 2-S, L, XL	<b>63 €</b>
------------------	------------------------	-------------

**Σπάτουλα ανάδευσης**

Για την ανάδευση τροφίμων με θερμοκρασία έως 120 °C.

<b>60.72.131</b>	Τύπος L, XL	<b>159 €</b>
------------------	-------------	--------------

**Κυρτή σπάτουλα**

Για την ασφαλή και εύκολη λήψη και μεριδοποίηση μεγάλων ποσοτήτων τροφίμων.

<b>60.73.348</b>	Κυρτή σπάτουλα μη διάτρητη	<b>116 €</b>
<b>60.73.586</b>	Κυρτή σπάτουλα διάτρητη	<b>116 €</b>

**Βραχίονας για αυτόματη ανύψωση και κατέβασμα φορτίου**

Για την ανάρτηση καλαθιών με AutoLift.

<b>60.75.909</b>	Τύπος L	<b>192 €</b>
<b>60.75.129</b>	Τύπος XL	<b>224 €</b>

**Καλάθι βρασμού**

Για βράσιμο σε καλάθια με AutoLift. Μόνο σε συνδυασμό με βραχίονα για αυτόματη ανύψωση και κατέβασμα φορτίου.

<b>60.74.983</b>	Τύπος L, XL	<b>256 €</b>
------------------	-------------	--------------

**Καλάθι τηγανίσματος**

Για τηγάνισμα σε καλάθια με AutoLift. Μόνο σε συνδυασμό με βραχίονα για αυτόματη ανύψωση και κατέβασμα φορτίου.

<b>60.75.391</b>	Τύπος L, XL	<b>256 €</b>
------------------	-------------	--------------

**Σουρωτήρι**

Χρησιμεύει για τη συγκράτηση των βρασμένων τροφίμων κατά το σούρωμα.

<b>60.75.975</b>	Τύπος L	<b>127 €</b>
<b>60.74.908</b>	Τύπος XL	<b>127 €</b>

**Κάτω σχάρα δοχείου-πλέγμα βάσης**

Για την αποφυγή της άμεσης επαφής του τροφίμου με τον πυθμένα του δοχείου κατά το μαγείρεμα σε χαμηλή θερμοκρασία. Πρόταση: Τύπος L: 2 τεμάχια, Τύπος XL: 3 τεμάχια

**60.74.663** Τύποι 2-S, L, XL **84 €**

**VarioMobil 2/1 GN**

Για εύκολη και ασφαλή απομάκρυνση των τροφίμων και μεταφορά σε δοχεία 2/1 GN (650 x 530 mm) και 1/1 GN (325 x 530 mm) (τα δοχεία GN δεν περιλαμβάνονται). Δυνατότητα ρύθμισης ύψους (2 θέσεις).

**60.70.107** Τύπος L, XL **2.133 €**

**Τρόλεϊ καλαθιών**

Για την αποθήκευση, μεταφορά και αποστράγγιση των καλαθιών τηγανίσματος και βρασμού. Χωρητικότητα: μέγ. 16 λαμαρίνες 1/1 GN ή μέγ. 3 καλάθια (τύπος 2-S ή L, XL) 1 βραχίονας για αυτόματη ανύψωση και κατέβασμα φορτίου (τύπος L ή XL)

**60.73.612** Τύποι 2-S, L, XL **1.049 €**

**Τρόλεϊ λαδιού**

Για την πλήρωση του δοχείου, καθώς και για την αποθήκευση και το φιλτράρισμα του λαδιού. Με λειτουργία προθέρμανσης για να λιώνουν λίπη ή το παγωμένο λάδι. Δυνατότητα άντλησης καυτού λίπους.

**60.74.941** Τύπος L, XL **4.897 €**

**Κιτ στερέωσης στο δάπεδο**

Για την ασφαλή τοποθέτηση των συστημάτων μαγειρέματος στο δάπεδο (παραλλαγή τοποθέτησης με πλαστικά πόδια) (2 τεμάχια).

**60.72.905** Τύπος L, XL **116 €**

**Κιτ τοποθέτησης σε τοίχο**

Επίτοιχη τοποθέτηση για ευκολότερο καθαρισμό κάτω από το σύστημα μαγειρέματος.

**60.75.993** Τύπος L **1.629 €**

**60.75.934** Τύπος XL **1.758 €**

**Κιτ σύνδεσης συσκευής για απόνερα**

Αποτελείται από σωλήνες αποχέτευσης DN 50.

**87.00.746** Τύπος L, XL **119 €**

**RATIONAL-USB-Stick**

**42.00.162** USB stick για προγράμματα μαγειρέματος και δεδομένα HACCP **15 €**

## Χαρακτηριστικά εξοπλισμού iCombi

### Λειτουργίες

Λειτουργίες	iCombi Pro			Combi Master Plus	iCombi Classic	
	XS 6-2/3	6-1/1 10-1/1 6-2/1 10-2/1	20-1/1 20-2/1	XS 6-2/3	6-1/1 10-1/1 6-2/1 10-2/1	20-1/1 20-2/1
iCookingSuite με 6 τρόπους λειτουργίας για πουλερικά, κρέας, ψάρι, παρασκευές με αβγά, συνδυαστικά και αρτοσκευάσματα, καθώς και με 5 μεθόδους μαγειρέματος, Μαγείρεμα, Τηγάνισμα, Ψήσιμο στον φούρνο, Ψήσιμο στο γκριλ και Finishing, για εύκολη εισαγωγή του επιθυμητού αποτελέσματος και αυτόματη προσαρμογή της ιδανικής ροής μαγειρέματος και ψησίματος.	•	•	•	–	–	–
Προεπιλεγμένες ρυθμίσεις των παραμέτρων μαγειρέματος ανάλογα με τη χώρα, ανεξάρτητα από την επιλεγμένη γλώσσα χρήστη. Δυνατότητα επιλογής παραδειγμάτων εφαρμογής με προεπιλεγμένες ρυθμίσεις για άλλες χώρες.	•	•	•	–	–	–
Cookpit: Ένδειξη των βημάτων της έξυπνης ροής μαγειρέματος που βρίσκεται σε εξέλιξη. Σήμανση του τρέχοντος βήματος μαγειρέματος.	•	•	•	–	–	–
Messenger – ενημερώνει σχετικά με τις τρέχουσες, αυτόματες προσαρμογές της διαδικασίας μαγειρέματος και ψησίματος και προβάλλει προτροπές ενεργειών με τη μορφή αναδυόμενων παραθύρων	•	•	•	–	–	–
Αυτόματη λειτουργία ψύξης Cool-Down για την έξυπνη δημιουργία κλιματικών συνθηκών, με ψεκασμό νερού (δυνατότητα επιλογής) για ταχύτερη ψύξη	•	•	•	–	–	–
Χειροκίνητη λειτουργία ψύξης για γρήγορη και ασφαλή ψύξη του θαλάμου μαγειρέματος	•	•	•	•	•	•
Δυνατότητα ενεργών επεμβάσεων στις έξυπνες ροές μαγειρέματος που βρίσκονται σε εξέλιξη και προσαρμογή των παραμέτρων μαγειρέματος	•	•	•	–	–	–
Αλλαγή από τις έξυπνες ροές μαγειρέματος στο iProductionManager ή στο χειροκίνητο μαγείρεμα. Εναλλαγή μεταξύ χειροκίνητου μαγειρέματος και iProduction-Manager	•	•	•	–	–	–
iProductionManager – έξυπνη και ευέλικτη οργάνωση ολόκληρης της διαδικασίας παραγωγής. Ένδειξη των προϊόντων που μπορούν να παρασκευαστούν μαζί και επιτήρηση κάθε θέσης ξεχωριστά - ακόμα και σε μικτή τροφοδοσία. Υποδείξεις για το πότε πρέπει να τροφοδοτηθεί ή να αφαιρεθεί ένα γεύμα. Τοποθέτηση δελτίων εντολής την τρέχουσα χρονική στιγμή ή στο μέλλον, αυτόματη ταξινόμηση βελτιστοποιημένη για συντομότερο χρόνο ή χαμηλότερη κατανάλωση ενέργειας. Εναλλακτικά: Διάταξη των δελτίων εντολής για την ολοκλήρωση των γευμάτων την επιλεγμένη χρονική στιγμή	•	•	•	–	–	–
"Σηματοδότηση εισαγωγής iProductionManager – Σηματοδότηση της θέσης προς φόρτωση ή εκφόρτωση iCookingSuite ή χειροκίνητη λειτουργία – Σηματοδότηση βημάτων ροής μαγειρέματος, όπως τέλος προθέρμανσης, τέλος ροής μαγειρέματος ή προτροπές ενεργειών μέσω του φωτισμού LED"	–	•	–	–	–	–
Ευφυής διαχείριση προθέρμανσης και φορτίου – εξαρτώμενη από το προϊόν, άμεση φόρτωση χωρίς χρόνους αναμονής για βέλτιστα αποτελέσματα στο ψήσιμο	•	•	•	–	–	–
iDensityControl – η έξυπνη διαχείριση κλίματος εξασφαλίζει πάντα το κατάλληλο κλίμα στον θάλαμο μαγειρέματος με τους έξυπνους αισθητήρες, το σύστημα θέρμανσης υψηλής απόδοσης, τη γεννήτρια καθαρού ατμού και την ενεργή αφύγρανση. Η έξυπνη κυκλοφορία αέρα διοχετεύει την ενέργεια εκεί όπου απαιτείται.	•	•	•	–	–	–
ClimaPlus – ακριβής μέτρηση υγρασίας, ρύθμιση σε 10 επίπεδα και έλεγχος (Combi-Master Plus XS 6-2/3: 5 επίπεδα)	–	–	–	•	•	•
Ενεργή και αποδοτική αφύγρανση θαλάμου μαγειρέματος: έως και 130 λίτρα ανά δευτερόλεπτο για άριστα αποτελέσματα μαγειρέματος	•	•	•	•	•	•
Λειτουργία φούρνου ατμού Combi με τα εξής είδη λειτουργίας: Ατμός 30 °C–130 °C, Θερμός αέρας 30 °C–300 °C, Συνδυασμός ατμού και θερμού αέρα 30 °C–300 °C	•	•	•	•	•	•
Αυτόματο, έξυπνο Finishing για συνεσιάζσεις, μπουφέ, à la carte κλπ	•	•	•	–	–	–
Προγράμματα Finishing για πιάτα συνεσιάζσεων και δοχεία	–	–	–	–	•	•
Μαγείρεμα σε χαμηλή θερμοκρασία (και κατά τη διάρκεια της νύχτας)	•	•	•	–	–	–
Μαγείρεμα Delta-T για ήπιο μαγείρεμα μεγάλων τεμαχίων κρέατος, και κατά τη διάρκεια της νύχτας	•	•	•	–	•	•

• Βασικός εξοπλισμός | ◊ Προαιρετικός εξοπλισμός | – Μη διαθέσιμο | ◻ Διαθέσιμο ως αξεσουάρ

## Χειρισμός

Χειρισμός	iCombi Pro			Combi Master Plus	iCombi Classic	
	XS 6-2/3	6-1/1 10-1/1 6-2/1 10-2/1	20-1/1 20-2/1	XS 6-2/3	6-1/1 10-1/1 6-2/1 10-2/1	20-1/1 20-2/1
Λίστα με τα 10 πιο αγαπημένα χειροκίνητα προγράμματα και ροές μαγειρέματος iCookingSuite, εύκολη εύρεση με το αστέρι Αγαπημένων στην αρχική οθόνη	•	•	•	–	–	–
Πολλές δυνατότητες ρυθμίσεων για προσαρμογή στον τρόπο χρήσης/εφαρμογής	•	•	•	–	–	–
Εγκατάσταση προφίλ χρηστών MyDisplay για διαμόρφωση της συσκευής και του χειρισμού, π.χ. εξατομικευμένη αρχική οθόνη	•	•	•	–	–	–
Ένδειξη χειρισμού με δυνατότητα διαμόρφωσης ανάλογα με τον χρήστη (εικόνες, κείμενα, κλπ)	•	•	•	–	–	–
Δυνατότητα ρύθμισης ήχου ειδοποιήσεων και αντίθεσης οθόνης	•	•	•	–	–	–
Πολλές δυνατότητες ρυθμίσεων, όπως ρυθμίσεις ενέργειας, γλώσσας, δικτύου και συστήματος	•	•	•	–	–	–
Έγχρωμη οθόνη TFT 10,1" με χωρητική οθόνη αφής και αυτοεπεξηγηματικά σύμβολα για εύκολο, διαισθητικό χειρισμό και έλεγχο με απλές κινήσεις των χεριών	•	•	•	–	–	–
Κεντρικός επιλογέας με λειτουργία πίεσης για ρυθμίσεις και επιβεβαίωση εισαγωγής εντολών	•	•	•	–	•	•
Έγχρωμη οθόνη 4,3" με αυτοεπεξηγηματικά σύμβολα και softkeys για εύκολο χειρισμό	–	–	–	–	•	•
Εξαρτώμενο από τον χρήστη κλειδίωμα χειρισμού και προγράμματος (3 βήματα)	•	•	•	–	–	–
Κλειδίωμα προγράμματος	–	–	–	•	–	–
Εκτεταμένη λειτουργία αναζήτησης και βοήθειας με συναφείς έννοιες	•	•	•	–	–	–
Ψηφιακές οδηγίες λειτουργίας με πρακτικές συμβουλές και πολλά παραδείγματα εφαρμογών τα οποία μπορούν να εκτελεστούν απευθείας από το εγχειρίδιο ως ροή μαγειρέματος	•	•	•	–	–	–
Εργονομικός χειρισμός ενός επιπλέον iCombi Pro από την οθόνη ενός άλλου iCombi Pro π.χ. σε ένα Combi-Duo	•	•	•	–	–	–
Τηλεχειρισμός και απομακρυσμένος έλεγχος των συστημάτων μαγειρέματος από υπολογιστή, smartphone ή tablet, μέσω του ConnectedCooking	•	•	•	–	–	–
Επιτήρηση των συστημάτων μαγειρέματος από υπολογιστή, smartphone ή tablet, μέσω του ConnectedCooking (διαθέσιμο από το 3ο τρίμηνο του 2020)					○	○
Δυνατότητα επιλογής καθοδήγησης χρήστη σε 55 γλώσσες	•	•	•	–	–	–
Καθοδήγηση χρήστη μέσω επεξηγηματικών συμβόλων	•	•	•	–	•	•
Διακόπτης για τα είδη λειτουργίας, τη θερμοκρασία, τη θερμοκρασία πυρήνα και τον χρόνο	–	–	–	•	–	–
• Βασικός εξοπλισμός   ○ Προαιρετικός εξοπλισμός   – Μη διαθέσιμο   □ Διαθέσιμο ως αξεσουάρ						

## Φροντίδα και ασφάλεια λειτουργίας

## Καθαρισμός, φροντίδα και ασφάλεια λειτουργίας

iCareSystem – έξυπνο σύστημα καθαρισμού και αφαλάτωσης με αναγνώριση της κατάστασης ρύπανσης και σύσταση της κατάλληλης βαθμίδας καθαρισμού και ποσότητας χημικών	•	•	•	–	–	–
"9 προγράμματα καθαρισμού: Πολύ γρήγορος ενδιάμεσος καθαρισμός σε 12 λεπτά (iCombi Pro XS 6-2/3: <30 λεπτά)"	–	•	•	–	–	–
Ελαφρύς, μέτριος και έντονος καθαρισμός, σε κανονικά προγράμματα ή προγράμματα Eco που προστατεύουν τους πόρους	•	•	•	–	–	–
Πλύση με ή χωρίς ταμπλέτες	•	•	•	–	–	–
Αυτόματη ένδειξη της ιδανικής βαθμίδας καθαρισμού και της προτεινόμενης ποσότητας ταμπλετών καθαρισμού Active Green και ταμπλετών φροντίδας	•	•	•	–	–	–
Αυτόματη αφαλάτωση – δεν απαιτείται αποσκλήρυνση νερού, παραλείπεται η χειροκίνητη αφαλάτωση της γεννήτριας ατμού	•	•	•	–	•	•
Αυτόματη προτροπή για καθαρισμό ανάλογα με τη χρήση	•	•	•	–	–	–
Ένδειξη του τρέχοντος βήματος καθαρισμού και του υπολειπόμενου χρόνου καθαρισμού	•	•	•	–	–	–



**Φροντίδα και ασφάλεια λειτουργίας**

Καθαρισμός, φροντίδα και ασφάλεια λειτουργίας	iCombi Pro			Combi Master Plus	iCombi Classic	
	XS 6-2/3	6-1/1 10-1/1 6-2/1 10-2/1	20-1/1 20-2/1	XS 6-2/3	6-1/1 10-1/1 6-2/1 10-2/1	20-1/1 20-2/1
Εβδομαδιαίο πρόγραμμα καθαρισμού – χειροκίνητη δημιουργία εβδομαδιαίου προγράμματος για τον καθαρισμό των συστημάτων μαγειρέματος	•	•	•	–	–	–
Επιτήρηση και έλεγχος του καθαρισμού από υπολογιστή, smartphone ή tablet, μέσω του ConnectedCooking	•	•	•	–	–	–
Αυτόματος καθαρισμός με το σύστημα Care – σύστημα καθαρισμού και φροντίδας για τον θάλαμο μαγειρέματος και τη γεννήτρια ατμού	–	–	–	–	•	•
4 αυτόματα προγράμματα καθαρισμού – ελαφρύς, μέτριος ή έντονος καθαρισμός, πλύσιμο χωρίς ταμπλέτες	–	–	–	–	•	•
Ένδειξη της προτεινόμενης ποσότητας ταμπλετών καθαρισμού Active Green και ταμπλετών φροντίδας ανάλογα με το πρόγραμμα καθαρισμού	–	–	–	–	•	•
Ένδειξη του επιλεγμένου προγράμματος καθαρισμού και του υπολειπόμενου χρόνου καθαρισμού	–	–	–	•	•	•
Στερεά προϊόντα φροντίδας και καθαρισμού για μέγιστη ασφάλεια χειρισμού	•	•	•	•	•	•
Ταμπλέτες καθαρισμού Active Green (πακέτο δοκιμής) και ταμπλέτες φροντίδας (πακέτο δοκιμής)	•	•	•	–	•	•
Ταμπλέτες καθαρισμού (πακέτο δοκιμής) και ταμπλέτες λαμπρυντικού (πακέτο δοκιμής)	–	–	–	•	–	–
Ενσωματωμένο, εργονομικό ντους χειρός με αυτόματο μηχανισμό επαναφοράς και εναλλασσόμενη εικόνα ροής (σημιακή και ευρεία δέσμη) και ενσωματωμένη λειτουργία φραγής νερού	–	•	•	–	•	•
Ενσωματωμένο ντους χειρός με αυτόματο μηχανισμό επαναφοράς, ενσωματωμένη λειτουργία διακοπής νερού και αβαθμίδωτη δοσολογία νερού	•	–	–	•	–	–
Ένδειξη ανάγκης αφαλάτωσης	–	–	–	•	–	–
Πρόγραμμα αφαίρεσης αλάτων, ελεγχόμενο από το μενού	–	–	–	•	–	–
Σύστημα αυτοδιάγνωσης (SDS) με αυτόματη ένδειξη δηλώσεων σέρβις	•	•	•	•	•	•

• Βασικός εξοπλισμός | ◦ Προαιρετικός εξοπλισμός | – Μη διαθέσιμο | ◻ Διαθέσιμο ως αξεσουάρ

**Χαρακτηριστικά εξοπλισμού**

Χαρακτηριστικά εξοπλισμού	iCombi Pro			Combi Master Plus	iCombi Classic	
	XS 6-2/3	6-1/1 10-1/1 6-2/1 10-2/1	20-1/1 20-2/1	XS 6-2/3	6-1/1 10-1/1 6-2/1 10-2/1	20-1/1 20-2/1
Αισθητήρας θερμοκρασίας πυρήνα με 6 σημεία μέτρησης	•	•	•	–	–	–
Αισθητήρας θερμοκρασίας πυρήνα με 1 σημείο μέτρησης	–	–	–	•	•	•
Καθορισμός της ελάχιστης και μέγιστης θερμοκρασίας πυρήνα προς επιλογή, από τις ρυθμίσεις συστήματος	•	•	•	–	–	–
Βοήθημα τοποθέτησης αισθητήρα θερμοκρασίας πυρήνα	◻	◻	◻	◻	◻	◻
Εξωτερικός αισθητήρας θερμοκρασίας πυρήνα USB	–	◻	◻	–	◻	◻
Εξωτερικός αισθητήρας θερμοκρασίας πυρήνα sous vide USB για μαγείρεμα σε κενό	–	◻	◻	–	◻	◻
Δυνατότητα προγραμματισμού και ονομασίας 1.200 προγραμμάτων με έως και 12 βήματα	•	•	•	–	–	–
Δυνατότητα προγραμματισμού και ονομασίας 100 προγραμμάτων με έως και 12 βήματα	–	–	–	–	•	•
100 προγράμματα με έως και 6 προγραμματιζόμενα βήματα	–	–	–	•	–	–
Χειροκίνητη ύγρανση	•	•	•	–	–	–

Χαρακτηριστικά εξοπλισμού	iCombi Pro			Combi Master Plus	iCombi Classic	
	XS 6-2/3	6-1/1 10-1/1 6-2/1 10-2/1	20-1/1 20-2/1	XS 6-2/3	6-1/1 10-1/1 6-2/1 10-2/1	20-1/1 20-2/1
Δυνατότητα προγραμματισμού χειροκίνητης παροχής ατμού σε 4 επίπεδα από 30 °C– 260 °C στις λειτουργίες θερμού αέρα ή συνδυασμού ατμού και θερμού αέρα	•	•	•	–	–	–
5 ταχύτητες ανεμιστήρα, με δυνατότητα προγραμματισμού	•	•	•	•	•	•
Έξυπνες ροές μαγειρέματος με αυτόματη αναγνώριση φορτίου	•	•	•	–	–	–
Μονάδα μέτρησης θερμοκρασίας σε °C ή °F	•	•	•	•	•	•
Ψηφιακές ενδείξεις θερμοκρασίας	•	•	•	•	•	•
Ένδειξη πραγματικών και προσδοκώμενων τιμών	•	•	•	•	•	•
Ψηφιακό χρονόμετρο, 0 - 24 ωρών με θέση διαρκείας	•	•	•	•	•	•
Ρολόι πραγματικής ώρας 24 ωρών	•	•	•	–	•	•
Ρύθμιση χρόνου σε ώρες / λεπτά ή σε λεπτά / δευτερόλεπτα	•	•	•	–	–	–
Ρύθμιση χρόνου σε ώρες / λεπτά	–	–	–	•	•	•
Αυτόματη προεπιλογή χρόνου εκκίνησης με ρυθμιζόμενη ημερομηνία και χρόνο	•	•	•	–	–	–
Δυνατότητα επιλογής 1/2 ενέργειας (μόνο ηλεκτρικές συσκευές)	•	•	•	–	–	–
Γεννήτρια καθαρού ατμού υψηλής απόδοσης με αυτόματη πλήρωση νερού	•	•	•	•	•	•
Σύστημα καυστήρα με υψηλής απόδοσης φουσητήρα πολύ ήσυχο (μόνο για συσκευές αερίου)	–	•	•	–	•	•
Αυτόματη εγκατάσταση ξεπλύματος υδρατμών	•	•	•	•	•	•
Δυναμική κυκλοφορία αέρα με ανεμιστήρες υψηλής απόδοσης με αναστροφή λειτουργίας (6 θέσεις: 1 ανεμιστήρας, 10 θέσεις: 2 ανεμιστήρες, 20 θέσεις: 3 ανεμιστήρες)	•	•	•	•	•	•
Αυτόματη βαθμονόμηση με προσαρμογή στον χώρο εγκατάστασης (υψόμετρο πάνω από τη στάθμη της θάλασσας) συμπερ. αυτοέλεγχος	•	•	•	•	•	•
Αυτόματη προσαρμογή της λειτουργίας Μαγείρεμα στον Ατμό στο γεωγραφικό υψόμετρο για άριστα αποτελέσματα	•	•	•	•	•	•
Εφοδιασμός ενέργειας βάσει των αναγκών	•	•	•	•	•	•
Αφαιρούμενη ποδιά κατεύθυνσης ροής αέρα	•	•	•	•	•	•
Ενσωματωμένη φτερωτή για μέγιστη ασφάλεια του χειριστή και γρήγορες αλλαγές κατεύθυνσης	•	•	•	•	•	•
Φυγοκεντρική αποκοπή λίπους χωρίς πρόσθετο φίλτρο λίπους	•	•	•	•	•	•
Πόρτα θαλάμου με τριπλό τζάμι και οπίσθιο αερισμό, θερμοανакλαστική ειδική επίστρωση και περιστρεφόμενα εσωτερικά τζάμια για εύκολο καθαρισμό	•	•	•	•	–	–
Πόρτα θαλάμου με διπλό τζάμι και οπίσθιο αερισμό, θερμοανакλαστική ειδική επίστρωση και περιστρεφόμενο εσωτερικό τζάμι για εύκολο καθαρισμό	–	–	–	–	•	•
Θέσεις ασφάλισης πόρτας στις 110°/180° (επιτραπέζιες συσκευές), 120°/180° (συσκευές δαπέδου) για μέγιστη ασφάλεια χειρισμού	•	•	•	•	•	•
Διακόπτης επαφών πόρτας χωρίς επαφή	•	•	•	•	•	•
Παρακολούθηση ανοίγματος πόρτας κατά τη διάρκεια φόρτωσης και μαγειρέματος με λειτουργία ειδοποίησης	•	•	•	–	–	–
Καθυστερήση απενεργοποίησης του απορροφητήρα RATIONAL ή του απορροφητήρα συμπίκνωσης	•	•	•	–	–	–
Κουμπωτό λάστιχο πόρτας, εύκολη αντικατάσταση	•	•	•	•	•	•
Βοήθημα εισόδου για το τρόλεϊ ραφιών	–	–	•	–	–	•
Φόρτωση κατά μήκος για τον τύπο XS 6-2/3, κατάλληλη για δοχεία GN 1/2, 1/3, 2/3, ελάχιστες απώλειες ενέργειας και μικρές απαιτήσεις χώρου για το άνοιγμα και την περιστροφή της πόρτας	•	–	–	•	–	–
Φόρτωση κατά μήκος για τους τύπους 6-1/1, 10-1/1, 20-1/1, κατάλληλη για δοχεία GN 1/1, 1/2, 1/3, 2/3, ελάχιστες απώλειες ενέργειας και μικρές απαιτήσεις χώρου για το άνοιγμα και την περιστροφή της πόρτας	–	•	•	–	•	•
Φόρτωση κατά μήκος για τους τύπους 6-1/1 και 10-1/1, κατάλληλη για το Πρότυπο αρτοποιίας (400 x 600 mm), ελάχιστες απώλειες ενέργειας και μικρές απαιτήσεις χώρου για το άνοιγμα και την περιστροφή της πόρτας	–	○	–	–	○	–

Χαρακτηριστικά εξοπλισμού	iCombi Pro			Combi Master Plus	iCombi Classic	
	XS 6-2/3	6-1/1 10-1/1 6-2/1 10-2/1	20-1/1 20-2/1	XS 6-2/3	6-1/1 10-1/1 6-2/1 10-2/1	20-1/1 20-2/1
Φόρτωση κατά μήκος για τους τύπους 6-2/1, 10-2/1, 20-2/1, κατάλληλη για δοχεία GN 2/1, 1/1, 2/4, ελάχιστες απώλειες ενέργειας και μικρές απαιτήσεις χώρου για το άνοιγμα και την περιστροφή της πόρτας	–	•	•	–	•	•
Θάλαμος μαγειρέματος χωρίς αρμούς για κορυφαία υγιεινή, στρογγυλεμένες γωνίες, χείλος ασφαλείας	•	•	•	•	•	•
Φωτισμός LED στον θάλαμο μαγειρέματος και τις θέσεις τοποθέτησης	•	•	•	•	•	•
Αφαιρούμενες πλαϊνές σχάρες στήριξης με πρόσθετη ράγα για τη λεκάνη συλλογής λίπους	–	•	–	–	•	–
Περιστρεφόμενες και αφαιρούμενες πλαϊνές σχάρες στήριξης	•	–	–	•	–	–
Ράγες εισαγωγής τύπου U με εγκοπές για εύκολη τροφοδότηση	–	•	•	–	•	•
Ράγες εισαγωγής τύπου L	–	○	–	–	○	–
Πακέτο τρόλεϊ ραφιών	–	○	–	–	○	–
Πακέτο τρόλεϊ ραφιών για το Combi-Duo	–	○	–	–	○	–
Πακέτο τρόλεϊ ραφιών για το Πρότυπο αρτοποιίας με ασφάλεια από πιθανή μετακίνηση των αξεσουάρ	–	–	–	–	–	–
Τρόλεϊ ραφιών με ασφάλειες στις δύο πλευρές, λεκάνη συλλογής με σύστημα εκκένωσης, διπλοί τροχοί κύλισης (2 με φρένο), διάμετρος τροχού 125 mm, μεταλλικά μέρη από ανοξείδωτο ασάλι	–	–	•	–	–	•
Πόρτα θαλάμου μαγειρέματος με ενσωματωμένο, βελτιωμένο μηχανισμό στεγανοποίησης, χωρίς εξαγωγή ατμού κατά τη λειτουργία χωρίς τρόλεϊ ραφιών	–	–	•	–	–	•
Υλικό μέσα κι έξω, ανοξείδωτο ασάλι DIN 1.4301	•	•	•	•	•	•
Θύρα USB για την εξαγωγή δεδομένων HACCP και πληροφοριών service, καθώς και για τη μετάδοση των προγραμμάτων μαγειρέματος στο USB stick της RATIONAL για εύκολη αναβάθμιση λογισμικού	•	•	•	•	•	•
Φόρτωση καλαθιών προϊόντων, φόρτωση εικόνων για εξατομίκευση της αρχικής οθόνης μέσω της θύρας USB	•	•	•	–	–	–
Ενδείξεις λειτουργίας και προειδοποίησης, π.χ. έλλειψη νερού	•	•	•	•	•	•
• Βασικός εξοπλισμός   ○ Προαιρετικός εξοπλισμός   – Μη διαθέσιμο   □ Διαθέσιμο ως αξεσουάρ						
<b>Τοποθέτηση και σήματα ελέγχου</b>						
Δυνατότητα σύνδεσης σε εγκαταστάσεις ενεργειακής βελτιστοποίησης	○	○	○	○	○	○
Στην ένδειξη λειτουργίας/επαφής άνευ δυναμικού, π.χ. για εσωτερική εγκατάσταση αερισμού ή σηματοδότη	○	○	○	–	–	–
Θύρα WiFi, για τη χρήση της σύγχρονης λύσης δικτύωσης cloud, το ConnectedCooking	•	•	•	–	○	○
Θύρα Ethernet για σύνδεση στο ConnectedCooking	•	•	•	○	○	○
Δήλωση συμμόρφωσης: CE	•	•	•	•	•	•
Ηλεκτρική ασφάλεια: Kiwa, UL, CUL, IRAM, EAC, EMC, PSE, KTL, INMET-RO	•	•	•	•	•	•
Ενεργειακή αποδοτικότητα: Energy Star	–	•	•	–	–	–
Ασφάλεια αερίου: Gastec QA, AGA, CSA, SVGW, JIA, EAC, KGS, SABS, SVCOO	–	•	•	–	•	•
Ασφάλεια συσκευής/χειρισμού: έλεγχος σύμφωνα με την Οδηγία περί μηχανημάτων 2006/42/EK	•	•	•	•	•	•
Γενική υγιεινή: NSF, HCV-EU	•	•	•	•	•	•
Πιστοποιητικό Kosher για συστήματα μαγειρέματος και καθαριστικά	•	•	•	•	•	•
Προστασία πόσιμου νερού: SVGW, KIWA, WRAS, EN1717, JET, Watermark	•	•	•	•	•	•

Χαρακτηριστικά εξοπλισμού	iCombi Pro			Combi Master Plus	iCombi Classic	
	XS 6-2/3	6-1/1 10-1/1 6-2/1 10-2/1	20-1/1 20-2/1	XS 6-2/3	6-1/1 10-1/1 6-2/1 10-2/1	20-1/1 20-2/1
Germanischer Lloyd DNV GL	•	•	•	•	•	•
Αξεσουάρ μαγειρέματος συμβατά με τρόφιμα κατά VO 1935/2004/EG	•	•	•	•	•	•
Σταθερή σύνδεση απόνερων κατά SVGW, EN1717	•	•	•	•	•	•
Προστασία από σταγόνες και δέσμες νερού IPX 5	•	•	•	•	•	•
Ρυθμιζόμενα ως προς το ύψος πόδια συσκευής	–	–	•	–	–	•
Βάση συσκευής με περιμετρικό λάστιχο	•	•	–	•	•	–
Δυνατότητα τοποθέτησης σε πάγκο βάθους 700 mm (6-1/1 και 10-1/1 και με ανύψωση συσκευής RATIONAL)	•	•1)	–	•	•1)	–
Δυνατότητα τοποθέτησης σε πάγκο βάθους 600 mm	•	–	–	•	–	–
Στήριγμα τοίχου (XS 6-2/3 και 6-1/1)	•	•	–	•	•	–
Ασφάλιση στο δάπεδο	–	–	•	–	–	•
Ειδικές τάσεις κατόπιν παραγγελίας	○	○	○	○	○	○
Υγραέριο ή φυσικό αέριο	–	•	•	–	•	•

• Βασικός εξοπλισμός | ○ Προαιρετικός εξοπλισμός | – Μη διαθέσιμο | □ Διαθέσιμο ως αξεσουάρ

## Εργασιακή ασφάλεια και εργονομία

Περιοριστής θερμοκρασίας ασφαλείας για γεννήτρια ατμού και θέρμανση θερμού αέρα	•	•	•	•	•	•
Έλεγχος σύμφωνα με τα εθνικά και διεθνή πρότυπα για λειτουργία άνευ επίβλεψης	•	•	•	•	•	•
Αριστερό άνοιγμα της πόρτας θαλάμου μαγειρέματος	○	○	–	○	○	–
Λαβή πόρτας για εργονομικό χειρισμό με το ένα χέρι, με λειτουργία κλεισίματος και αριστερό/δεξιό άνοιγμα	•	•	–	•	•	–
Λαβή πόρτας για εργονομικό χειρισμό με το ένα χέρι, με λειτουργία κλεισίματος και ασφάλεια	–	–	•	–	–	•
Μέγιστο ύψος τοποθέτησης 1,60 m (σε επιτραπέζιες συσκευές επάνω σε κατάλληλη γνήσια βάση RATIONAL)	•	•	○	•	•	○
Kit Combi-Duo – συστήματα μαγειρέματος με δυνατότητα στοιβασίας (ανάλογα με την έκδοση τοποθέτησης με μέγιστο ύψος εισαγωγής 1,60 m)	□	□	–	□	□	–
Κλείστρο ασφαλείας πόρτας	○	○	○	○	○	○
Ενσωματωμένο σύστημα εκροής λίπους	–	○	○	–	○	○
SecurityLine (έκδοση ασφαλείας/φυλακών)	–	○	○	–	○	○
Ασφαλιζόμενος πίνακας χειρισμού	–	○	○	–	○	○
Αναδιπλούμενος προστατευτικός πίνακας χειρισμού	–	○	○	–	○	○
MarineLine (έκδοση πλοίων)	○	○	○	○	○	○
HeavyDutyLine	–	○	○	–	○	○
MobilityLine – Τροχήλατες συσκευές δαπέδου με ρόδες	–	–	□	–	–	□
MobilityLine – Τροχήλατες επιτραπέζιες συσκευές με ενισχυμένη κάτω βάση	–	□	–	–	□	–

• Βασικός εξοπλισμός | ○ Προαιρετικός εξοπλισμός | – Μη διαθέσιμο | □ Διαθέσιμο ως αξεσουάρ



	<b>XS 6-2/3</b>	<b>6-1/1</b>	<b>10-1/1</b>
<b>Ηλεκτρική</b>	<b>8.100 €</b>	<b>10.120 €</b>	<b>14.230 €</b>
Αρ. προϊόντος	<b>CA1ERRA.0001237</b>	<b>CB1ERRA.0001238</b>	<b>CD1ERRA.0001239</b>
Συνδεδεμένο φορτίο	5,7 kW	10,8 kW	18,9 kW
Τάση	3 NAC 400 V	3 NAC 400 V	3 NAC 400 V
Βάρος	67 kg	99 kg	127 kg
<b>Αερίου</b>	<b>-</b>	<b>12.070 €</b>	<b>16.510 €</b>
Αρ. προϊόντος για υγραέριο 3P	-	<b>CB1GRRRA.0001797</b>	<b>CD1GRRRA.0001800</b>
Αρ. προϊόντος για φυσικό αέριο H	-	<b>CB1GRRRA.0001518</b>	<b>CD1GRRRA.0001519</b>
Αρ. προϊόντος για υγραέριο 3B/P	-	<b>CB1GRRRA.0001524</b>	<b>CD1GRRRA.0001525</b>
Συνδεδεμένο φορτίο για φυσικό αέριο/υγραέριο 3P	-	13 kW / 13 kW	22 kW / 22 kW
Συνδεδεμένο φορτίο για υγραέριο 3B/P	-	13,5 kW	23 kW
Τάση	-	1 NAC 230 V	1 NAC 230 V
Βάρος	-	117 kg	155 kg
Χωρητικότητα	6 x 2/3 GN	6 x 1/1 GN / 12 x 1/2 GN	10 x 1/1 GN / 20 x 1/2 GN
Γεύματα ανά ημέρα	20-80	30-100	80-150
Πλάτος	655 mm	850 mm	850 mm
Βάθος (συμπεριλαμβάνεται λαβή πόρτας)	621 mm	842 mm	842 mm
Ύψος (συμπεριλαμβάνεται σωλήνας εξαέρωσης)	567 mm	754 mm	1014 mm
<b>Επιλογές</b>			
Αριστερό άνοιγμα της πόρτας θαλάμου μαγειρέματος	<b>398 €</b>	<b>398 €</b>	<b>398 €</b>
Πακέτο τρόλεϊ ραφιών	-	<b>334 €</b>	<b>408 €</b>
Ενσωματωμένο σύστημα εκροής λίπους	-	<b>798 €</b>	<b>798 €</b>
MarineLine	<b>552 €</b>	<b>565 €</b>	<b>565 €</b>
HeavyDutyLine	-	<b>588 €</b>	<b>588 €</b>
SecurityLine	-	<b>1.194 €</b>	<b>1.194 €</b>
Κλείστρο ασφαλείας πόρτας	<b>70 €</b>	<b>70 €</b>	<b>70 €</b>
Ασφαλιζόμενος πίνακας χειρισμού	-	<b>595 €</b>	<b>595 €</b>
UltraVent εγκατεστημένο	<b>3.078 €</b>	-	-
UltraVent Plus εγκατεστημένο	<b>4.711 €</b>	-	-
Σύνδεση σε οθόνη λειτουργίας	<b>71 €</b>	<b>71 €</b>	<b>71 €</b>

Τα είδη της σελίδας δεν ακολουθούν εμπορικές εκπτώσεις





6-2/1	10-2/1	20-1/1	20-2/1
<b>15.470 €</b>	<b>20.570 €</b>	<b>24.070 €</b>	<b>34.510 €</b>
<b>CC1ERRA.0001240</b>	<b>CE1ERRA.0001241</b>	<b>CF1ERRA.0001242</b>	<b>CG1ERRA.0001243</b>
22,4 kW	37,4 kW	37,2 kW	67,9 kW
3 NAC 400 V	3 NAC 400 V	3 NAC 400 V	3 NAC 400 V
137 kg	179 kg	263 kg	336 kg
<b>17.940 €</b>	<b>23.860 €</b>	<b>27.200€</b>	<b>38.990 €</b>
<b>CC1GRRRA.0001801</b>	<b>CE1GRRRA.0001803</b>	<b>CF1GRRRA.0001804</b>	<b>CG1GRRRA.0001805</b>
<b>CC1GRRRA.0001520</b>	<b>CE1GRRRA.0001521</b>	<b>CF1GRRRA.0001522</b>	<b>CG1GRRRA.0001523</b>
<b>CC1GRRRA.0001526</b>	<b>CE1GRRRA.0001527</b>	<b>CF1GRRRA.0001528</b>	<b>CG1GRRRA.0001529</b>
28 kW / 28 kW	40 kW / 40 kW	42 kW / 42 kW	80 kW / 80 kW
29,5 kW	42 kW	44 kW	84 kW
1 NAC 230 V	1 NAC 230 V	1 NAC 230 V	1 NAC 230 V
144 kg	192 kg	284 kg	379 kg
6 x 2/1 GN / 12 x 1/1 GN	10 x 2/1 GN / 20 x 1/1 GN	20 x 1/1 GN / 40 x 1/2 GN	20 x 2/1 GN / 40 x 1/1 GN
60-160	150-300	150-300	300-500
1072 mm	1072 mm	877 mm	1082 mm
1042 mm	1042 mm	913 mm	1117 mm
754 mm	1014 mm	1807 mm	1807 mm
<b>398 €</b>	<b>398 €</b>	-	-
<b>467 €</b>	<b>563 €</b>	-	-
<b>798 €</b>	<b>798 €</b>	<b>3.374 €</b>	<b>3.374 €</b>
<b>565 €</b>	<b>565 €</b>	<b>1.112 €</b>	<b>1.112 €</b>
<b>588 €</b>	<b>588 €</b>	<b>1.219 €</b>	<b>1.266 €</b>
<b>1.194 €</b>	<b>1.194 €</b>	<b>2.716 €</b>	<b>2.716 €</b>
<b>70 €</b>	<b>70 €</b>	<b>176 €</b>	<b>176 €</b>
<b>595 €</b>	<b>595 €</b>	<b>595 €</b>	<b>595 €</b>
-	-	-	-
-	-	-	-
<b>71 €</b>	<b>71 €</b>	<b>71 €</b>	<b>71 €</b>

Τα είδη της σελίδας δεν ακολουθούν εμπορικές εκπτώσεις



	<b>CombiMaster Plus XS 6-2/3</b>	<b>6-1/1</b>	<b>10-1/1</b>
<b>Ηλεκτρική</b>	<b>6.360€</b>	<b>7.960 €</b>	<b>11.190 €</b>
Αρ. προϊόντος	<b>CA2ERRA.0001431</b>	<b>CB2ERRA.0001432</b>	<b>CD2ERRA.0001434</b>
Συνδεδεμένο φορτίο	5,7 kW	10,8 kW	18,9 kW
Τάση	3 NAC 400 V	3 NAC 400 V	3 NAC 400 V
Βάρος	62 kg	93 kg	121 kg
<b>Αερίου</b>	<b>-</b>	<b>9.490 €</b>	<b>12.980 €</b>
Αρ. προϊόντος για υγραέριο 3P	-	<b>CB2GRRRA.0001806</b>	<b>CD2GRRRA.0001807</b>
Αρ. προϊόντος για φυσικό αέριο H	-	<b>CB2GRRRA.0001530</b>	<b>CD2GRRRA.0001531</b>
Αρ. προϊόντος για υγραέριο 3B/P	-	<b>CB2GRRRA.0001536</b>	<b>CD2GRRRA.0001537</b>
Συνδεδεμένο φορτίο για φυσικό αέριο/υγραέριο 3P	-	13 kW / 13 kW	22 kW / 22 kW
Συνδεδεμένο φορτίο για υγραέριο 3B/P	-	13,5 kW	23 kW
Τάση	-	1 NAC 230 V	1 NAC 230 V
Βάρος	-	101 kg	139 kg
Χωρητικότητα	6 x 2/3 GN	6 x 1/1 GN / 12 x 1/2 GN	10 x 1/1 GN / 20 x 1/2 GN
Γεύματα ανά ημέρα	20-80	30-100	80-150
Πλάτος	655 mm	850 mm	850 mm
Βάθος (συμπεριλαμβάνεται λαβή πόρτας)	621 mm	842 mm	842 mm
Ύψος (συμπεριλαμβάνεται σωλήνας εξαέρωσης)	567 mm	754 mm	1014 mm
<b>Επιλογές</b>			
Αριστερό άνοιγμα της πόρτας θαλάμου μαγειρέματος	<b>398 €</b>	<b>398 €</b>	<b>398 €</b>
Πακέτο τρόλεϊ ραφιών	-	<b>334 €</b>	<b>408 €</b>
Ενσωματωμένο σύστημα εκροής λίπους	-	<b>798 €</b>	<b>798 €</b>
MarineLine	<b>552 €</b>	<b>565 €</b>	<b>565 €</b>
HeavyDutyLine	-	<b>588 €</b>	<b>588 €</b>
SecurityLine	-	<b>1.194 €</b>	<b>1.194 €</b>
Κλείστρο ασφαλείας πόρτας	<b>70 €</b>	<b>70 €</b>	<b>70 €</b>
Ασφαλιζόμενος πίνακας χειρισμού	-	<b>595 €</b>	<b>595 €</b>
UltraVent εγκατεστημένο	<b>3.078 €</b>	-	-
UltraVent Plus εγκατεστημένο	<b>4.711 €</b>	-	-
Σύνδεση στην οθόνη λειτουργίας	<b>71 €</b>	<b>71 €</b>	<b>71 €</b>

Τα είδη της σελίδας δεν ακολουθούν εμπορικές εκπτώσεις

## Φούρνοι iCombi Classic RATIONAL



6-2/1	10-2/1	20-1/1	20-2/1
<b>12.160 €</b>	<b>16.170 €</b>	<b>20.700 €</b>	<b>29.670 €</b>
<b>CC2ERRA.0001435</b>	<b>CE2ERRA.0001436</b>	<b>CF2ERRA.0001437</b>	<b>CG2ERRA.0001438</b>
22,4 kW	37,4 kW	37,2 kW	67,9 kW
3 NAC 400 V	3 NAC 400 V	3 NAC 400 V	3 NAC 400 V
131 kg	160 kg	231 kg	304 kg
<b>14.110 €</b>	<b>18.750 €</b>	<b>23.380 €</b>	<b>33.520 €</b>
<b>CC2GRRRA.0001808</b>	<b>CE2GRRRA.0001809</b>	<b>CF2GRRRA.0001810</b>	<b>CG2GRRRA.0001811</b>
<b>CC2GRRRA.0001532</b>	<b>CE2GRRRA.0001533</b>	<b>CF2GRRRA.0001534</b>	<b>CG2GRRRA.0001535</b>
<b>CC2GRRRA.0001538</b>	<b>CE2GRRRA.0001539</b>	<b>CF2GRRRA.0001540</b>	<b>CG2GRRRA.0001541</b>
28 kW / 28 kW	40 kW / 40 kW	42 kW / 42 kW	80 kW / 80 kW
29,5 kW	42 kW	44 kW	84 kW
1 NAC 230 V	1 NAC 230 V	1 NAC 230 V	1 NAC 230 V
128 kg	184 kg	276 kg	371 kg
6 x 2/1 GN / 12 x 1/1 GN	10 x 2/1 GN / 20 x 1/1 GN	20 x 1/1 GN / 40 x 1/2 GN	20 x 2/1 GN / 40 x 1/1 GN
60-160	150-300	150-300	300-500
1072 mm	1072 mm	877 mm	1082 mm
1042 mm	1042 mm	913 mm	1117 mm
754 mm	1014 mm	1807 mm	1807 mm

<b>398 €</b>	<b>398€</b>	-	-
<b>467 €</b>	<b>563 €</b>	-	-
<b>798 €</b>	<b>798 €</b>	<b>3.374 €</b>	<b>3.374 €</b>
<b>565 €</b>	<b>565 €</b>	<b>1.112 €</b>	<b>1.112 €</b>
<b>588 €</b>	<b>588 €</b>	<b>1.219 €</b>	<b>1.266 €</b>
<b>1.194 €</b>	<b>1.194 €</b>	<b>2.716 €</b>	<b>2.716 €</b>
<b>70 €</b>	<b>70 €</b>	<b>176 €</b>	<b>176 €</b>
<b>595 €</b>	<b>595 €</b>	<b>595 €</b>	<b>595 €</b>
-	-	-	-
-	-	-	-
<b>71 €</b>	<b>71 €</b>	<b>71 €</b>	<b>71 €</b>

Τα είδη της σελίδας δεν ακολουθούν εμπορικές εκπτώσεις

Στις τιμές δεν συμπεριλαμβάνεται ο Φ.Π.Α. - All prices are without V.A.T

## Επιλογές και Combi-Duo

Επιλογές iCombi Pro και iCombi Classic



### Αριστερό άνοιγμα της πόρτας θαλάμου μαγειρέματος σε επιτραπέζιες συσκευές.

Προκειμένου να βελτιωθεί η πρόσβαση στο σύστημα μαγειρέματος σε ορισμένες κουζίνες, η πόρτα στις επιτραπέζιες συσκευές μπορεί να παραδοθεί με αριστερό άνοιγμα.

	XS 6-2/3	6-1/1	10-1/1	6-2/1	10-2/1	20-1/1	20-2/1
iCombi Pro	398 €	398 €	398 €	398 €	398 €	-	-
iCombi Classic	-	398 €	398 €	398 €	398 €	-	-
CombiMaster Plus	398 €	-	-	-	-	-	-

### Πακέτο τρόλεϊ ραφιών για επιτραπέζιες συσκευές

Οι πλαϊνές σχάρες στήριξης αντικαθίστανται με τρόλεϊ ραφιών και αντίστοιχες ράγες εισδοχής. Κατάλληλα τρόλεϊ μεταφοράς για την άνετη και ασφαλή φόρτωση και εκφόρτωση του συστήματος μαγειρέματος θα βρείτε στη σελίδα [????](#) και στη σελίδα [????](#).



Χαρακτηριστικά εξοπλισμού:

- Τρόλεϊ ραφιών για αξεσουάρ κατά τα πρότυπα γαστρονομίας και αρτοποιίας (διατίθενται πολλά τρόλεϊ ραφιών με ποικίλο αριθμό διαθέσιμων ραφιών)
- Ράγες εισδοχής, βασική έκδοση, για τα τρόλεϊ μεταφοράς των επιτραπέζιων συσκευών

	XS 6-2/3	6-1/1	10-1/1	6-2/1	10-2/1	20-1/1	20-2/1
iCombi Pro	-	334 €	408 €	467 €	563 €	-	-
iCombi Classic	-	334 €	408 €	467 €	563 €	-	-

### Πακέτο τρόλεϊ ραφιών για το Combi-Duo

Οι πλαϊνές σχάρες στήριξης αντικαθίστανται με τρόλεϊ ραφιών και αντίστοιχες ράγες εισδοχής. Κατάλληλα τρόλεϊ μεταφοράς για την άνετη και ασφαλή φόρτωση και εκφόρτωση του Combi-Duo θα βρείτε στη σελίδα [????](#), στη σελίδα [????](#), στη σελίδα [????](#) και στη σελίδα [????](#).



Χαρακτηριστικά εξοπλισμού: (διαμορφώνεται ανάλογα με το σύστημα μαγειρέματος)

- Τρόλεϊ ραφιών για αξεσουάρ κατά τα πρότυπα γαστρονομίας και αρτοποιίας (διατίθενται πολλά τρόλεϊ ραφιών με ποικίλο αριθμό διαθέσιμων ραφιών)
- Ράγες εισδοχής Combi-Duo για τα τρόλεϊ μεταφοράς του Combi-Duo

	XS 6-2/3	6-1/1	10-1/1	6-2/1	10-2/1	20-1/1	20-2/1
iCombi Pro	-	334 €	408 €	467 €	563 €	-	-
iCombi Classic	-	334 €	408 €	467 €	563 €	-	-

### Ενσωματωμένο σύστημα αποστράγγισης λίπους

Τα λίπη που στάζουν απομακρύνονται αυτόματα και αξιόπιστα από τον θάλαμο μαγειρέματος σε ειδικά δοχεία συλλογής λίπους. Για την εφαρμογή της επιλογής στα συστήματα μαγειρέματος των τύπων 6-1/1, 10-1/1, 6-2/1, 10-2/1 απαιτείται η χρήση των αξεσουάρ: κάτω βάση II, κάτω βάση IV ή σετ ευθυγράμμισης.

Χαρακτηριστικά εξοπλισμού:

- Βασικά εξαρτήματα: λεκάνη συλλογής λιπών, σωλήνωση και δοχείο συλλογής
- Ανατρέξτε στο Fact File για να δείτε τα ειδικά εξαρτήματα: Ενσωματωμένο σύστημα αποστράγγισης λίπους

	XS 6-2/3	6-1/1	10-1/1	6-2/1	10-2/1	20-1/1	20-2/1
iCombi Pro	-	798 €	798 €	798 €	798 €	3.374 €	3.374 €
iCombi Classic	-	798 €	798 €	798 €	798 €	3.374 €	3.374 €



## Επιλογές και Combi-Duo

## Επιλογές iCombi Pro και iCombi Classic

## MarineLine για ηλεκτρικές συσκευές

Επιτρέπει την αποδοτική και ασφαλή λειτουργία του συστήματος μαγειρέματος σε πλοία, ακόμα και σε θαλασσοταραχή.



Χαρακτηριστικά εξοπλισμού:

- Ασφάλεια ανατροπής και ολίσθησης σε επιτραπέζιες συσκευές (τύποι XS 6-2/3, 6-1/1, 10-1/1, 6-2/1, 10-2/1) μέσω κοχλίωσης σε σταθερές κάτω βάσεις. Μπορείτε να βρείτε τις διαθέσιμες κάτω βάσεις στη σελίδα ????, στη σελίδα ????? και στη σελίδα ?????
- Τα ανοξείδωτα πόδια και το πρόσθετο σετ στερέωσης επιτρέπουν το βίδωμα ή τη συγκόλληση των συσκευών δαπέδου (τύποι 20-1/1, 20-2/1) και συνεπώς την ασφάλισή τους έναντι ανατροπής και ολίσθησης
- Ρυθμιζόμενος σταθεροποιητής πόρτας για την επιβράδυνση της κίνησης ανοίγματος και κλεισίματος της πόρτας και για την σταθεροποίησή της σε ανοικτή θέση
- Οι ειδικά σχεδιασμένες πλαϊνές σχάρες στήριξης και τα τρόλεϊ μεταφοράς ασφαλίζουν τα αξεσουάρ μαγειρέματος από ακούσια μετακίνηση
- Συμμόρφωση με τις απαιτήσεις υγιεινής USPHS
- Πιστοποίηση από το Germanischer Lloyd

	XS 6-2/3	6-1/1	10-1/1	6-2/1	10-2/1	20-1/1	20-2/1
iCombi Pro	552 €	565 €	565 €	565 €	565 €	1.112 €	1.112 €
iCombi Classic	-	565 €	565 €	565 €	565 €	1.112 €	1.112 €
CombiMaster Plus	552 €	-	-	-	-	-	-

## Αξεσουάρ MarineLine

60.76.348	Πλέγμα προστασίας πρόσκρουσης για πόρτα με δεξιό άνοιγμα, τύπος 6-1/1	395 €
60.76.350	Πλέγμα προστασίας πρόσκρουσης για πόρτα με αριστερό άνοιγμα, τύπος 6-1/1	395 €
60.76.353	Πλέγμα προστασίας πρόσκρουσης για πόρτα με δεξιό άνοιγμα, τύπος 10-1/1	468 €
60.76.355	Πλέγμα προστασίας πρόσκρουσης για πόρτα με αριστερό άνοιγμα, τύπος 10-1/1	468 €
60.76.351	Πλέγμα προστασίας πρόσκρουσης για πόρτα με δεξιό άνοιγμα, τύπος 6-2/1	492 €
60.76.352	Πλέγμα προστασίας πρόσκρουσης για πόρτα με αριστερό άνοιγμα, τύπος 6-2/1	492 €
60.76.356	Πλέγμα προστασίας πρόσκρουσης για πόρτα με δεξιό άνοιγμα, τύπος 10-2/1	579 €
60.76.412	Πλέγμα προστασίας πρόσκρουσης για πόρτα με αριστερό άνοιγμα, τύπος 10-2/1	579 €
60.76.413	Πλέγμα προστασίας πρόσκρουσης για πόρτα, τύπος 20-1/1	657 €
60.76.414	Πλέγμα προστασίας πρόσκρουσης για πόρτα, τύπος 20-2/1	857 €

## SecurityLine

Τα ειδικά εξαρτήματα ασφάλισης προστατεύουν το σύστημα μαγειρέματος από βανδαλισμούς και αποτρέπουν χρήσεις που ενδεχομένως μπορούν να βλάψουν άτομα. Μόνο για συστήματα μαγειρέματος με πόρτα με δεξιό άνοιγμα.

Χαρακτηριστικά εξοπλισμού:

- Πίνακας ελέγχου που κλειδώνει
- Πόρτα θαλάμου με δυνατότητα κλειδώματος στην έκδοση ασφαλείας με ενσωματωμένο ανοξείδωτο πλέγμα προστασίας
- Τρόλεϊ ραφιών με πτυσσόμενη λαβή για τους τύπους 20-1/1 και 20-2/1
- Ασφαλιζόμενο ντους χειρός και συρτάρι Care για τους τύπους 20-1/1 και 20-2/1



	XS 6-2/3	6-1/1	10-1/1	6-2/1	10-2/1	20-1/1	20-2/1
iCombi Pro	-	1.194 €	1.194 €	1.194 €	1.194 €	2.716 €	2.716 €
iCombi Classic	-	1.194 €	1.194 €	1.194 €	1.194 €	2.716 €	2.716 €



## Επιλογές και Combi-Duo

### Επιλογές iCombi Pro και iCombi Classic

#### HeavyDutyLine

Τα συστήματα μαγειρέματος της έκδοσης HeavyDutyLine είναι σχεδιασμένα για χρήση σε δύσκολες συνθήκες, όπως υψηλές θερμοκρασίες περιβάλλοντος, μεγάλοι χρόνοι λειτουργίας και υψηλές μηχανικές καταπονήσεις, π.χ. σε μεγάλες κουζίνες παραγωγής.

Χαρακτηριστικά εξοπλισμού:

- Μεταλλικό(α) εξάρτημα(τα) για την προστασία του πίνακα χειρισμού, του περιστροφικού διακόπτη κλπ.
- Ενισχυμένο τρόλεϊ ραφιών για τους τύπους 20-1/1 και 20-2/1
- Ένας εξωτερικός αισθητήρας θερμοκρασίας πυρήνα USB (παραλείπεται ο εσωτερικός αισθητήρας θερμοκρασίας πυρήνα)
- Δυνατότητα επέκτασης με προσθήκη προστασίας πρόσκρουσης για την πόρτα και τα πλαϊνά τοιχώματα με πρόσθετα αξεσουάρ



	XS 6-2/3	6-1/1	10-1/1	6-2/1	10-2/1	20-1/1	20-2/1
iCombi Pro	-	595 €	595 €	595 €	595 €	1.219 €	1.266 €
iCombi Classic	-	595 €	595 €	595 €	595 €	1.219 €	1.266 €

#### Αξεσουάρ HeavyDutyLine

60.76.106	Προστασία πρόσκρουσης 6-1/1, 10-1/1. Μόνο σε συνδυασμό με την κάτω βάση II	1.087 €
60.76.354	Προστασία πρόσκρουσης 6-2/1, 10-2/1. Μόνο σε συνδυασμό με την κάτω βάση II	1.354 €
60.76.367	Προστασία πρόσκρουσης αριστερά 20-1/1	815 €
60.76.361	Προστασία πρόσκρουσης δεξιά 20-1/1	693 €
60.76.292	Προστασία πρόσκρουσης αριστερά 20-2/1	957 €
60.76.112	Προστασία πρόσκρουσης δεξιά 20-2/1	799 €
60.76.348	Πλέγμα προστασίας πρόσκρουσης για πόρτα με δεξιό άνοιγμα, τύπος 6-1/1	395 €
60.76.353	Πλέγμα προστασίας πρόσκρουσης για πόρτα με δεξιό άνοιγμα, τύπος 10-1/1	468 €
60.76.351	Πλέγμα προστασίας πρόσκρουσης για πόρτα με δεξιό άνοιγμα, τύπος 6-2/1	492 €
60.76.356	Πλέγμα προστασίας πρόσκρουσης για πόρτα με δεξιό άνοιγμα, τύπος 10-2/1	579 €
60.76.413	Πλέγμα προστασίας πρόσκρουσης για πόρτα, τύπος 20-1/1	657 €
60.76.414	Πλέγμα προστασίας πρόσκρουσης για πόρτα, τύπος 20-2/1	857 €

#### Κλείστρο ασφαλείας πόρτας

Το κλείστρο ασφαλείας πόρτας εμποδίζει το γρήγορο άνοιγμα της πόρτας θαλάμου μαγειρέματος και προστατεύει έτσι από τραυματισμούς που μπορεί να προκληθούν από τον εξερχόμενο καυτό ατμό.

Χαρακτηριστικά εξοπλισμού:

- Άνοιγμα της πόρτας θαλάμου μαγειρέματος σε επιτραπέζιες συσκευές με διπλό πάτημα της λαβής πόρτας
- Άνοιγμα της πόρτας θαλάμου μαγειρέματος σε συσκευές δαπέδου με το πάτημα πρόσθετου πεντάλι



	XS 6-2/3	6-1/1	10-1/1	6-2/1	10-2/1	20-1/1	20-2/1
iCombi Pro	70 €	70 €	70 €	70 €	70 €	176 €	176 €
iCombi Classic	-	70 €	70 €	70 €	70 €	176 €	176 €
CombiMaster Plus	70 €	-	-	-	-	-	-

#### Ασφαλιζόμενος πίνακας χειρισμού

Προστατεύει από μη εξουσιοδοτημένη πρόσβαση και βανδαλισμούς με ένα σχεδόν άθραυστο πλαστικό κάλυμμα (LEXAN) με ενσωματωμένη κλειδαριά. Μόνο για συστήματα μαγειρέματος με πόρτα με δεξιό άνοιγμα.



	XS 6-2/3	6-1/1	10-1/1	6-2/1	10-2/1	20-1/1	20-2/1
iCombi Pro	-	595 €	595 €	595 €	595 €	595 €	595 €
iCombi Classic	-	595 €	595 €	595 €	595 €	595 €	595 €

## Επιλογές και Combi-Duo

### Επιλογές iCombi Pro και iCombi Classic

#### MobilityLine

Ειδικά αξεσουάρ για φορητή χρήση σε χώρους εστίασης ή επίσημων εκδηλώσεων.

Χαρακτηριστικά εξοπλισμού:

- Για επιτραπέζιες συσκευές, τύποι 6-1/1, 10-1/1, 6-2/1 και 10-2/1: Κάτω βάση II MobilityLine με 14 ζεύγη ράγες τοποθέτησης. Ανοικτή από δύο πλευρές, με πλαϊνά τοιχώματα, ενισχυμένη στο πλάι. Τέσσερις ρόδες από ανοξείδωτο ασάλι Ø 200 mm. Βάση με μπάρες προστασίας πρόσκρουσης
- Για επιδαπέδιες συσκευές, τύποι 20-1/1 και 20-2/1: Τροχήλατο πλαίσιο βάσης με 4 ρόδες από ανοξείδωτο χάλυβα και φρένο



<b>60.31.164</b>	Κάτω βάση II, έκδοση MobilityLine, τύποι 6-1/1, 10-1/1	<b>2.317 €</b>
<b>60.31.165</b>	Κάτω βάση II, έκδοση MobilityLine, τύποι 6-2/1, 10-2/1	<b>2.650 €</b>
<b>60.21.334</b>	Τροχήλατο πλαίσιο βάσης 20-1/1	<b>2.433 €</b>
<b>60.22.496</b>	Τροχήλατο πλαίσιο βάσης 20-2/1	<b>2.433 €</b>

#### Προστασία για τον πίνακα ελέγχου

Αναδιπλούμενη προστασία πρόσκρουσης από άθραυστο πλαστικό (LEXAN) για τον πίνακα χειρισμού.

	XS 6-2/3	6-1/1	10-1/1	6-2/1	10-2/1	20-1/1	20-2/1
iCombi Pro	-	<b>224 €</b>	<b>224 €</b>	<b>224 €</b>	<b>224 €</b>	<b>224 €</b>	<b>224 €</b>
iCombi Classic	-	<b>224 €</b>	<b>224 €</b>	<b>224 €</b>	<b>224 €</b>	<b>224 €</b>	<b>224 €</b>



#### Συστήματα μαγειρέματος τύπου XS 6-2/3 με προεγκατεστημένο UltraVent ή UltraVent Plus

Οι προεγκατεστημένες κάσκες συμπίκνωσης επιτρέπουν την πολύ εύκολη και γρήγορη εγκατάσταση των συστημάτων μαγειρέματος τύπου XS 6-2/3 στον χώρο εγκατάστασης.

	UltraVent, προεγκατεστημένο στο XS 6-2/3	UltraVent Plus, προεγκατεστημένο στο XS 6-2/3
iCombi Pro	<b>3.078 €</b>	<b>4.711 €</b>
CombiMaster Plus	<b>3.078 €</b>	<b>4.711 €</b>



#### Σύνδεση με οθόνη λειτουργίας / επαφές άνευ δυναμικού

Θύρα για απευθείας σύνδεση του συστήματος μαγειρέματος σε συστήματα ελέγχου λειτουργίας ή για τον έλεγχο εξωτερικών συσκευών, π.χ. συστήματα αερισμού.

	XS 6-2/3	6-1/1	10-1/1	6-2/1	10-2/1	20-1/1	20-2/1
iCombi Pro	<b>71 €</b>	<b>71 €</b>	<b>71 €</b>	<b>71 €</b>	<b>71 €</b>	<b>71 €</b>	<b>71 €</b>
iCombi Classic	-	<b>71 €</b>	<b>71 €</b>	<b>71 €</b>	<b>71 €</b>	<b>71 €</b>	<b>71 €</b>
CombiMaster Plus	<b>71 €</b>	-	-	-	-	-	-

#### Θύρα Ethernet

Η θύρα Ethernet (RJ45) επιτρέπει την ενσύρματη σύνδεση των συστημάτων μαγειρέματος σε ένα δίκτυο. Με αυτή τη θύρα είναι εφικτή και η σύνδεση των συστημάτων μαγειρέματος με το Connected-Cooking.

	XS 6-2/3	6-1/1	10-1/1	6-2/1	10-2/1	20-1/1	20-2/1
iCombi Pro	•	•	•	•	•	•	•
iCombi Classic	-	<b>62 €</b>	<b>62 €</b>	<b>62 €</b>	<b>62 €</b>	<b>62 €</b>	<b>62 €</b>
CombiMaster Plus	<b>62 €</b>	-	-	-	-	-	-

#### Θύρα WiFi και Ethernet

Επιλεκτική σύνδεση των συστημάτων μαγειρέματος σε δίκτυο μέσω της θύρας ασύρματης σύνδεσης WiFi (IEEE 802.11 Standard) ή ενσύρματα μέσω της θύρας (RJ45). Με αυτή τη θύρα είναι εφικτή και η σύνδεση των συστημάτων μαγειρέματος με το ConnectedCooking.

	XS 6-2/3	6-1/1	10-1/1	6-2/1	10-2/1	20-1/1	20-2/1
iCombi Pro	•	•	•	•	•	•	•
iCombi Classic	-	<b>75 €</b>	<b>75 €</b>	<b>75 €</b>	<b>75 €</b>	<b>75 €</b>	<b>75 €</b>
CombiMaster Plus							

### Επιλογές και Combi-Duo

#### Combi-Duo XS 6-2/3



#### Κιτ Combi-Duo για iCombi Pro XS 6-2/3 και CombiMaster Plus XS 6-2/3

Σετ για τον σωστό συνδυασμό δύο συστημάτων μαγειρέματος RATIONAL το ένα επάνω στο άλλο (το σετ δεν περιλαμβάνει υποδομή). Χωρίς απαίτηση για πρόσθετο χώρο, εργάζεστε ταυτόχρονα σε διαφορετικές λειτουργίες.

<b>60.73.768</b>	Τύπος XS 6-2/3 επάνω σε τύπο XS 6-2/3, δεξιό άνοιγμα	<b>579 €</b>
<b>60.74.276</b>	Τύπος XS 6-2/3 επάνω σε τύπο XS 6-2/3, αριστερό άνοιγμα	<b>579 €</b>
<b>60.74.780</b>	Τύπος XS 6-2/3 επάνω σε τύπο XS 6-2/3, δεξιό άνοιγμα Marine	<b>809 €</b>
<b>60.74.929</b>	Τύπος XS 6-2/3 επάνω σε τύπο XS 6-2/3, αριστερό άνοιγμα Marine	<b>809 €</b>



#### Κάτω βάση I για Combi-Duo

Ανοικτή από όλες τις πλευρές.

<b>60.31.020</b>	Βασική έκδοση, Διαστάσεις Π   Β   Υ: 634   558   555 mm	<b>496 €</b>
<b>60.31.170</b>	Με ρόδες, Διαστάσεις Π   Β   Υ: 683   656   567 mm	<b>717 €</b>



#### Κάτω βάση II για Combi-Duo

4 ζεύγη ράγες τοποθέτησης με ένα ράφι. Ανοικτή από δύο πλευρές, με πλαϊνά τοιχώματα.

<b>60.31.046</b>	Βασική έκδοση, Διαστάσεις Π   Β   Υ: 639   563   556 mm	<b>882 €</b>
<b>60.31.058</b>	Με σταθεροποίηση (MarineLine), Διαστάσεις Π   Β   Υ: 689   613   557 mm	<b>1.021 €</b>

#### UltraVent και UltraVent Plus

UltraVent: Απορροφητήρας για τη συλλογή και την απομάκρυνση των υδρατμών. Δεν απαιτείται εξωτερική σύνδεση.

UltraVent Plus: Κάσκα συμπύκνωσης για τη συλλογή και την απομάκρυνση των υδρατμών. Η ειδική τεχνολογία φίλτρου περιορίζει τον ενοχλητικό καπνό. Δεν απαιτείται εξωτερική σύνδεση.



<b>60.73.943</b>	UltraVent XS, Ηλεκτρική σύνδεση 1 NAC 230V, Διαστάσεις Π   Β   Υ: 657   580   240 mm	<b>3.120 €</b>
<b>60.74.404</b>	UltraVent Plus XS, Ηλεκτρική σύνδεση 1 NAC 230V, Διαστάσεις Π   Β   Υ: 657   580   329 mm	<b>4.753 €</b>

#### Κιτ προσαρμογέα

Για την προσαρμογή υπάρχοντος UltraVent XS ή UltraVent Plus XS σε εγκατάσταση Combi-Duo.

<b>60.73.945</b>	Κιτ προσαρμογέα UltraVent XS και UltraVent Plus XS για Combi-Duo	<b>149 €</b>
------------------	--	--------------

**Επιλογές και Combi-Duo**  
Combi-Duo 6-1/1 και 10-1/1

**Combi-Duo-Kit**

Σετ για τον σωστό συνδυασμό δύο συστημάτων μαγειρέματος RATIONAL το ένα επάνω στο άλλο (το σετ δεν περιλαμβάνει υποδομή). Χωρίς απαίτηση για πρόσθετο χώρο, εργάζεστε ταυτόχρονα σε διαφορετικές λειτουργίες.



		επάνω σύστημα μαγειρέματος, ηλεκτρικό		επάνω σύστημα μαγειρέματος, αερίου
κάτω σύστημα μαγειρέματος		XS 6-2/3	6-1/1	6-1/1
Βασική έκδοση	Ηλεκτρική	6-1/1	I	E
		10-1/1	I	E
	Αερίου	6-1/1	G	G
		10-1/1	G	-
MarineLine	Ηλεκτρική	6-1/1	-	K
		10-1/1	-	K

E	60.73.991	Combi-Duo τύπος 6-1/1 E/G πάνω σε τύπο 6-1/1 ή 10-1/1 E	<b>754 €</b>
G	60.75.751	Combi-Duo τύπος 6-1/1 E/G ή τύπος XS 6-2/3 πάνω σε τύπο 6-1/1 G	<b>1.056 €</b>
I	60.75.755	Combi-Duo τύπος XS 6-2/3 πάνω σε τύπο 6-1/1 E	<b>1.056 €</b>
K	60.76.708	Combi-Duo τύπος 6-1/1 E πάνω σε τύπο 6-1/1 E ή 10-1/1 E MarineLine	<b>1.056 €</b>

**Σετ ευθυγράμμισης**

Για την εξομάλυνση υψομετρικών διαφορών σε επιδαπέδια ή επιτραπέζια τοποθέτηση. Το ύψος μπορεί να προσαρμοστεί έως και κατά 20 mm.



<b>60.74.795</b>	Σετ ευθυγράμμισης, τύποι 6-1/1, 10-1/1, Διαστάσεις Π   Β   Υ: 850   614   34 mm	<b>248 €</b>
<b>60.76.846</b>	Σετ ευθυγράμμισης με δυνατότητα σταθεροποίησης (MarineLine) τύποι 6-1/1, 10-1/1. Διαστάσεις: Π   Β   Υ: 881   614   34mm	<b>353 €</b>

**Σετ για κινητό Combi-Duo**

Σετ με ρυθμιζόμενες στο ύψος ρόδες. Το ύψος μπορεί να ρυθμιστεί σε τρία επίπεδα κατά 20 mm.

<b>60.31.622</b>	Τύποι 6-1/1, 10-1/1 Διαστάσεις Π   Β   Υ: 948   634   80 mm	<b>463 €</b>
------------------	---	--------------

**Κάτω βάση I για Combi-Duo 6-1/1 επάνω σε 6-1/1 ή σε 10-1/1 E**

Ανοικτή από όλες τις πλευρές.



<b>60.31.200</b>	Βασική έκδοση, Διαστάσεις Π   Β   Υ: 860   685   200 mm	<b>496 €</b>
<b>60.31.201</b>	Με ρυθμιζόμενες στο ύψος, περιστρεφόμενες ρόδες, Διαστάσεις Π   Β   Υ: 883   763   200 mm	<b>747 €</b>
<b>60.31.202</b>	Με σταθεροποίηση (MarineLine), Διαστάσεις Π   Β   Υ: 885   710   200 mm	<b>632 €</b>

**Κάτω βάση II για Combi-Duo 6-1/1 επάνω σε 6-1/1**

3 ζεύγη ράγες τοποθέτησης. Ανοικτή από δύο πλευρές, με πλαϊνά τοιχώματα.



<b>60.31.206</b>	Βασική έκδοση, Διαστάσεις Π   Β   Υ: 860   703   445 mm	<b>1.004 €</b>
<b>60.31.207</b>	Με ρυθμιζόμενες στο ύψος, περιστρεφόμενες ρόδες, Διαστάσεις Π   Β   Υ: 883   769   445 mm	<b>1.148 €</b>

## Επιλογές και Combi-Duo

Combi-Duo 6-1/1 και 10-1/1



### Απορροφητήρας, UltraVent και UltraVent Plus

Απορροφητήρας: Κάσκα συμπύκνωσης για την απομάκρυνση των υδρατμών. Απαιτείται εξωτερική σύνδεση.

UltraVent: Απορροφητήρας για τη συλλογή και την απομάκρυνση των υδρατμών. Δεν απαιτείται εξωτερική σύνδεση.

UltraVent Plus: Κάσκα συμπύκνωσης για τη συλλογή και την απομάκρυνση των υδρατμών. Η ειδική τεχνολογία φίλτρου περιορίζει τον ενοχλητικό καπνό. Δεν απαιτείται εξωτερική σύνδεση.

<b>60.76.169</b>	UltraVent Combi-Duo 6-1/1, 10-1/1 Ηλεκτρική σύνδεση 1 NAC 230V, Διαστάσεις Π   Β   Υ: 854   970   313 mm	<b>4.338 €</b>
<b>60.76.173</b>	UltraVent Plus Combi-Duo 6-1/1, 10-1/1 Ηλεκτρική σύνδεση 1 NAC 230V, Διαστάσεις Π   Β   Υ: 854   970   403 mm	<b>6.941 €</b>
<b>60.76.221</b>	Απορροφητήρας Combi-Duo 6-1/1, 10-1/1 Ηλεκτρική σύνδεση 1 NAC 230V, Διαστάσεις Π   Β   Υ: 854   970   359 mm	<b>3.722 €</b>



### Πλαϊνή σχάρα στήριξης, τύπος 6-1/1

<b>60.61.678</b>	Έκδοση Combi-Duo, 5+1 θέσεις (αφαιρούμενη ψηλότερη θέση για μέγιστο ύψος τοποθέτησης 1,60 m, για επιδαπέδια τοποθέτηση 6-1/1 E επάνω σε 10-1/1 E)	<b>283 €</b>
------------------	---	--------------

### Κάλυμμα ντους χειρός (διαθέσιμο από τον 09/2020)

Για το ασφαλές κλείσιμο του ανοίγματος ντους χειρός στη βάση. Το κιτ περιλαμβάνει το κάλυμμα και μία τάπα για το ασφαλές από άποψη υγιεινής κλείσιμο των σωληνώσεων νερού κατά την αφαίρεση του ντους χειρός, π.χ. στο κάτω σύστημα μαγειρέματος ενός Combi-Duo.

<b>87.01.790S</b>	Κάλυμμα ντους χειρός	<b>39 €</b>
-------------------	----------------------	-------------



### Τρόλεϊ μεταφοράς Combi-Duo για τρόλεϊ ραφιών

Το τρόλεϊ μεταφοράς μπορεί να προσαρμοστεί ιδανικά στο ύψος της εκάστοτε εγκατάστασης.

<b>60.75.388</b>	Για Combi-Duo, Διαστάσεις Π   Β   Υ: 568   844   1218-1478 mm	<b>1.291 €</b>
------------------	---	----------------



### Ράγα εισδοχής Combi-Duo για τρόλεϊ ραφιών

Απαιτείται ράγα εισδοχής κατά τη χρήση τρόλεϊ ραφιών στο Combi-Duo.

<b>60.75.761</b>	Ράγα εισδοχής Combi-Duo για τρόλεϊ ραφιών	<b>156 €</b>
------------------	---	--------------

### Κιτ ενσωματωμένου συστήματος εκροής λίπους για Combi-Duo

Επέκταση της επιλογής ενσωματωμένου συστήματος εκροής λίπους (σελίδα [ ] 8]): σωλήνωση, στηρίγματα και δοχεία.



<b>60.75.873</b>	Κιτ ενσωματωμένου συστήματος εκροής λίπους για τοποθέτηση στο σετ ευθυγράμμισης	<b>788 €</b>
<b>60.75.406</b>	Κιτ ενσωματωμένου συστήματος εκροής λίπους για τοποθέτηση στην Κάτω βάση I για Combi-Duo	<b>644 €</b>
<b>60.75.874</b>	Κιτ ενσωματωμένου συστήματος εκροής λίπους για τοποθέτηση στην Κάτω βάση II για Combi-Duo	<b>716 €</b>



### Τρόλεϊ μεταφοράς για δοχεία

Επιτρέπουν την ασφαλή μεταφορά των δοχείων.

<b>60.73.309</b>	Τρόλεϊ μεταφοράς για τα δοχεία συλλογής λίπους (Combi-Duo και επιδαπέδιες συσκευές)	<b>429 €</b>
------------------	---	--------------



## Επιλογές και Combi-Duo

Combi-Duo 6-2/1 και 10-2/1

### Combi-Duo-Kit

Σετ για τον σωστό συνδυασμό δύο συστημάτων μαγειρέματος RATIONAL το ένα επάνω στο άλλο (το σετ δεν περιλαμβάνει υποδομή). Χωρίς απαίτηση για πρόσθετο χώρο, εργάζεστε ταυτόχρονα σε διαφορετικές λειτουργίες.



		επάνω σύστημα μαγειρέματος, ηλεκτρικό			επάνω σύστημα μαγειρέματος, αερίου		
	κάτω σύστημα μαγειρέματος		XS 6-2/3	6-1/1	6-2/1	6-1/1	6-2/1
Βασική έκδοση	Ηλεκτρική	6-2/1	J	J	F	J	F
		10-2/1	J	-	F	-	F
	Αερίου	6-2/1	H	H	H	H	H
		10-2/1	H	-	-	-	-
MarineLine	Ηλεκτρική	6-2/1	-	-	L	-	-
		10-2/1	-	-	L	-	-
		6-2/1 Αριστερό άνοιγμα	-	-	M	-	-
		10-2/1 Αριστερό άνοιγμα	-	-	M	-	-

F	60.74.725	Combi-Duo τύπος 6-2/1 E/G πάνω σε τύπο 6-2/1 ή 10-2/1 E	<b>987 €</b>
H	60.75.752	Combi-Duo τύπος 6-1/1, τύπος 6-2/1 E/G ή τύπος XS 6-2/3 πάνω σε τύπο 6-2/1 G	<b>1.381 €</b>
J	60.75.756	Combi-Duo τύπος 6-1/1 E/G ή τύπος XS 6-2/3 πάνω σε τύπο 6-2/1 E	<b>1.381 €</b>
L	60.76.709	Combi-Duo τύπος 6-2/1 E πάνω σε τύπο 6-2/1 E ή 10-2/1 E MarineLine, δεξιό άνοιγμα	<b>1.381 €</b>
M	60.76.710	Combi-Duo τύπος 6-2/1 πάνω σε τύπο 6-2/1 E ή 10-2/1 E MarineLine, αριστερό άνοιγμα	<b>1.381 €</b>

### Σετ ευθυγράμμισης

Για την εξομάλυνση υψομετρικών διαφορών σε επιδαπέδια ή επιτραπέζια τοποθέτηση. Το ύψος μπορεί να προσαρμοστεί έως και κατά 20 mm.



<b>60.74.597</b>	Σετ ευθυγράμμισης, τύποι 6-2/1, 10-2/1, Διαστάσεις Π   Β   Υ: 1072   814   35 mm	<b>282 €</b>
<b>60.76.845</b>	Σετ ευθυγράμμισης με δυνατότητα σταθεροποίησης (MarineLine) τύποι 6-2/1, 10-2/1. Διαστάσεις: Π   Β   Υ: 1103   814   34mm	<b>408 €</b>

### Σετ για κινητό Combi-Duo

Σετ με ρυθμιζόμενες στο ύψος ρόδες. Το ύψος μπορεί να ρυθμιστεί σε τρία επίπεδα κατά 20 mm.

<b>60.31.635</b>	Τύποι 6-2/1, 10-2/1 Διαστάσεις Π   Β   Υ: 1170   834   80 mm	<b>505 €</b>
------------------	--	--------------

### Κάτω βάση I για Combi-Duo 6-2/1 επάνω σε 6-2/1 ή σε 10-2/1 E

Ανοικτή από όλες τις πλευρές.



<b>60.31.203</b>	Βασική έκδοση, Διαστάσεις Π   Β   Υ: 1082   885   200 mm	<b>579 €</b>
<b>60.31.204</b>	Με ρυθμιζόμενες στο ύψος, περιστρεφόμενες ρόδες, Διαστάσεις Π   Β   Υ: 1105   969   200 mm	<b>836 €</b>
<b>60.31.205</b>	Με σταθεροποίηση (MarineLine), Διαστάσεις Π   Β   Υ: 1107   910   200 mm	<b>728 €</b>

### Κάτω βάση II για Combi-Duo 6-2/1 επάνω σε 6-2/1

3 ζεύγη ράγες τοποθέτησης. Ανοικτή από δύο πλευρές, με πλαϊνά τοιχώματα.



<b>60.31.208</b>	Βασική έκδοση, Διαστάσεις Π   Β   Υ: 1082   903   445 mm	<b>1.124 €</b>
------------------	--	----------------

## Επιλογές και Combi-Duo

Combi-Duo 6-2/1 και 10-2/1



### Απορροφητήρας, UltraVent και UltraVent Plus

Απορροφητήρας: Κάσκα συμπύκνωσης για την απομάκρυνση των υδρατμών. Απαιτείται εξωτερική σύνδεση.

UltraVent: Απορροφητήρας για τη συλλογή και την απομάκρυνση των υδρατμών. Δεν απαιτείται εξωτερική σύνδεση.

UltraVent Plus: Κάσκα συμπύκνωσης για τη συλλογή και την απομάκρυνση των υδρατμών. Η ειδική τεχνολογία φίλτρου περιορίζει τον ενοχλητικό καπνό. Δεν απαιτείται εξωτερική σύνδεση.

<b>60.76.170</b>	UltraVent Combi-Duo 6-2/1, 10-2/1 Ηλεκτρική σύνδεση 1 NAC 230V, Διαστάσεις Π   Β   Υ: 1075   1170   313 mm	<b>5.484 €</b>
<b>60.76.174</b>	UltraVent Plus Combi-Duo 6-2/1, 10-2/1 Ηλεκτρική σύνδεση 1 NAC 230V, Διαστάσεις Π   Β   Υ: 1075   1170   407 mm	<b>8.773 €</b>
<b>60.76.222</b>	Απορροφητήρας Combi-Duo 6-2/1, 10-2/1 Ηλεκτρική σύνδεση 1 NAC 230V, Διαστάσεις Π   Β   Υ: 1075   1170   359 mm	<b>4.277 €</b>



### Πλαϊνή σχάρα στήριξης, τύπος 6-2/1

<b>60.62.188</b>	Έκδοση Combi-Duo, 5+1 θέσεις (αφαιρούμενη ψηλότερη θέση για μέγιστο ύψος τοποθέτησης 1,60 m, για επιδαπέδια τοποθέτηση 6-2/1 Ε επάνω σε 10-2/1 Ε)	<b>283 €</b>
------------------	---	--------------

### Κάλυμμα ντους χειρός (διαθέσιμο από τον 09/2020)

Για το ασφαλές κλείσιμο του ανοίγματος ντους χειρός στη βάση. Το κιτ περιλαμβάνει το κάλυμμα και μία τάπα για το ασφαλές από άποψη υγιεινής κλείσιμο των σωληνώσεων νερού κατά την αφαίρεση του ντους χειρός, π.χ. στο κάτω σύστημα μαγειρέματος ενός Combi-Duo.

<b>87.01.790S</b>	Κάλυμμα ντους χειρός	<b>39 €</b>
-------------------	----------------------	-------------



### Τρόλεϊ μεταφοράς Combi-Duo για τρόλεϊ ραφιών

Το τρόλεϊ μεταφοράς μπορεί να προσαρμοστεί ιδανικά στο ύψος της εκάστοτε εγκατάστασης.

<b>60.75.387</b>	Για Combi-Duo, Διαστάσεις Π   Β   Υ: 785   979   1218-1418 mm	<b>1.632 €</b>
------------------	---	----------------



### Ράγα εισδοχής Combi-Duo για τρόλεϊ ραφιών

Απαιτείται ράγα εισδοχής κατά τη χρήση τρόλεϊ ραφιών στο Combi-Duo.

<b>60.75.760</b>	Ράγα εισδοχής Combi-Duo για τρόλεϊ ραφιών	<b>170 €</b>
------------------	---	--------------

### Κιτ ενσωματωμένου συστήματος εκροής λίπους για Combi-Duo

Επέκταση της επιλογής ενσωματωμένου συστήματος εκροής λίπους (σελίδα [ ] 8): σωλήνωση, στηρίγματα και δοχείο.



<b>60.75.876</b>	Κιτ ενσωματωμένου συστήματος εκροής λίπους για τοποθέτηση στο σετ ευθυγράμμισης	<b>868 €</b>
<b>60.75.411</b>	Κιτ ενσωματωμένου συστήματος εκροής λίπους για τοποθέτηση στην Κάτω βάση I για Combi-Duo	<b>710 €</b>
<b>60.75.875</b>	Κιτ ενσωματωμένου συστήματος εκροής λίπους για τοποθέτηση στην Κάτω βάση II για Combi-Duo	<b>768 €</b>



### Τρόλεϊ μεταφοράς για δοχεία

Επιτρέπουν την ασφαλή μεταφορά των δοχείων.

<b>60.73.309</b>	Τρόλεϊ μεταφοράς για τα δοχεία συλλογής λίπους (Combi-Duo και επιδαπέδιες συσκευές)	<b>429 €</b>
------------------	---	--------------

## Προϊόντα φροντίδας

**Ταμπλέτες καθαρισμού Active Green για iCombi Pro και iCombi Classic**

Η νέα, εξαιρετικά δραστική σύνθεση χωρίς φωσφόρο και φωσφορικά άλατα μειώνει έως και 50% την κατανάλωση σε σύγκριση με τα κοινά χημικά καθαριστικά.

<b>56.01.535</b>	Ταμπλέτες καθαρισμού Active Green, 150 τεμάχια	<b>103 €</b>
------------------	--	--------------

**Ταμπλέτες καθαρισμού για SelfCookingCenter και CombiMaster Plus (από 05/2017)**

Ταμπλέτες καθαρισμού με σύμπλεγμα έντονα δραστικών στοιχείων για αξιόπιστο και ιδιαίτερα αποδοτικό καθαρισμό.

<b>56.00.210</b>	Ταμπλέτες καθαρισμού, 100 τεμάχια	<b>74 €</b>
------------------	-----------------------------------	-------------

**Ταμπλέτα φροντίδας για iCombi Pro, iCombi Classic και SelfCookingCenter με Efficient CareControl**

Οι ουσίες περιποίησης προστατεύουν ενεργά από τη συσσώρευση αλάτων στον θάλαμο μαγειρέματος και τη γεννήτρια ατμού. Ασφάλεια λειτουργίας χωρίς αποσκλήρυνση νερού και δαπανηρή χειροκίνητη αφαίρεση αλάτων.

<b>56.00.562</b>	Ταμπλέτες φροντίδας, 150 τεμάχια	<b>87 €</b>
------------------	----------------------------------	-------------

**Ταμπλέτα λαμπρυντικού για SelfCookingCenter χωρίς Efficient CareControl και CombiMaster Plus (από 05/2017)**

Ενεργή προστασία και μεγαλύτερη διάρκεια ζωής χάρη στις εξαιρετικά δραστικές ουσίες περιποίησης. Ο θάλαμος μαγειρέματος παραμένει υγιεινά καθαρός και λαμπρός.

<b>56.00.211</b>	Ταμπλέτα λαμπρυντικού, 50 τεμάχια	<b>49 €</b>
------------------	-----------------------------------	-------------

**Αντιαφριστικές ταμπλέτες για iCombi Pro, iCombi Classic, SelfCookingCenter και CombiMaster Plus (από 05/2017)**

Περιορίζουν τον σχηματισμό αφρού σε ποιότητες νερού με έντονα χαρακτηριστικά αφροποίησης.

<b>56.00.598</b>	Αντιαφριστικές ταμπλέτες, 120 τεμάχια	<b>59 €</b>
------------------	---------------------------------------	-------------

**Υγρό καθαρισμού (για όλα τα CombiMaster και KlimaPlus Combi)**

<b>9006.0136</b>	Ειδικό ήπιο καθαριστικό – για λεκέδες από χρήσεις μαγειρέματος < 200 °C, μη καυστικό, 10 l	<b>57 €</b>
------------------	--	-------------

<b>9006.0153</b>	Καθαριστικό γκριλ για επίμονες ακαθαρσίες, 10 l	<b>57 €</b>
------------------	---	-------------

<b>9006.0137</b>	Λαμπρυντικό, 10 l (μόνο για KlimaPlus Combi με CleanJet)	<b>57 €</b>
------------------	--	-------------

**Προϊόν αφαλάτωσης, αντλία ποδιού για προϊόν αφαλάτωσης**

Για δραστική αφαίρεση των αλάτων της γεννήτριας ατμού με ειδικές ουσίες περιποίησης.

<b>6006.0110</b>	Προϊόν αφαλάτωσης, 10 l	<b>57 €</b>
------------------	-------------------------	-------------

<b>6004.0203</b>	Αντλία ποδιού για την αφαίρεση αλάτων από τη γεννήτρια ατμού	<b>110 €</b>
------------------	--	--------------

**Ντους χειρός με πίεση ψεκασμού**

Εξαιρετικά εύκολος χειρισμός χάρη στον ενσωματωμένο μηχανισμό άντλησης.

<b>6004.0100</b>	Ντους χειρός με πίεση ψεκασμού για χειροκίνητο καθαρισμό	<b>35 €</b>
------------------	--	-------------

## Αξεσουάρ

### Αξεσουάρ, τύπος XS 6-2/3



#### Κάτω βάση XS

Για υπερυψωμένη τοποθέτηση από 150 έως 190 mm σε χαμηλές επιφάνειες εργασίας, για οριζοντίωση σε ελαφρώς επικλινείς επιφάνειες εργασίας και για σταθεροποίηση σε τραπέζι (MarineLine). Ανοικτή από όλες τις πλευρές. Διαστάσεις Π | Β | Υ: 629 | 438 | 148 mm

60.31.029	Βασική έκδοση	276 €
-----------	---------------	-------



#### Κάτω βάση I

Ανοικτή από όλες τις πλευρές.

60.31.018	Βασική έκδοση, Διαστάσεις Π   Β   Υ: 634   558   931 mm	543 €
-----------	---	-------

60.31.169	Με ρόδες, Διαστάσεις Π   Β   Υ: 683   656   943 mm	751 €
-----------	--	-------



#### Κάτω βάση II

8 ζεύγη ράγες τοποθέτησης με δυο ράφια και ενδιάμεσο επίπεδο. Ανοικτή από δύο πλευρές, με πλαϊνά τοιχώματα.

60.31.044	Βασική έκδοση, Διαστάσεις Π   Β   Υ: 639   563   932 mm	1.208 €
-----------	---	---------

60.31.057	Με σταθεροποίηση (MarineLine), Διαστάσεις Π   Β   Υ: 689   613   932 mm	1.354 €
-----------	---	---------



#### Στήριγμα τοίχου

Για εξοικονόμηση χώρου με εγκατάσταση σε τοίχο (τα υλικά στήριξης δεν παρέχονται). Ο τύπος και το υλικό στερέωσης πρέπει να καθορίζονται από κοινού με τον αρχιτέκτονα/πολιτικό μηχανικό και τον ιδιοκτήτη του κτιρίου.

60.30.968	Στήριγμα τοίχου XS 6-2/3	320 €
-----------	--------------------------	-------



#### UltraVent

Κάσκα συμπίκνωσης για τη συλλογή και την απομάκρυνση των υδρατμών. Δεν απαιτείται εξωτερική σύνδεση.

Ηλεκτρική σύνδεση 1 NAC 230V, Διαστάσεις Π | Β | Υ: 657 | 580 | 240 mm

60.73.865	Τύπος XS 6-2/3	2.971 €
-----------	----------------	---------



#### UltraVent Plus

Απορροφητήρας για τη συλλογή και την απομάκρυνση των υδρατμών. Η ειδική τεχνολογία φίλτρου περιορίζει τον ενοχλητικό καπνό. Δεν απαιτείται εξωτερική σύνδεση.

Ηλεκτρική σύνδεση 1 NAC 230V, Διαστάσεις Π | Β | Υ: 657 | 580 | 329 mm

60.74.394	Τύπος XS 6-2/3	4.604 €
-----------	----------------	---------



#### Πλαϊνή σχάρα στήριξης

Απορροφητήρας για τη συλλογή και την απομάκρυνση των υδρατμών. Η ειδική τεχνολογία φίλτρου περιορίζει τον ενοχλητικό καπνό. Δεν απαιτείται εξωτερική σύνδεση.

Ηλεκτρική σύνδεση 1 NAC 230V, Διαστάσεις Π | Β | Υ: 657 | 580 | 329 mm

60.73.724	Βασική έκδοση	223 €
-----------	---------------	-------

60.74.449	Έκδοση Marine (με ασφάλιση φορτίου)	268 €
-----------	-------------------------------------	-------

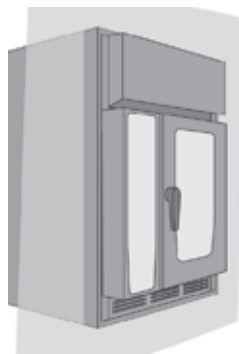

#### Σετ τοποθέτησης

Για τη σωστή εντοίχιση της συσκευής, τύπος XS 6-2/3 συμπεριλ. UltraVent XS και UltraVent Plus XS.

60.74.063	UltraVent XS με σετ τοποθέτησης	3.654 €
-----------	---------------------------------	---------

60.74.405	UltraVent Plus XS με σετ τοποθέτησης	5.266 €
-----------	--------------------------------------	---------

Αξεσουάρ



**Θερμοπροστατευτική ποδιά τοιχώματος**

Η μετέπειτα εγκατάσταση της θερμοπροστατευτικής ποδιάς επιτρέπει να τοποθετούνται ακτινοβολούσες εστίες θερμότητας (π.χ. grill) κοντά στο αριστερό τοίχωμα.

<b>60.74.182</b>	Αριστερή θερμοπροστατευτική ποδιά, τύπος XS 6-2/3	<b>176 €</b>
------------------	---	--------------

**Διάταξη απομάκρυνσης συμπύκνωσης**

Επιταχύνει την απομάκρυνση ατμού και άλλων σταγονιδίων από τον σωλήνα εξαερισμού.

<b>60.74.037</b>	Τύπος XS 6-2/3 (Y 438 mm)	<b>147 €</b>
------------------	---------------------------	--------------

**Σετ σύνδεσης συσκευής**

Αποτελείται από λάστιχο παροχής νερού (2 m) και σωλήνες αποχέτευσης DN 50.

<b>60.70.464</b>	Τύποι XS 6-2/3, 6-1/1, 10-1/1, 6-2/1, 10-2/1, 20-1/1, 20-2/1	<b>70 €</b>
------------------	--	-------------

**RATIONAL-USB-Stick**

Αποτελείται από λάστιχο παροχής νερού (2 m) και σωλήνες αποχέτευσης DN 50.

<b>42.00.162</b>	USB stick για προγράμματα μαγειρέματος και δεδομένα HACCP	<b>15 €</b>
------------------	---	-------------

Αξεσουάρ, τύποι 6-1/1 και 10-1/1

**Σετ ευθυγράμμισης**

Για την εξομάλυνση υψομετρικών διαφορών σε επιδαπέδια ή επιτραπέζια τοποθέτηση. Το ύψος μπορεί να προσαρμοστεί έως και κατά 20 mm.



<b>60.74.795</b>	Σετ ευθυγράμμισης, τύποι 6-1/1, 10-1/1, Διαστάσεις Π   Β   Υ: 850   614   35 mm	<b>248 €</b>
------------------	---	--------------

<b>60.76.846</b>	Σετ ευθυγράμμισης με δυνατότητα σταθεροποίησης (MarineLine) τύποι 6-1/1, 10-1/1. Διαστάσεις Π   Β   Υ: 881   614   34mm	<b>353 €</b>
------------------	---	--------------

**Προέκταση τραπεζιού**

Για εγκατάσταση σε 700 mm βαθύ πάγκο εργασίας.

<b>60.11.655</b>	Τύποι 6-1/1 και 10-1/1, Διαστάσεις Π   Β   Υ: 840   100   2 mm	<b>42 €</b>
------------------	--	-------------

**Κάτω βάση I**

Ανοικτή από όλες τις πλευρές.



<b>60.31.089</b>	Βασική έκδοση, Διαστάσεις Π   Β   Υ: 860   685   699 mm	<b>496 €</b>
------------------	---	--------------

<b>60.31.095</b>	Με ρυθμιζόμενες στο ύψος, περιστρεφόμενες ρόδες, Διαστάσεις Π   Β   Υ: 883   763   699 mm	<b>747 €</b>
------------------	---	--------------

<b>60.31.096</b>	Με σταθεροποίηση (MarineLine), Διαστάσεις Π   Β   Υ: 885   710   699 mm	<b>632 €</b>
------------------	---	--------------

**Κάτω βάση II**

14 ζεύγη ράγες τοποθέτησης. Ανοικτή από δύο πλευρές, με πλαϊνά τοιχώματα.



<b>60.31.086</b>	Βασική έκδοση, Διαστάσεις Π   Β   Υ: 860   703   699 mm	<b>1.103 €</b>
------------------	---	----------------

<b>60.31.103</b>	Με ρυθμιζόμενες στο ύψος, περιστρεφόμενες ρόδες, Διαστάσεις Π   Β   Υ: 883   769   699 mm	<b>1.351 €</b>
------------------	---	----------------

<b>60.31.110</b>	Με σταθεροποίηση (MarineLine), Διαστάσεις Π   Β   Υ: 885   715   699 mm	<b>1.321 €</b>
------------------	---	----------------

**Κάτω βάση II Πρότυπο αρτοποιίας**

14 ζεύγη ράγες τοποθέτησης 400 x 600 mm. Ανοικτή από δύο πλευρές, με πλαϊνά τοιχώματα.



<b>60.31.209</b>	Βασική έκδοση, Διαστάσεις Π   Β   Υ: 860   703   699 mm	<b>1.216 €</b>
------------------	---	----------------

<b>60.31.210</b>	Με ρυθμιζόμενες στο ύψος, περιστρεφόμενες ρόδες, Διαστάσεις Π   Β   Υ: 883   769   699 mm	<b>1.485 €</b>
------------------	---	----------------

<b>60.31.211</b>	Με σταθεροποίηση (MarineLine), Διαστάσεις Π   Β   Υ: 885   715   699 mm	<b>1.362 €</b>
------------------	---	----------------



## Αξεσουάρ



### Κάτω βάση II Πρότυπο αρτοποιίας, έκδοση UltraVent, τύπος 6-1/1

20 ζεύγη ράγες τοποθέτησης 400 x 600 mm. Ανοικτή από δύο πλευρές, με πλαϊνά τοιχώματα. Υπερυψωμένη για την εγκατάσταση απορροφητήρα.

<b>60.31.212</b>	Βασική έκδοση, Διαστάσεις Π   Β   Υ: 860   703   945 mm	<b>1.519 €</b>
<b>60.31.213</b>	Με ρυθμιζόμενες στο ύψος, περιστρεφόμενες ρόδες, Διαστάσεις Π   Β   Υ: 883   769   945 mm	<b>1.779 €</b>



### Κάτω βάση II MobilityLine

14 ζεύγη ράγες τοποθέτησης. Ανοικτή από δύο πλευρές, με πλαϊνά τοιχώματα, ενισχυμένη στα πλαϊνά. Τέσσερις ρόδες από ανοξείδωτο ατσάλι Ø 200 mm. Βάση με μπάρες προστασίας πρόσκρουσης.

<b>60.31.164</b>	MobilityLine, Διαστάσεις Π   Β   Υ: 1199   892   792 mm	<b>2.317 €</b>
------------------	---	----------------



### Κάτω βάση III

14 ζεύγη ράγες τοποθέτησης. Ανοικτή στη μία πλευρά, με πλαϊνά τοιχώματα, πλάτη και καπάκι.

<b>60.31.091</b>	Βασική έκδοση, Διαστάσεις Π   Β   Υ: 860   703   699 mm	<b>1.302 €</b>
<b>60.31.105</b>	Με ρυθμιζόμενες στο ύψος, περιστρεφόμενες ρόδες, Διαστάσεις Π   Β   Υ: 883   769   699 mm	<b>1.665 €</b>
<b>60.31.112</b>	Με σταθεροποίηση (MarineLine), Διαστάσεις Π   Β   Υ: 885   715   699 mm	<b>1.492 €</b>



### Κάτω βάση III, έκδοση UltraVent, τύπος 6-1/1

20 ζεύγη ράγες τοποθέτησης. Ανοικτή στη μία πλευρά, με πλαϊνά τοιχώματα, πλάτη και καπάκι. Υπερυψωμένη για την εγκατάσταση κάσας συμπύκνωσης.

<b>60.31.214</b>	Βασική έκδοση, Διαστάσεις Π   Β   Υ: 860   703   945 mm	<b>1.576 €</b>
<b>60.31.215</b>	Με ρυθμιζόμενες στο ύψος, περιστρεφόμενες ρόδες, Διαστάσεις Π   Β   Υ: 904   769   945 mm	<b>1.895 €</b>



### Κάτω βάση IV

14 ζεύγη ράγες τοποθέτησης. Κλειστή από όλες τις πλευρές, με πόρτες.

<b>60.31.093</b>	Βασική έκδοση, Διαστάσεις Π   Β   Υ: 860   703   699 mm	<b>1.857 €</b>
<b>60.31.107</b>	Με ρυθμιζόμενες στο ύψος, περιστρεφόμενες ρόδες, Διαστάσεις Π   Β   Υ: 883   769   699 mm	<b>2.239 €</b>
<b>60.31.114</b>	Με σταθεροποίηση (MarineLine), Διαστάσεις Π   Β   Υ: 885   715   699 mm	<b>2.066 €</b>



### UltraVent

Απορροφητήρας για τη συλλογή και την απομάκρυνση των υδρατμών. Δεν απαιτείται εξωτερική σύνδεση. Ηλεκτρική σύνδεση 1 NAC 230V, Διαστάσεις Π | Β | Υ: 854 | 885 | 313 mm

<b>60.75.134</b>	Τύποι 6-1/1, 10-1/1	<b>3.868 €</b>
------------------	---------------------	----------------



### UltraVent Plus

Απορροφητήρας για τη συλλογή και την απομάκρυνση των υδρατμών. Η ειδική τεχνολογία φίλτρου περιορίζει τον ενοχλητικό καπνό. Δεν απαιτείται εξωτερική σύνδεση.

Ηλεκτρική σύνδεση 1 NAC 230V, Διαστάσεις Π | Β | Υ: 854 | 885 | 403 mm

<b>60.75.142</b>	Τύποι 6-1/1, 10-1/1	<b>6.003 €</b>
------------------	---------------------	----------------



### Απορροφητήρας

Απορροφητήρας για την απομάκρυνση των υδρατμών. Απαιτείται εξωτερική σύνδεση.

Ηλεκτρική σύνδεση 1 NAC 230V, Διαστάσεις Π | Β | Υ: 854 | 885 | 359 mm

<b>60.76.217</b>	Τύποι 6-1/1, 10-1/1	<b>3.018 €</b>
------------------	---------------------	----------------

## Αξεσουάρ

Αξεσουάρ, τύποι 6-1/1 και 10-1/1



## Πλαϊνή σχάρα στήριξης, τύπος 6-1/1

60.61.373	Βασική έκδοση, 6 θέσεις (απόσταση ραγών 68 mm)	283 €
60.61.615	5 θέσεις (απόσταση ραγών 85 mm)	283 €
60.61.649	Ταψιά κρέατος, 6 θέσεις (απόσταση ραγών 72 mm)	425 €
60.61.576	Πρότυπο αρτοποιίας (400 x 600 mm), 5 θέσεις (απόσταση ραγών 88 mm)*	283 €
60.61.642	Βαγονέτο Combi, Πρότυπο αρτοποιίας συνδυασμένο με 1/1 GN, 4 θέσεις (απόσταση ραγών 95 mm)*	425 €
60.61.672	Έκδοση Marine (USPHS), 6 θέσεις (με ασφάλιση φορτίου)	340 €

\* Παρακαλούμε έχετε υπόψη ότι το διάφραγμα αέρα στον θάλαμο μαγειρέματος ανάμεσα στην έκδοση για γαστρονόμο και στην έκδοση αρτοποιίας διαφέρει κατά 400 x 600 mm. Μπορείτε να προμηθευτείτε το διάφραγμα αέρα ως ανταλλακτικό από τον προμηθευτή σας.

## Πλαϊνή σχάρα στήριξης, τύπος 10-1/1



60.11.447	Βασική έκδοση, 10 θέσεις (απόσταση ραγών 68 mm)	346 €
60.11.547	8 θέσεις (απόσταση ραγών 85 mm)	346 €
60.11.570	Ταψιά κρέατος, 10 θέσεις (απόσταση ραγών 72 mm)	520 €
60.11.541	Πρότυπο αρτοποιίας (400 x 600 mm), 8 θέσεις (απόσταση ραγών 88 mm)*	346 €
60.11.563	Βαγονέτο Combi, Πρότυπο αρτοποιίας συνδυασμένο με 1/1 GN, 7 θέσεις (απόσταση ραγών 95 mm)*	520 €
60.11.573	Έκδοση Marine (USPHS), 10 θέσεις (με ασφάλιση φορτίου)	415 €

\* Παρακαλούμε έχετε υπόψη ότι το διάφραγμα αέρα στον θάλαμο μαγειρέματος ανάμεσα στην έκδοση για γαστρονόμο και στην έκδοση αρτοποιίας διαφέρει κατά 400 x 600 mm. Μπορείτε να προμηθευτείτε το διάφραγμα αέρα ως ανταλλακτικό από τον προμηθευτή σας.

## Τρόλεϊ ραφιών, τύπος 6-1/1

Μόνο σε συνδυασμό με ράγα εισδοχής για τρόλεϊ ραφιών.



60.61.420	Βασική έκδοση, 6 θέσεις (απόσταση ραγών 64 mm)	554 €
60.61.690	Πρότυπο αρτοποιίας (400 x 600 mm), 5 θέσεις (απόσταση ραγών 77 mm)*	554 €

\* Παρακαλούμε έχετε υπόψη ότι το διάφραγμα αέρα στον θάλαμο ψησίματος ανάμεσα στην έκδοση για γαστρονόμο και στην έκδοση ψησίματος διαφέρει κατά 400 x 600 mm. Μπορείτε να προμηθευτείτε το διάφραγμα αέρα ως ανταλλακτικό από τον προμηθευτή σας.

## Τρόλεϊ ραφιών, τύπος 10-1/1

Μόνο σε συνδυασμό με ράγα εισδοχής για τρόλεϊ ραφιών.



60.11.600	Βασική έκδοση, 6 θέσεις (απόσταση ραγών 64 mm)	662 €
60.11.601	8 θέσεις (απόσταση ραγών 80 mm)	662 €
60.11.599	Πρότυπο αρτοποιίας (400 x 600 mm), 8 θέσεις (απόσταση ραγών 81 mm)*	662 €

\* Παρακαλούμε έχετε υπόψη ότι το διάφραγμα αέρα στον θάλαμο μαγειρέματος ανάμεσα στην έκδοση για γαστρονόμο και στην έκδοση αρτοποιίας διαφέρει κατά 400 x 600 mm. Μπορείτε να προμηθευτείτε το διάφραγμα αέρα ως ανταλλακτικό από τον προμηθευτή σας.

## Ράγα εισδοχής για τρόλεϊ ραφιών

Απαιτείται ράγα εισδοχής κατά τη χρήση τρόλεϊ ραφιών.



60.75.115	Ράγα εισδοχής, βασική έκδοση, τύπος 6-1/1, 10-1/1	156 €
-----------	---	-------

## Τρόλεϊ μεταφοράς για τρόλεϊ ραφιών

Το τρόλεϊ μεταφοράς επιτρέπει τη φόρτωση και εκφόρτωση του τρόλεϊ ραφιών και εκτός του συστήματος μαγειρέματος, καθώς και την ασφαλή μεταφορά του.

Τα κανονικά μοντέλα είναι προσαρμοσμένα βέλτιστα στο ύψος των κάτω βάσεων.

Το ρυθμιζόμενο σε ύψος τρόλεϊ μεταφοράς είναι κατάλληλο για τοποθετήσεις των συστημάτων μαγειρέματος σε πάγκους εργασίας και υπερυψωμένες κάτω βάσεις.



60.74.000	Βασική έκδοση, Διαστάσεις Π   Β   Υ: 548   911   990 mm	783 €
60.75.606	Ρυθμιζόμενο σε ύψος, Διαστάσεις Π   Β   Υ: 548   913   800-1330 mm	1.252 €

## Αξεσουάρ

Αξεσουάρ, τύποι 6-1/1 και 10-1/1



### Τρόλει πιάτων

Με το τρόλει πιάτων μπορούν να ολοκληρωθούν με Finishing τα έτοιμα στημένα πιάτα (με διάμετρο έως και 31 cm). Μόνο σε συνδυασμό με ράγα εισδοχής για τρόλει ραφιών.

<b>60.61.702</b>	Τύπος 6-1/1, 20 πιάτα	<b>746 €</b>
<b>60.61.701</b>	Τύπος 6-1/1, 15 πιάτα	<b>678 €</b>
<b>60.11.581</b>	Τύπος 10-1/1, 32 πιάτα	<b>868 €</b>
<b>60.11.602</b>	Τύπος 10-1/1, 26 πιάτα	<b>793 €</b>



### Συστήματα Finishing για συνεσιτιάσεις

Το σύστημα Finishing περιλαμβάνει όλα τα σημαντικά αξεσουάρ που επιτρέπουν την άμεση έναρξη του Finishing. Αποτελείται από τρόλει πιάτων, Thermocover και τρόλει μεταφοράς. Μόνο σε συνδυασμό με ράγα εισδοχής για τρόλει ραφιών.

Εξοικονομήστε 15 % σε σχέση με μεμονωμένη αγορά.

<b>60.61.741</b>	Τύπος 6-1/1, 20 πιάτα	<b>1.704 €</b>
<b>60.11.628</b>	Τύπος 10-1/1, 32 πιάτα	<b>1.929 €</b>
<b>60.11.629</b>	Τύπος 10-1/1, 26 πιάτα	<b>1.865 €</b>



### Thermocover

Ειδικά μονωτικά υλικά διασφαλίζουν ότι το φαγητό παραμένει ζεστό για έως και 20 λεπτά μετά τη διαδικασία του Finishing. Απλή μαγνητική ασφάλεια για εύκολο άνοιγμα και κλείσιμο.

<b>6004.1007</b>	Τύπος 6-1/1	<b>476 €</b>
<b>6004.1009</b>	Τύπος 10-1/1	<b>618 €</b>



### Αισθητήρας θερμοκρασίας πυρήνα USB

Μπορούν να συνδεθούν και πρόσθετοι εξωτερικοί αισθητήρες θερμοκρασίας πυρήνα μέσω σύνδεσης USB. Με 2 εξωτερικούς αισθητήρες θερμοκρασίας πυρήνα μπορούν, στο iProductionManager του iCombi Pro (μαζί με τον εσωτερικό αισθητήρα θερμοκρασίας πυρήνα) να επιτηρούνται ταυτόχρονα έως και 3 διαφορετικά φαγητά. Ο απλός αισθητήρας θερμοκρασίας πυρήνα επιτρέπει την επιτήρηση των γευμάτων στο iCombi Pro ή μπορεί να χρησιμοποιηθεί για την αντικατάσταση του εσωτερικού αισθητήρα θερμοκρασίας πυρήνα στο iCombi Classic. Ο αισθητήρας θερμοκρασίας πυρήνα sous vide επιτρέπει το μαγείρεμα με σακούλα κενού και επιτήρηση της θερμοκρασίας πυρήνα με απόλυτη ακρίβεια.

<b>60.76.316</b>	Αισθητήρας θερμοκρασίας πυρήνα sous vide για επιτραπέζιες και επιδαπέδιες συσκευές	<b>474 €</b>
<b>60.76.317</b>	1 εξωτερικός αισθητήρας θερμοκρασίας πυρήνα για επιτραπέζιες συσκευές	<b>474 €</b>
<b>60.76.876</b>	Σετ επέκτασης για αισθητήρα θερμοκρασίας USB	<b>142 €</b>

### Βοήθημα τοποθέτησης αισθητήρα θερμοκρασίας πυρήνα

Διευκολύνει την σωστή τοποθέτηση του αισθητήρα πυρήνα σε ρευστά, μαλακά ή πολύ μικρά προϊόντα. Το βοήθημα τοποθέτησης μπορεί να στερεωθεί στο τρόλει ραφιών και τις πλαϊνές σχάρες στήριξης.

<b>60.71.022</b>	Τύποι 6-1/1, 10-1/1, 6-2/1, 10-2/1, 20-1/1 και 20-2/1	<b>13 €</b>
------------------	---	-------------



### Στήριγμα τοίχου

Για εξοικονόμηση χώρου με εγκατάσταση σε τοίχο (τα υλικά στήριξης δεν παρέχονται). Ο τύπος και το υλικό στερέωσης πρέπει να καθορίζονται από κοινού με τον αρχιτέκτονα/πολιτικό μηχανικό και τον ιδιοκτήτη του κτιρίου.

<b>60.31.168</b>	Στήριγμα τοίχου, τύπος 6-1/1	<b>456€</b>
------------------	------------------------------	-------------

### Θερμοπροστατευτική ποδιά πλευρικού τοιχώματος

Η μετέπειτα εγκατάσταση της θερμοπροστατευτικής ποδιάς επιτρέπει να τοποθετούνται ακτινοβολούσες εστίες θερμότητας (π.χ. grill) κοντά στο αριστερό τοίχωμα.



<b>60.75.110</b>	Αριστερή θερμοπροστατευτική ποδιά, τύπος 6-1/1	<b>206 €</b>
<b>60.75.113</b>	Δεξιά θερμοπροστατευτική ποδιά, τύπος 6-1/1	<b>206 €</b>
<b>60.75.773</b>	Αριστερή θερμοπροστατευτική ποδιά, τύπος 10-1/1	<b>236 €</b>
<b>60.75.771</b>	Δεξιά θερμοπροστατευτική ποδιά, τύπος 10-1/1	<b>236 €</b>

**Αξεσουάρ**

Αξεσουάρ, τύποι 6-1/1 και 10-1/1



**Διάταξη απομάκρυνσης συμπύκνωσης**

Επιταχύνει την απομάκρυνση ατμού και άλλων σταγονιδίων από τον σωλήνα εξαερισμού.

<b>60.72.592</b>	Τύποι 6-1/1, 10-1/1, 6-2/1 και 10-2/1 (Υ 458 mm)	<b>147 €</b>
------------------	--	--------------



**Σετ σύνδεσης συσκευής**

Αποτελείται από λάστιχο παροχής νερού (2 m) και σωλήνες αποχέτευσης DN 50.

<b>60.70.464</b>	Τύποι XS 6-2/3, 6-1/1, 10-1/1, 6-2/1, 10-2/1, 20-1/1, 20-2/1	<b>70 €</b>
------------------	--	-------------

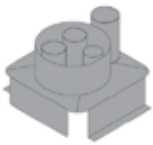

**Συλλέκτης καυσαερίων**

Για την έξοδο των καυσαερίων μέσω σωλήνα στον εξαερισμό οροφής (διάμετρος σωλήνα απαερίων 180 mm).

<b>70.01.360</b>	Τύπος 6-1/1	<b>211 €</b>
------------------	-------------	--------------

<b>70.01.376</b>	Τύπος 10-1/1	<b>211 €</b>
------------------	--------------	--------------

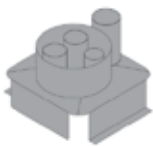

**Ασφάλεια ροής**

Για την έξοδο των καυσαερίων μέσω σωλήνα στην καπνοδόχο (διάμετρος σωλήνα απαερίων 180 mm).

<b>70.01.339</b>	Τύπος 6-1/1	<b>244 €</b>
------------------	-------------	--------------

<b>70.01.340</b>	Τύπος 10-1/1	<b>244 €</b>
------------------	--------------	--------------



**RATIONAL-USB-Stick**

<b>42.00.162</b>	USB stick για προγράμματα μαγειρέματος και δεδομένα HACCP	<b>15 €</b>
------------------	---	-------------



**Πακέτα αξεσουάρ**

Περιγραφή, βλέπε ειδικά αξεσουάρ.

<b>60.72.107</b>	Πακέτο έναρξης, βλέπε σελίδα ????????	<b>399 €</b>
------------------	---------------------------------------	--------------

<b>60.72.108</b>	Πακέτο γκριλ, βλέπε σελίδα ????????	<b>503 €</b>
------------------	-------------------------------------	--------------

**Αξεσουάρ, τύποι 6-2/1 και 10-2/1**

**Σετ ευθυγράμμισης**

Για την εξομάλυνση υψομετρικών διαφορών σε επιδαπέδια ή επιτραπέζια τοποθέτηση. Το ύψος μπορεί να προσαρμοστεί έως και κατά 20 mm.



<b>60.74.597</b>	Σετ ευθυγράμμισης, τύποι 6-2/1, 10-2/1, Διαστάσεις Π   Β   Υ: 1072   814   35 mm	<b>282 €</b>
------------------	--	--------------

<b>60.76.845</b>	Σετ ευθυγράμμισης με δυνατότητα σταθεροποίησης (MarineLine) τύποι 6-2/1, 10-2/1. Διαστάσεις Π   Β   Υ: 1103   814   34mm	<b>408 €</b>
------------------	--	--------------

**Ανοικτή από όλες τις πλευρές.**



<b>60.31.090</b>	Βασική έκδοση, Διαστάσεις Π   Β   Υ: 1082   885   699 mm	<b>579 €</b>
------------------	--	--------------

<b>60.31.102</b>	Με ρυθμιζόμενες στο ύψος, περιστρεφόμενες ρόδες, Διαστάσεις Π   Β   Υ: 1105   963   699 mm	<b>836 €</b>
------------------	--	--------------

<b>60.31.109</b>	Με σταθεροποίηση (MarineLine), Διαστάσεις Π   Β   Υ: 1107   910   699 mm	<b>707 €</b>
------------------	--	--------------

**Κάτω βάση II**

14 ζεύγη ράγες τοποθέτησης. Ανοικτή από δύο πλευρές, με πλαϊνά τοιχώματα.



<b>60.31.087</b>	Βασική έκδοση, Διαστάσεις Π   Β   Υ: 1082   903   699 mm	<b>1.249 €</b>
------------------	--	----------------

<b>60.31.104</b>	Με ρυθμιζόμενες στο ύψος, περιστρεφόμενες ρόδες, Διαστάσεις Π   Β   Υ: 1105   969   699 mm	<b>1.470 €</b>
------------------	--	----------------

<b>60.31.111</b>	Με σταθεροποίηση (MarineLine), Διαστάσεις Π   Β   Υ: 1107   915   699 mm	<b>1.479 €</b>
------------------	--	----------------



**Κάτω βάση II MobilityLine**

14 ζεύγη ράγες τοποθέτησης. Ανοικτή από δύο πλευρές, με πλαϊνά τοιχώματα, ενισχυμένη στα πλαϊνά. Τέσσερις ρόδες από ανοξείδωτο ασάλι Ø 200 mm. Βάση με μπάρες προστασίας πρόσκρουσης.

<b>60.31.165</b>	MobilityLine, Διαστάσεις Π   Β   Υ: 1421   1092   792 mm	<b>2.650 €</b>
------------------	--	----------------

## Αξεσουάρ

Αξεσουάρ, τύποι 6-2/1 και 10-2/1



### Κάτω βάση III

14 ζεύγη ράγες τοποθέτησης. Ανοικτή στη μία πλευρά, με πλαϊνά τοιχώματα, πλάτη και καπάκι.

60.31.092	Βασική έκδοση, Διαστάσεις Π   Β   Υ: 1082   903   699 mm	1.474 €
60.31.106	Με ρυθμιζόμενες στο ύψος, περιστρεφόμενες ρόδες, Διαστάσεις Π   Β   Υ: 1105   969   699 mm	1.865 €
60.31.113	Με σταθεροποίηση (MarineLine), Διαστάσεις Π   Β   Υ: 1107   915   699 mm	1.672 €

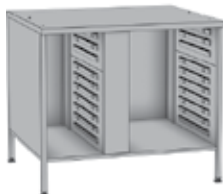

### Κάτω βάση III, έκδοση UltraVent, τύπος 6-2/1

20 ζεύγη ράγες τοποθέτησης. Ανοικτή στη μία πλευρά, με πλαϊνά τοιχώματα, πλάτη και καπάκι. Υπερυψωμένη για την εγκατάσταση κάσκας συμπίκνωσης.

60.31.216	Βασική έκδοση, Διαστάσεις Π   Β   Υ: 1082   903   945 mm	1.749 €
60.31.217	Με ρυθμιζόμενες στο ύψος, περιστρεφόμενες ρόδες, Διαστάσεις Π   Β   Υ: 1105   974   945 mm	2.122 €

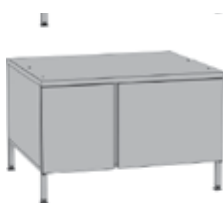

### Κάτω βάση IV

14 ζεύγη ράγες τοποθέτησης. Κλειστή από όλες τις πλευρές, με πόρτες.

60.31.094	Βασική έκδοση, Διαστάσεις Π   Β   Υ: 1082   903   699 mm	2.062 €
60.31.108	Με ρυθμιζόμενες στο ύψος, περιστρεφόμενες ρόδες, Διαστάσεις Π   Β   Υ: 1105   969   699 mm	2.435 €
60.31.115	Με σταθεροποίηση (MarineLine), Διαστάσεις Π   Β   Υ: 1107   915   699 mm	2.249 €



### UltraVent

Κάσκα συμπίκνωσης για τη συλλογή και την απομάκρυνση των υδρατμών. Δεν απαιτείται εξωτερική σύνδεση.

Ηλεκτρική σύνδεση 1 NAC 230V, Διαστάσεις Π | Β | Υ: 1075 | 1085 | 313 mm

60.75.135	Τύποι 6-2/1, 10-2/1	4.791 €
-----------	---------------------	---------



### UltraVent Plus

Απορροφητήρας για τη συλλογή και την απομάκρυνση των υδρατμών. Η ειδική τεχνολογία φίλτρου περιορίζει τον ενοχλητικό καπνό. Δεν απαιτείται εξωτερική σύνδεση.

Ηλεκτρική σύνδεση 1 NAC 230V, Διαστάσεις Π | Β | Υ: 1075 | 1085 | 407 mm

60.75.143	Τύποι 6-2/1, 10-2/1	7.431 €
-----------	---------------------	---------



### Απορροφητήρας

Απορροφητήρας για την απομάκρυνση των υδρατμών. Απαιτείται επιπλέον εξωτερική σύνδεση.

Ηλεκτρική σύνδεση 1 NAC 230V, Διαστάσεις Π | Β | Υ: 1075 | 1085 | 359 mm

60.76.218	Τύποι 6-2/1, 10-2/1	3.737 €
-----------	---------------------	---------



### Πλαϊνή σχάρα στήριξης, τύπος 6-2/1

60.62.123	Βασική έκδοση, 6 θέσεις (απόσταση ραγών 68 mm)	367 €
60.62.171	5 θέσεις (απόσταση ραγών 85 mm)	367 €
60.62.168	7 θέσεις (απόσταση ραγών 65 mm)	367 €
60.62.178	Έκδοση Marine (USPHS), 6 θέσεις (με ασφάλιση φορτίου)	440 €



### Πλαϊνή σχάρα στήριξης, τύπος 10-2/1

60.12.133	Βασική έκδοση, 10 θέσεις (απόσταση ραγών 68 mm)	420 €
60.12.143	8 θέσεις (απόσταση ραγών 85mm)	420 €
60.12.146	Έκδοση Marine (USPHS), 10 θέσεις (με ασφάλιση φορτίου)	503 €



### Τρόλεϊ ραφιών, τύπος 6-2/1

Μόνο σε συνδυασμό με ράγα εισδοχής για τρόλεϊ ραφιών.

60.62.150	Βασική έκδοση, 6 θέσεις (απόσταση ραγών 64 mm)	698 €
-----------	--	-------



## Αξεσουάρ

Αξεσουάρ, τύποι 6-2/1 και 10-2/1



### Τρόλει ραφιών, τύπος 10-2/1

Μόνο σε συνδυασμό με ράγα εισδοχής για τρόλει ραφιών.

60.12.150	Βασική έκδοση, 10 θέσεις (απόσταση ραγών 63 mm)	825 €
-----------	---	-------

### Ράγα εισδοχής για τρόλει ραφιών

Απαιτείται ράγα εισδοχής κατά τη χρήση τρόλει ραφιών.

60.74.650	Ράγα εισδοχής, βασική έκδοση, τύπος 6-2/1, 10-2/1	170 €
-----------	---	-------



### Τρόλει μεταφοράς για τρόλει ραφιών

Το τρόλει μεταφοράς επιτρέπει τη φόρτωση και εκφόρτωση του τρόλει ραφιών και εκτός του συστήματος μαγειρέματος, καθώς και την ασφαλή μεταφορά του.

Τα τυπικά μοντέλα είναι προσαρμοσμένα βέλτιστα στο ύψος των κάτω βάσεων.

Το ρυθμιζόμενο σε ύψος τρόλει μεταφοράς είναι κατάλληλο για τοποθετήσεις των συστημάτων μαγειρέματος σε πάγκους εργασίας και υπερυψωμένες κάτω βάσεις.

60.73.999	Βασική έκδοση, Διαστάσεις Π   Β   Υ: 735   996   990 mm	1.038 €
-----------	---	---------

60.75.605	Ρυθμιζόμενο σε ύψος, Διαστάσεις Π   Β   Υ: 735   990   800-1330 mm	1.663 €
-----------	--	---------

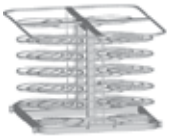

### Τρόλει πιάτων

Με το τρόλει πιάτων μπορούν να ολοκληρωθούν με Finishing τα έτοιμα στημένα πιάτα (με διάμετρο έως και 31 cm). Μόνο σε συνδυασμό με ράγα εισδοχής για τρόλει ραφιών.

60.62.017	Τύπος 6-2/1, 34 πιάτα	998 €
-----------	-----------------------	-------

60.12.022	Τύπος 10-2/1, 52 πιάτα	1.327 €
-----------	------------------------	---------

60.12.062	Τύπος 10-2/1, 42 πιάτα	1.143 €
-----------	------------------------	---------

### Συστήματα Finishing για συνεσιτιάσεις

Το σύστημα Finishing περιλαμβάνει όλα τα σημαντικά αξεσουάρ που επιτρέπουν την άμεση έναρξη του Finishing. Αποτελείται από τρόλει πιάτων, Thermocover και τρόλει μεταφοράς. Μόνο σε συνδυασμό με ράγα εισδοχής για τρόλει ραφιών.

Εξοικονομήστε 15 % σε σχέση με μεμονωμένη αγορά.

60.62.196	Τύπος 6-2/1, 34 πιάτα	2.295 €
-----------	-----------------------	---------

60.12.154	Τύπος 10-2/1, 42 πιάτα	2.560 €
-----------	------------------------	---------

60.12.155	Τύπος 10-2/1, 52 πιάτα	2.717 €
-----------	------------------------	---------

### Thermocover

Τα ειδικά μονωτικά υλικά επιτρέπουν την θερμική αποθήκευση πιάτων για έως και 20 λεπτά μετά την διαδικασία του Finishing. Απλή μαγνητική ασφάλεια για εύκολο άνοιγμα και κλείσιμο.

6004.1016	Τύπος 6-2/1	664 €
-----------	-------------	-------

6004.1014	Τύπος 10-2/1	831 €
-----------	--------------	-------

### Αισθητήρας θερμοκρασίας πυρήνα USB

Μπορούν να συνδεθούν και πρόσθετοι εξωτερικοί αισθητήρες θερμοκρασίας πυρήνα μέσω σύνδεσης USB.

Με 2 εξωτερικούς αισθητήρες θερμοκρασίας πυρήνα μπορούν, στο iProductionManager του iCombi Pro (μαζί με τον εσωτερικό αισθητήρα θερμοκρασίας πυρήνα) να επιτηρούνται ταυτόχρονα έως και 3 διαφορετικά φαγητά. Ο απλός αισθητήρας θερμοκρασίας πυρήνα επιτρέπει την επιτήρηση των γευμάτων στο iCombi Pro ή μπορεί να χρησιμοποιηθεί για την αντικατάσταση του εσωτερικού αισθητήρα θερμοκρασίας πυρήνα στο iCombi Classic. Ο αισθητήρας θερμοκρασίας πυρήνα sous vide επιτρέπει το μαγείρεμα με σακούλα κενού και επιτήρηση της θερμοκρασίας πυρήνα με απόλυτη ακρίβεια.

60.76.316	Αισθητήρας θερμοκρασίας πυρήνα sous vide για επιτραπέζιες και επιδαπέδιες συσκευές	474 €
-----------	--	-------

60.76.317	1 εξωτερικός αισθητήρας θερμοκρασίας πυρήνα για επιτραπέζιες συσκευές	474 €
-----------	---	-------

60.76.876	Σετ επέκτασης για αισθητήρα θερμοκρασίας πυρήνα USB	142 €
-----------	---	-------

### Βοήθημα τοποθέτησης αισθητήρα θερμοκρασίας πυρήνα

Διευκολύνει την σωστή τοποθέτηση του αισθητήρα πυρήνα σε ρευστά, μαλακά ή πολύ μικρά προϊόντα. Το βοήθημα τοποθέτησης μπορεί να στερεωθεί στο τρόλει ραφιών και τις πλαϊνές σχάρες στήριξης.

60.71.022	Τύποι 6-1/1, 10-1/1, 6-2/1, 10-2/1, 20-1/1 και 20-2/1)	13 €
-----------	--	------

## Αξεσουάρ

Αξεσουάρ, τύποι 6-2/1 και 10-2/1



### Θερμοπροστατευτική ποδιά τοιχώματος

Η μετέπειτα εγκατάσταση της θερμοπροστατευτικής ποδιάς επιτρέπει να τοποθετούνται ακτινοβολούσες εστίες θερμότητας (π.χ. grill) κοντά στο αριστερό τοίχωμα.

60.75.769	Αριστερή θερμοπροστατευτική ποδιά, τύπος 6-2/1	246 €
60.75.768	Δεξιά θερμοπροστατευτική ποδιά, τύπος 6-2/1	246 €
60.75.776	Αριστερή θερμοπροστατευτική ποδιά, τύπος 10-2/1	282 €
60.75.774	Δεξιά θερμοπροστατευτική ποδιά, τύπος 10-2/1	282 €



### Διάταξη απομάκρυνσης συμπύκνωσης

Επιταχύνει την απομάκρυνση ατμού και άλλων σταγονιδίων από τον σωλήνα εξαερισμού.

60.72.592	Τύποι 6-1/1, 10-1/1, 6-2/1 και 10-2/1 (Υ 458 mm)	147 €
-----------	--	-------



### Σετ σύνδεσης συσκευής

Αποτελείται από λάστιχο παροχής νερού (2 m) και σωλήνες αποχέτευσης DN 50.

60.70.464	Τύποι XS 6-2/3, 6-1/1, 10-1/1, 6-2/1, 10-2/1, 20-1/1, 20-2/1	70 €
-----------	--	------

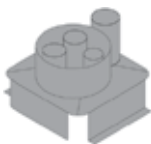

### Συλλέκτης καυσαερίων

Για την έξοδο των καυσαερίων μέσω σωλήνα στον εξαερισμό οροφής (διάμετρος σωλήνα απαερίων 180 mm).

70.01.432	Τύπος 6-2/1	211 €
70.01.586	Τύπος 10-2/1	211 €

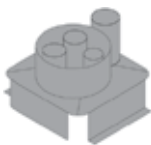

### Ασφάλεια ροής

Για την έξοδο των καυσαερίων μέσω σωλήνα στην καπνοδόχο (διάμετρος σωλήνα απαερίων 180 mm).

70.01.431	Τύπος 6-2/1	244 €
70.01.582	Τύπος 10-2/1	244 €



### RATIONAL-USB-Stick

42.00.162	USB stick για προγράμματα μαγειρέματος και δεδομένα HACCP	15 €
-----------	---	------

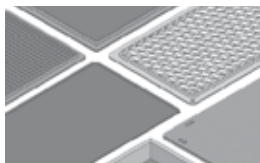

### Πακέτα αξεσουάρ

Περιγραφή, βλέπε ειδικά αξεσουάρ.

60.72.107	Πακέτο έναρξης, βλέπε σελίδα ????????	399 €
60.72.108	Πακέτο γκριλ, βλέπε σελίδα ????????	503 €

## Αξεσουάρ, τύποι 20-1/1 και 20-2/1



### UltraVent

Απορροφητήρας για τη συλλογή και την απομάκρυνση των υδρατμών. Δεν απαιτείται επιπλέον εξωτερική σύνδεση.

20-1/1: Ηλεκτρική σύνδεση 1 NAC 230V, Διαστάσεις Π | Β | Υ: 880 | 929 | 337 mm

20-2/1: Ηλεκτρική σύνδεση 1 NAC 230V, Διαστάσεις Π | Β | Υ: 1084 | 1134 | 337 mm

60.75.136	Τύπος 20-1/1	4.797 €
60.75.137	Τύπος 20-2/1	6.280 €



### Απορροφητήρας

Απορροφητήρας για την απομάκρυνση των υδρατμών. Απαιτείται επιπλέον εξωτερική σύνδεση.

Τύπος 20-1/1: Ηλεκτρική σύνδεση 1 NAC 230V, Διαστάσεις Π | Β | Υ: Π 886 | Β 1226 | Υ 450 mm

60.76.219	Τύπος 20-1/1	3.742 €
-----------	--------------	---------

**Τρόλεϊ ραφιών, τύπος 20-1/1**

Για γρήγορη και εύκολη φόρτωση και εκφόρτωση συσκευής δαπέδου. Διαστάσεις Π | Β | Υ:  
561 | 824 | 1743 mm



60.21.331	Βασική έκδοση, 20 θέσεις (απόσταση ραγών 65 mm)	1.833 €
60.21.287	15 θέσεις (απόσταση ραγών 84 mm)	1.833 €
60.21.288	16 θέσεις (απόσταση ραγών 80 mm)	1.833 €
60.21.289	17 θέσεις (απόσταση ραγών 74 mm)	1.833 €
60.21.292	Πρότυπο αρτοποιίας (400 x 600 mm), 16 θέσεις (απόσταση ραγών 81 mm)*	1.833 €
60.21.245	20 θέσεις, μέγιστο ύψος τοποθέτησης 1,60 m (απόσταση ραγών 62 mm)	1.833 €
60.21.291	20 θέσεις, ενισχυμένη έκδοση HeavyDuty/Marine (απόσταση ραγών 65 mm)	2.015 €

\* Παρακαλούμε έχετε υπόψη ότι το διάφραγμα αέρα στον θάλαμο ψησίματος ανάμεσα στην έκδοση για γαστρονόμο και στην έκδοση ψησίματος διαφέρει κατά 400 x 600 mm. Μπορείτε να προμηθευτείτε το διάφραγμα αέρα ως ανταλλακτικό από τον προμηθευτή σας.

**Τρόλεϊ ραφιών, τύπος 20-2/1**

Για γρήγορη και εύκολη φόρτωση και εκφόρτωση συσκευής δαπέδου. Διαστάσεις Π | Β | Υ:  
772 | 1013 | 1742 mm



60.22.490	Βασική έκδοση, 20 θέσεις (απόσταση ραγών 65 mm)	2.306 €
60.22.394	15 θέσεις (απόσταση ραγών 84 mm)	2.306 €
60.22.395	16 θέσεις (απόσταση ραγών 80 mm)	2.306 €
60.22.396	17 θέσεις (απόσταση ραγών 74 mm)	2.306 €
60.22.368	20 θέσεις, μέγιστο ύψος τοποθέτησης 1,60 m (απόσταση ραγών 62 mm)	2.306 €
60.22.447	20 θέσεις, ενισχυμένη έκδοση HeavyDuty/Marine (απόσταση ραγών 65 mm)	2.535 €

**Τρόλεϊ πιάτων**

Με το τρόλεϊ πιάτων μπορούν να ολοκληρωθούν με Finishing τα έτοιμα σημμένα πιάτα (με διάμετρο έως και 31 cm).



60.21.293	Τύπος 20-1/1, 60 πιάτα	2.088 €
60.21.294	Τύπος 20-1/1, 50 πιάτα	1.946 €
60.22.400	Τύπος 20-2/1, 120 πιάτα	3.372 €
60.22.399	Τύπος 20-2/1, 100 πιάτα	2.911 €
60.22.398	Τύπος 20-2/1, 84 πιάτα	2.555 €

**Συστήματα Finishing για συνεσιόσεις**

Το σύστημα Finishing περιλαμβάνει όλα τα σημαντικά αξεσουάρ που επιτρέπουν την άμεση έναρξη του Finishing. Αποτελείται από τρόλεϊ πιάτων και Thermocover.

Εξοικονομήστε 15 % σε σχέση με μεμονωμένη αγορά.

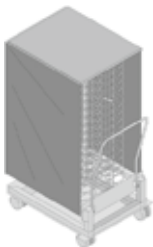

60.21.332	Τύπος 20-1/1, 60 πιάτα	2.737 €
60.21.333	Τύπος 20-1/1, 50 πιάτα	2.616 €
60.22.493	Τύπος 20-2/1, 120 πιάτα	4.204 €
60.22.492	Τύπος 20-2/1, 100 πιάτα	3.812 €
60.22.491	Τύπος 20-2/1, 84 πιάτα	3.510 €

**Thermocover**

Τα ειδικά μονωτικά υλικά επιτρέπουν την θερμική αποθήκευση πιάτων για έως και 20 λεπτά μετά την διαδικασία του Finishing. Απλή μαγνητική ασφάλεια για εύκολο άνοιγμα και κλείσιμο.



6004.1011	Τύπος 20-1/1	1.132 €
6004.1012	Τύπος 20-2/1	1.574 €

## Αξεσουάρ

Αξεσουάρ, τύποι 20-1/1 και 20-2/1



### Σετ εκροής λίπους για τρόλεϊ ραφιών

Μόνο σε συνδυασμό με την επιλογή ενσωματωμένου συστήματος εκροής λίπους.

60.75.107	Τύπος 20-1/1	916 €
60.75.108	Τύπος 20-2/1	1.153 €



### Τρόλεϊ μεταφοράς για δοχεία

Επιτρέπουν την ασφαλή μεταφορά των δοχείων.

60.73.309	Τρόλεϊ μεταφοράς για τα δοχεία συλλογής λίπους (Combi-Duo και επιδαπέδιες συσκευές)	429 €
-----------	---	-------



### Λαβή για τρόλεϊ ραφιών

Για την ασφαλή φύλαξη της λαβής του τρόλεϊ ραφιών. Η λαβή περιλαμβάνεται μαζί με τη συσκευή.

60.75.895	Τύποι 20-1/1, 20-2/1	21 €
-----------	----------------------	------



### Ράμπα εισόδου για τρόλεϊ ραφιών

Η ράμπα κλίσης μπορεί να αντισταθμίσει κλίσεις (μέχρι 3%) στο δάπεδο της κουζίνας. Με αυτόν τον τρόπο διασφαλίζεται η σωστή εισαγωγή της βάσης μεταφοράς ραφιών στη συσκευή RATIONAL.

60.21.262	Τύπος 20-1/1	1.221 €
60.22.380	Τύπος 20-2/1	1.412 €



70 mm  
2 3/4"

### Σύστημα ανύψωσης συσκευής

Η απόσταση της συσκευής από το έδαφος αυξάνεται κατά 70 mm. Μόνο σε συνδυασμό με το σύστημα ανύψωσης τρόλεϊ ραφιών.

60.70.407	Τύποι 20-1/1, 20-2/1	252 €
-----------	----------------------	-------



### Σύστημα ανύψωσης τρόλεϊ ραφιών

Μόνο σε συνδυασμό με το σύστημα ανύψωσης συσκευής.

60.21.297	Τύπος 20-1/1	462 €
60.22.386	Τύπος 20-2/1	616 €

### Αισθητήρας θερμοκρασίας πυρήνα USB

Μπορούν να συνδεθούν και πρόσθετοι εξωτερικοί αισθητήρες θερμοκρασίας πυρήνα μέσω σύνδεσης USB. Με 2 εξωτερικούς αισθητήρες θερμοκρασίας πυρήνα μπορούν, στο iProductionManager του iCombi Pro (μαζί με τον εσωτερικό αισθητήρα θερμοκρασίας πυρήνα) να επιτηρούνται ταυτόχρονα έως και 3 διαφορετικά φαγητά. Ο απλός αισθητήρας θερμοκρασίας πυρήνα επιτρέπει την επιτήρηση των γευμάτων στο iCombi Pro ή μπορεί να χρησιμοποιηθεί για την αντικατάσταση του εσωτερικού αισθητήρα θερμοκρασίας πυρήνα στο iCombi Classic. Ο αισθητήρας θερμοκρασίας πυρήνα sous vide επιτρέπει το μαγείρεμα με σακούλα κενού και επιτήρηση της θερμοκρασίας πυρήνα με απόλυτη ακρίβεια.

60.76.316	Αισθητήρας θερμοκρασίας πυρήνα sous vide για επιτραπέζιες και επιδαπέδιες συσκευές	442 €
60.76.318	1 εξωτερικός αισθητήρας θερμοκρασίας πυρήνα για επιδαπέδιες συσκευές	442 €
60.76.876	Σετ επέκτασης για αισθητήρα θερμοκρασίας πυρήνα USB	142 €

### Βοήθημα τοποθέτησης αισθητήρα θερμοκρασίας πυρήνα

Διευκολύνει την σωστή τοποθέτηση του αισθητήρα πυρήνα σε ρευστά, μαλακά ή πολύ μικρά προϊόντα. Το βοήθημα τοποθέτησης μπορεί να στερεωθεί στο τρόλεϊ ραφιών και τις πλαϊνές σχάρες στήριξης.

60.71.022	Τύποι 6-1/1, 10-1/1, 6-2/1, 10-2/1, 20-1/1 και 20-2/1	13 €
-----------	---	------



### Θερμοπροστατευτική ποδιά τοιχώματος

Η μετέπειτα εγκατάσταση της θερμοπροστατευτικής ποδιάς επιτρέπει να τοποθετούνται ακτινοβολούσες εστίες θερμότητας (π.χ. grill) κοντά στο αριστερό τοίχωμα.

<b>60.75.829</b>	Αριστερή θερμοπροστατευτική ποδιά, τύπος 20-1/1	<b>315 €</b>
<b>60.75.826</b>	Αριστερή θερμοπροστατευτική ποδιά, τύπος 20-2/1	<b>399 €</b>



### Διάταξη απομάκρυνσης συμπύκνωσης

Επιταχύνει την απομάκρυνση ατμού και άλλων σταγονιδίων από τον σωλήνα εξαερισμού.

<b>60.75.326</b>	Τύποι 20-1/1 και 20-2/1 (Υ 480 mm)	<b>184 €</b>
------------------	------------------------------------	--------------



### Στερέωση στο δάπεδο για συστήματα μαγειρέματος 20-1/1, 20-2/1

Περιλαμβάνεται στο πακέτο παράδοσης των συστημάτων μαγειρέματος.

<b>8700.0317</b>	Τύποι 20-1/1, 20-2/1	<b>34 €</b>
------------------	----------------------	-------------



### Σετ σύνδεσης συσκευής

Αποτελείται από λάστιχο παροχής νερού (2 m) και σωλήνες αποχέτευσης DN 50.

<b>60.70.464</b>	Τύποι XS 6-2/3, 6-1/1, 10-1/1, 6-2/1, 10-2/1, 20-1/1, 20-2/1	<b>70 €</b>
------------------	--	-------------

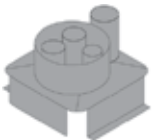

### Συλλέκτης καυσαερίων

Για την έξοδο των καυσαερίων μέσω σωλήνα στον εξαερισμό οροφής (διάμετρος σωλήνα απαερίων 180 mm).

<b>70.01.587</b>	Τύπος 20-1/1	<b>317 €</b>
<b>70.01.493</b>	Τύπος 20-2/1	<b>317 €</b>

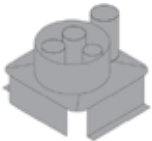

### Ασφάλεια ροής

Για την έξοδο των καυσαερίων μέσω σωλήνα στην καπνοδόχο (διάμετρος σωλήνα απαερίων 180 mm).

<b>70.01.583</b>	Τύπος 20-1/1	<b>360 €</b>
<b>70.01.492</b>	Τύπος 20-2/1	<b>360 €</b>

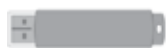

### RATIONAL-USB-Stick

<b>42.00.162</b>	USB stick για προγράμματα μαγειρέματος και δεδομένα HACCP	<b>15 €</b>
------------------	---	-------------

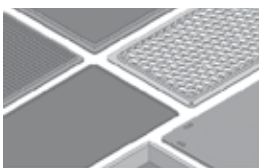

### Πακέτα αξεσουάρ

Περιγραφή, βλέπε ειδικά αξεσουάρ.

<b>60.72.107</b>	Πακέτο έναρξης, βλέπε σελίδα ??????	<b>399 €</b>
<b>60.72.108</b>	Πακέτο γκριλ, βλέπε σελίδα ??????	<b>508 €</b>



### Αξεσουάρ

#### Αξεσουάρ μαγειρέματος και ειδικά αξεσουάρ



#### VarioSmoker

Καπνιστήρι με τροφοδοτικό, στήριγμα τροφοδοτικού και καλώδια σύνδεσης. Ενσωμάτωση και έλεγχος μέσω των έξυπνων ροών μαγειρέματος του iCombi Pro (όχι για XS 6-2/3) μέσω σύνδεσης USB. Χειροκίνητη χρήση σε όλα τα iCombi Pro, iCombi Classic, SelfCookingCenter, CombiMaster Plus και στο CombiMaster. Ηλεκτρική σύνδεση 90 - 240 V, 50/60 Hz, 150 W

<b>60.75.371</b>	VarioSmoker με βύσμα τύπου E/F	<b>599 €</b>
------------------	--------------------------------	--------------

#### Λαμαρίνα ψησίματος, διάτρητη

Λαμαρίνες ψησίματος με υψηλή θερμοαγωγιμότητα και αντικολλητική επίστρωση TriLax για άριστα αποτελέσματα ψησίματος σε θερμοκρασίες έως 300 °C.



<b>60.74.147</b>	2/3 GN (325 x 354 mm)	<b>48 €</b>
<b>6015.1103</b>	1/1 GN (325 x 530 mm)	<b>61 €</b>
<b>6015.2103</b>	2/1 GN (650 x 530 mm)	<b>91 €</b>
<b>6015.1000</b>	Πρότυπο αρτοποιίας (400 x 600 mm)	<b>77 €</b>

#### Λαμαρίνες ψησίματος (μη διάτρητες)

Λαμαρίνες ψησίματος με υψηλή θερμοαγωγιμότητα και αντικολλητική επίστρωση TriLax για άριστα αποτελέσματα μαγειρέματος και ψησίματος σε θερμοκρασίες έως 300 °C.



<b>60.73.671</b>	2/3 GN (325 x 354 mm)	<b>49 €</b>
<b>6013.1103</b>	1/1 GN (325 x 530 mm)	<b>64 €</b>
<b>6013.2103</b>	2/1 GN (650 x 530 mm)	<b>92 €</b>
<b>6013.1003</b>	Πρότυπο αρτοποιίας (400 x 600 mm)	<b>80 €</b>

#### Σταυρωτή και ραβδωτή σχάρα γκριλ

Η σταυρωτή και ραβδωτή σχάρα γκριλ με αντικολλητική επίστρωση TriLax επιτρέπει τη δημιουργία κλασικών γραμμών ψησίματος στη μία πλευρά ή αυθεντικό αμερικάνικο μοτίβο steakhouse στην άλλη.



<b>60.73.802</b>	1/2 GN (325 x 265 mm)	<b>93 €</b>
<b>60.73.801</b>	2/3 GN (325 x 354 mm)	<b>109 €</b>
<b>60.73.314</b>	1/1 GN (325 x 530 mm)	<b>143 €</b>

#### Ταψί γκριλ και τηγανίσματος

Ταψί γκριλ και τηγανίσματος πολλαπλών χρήσεων με αντικολλητική επίστρωση TriLax, ιδανικό για διαγώνιες γραμμές μοτίβων σε κρεατικά, ψάρια και λαχανικά. Η περιφερειακή προεξοχή στο πίσω μέρος είναι ιδανική για το ψήσιμο τροφίμων με υψηλή περιεκτικότητα σε λιπαρά ή υγρά.



<b>60.71.617</b>	1/1 GN (325 x 530 mm)	<b>143 €</b>
------------------	-----------------------	--------------

#### Ταψί γκριλ και πίτσας

Ταψί γκριλ και πίτσας υψηλής θερμοαγωγιμότητας με αντικολλητική επίστρωση TriLax. Ιδανικό για φρέσκες πίτσες ή πίτσες Convenience, τηγανίτες και λαγάνες σε θερμοκρασίες έως και 300 °C. Το πίσω μέρος είναι κατάλληλο για το ψήσιμο στη σχάρα μπριζόλας, λαχανικών ή ψαριών.



<b>60.73.798</b>	2/3 GN (325 x 354 mm)	<b>118 €</b>
<b>60.70.943</b>	1/1 GN (325 x 530 mm)	<b>153 €</b>
<b>60.71.237</b>	Πρότυπο αρτοποιίας (400 x 600 mm)	<b>196 €</b>

#### Σχάρα CombiGrill με βοήθημα φόρτωσης

Με τη σχάρα CombiGrill με αντικολλητική επίστρωση TriLax λαμβάνετε τέλεια γράμμωση σε κρεατικά, ψάρια και λαχανικά. Δεν απαιτείται προθέρμανση.

Το βοήθημα φόρτωσης από ανοξείδωτο ασάλι διευκολύνει το ψήσιμο στη σχάρα μεγάλων ποσοτήτων πολύ λεπτών προϊόντων στην προθερμασμένη σχάρα Combi-Grill.



<b>6035.1017</b>	Σχάρα CombiGrill 1/1 GN (325 x 530 mm)	<b>129 €</b>
<b>60.73.848</b>	Βοήθημα φόρτωσης για τη σχάρα CombiGrill 325 x 618 mm (για 1/1 GN (325 x 530 mm))	<b>44 €</b>

**Ταψί-τηγάνι**

Ο κυματοειδής πάτος εξασφαλίζει ομοιόμορφο ρόδισμα, ενώ η αντικολλητική επιφάνεια TriLax εμποδίζει το κόλλημα των τροφίμων. Η επιφάνεια στήριξης επιτρέπει την εύκολη και ασφαλή συγκράτηση σε περιπτώσεις μεγάλου όγκου τροφίμων.



<b>60.73.286</b>	Σετ με μικρά ταψιά-τηγάνια (4 τεμάχια μαζί με τη βάση στήριξης)	<b>278 €</b>
<b>60.73.287</b>	Σετ με μεγάλα ταψιά-τηγάνια (2 τεμάχια μαζί με τη βάση στήριξης)	<b>199 €</b>
<b>60.73.271</b>	Μικρό ταψί-τηγάνι (ø 16 cm)	<b>60 €</b>
<b>60.73.272</b>	Μεγάλο ταψί-τηγάνι (ø 25 cm)	<b>80 €</b>
<b>60.73.212</b>	Βάση στήριξης 1/1 GN για μικρό ταψί-τηγάνι	<b>39 €</b>
<b>60.73.216</b>	Βάση στήριξης 1/1 GN για μεγάλο ταψί-τηγάνι	<b>39 €</b>

**Multibaker**

Το Multibaker με αντικολλητική επίστρωση TriLax είναι κατάλληλο για την ετοιμασία μεγάλων ποσοτήτων αβγών ματιών, ομελετών, ρόστι και tortillas, κλπ.



<b>60.73.764</b>	1/3 GN (325 x 265 mm) 2 θέσεις	<b>50 €</b>
<b>60.73.646</b>	2/3 GN (325 x 354 mm) 5 θέσεις	<b>73 €</b>
<b>60.71.157</b>	1/1 GN (325 x 530 mm) 8 θέσεις	<b>95 €</b>

**CombiFry**

Για την παρασκευή μεγάλων ποσοτήτων προϊόντων στη σχάρα.



<b>6019.1250</b>	1/2 GN (325 x 265 mm)	<b>53 €</b>
<b>60.73.619</b>	2/3 GN (325 x 354 mm)	<b>74 €</b>
<b>6019.1150</b>	1/1 GN (325 x 530 mm)	<b>96 €</b>

**Σούβλα κοτόπουλου και πάπιας**

Η σωστή διάταξη στα κοτόπουλα και στις πάπιες εξασφαλίζει ιδιαίτερα ζουμερό κρέας στήθους, καθώς και τραγανή και ομοιόμορφα ροδισμένη πέτσα.



<b>6035.1015</b>	Χωρητικότητα 4 τεμαχίων, μέγ. βάρος 1.300 g, 1/2 GN (325 x 265 mm)	<b>44 €</b>
<b>6035.1016</b>	Χωρητικότητα 6 τεμαχίων, μέγ. βάρος 1.800 g, 1/1 GN (325 x 530 mm)	<b>53 €</b>
<b>6035.1006</b>	Χωρητικότητα 8 τεμαχίων, μέγ. βάρος 1.300 g, 1/1 GN (325 x 530 mm)	<b>58 €</b>
<b>6035.1010</b>	Χωρητικότητα 10 τεμαχίων, μέγ. βάρος 950 g, 1/1 GN (325 x 530 mm)	<b>69 €</b>
<b>6035.1009</b>	Χωρητικότητα 8 τεμαχίων, μέγ. βάρος 2.200 g, 1/1 GN (325 x 530 mm)	<b>104 €</b>

**Σχάρα για παιδάκια**

Η κατακόρυφη διάταξη στη σχάρα επιτρέπει να προψηθούν τέλεια τα παιδάκια με βέλτιστη χρήση της χωρητικότητας – και κατά τη διάρκεια της νύχτας.



<b>6035.1018</b>	1/1 GN (325 x 530 mm)	<b>115 €</b>
------------------	-----------------------	--------------

**Potato Baker**

Με το Potato Baker της RATIONAL προετοιμάζετε ψητές πατάτες ή καλαμπόκια χωρίς αλουμινοχαρτό έως 50% ταχύτερα.



<b>6035.1019</b>	1/1 GN (325 x 530 mm)	<b>115 €</b>
------------------	-----------------------	--------------

## Αξεσουάρ

### Αξεσουάρ μαγειρέματος και ειδικά αξεσουάρ

#### Σούβλα ψησταριάς και ταντούρι

Ανοξείδωτες σούβλες και κατάλληλα πλαίσια σούβλας για το ψήσιμο κομματιών κρέατος και πουλερικών και ολοκληρωτων ψαριών και φιλέτων. Εξαιρετικά ανθεκτικές χάρη στο ανοξείδωτο ασάλι υψηλής ποιότητας. Καθαρίζεται εύκολα στο πλυντήριο πιάτων.

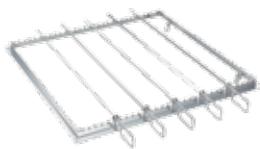

<b>60.75.782</b>	Σετ 2/3 GN (325 x 354 mm) (1 πλαίσιο σούβλας και 5 σούβλες)	<b>86 €</b>
<b>60.72.414</b>	Σετ 1/1 GN (325 x 530 mm) (1 πλαίσιο σούβλας και 5 σούβλες)	<b>122 €</b>
<b>60.74.963</b>	Πλαίσιο σούβλας ψησταριάς και ταντούρι 2/3 GN (325 x 354 mm)	<b>45 €</b>
<b>60.72.224</b>	Πλαίσιο σούβλας ψησταριάς και ταντούρι 1/1 GN (325 x 530 mm)	<b>55 €</b>
<b>60.75.783</b>	5 σούβλες, Ο 5 mm, μήκος 265 mm για 2/3 GN (325 x 354 mm)	<b>46 €</b>
<b>60.75.784</b>	5 σούβλες, □ 5 mm, μήκος 265 mm για 2/3 GN (325 x 354 mm)	<b>46 €</b>
<b>60.75.785</b>	5 σούβλες ψαριού, 4 x 10 mm, μήκος 265 mm για 2/3 GN (325 x 354 mm)	<b>52 €</b>
<b>60.72.416</b>	3 σούβλες, Ο 5 mm, μήκος 530 mm για 1/1 GN (325 x 530 mm)	<b>41 €</b>
<b>60.72.417</b>	3 σούβλες, Ο 8 mm, μήκος 530 mm για 1/1 GN (325 x 530 mm)	<b>47 €</b>
<b>60.72.418</b>	3 σούβλες, □ 5 mm, μήκος 530 mm για 1/1 GN (325 x 530 mm)	<b>41 €</b>
<b>60.72.419</b>	3 σούβλες, □ 8 mm, μήκος 530 mm για 1/1 GN (325 x 530 mm)	<b>47 €</b>
<b>60.72.420</b>	3 σούβλες ψαριού, 4 x 10 mm, μήκος 530 mm για 1/1 GN (325 x 530 mm)	<b>46 €</b>

#### Φόρμα για Muffin και Timbal

Οι φόρμες για Muffin και Timbal είναι κατασκευασμένες από εξαιρετικά ευέλικτο υλικό. Είναι ιδανικά κατάλληλες για το μαγείρεμα, π.χ. φλαν λαχανικών, τιμπάλας ψαριού, πουτίγκας με ψωμί, αβγών ποσέ, ιδιαίτερων επιδορτίων και πολλών άλλων. Χωρητικότητα πλήρωσης περίπου 100 ml.



<b>6017.1002</b>	300 x 400 mm (για 1/1 GN (325 x 530 mm))	<b>81 €</b>
<b>6017.1001</b>	400 x 600 mm (για 2/1 GN (650 x 530 mm) και Πρότυπο αρτοποιίας)	<b>154 €</b>

#### Δοχεία εμαγιέ γρανίτη

Η πολύ καλή θερμοαγωγιμότητα φροντίζει για ομοιόμορφο ρόδισμα. Πλήρως φορμαρισμένες γωνίες για εύκολο σερβίρισμα ακόμα και των γωνιακών κομματιών. Ιδανικά για γλυκά ταψιού, ζύμες και πίτσες σε ταψί.

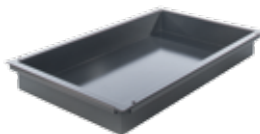

<b>6014.1202</b>	1/2 GN (325 x 265 mm), βάθος 20 mm	<b>60 €</b>
<b>6014.1204</b>	1/2 GN (325 x 265 mm), βάθος 40 mm	<b>66 €</b>
<b>6014.1206</b>	1/2 GN (325 x 265 mm), βάθος 60 mm	<b>81 €</b>
<b>6014.2302</b>	2/3 GN (325 x 354 mm), βάθος 20 mm	<b>67 €</b>
<b>6014.2304</b>	2/3 GN (325 x 354 mm), βάθος 40 mm	<b>73 €</b>
<b>6014.2306</b>	2/3 GN (325 x 354 mm), βάθος 60 mm	<b>89 €</b>
<b>6014.2310</b>	2/3 GN (325 x 354 mm), βάθος 100 mm	<b>112 €</b>
<b>6014.1102</b>	1/1 GN (325 x 530 mm), βάθος 20 mm	<b>80 €</b>
<b>6014.1104</b>	1/1 GN (325 x 530 mm), βάθος 40 mm	<b>88 €</b>
<b>6014.1106</b>	1/1 GN (325 x 530 mm), βάθος 60 mm	<b>108 €</b>
<b>6014.1110</b>	1/1 GN (325 x 530 mm), βάθος 100 mm	<b>134 €</b>
<b>6014.2102</b>	2/1 GN (650 x 530 mm), βάθος 20 mm	<b>120 €</b>
<b>6014.2104</b>	2/1 GN (650 x 530 mm), βάθος 40 mm	<b>132 €</b>
<b>6014.2106</b>	2/1 GN (650 x 530 mm), βάθος 60 mm	<b>161 €</b>
<b>6014.1002</b>	Πρότυπο αρτοποιίας (400 x 600 mm), βάθος 20 mm	<b>95 €</b>
<b>6014.1004</b>	Πρότυπο αρτοποιίας (400 x 600 mm), βάθος 40 mm	<b>106 €</b>
<b>6014.1006</b>	Πρότυπο αρτοποιίας (400 x 600 mm), βάθος 60 mm	<b>129 €</b>



#### Φόρμα για πίτσα

Φόρμα πίτσας για τρόλεϊ πιάτων, για το ψήσιμο πίτσας Convenience σε πολύ σύντομο χρόνο. Φορτώστε τις φόρμες πίτσας στο τρόλεϊ πιάτων και ολοκληρώστε το ψήσιμο με το Finishing.

<b>60.71.158</b>	Πίτσα έως Ø 280 mm	<b>24 €</b>
------------------	--------------------	-------------

## Αξεσουάρ

### Αξεσουάρ μαγειρέματος και ειδικά αξεσουάρ



#### Σούβλα για αρνί και γουρουνόπουλο (1 αρνί ή 1 γουρουνόπουλο)

Για την προετοιμασία ολόκληρων αρνιών και χοιρινών. Περάστε απλά και κρεμάστε.

<b>60.70.819</b>	Τύποι 10-1/1, 10-2/1, 20-1/1, 20-2/1 έως 12 kg (1/1 GN (325 x 530 mm))	<b>220 €</b>
<b>6035.1003</b>	Τύπος 20-1/1 έως 30 kg (1 σούβλα με στήριγμα)	<b>489 €</b>
<b>6035.1002</b>	Τύπος 20-2/1 έως 30 kg (1 σούβλα με στήριγμα + 1 προαιρετική σούβλα για αρνί ή γουρουνόπουλο)	<b>501 €</b>
<b>8710.1065</b>	Προαιρετική σούβλα	<b>211 €</b>

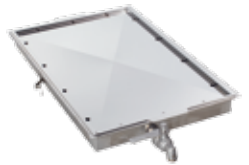

#### Συλλέκτης λίπους με κλείστρο εκροής (συμπεριλαμβάνονται καπάκι και λάστιχο εκροής)

Ιδανικός για τη συλλογή λίπους κατά το ψήσιμο. Ο συλλέκτης λίπους μπορεί να αδειάσει εύκολα και με ασφάλεια από τη βάνα και το λάστιχο εκροής.

<b>8710.1135</b>	1/1 GN (325 x 530 mm)	<b>336 €</b>
<b>60.70.776</b>	2/1 GN (650 x 530 mm)	<b>494 €</b>

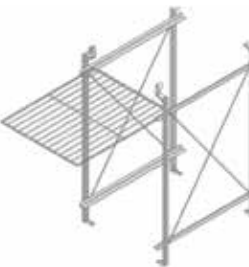

#### Πλαϊνές σχάρες στήριξης για πάπια Πεκίνου

Οι ειδικές πλαϊνές σχάρες στήριξης για τα συστήματα μαγειρέματος 10-1/1 επιτρέπουν την ιδανική τοποθέτηση προϊόντων που μαγειρεύονται κρεμαστά, όπως για παράδειγμα η πάπια Πεκίνου. Η επάνω θέση χρησιμεύει για την τοποθέτηση της παρεχόμενης σχάρας από ανοξείδωτο χάλυβα, η οποία διευκολύνει την σταθεροποίηση των τροφίμων. Η κάτω θέση χρησιμεύει για την τοποθέτηση ενός δοχείου για τη συλλογή του λίπους που στάζει.

<b>60.76.307</b>	Σετ πλαϊνών σχαρών στήριξης για πάπια Πεκίνου (πλαϊνές σχάρες στήριξης και σχάρα 400 x 600 mm)	<b>565 €</b>
------------------	--	--------------

## Δοχείο προδιαγραφών Gastronorm

#### Σχάρα από ανοξείδωτο ασάλι



<b>6010.2301</b>	2/3 GN (325 x 354 mm)	<b>30 €</b>
<b>6010.1101</b>	1/1 GN (325 x 530 mm)	<b>39 €</b>
<b>6010.2101</b>	2/1 GN (650 x 530 mm)	<b>67 €</b>
<b>6010.0103</b>	Πρότυπο αρτοποιίας (400 x 600 mm)	<b>50 €</b>

#### Δοχείο από ανοξείδωτο ασάλι

Το πάχος υλικού των δοχείων RATIONAL υπερβαίνει το τυπικό πάχος κατά έως και 33 %. Αυτό εξασφαλίζει κορυφαία σταθερότητα, ακόμα και σε μεγάλες ποσότητες πλήρωσης, καθώς και μεγάλη διάρκεια ζωής. Οι φορμαρισμένες ράχες εξοικονομούν χώρο.



<b>6013.2302</b>	2/3 GN (325 x 354 mm), βάθος 20 mm	<b>27 €</b>
<b>6013.2306</b>	2/3 GN (325 x 354 mm), βάθος 65 mm	<b>39 €</b>
<b>6013.1102</b>	1/1 GN (325 x 530 mm), βάθος 20 mm	<b>30 €</b>
<b>6013.1104</b>	1/1 GN (325 x 530 mm), βάθος 40 mm	<b>38 €</b>
<b>6013.1106</b>	1/1 GN (325 x 530 mm), βάθος 65 mm	<b>45 €</b>



#### Δοχείο διάτρητο από ανοξείδωτο ασάλι

<b>6015.1165</b>	1/1 GN (325 x 530 mm), βάθος 55 mm	<b>49 €</b>
------------------	------------------------------------	-------------



## Φούρνοι αρτοποιείας

Φούρνος κυκλοθερμικός αρτοποιείας με περιστρεφόμενο καρότσι FIORINI Ιταλίας.

Τεχνικά χαρακτηριστικά: Ηλεκτρικός ή υγραερίου ή πετρελαίου. Όλος ανοξείδωτος AISI304 18/10.

Χωρητικότητα: 1 καρότσι 14 λαμαρινών 60x40cm ύψους 10cm

Ισχύς μοτέρ: 1,65Kw/380Volt

Ισχύς ρεύματος: 35Kw/380Volt

Ισχύς υγραερίου: 45.000Kcal/h

Ισχύς πετρελαίου: 160.000 BTU/h

Με ενσωματωμένη χοάνη απαγωγής οσμών και μοτέρ.

Ηλεκτρονική ένδειξη θερμοκρασίας.

Κατανάλωση υγραερίου: 2Kg αέριο/h

Ο φούρνος παραδίδεται μονταρισμένος.

Βάρος: 1000Kg

Διαστάσεις: 107x156x206+41cm

Μοντέλο **SMALL**



Περιγραφή	Τιμή €
Φούρνος χωρίς θέρμανση	21.400
Καυστήρας πετρελαίου	1.130
Καυστήρας υγραερίου	2.050
Ηλεκτρικές αντιστάσεις	1.170
Καρότσι 60x40cm	720

Στην τιμή δεν συμπεριλαμβάνεται και το καρότσι

Φούρνος κυκλοθερμικός αρτοποιείας με περιστρεφόμενο καρότσι FIORINI Ιταλίας.

Τεχνικά χαρακτηριστικά: Ηλεκτρικός ή υγραερίου ή πετρελαίου. Όλος ανοξείδωτος AISI304 18/10.

Χωρητικότητα: 1 καρότσι 14 λαμαρινών 60x80cm ύψους 10cm

Ισχύς μοτέρ: 2,32Kw/380Volt

Ισχύς ρεύματος: 46Kw/380Volt

Ισχύς υγραερίου: 60.000Kcal/h

Ισχύς πετρελαίου: 240.000 BTU/h

Με ενσωματωμένη χοάνη απαγωγής οσμών και μοτέρ.

Ηλεκτρονική ένδειξη θερμοκρασίας.

Κατανάλωση υγραερίου: 4Kg αέριο/h

Ο φούρνος παραδίδεται μονταρισμένος.

Βάρος: 1600Kg

Διαστάσεις: 143x203x220+41cm

Μοντέλο **ROTOR**



Περιγραφή	Τιμή €
Φούρνος χωρίς θέρμανση	26.980
Καυστήρας πετρελαίου	1.450
Καυστήρας υγραερίου	2.900
Ηλεκτρικές αντιστάσεις	1.170
Καρότσι 60x80cm	780

Στην τιμή δεν συμπεριλαμβάνεται και το καρότσι



Φούρνος κυκλοθερμικός αρτοποιείας με περιστρεφόμενο καρότσι FIORINI Ιταλίας.  
 Τεχνικά χαρακτηριστικά: Ηλεκτρικός ή υγραερίου ή πετρελαίου. Όλος ανοξείδωτος AISI304 18/10.  
 Χωρητικότητα: καρότσι 14 λαμαρινών 60x80cm.  
 Ισχύς μοτέρ: 1,70Kw/380Volt  
 Ισχύς ρεύματος: 52,2Kw/380Volt  
 Ισχύς υγραερίου: 60.000Kcal/h  
 Ισχύς πετρελαίου: 240.000 BTU/h  
 Ηλεκτρονική ένδειξη θερμοκρασίας.  
 Κατανάλωση υγραερίου: 4Kg αέριο/h  
 Ο φούρνος παραδίδεται μονταρισμένος.  
 Βάρος: 1700Kg  
 Διαστάσεις: 170x151x230+44cm  
 Μοντέλο **ROTOR FR**



Περιγραφή	Τιμή €
Φούρνος χωρίς θέρμανση	27.950
Καυστήρας πετρελαίου	1.450
Καυστήρας υγραερίου	2.900
Ηλεκτρικές αντιστάσεις	1.430
Καρότσι 60x80cm	780

Στην τιμή δεν συμπεριλαμβάνεται και το καρότσι

Φούρνος κυκλοθερμικός αρτοποιείας με περιστρεφόμενο καρότσι FIORINI Ιταλίας.  
 Τεχνικά χαρακτηριστικά: Ηλεκτρικός ή υγραερίου ή πετρελαίου. Όλος ανοξείδωτος AISI304 18/10.  
 Χωρητικότητα: 2 καρότσια 14 λαμαρινών 60x80cm έκαστο  
 Ισχύς μοτέρ: 3,6Kw/380Volt  
 Ισχύς ρεύματος: 82Kw/380Volt  
 Ισχύς υγραερίου: 120.000Kcal/h  
 Ισχύς πετρελαίου: 480.000 BTU/h  
 Ηλεκτρονική ένδειξη θερμοκρασίας.  
 Κατανάλωση υγραερίου: 5,5Kg αέριο/h  
 Ο φούρνος παραδίδεται μονταρισμένος.  
 Βάρος: 2000Kg  
 Διαστάσεις: 190x265x232+41cm  
 Μοντέλο **ROTOR 2**



Περιγραφή	Τιμή €
Φούρνος χωρίς θέρμανση	40.500
Καυστήρας πετρελαίου	1.300
Καυστήρας υγραερίου	2.110
Ηλεκτρικές αντιστάσεις	1.430
Καρότσι 60x80cm	780
Καρότσι 80x120cm	850

Στην τιμή δεν συμπεριλαμβάνεται και το καρότσι

## Φούρνοι πατάτας - Στόφες ζαχαροπλαστικής

Φούρνος πατάτας επιδαπέδιος ή επιτραπέζιος. Κατασκευαστής EMPERO Τουρκίας. Διαθέτει διπλά μονωμένα τοιχώματα, θερμοστάτη ασφαλείας, ανοξείδωτα συρτάρια. Ξεχωριστή αντίσταση για κάθε συρτάρι για τους ηλεκτρικούς. Ξεχωριστός καυστήρας για κάθε συρτάρι για τους υγραερίου. Θερμοστάτης ασφαλείας και σπινθηριστής για τους αερίου.



Κωδικός	Περιγραφή	Διαστάσεις cm	Ισχύς	Παραγωγή τυχ/ώρα	kg	Τιμή €
EMP.KFE.020	Ηλεκτρικός φούρνος πατάτας με 2 συρτάρια	50x70x75	3Kw/380Volt	24-30	45	1.140
EMP.KFE.030	Ηλεκτρικός φούρνος πατάτας με 3 συρτάρια	50x70x98	4,5Kw/380Volt	36-45	60	1.270
EMP.KFG.020	Φούρνος πατάτας υγραερίου με 2 συρτάρια	50x70x95	4,9Kw gas	24-30	55	1.140
EMP.KFG.030	Φούρνος πατάτας υγραερίου με 3 συρτάρια	50x70x120	4,9Kw gas	36-45	73	1.270

Στόφες ζαχαροπλαστικής ηλεκτρική, MODULAR Ιταλίας.

Ανοξείδωτη. Θερμοκρασία 20-60°C.

Μέγιστο ύψος λαμαρίνας 75mm.

Δεν περιλαμβάνονται λαμαρίνες, σχάρες και ταψιά.



Κωδικός	sku	Χωρητικότητα	Διαστάσεις	Ισχύς	Βάρος	Τιμή €
LM8T43	405349	8*43,3x33,3	56x58,5x90cm	1,5Kw/230Volt	55	1.405
LM8T64	405350	8* GN1/1 ή 60x40cm	82,5x71x90cm	2Kw/230Volt	70	1.495
LM12T64	405347	12* GN1/1 ή 60x40cm	97x73x70cm	2Kw/230Volt	73	1.632
LM16T64	405348	16* GN1/1 ή 60x40cm	99,5x79,5x80cm	2Kw/230Volt	78	1.714

Στόφα ζαχαροπλαστικής - αρτοποιείας EMPERO Τουρκίας.  
Τεχνικά χαρακτηριστικά: Ανοξείδωτη με ρόδες. Με θερμοστάτη και ακίδα υγρασίας. Θερμοκρασία: 0-90°C. Χωρητικότητα: 20 λαμαρίνες 60x40cm. Βάρος: 83Kg. Ισχύς: 1Kw/230Volt.  
 Διαστάσεις: 56x70x180cm  
 Μοντέλο **EMP.MF.20T**  
 Sku 402347  
 Τιμή : **1.650€**



Στόφα ζαχαροπλαστικής - αρτοποιείας FIORINI Ιταλίας.  
Τεχνικά χαρακτηριστικά: Κατασκευασμένη από πάνελα σάντουιτς. Επένδυση των πανέλων από γαλβανιζόμενη λαμαρίνα. Με ανοξείδωτη βάση.



Μοντέλο	Διαστάσεις cm	Χωρητικότητα	Για φούρνο	Ισχύς	Τιμή €
<b>BOX 1-2/46</b>	80x160x230	2 καρότσια για λαμαρίνες 60x40cm	SMALL ή ROTOR	3,6Kw/230Volt	<b>9.000</b>
<b>BOX 1-2/57</b>	90x180x250	2 καρότσια για λαμαρίνες 50x70cm	MINI ROTOR	3,6Kw/230Volt	<b>11.400</b>
<b>BOX 1-2/68</b>	94x200x250	2 καρότσια για λαμαρίνες 60x80cm	ROTOR	3,6Kw/230-380Volt	<b>9.690</b>
<b>BOX 1-2/88</b>	115x200x250	2 καρότσια για λαμαρίνες 80x80cm	MAXI ROTOR	4,6Kw/380Volt	<b>10.140</b>
<b>BOX 2-6/810</b>	207x340x250	2 καρότσια για λαμαρίνες 80x100cm	MAXI ROTOR	6,6Kw/380Volt	<b>17.700</b>

## Αξεσουάρ φούρνων - κουτιά ζύμης

Αξεσουάρ φούρνων SIRMAN Ιταλίας.

Μοντέλο	Διαστάσεις cm	Τιμή €
<b>Φτυάρι πίτσας inox με τρύπες</b>		
31041600	Ø16x170	84
31041800	Ø18x170	84
31042000	Ø20x170	84
<b>Φτυάρι πίτσας inox</b>		
31021600	Ø16x170	85
31021800	Ø18x170	85
31022000	Ø20x170	85
<b>Φτυάρι πίτσας αλουμινίου</b>		
31083333	33x33x170	105
31083636	36x33x170	105
31084545	45x45x170	105
<b>Φτυάρι στάχτης</b>		
31160900	170	90



Πλαστικό κιβώτιο - κουτί

Κατάλληλο για πιπσαρίες, ζαχαροπλαστεία, αροποεία. Ειδικό για ζυμάρια. Από ειδικό πολυεθυλένιο. Αντέχει σε θερμοκρασίες -40°C/+80°C και στο πλυντήριο μέχρι τους +120°C. Στοιβαζόμενο.



Code	sku	Χωρ/τα	Διαστάσεις εξωτερικές	Εσωτερικές διαστάσεις	Kg	€
VAS007	703611	13lit	60x40x7cm	57x37x6cm	1,3	10,50
VAS010	703612	19lit	60x40x10cm	57x37x9cm	1,5	11
VAS013	703618	26lit	60x40x13cm	57x37x12cm	1,65	14,20
10002	70361		60x40cm	καπάκι για τα κουτιά		8
VAS010FA διάτρητο	703613	18lit	60x40x10cm	57x37x9cm	1,5	11
VAS010FL διάτρητο	703614	18lit	60x40x10cm	57x37x9cm	1,5	11

RAL6018	RAL3020	RAL1016	RAL5013	RAL1006
RAL2011	RAL4005	RAL9007	RAL9011	

Κατόπιν παραγγελίας σε διάφορα χρώματα.

Φούρνος πίτσας μονός ηλεκτρικός XDOME Πορτογαλίας.

Τεχνικά χαρακτηριστικά: Με φωτισμό στην θαλάμη. Φέρει ξεχωριστό θερμοστάτη για την άνω και κάτω αντίσταση. Διαστάσεις: 560x525x250mm.

Χωρητικότητα: 1 πίτσα Ø35cm.

Ισχύς: 1,9Kw/230Volt

Μοντέλο **XDFP 20PV**

Βάρος: 20Kg

Sku 407818

Τιμή: **440€**



Φούρνος πίτσας RESTO Ιταλίας.

Τεχνικά χαρακτηριστικά: Ηλεκτρικός επιτραπέζιος. Ανοξείδωτος με εσωτερικό φωτισμό, θερμοστάτη για κάθε θαλάμη, επιφάνεια ψησίματος από πυρότουβλο. Θερμοκρασία: 0-350°C.



Μοντέλο	sku	Διαστάσεις cm	Θαλάμες	Διαστάσεις θαλάμης cm	Ισχύς	Βάρος Kg	Τιμή €
<b>SMALL G</b>	406620	55x43x25,5	1	41x35x11	1,6Kw/230Volt	21	<b>540</b>
<b>SMALL G2</b>	406621	55x43x43,5	2	41x35x11	3,2Kw/230Volt	32	<b>830</b>

Φούρνος πίτσας διπλός ηλεκτρικός XDOME Πορτογαλίας.

Τεχνικά χαρακτηριστικά: Με φωτισμό στην θαλάμη. Φέρει ξεχωριστό θερμοστάτη για την άνω και κάτω αντίσταση. Διαστάσεις: 560x525x450mm. Χωρητικότητα: 1 πίτσα Ø35cm σε κάθε θαλάμη. Ισχύς: 3,5Kw/230Volt

Μοντέλο **XDFP 35PV**

Βάρος: 30Kg

Sku 407819

Τιμή: **815€**





## Φούρνοι πίτσας

Φούρνος πίτσας τριπλός XDOME Πορτογαλίας.

Τεχνικά χαρακτηριστικά: Εξ ολοκλήρου ανοξείδωτος. Με φωτισμό στην θαλάμη. Με ξεχωριστό θερμοστάτη για κάθε θαλάμη. Χωρητικότητα έκαστης θαλάμης μια πίτσα Ø 350 mm.

Ισχύς: 5,25Kw/380Volt

Χωρητικότητα: 3 πίτσες Ø35cm.

Διαστάσεις: 52,5x56x65cm

Μοντέλο XDFP52PV

Skυ 407820

Τιμή: **1.290€**



Φούρνος πίτσας αλυσίδα ηλεκτρικός XDOME Πορτογαλίας.

Τεχνικά χαρακτηριστικά: Με ρύθμιση της ταχύτητας της αλυσίδας. Αυτόνομη η άνω από την κάτω αντίσταση. Αναλογική ένδειξη της θερμοκρασίας.

Διαστάσεις: 1240x630x300mm.

Χωρητικότητα: 1 πίτσα Ø35cm.

Ισχύς: 4Kw/230Volt

Μοντέλο **XDFT 375**

Βάρος: 32Kg

Skυ 407821

Τιμή: **1.710€**



Φούρνος πίτσας RESTO Ιταλίας.

Τεχνικά χαρακτηριστικά: Ηλεκτρικός επιτραπέζιος. Με εσωτερικό φωτισμό, θερμοστάτη για κάθε θαλάμη, επιφάνεια ψησίματος από πυρότουβλο. Κατάλληλο για επαφή με τρόφιμα. Θερμοκρασία: 0-500°C.





Μοντέλο	sku	Διαστάσεις cm	Θαλάμες	Διαστάσεις θαλάμης cm	Χωρητικότητα	Βάρος Kg	Τιμή €
<b>START 4</b>	406612	94x92x40	1	66x66x14	4,7Kw/230Volt	82	<b>1.000</b>
<b>START 44</b>	406613	94x92x71	2	66x66x14*2	9,4Kw/230Volt	125	<b>1.590</b>
<b>START 6</b>	406622	94x125x40	1	66x99x14	7Kw/380Volt	103	<b>1.290</b>
<b>START 66</b>	406614	94x125x71	2	66x99x14*2	14,4Kw/380Volt	178	<b>2.190</b>
<b>START 6 BIG L</b>	406623	131x86,5x39,5	1	108x72x14	9Kw/380Volt	122	<b>1.620</b>
<b>START 66 BIG L</b>	406624	131x86,5x71	2	108x72x14*2	18Kw/380Volt	199	<b>2.650</b>

Φούρνος πίτσας RESTO Ιταλίας

Τεχνικά χαρακτηριστικά: Ηλεκτρικός επιτραπέζιος. Με εσωτερικό φωτισμό, θερμοστάτη για κάθε θαλάμη, επιφάνεια ψησίματος από πυρότουβλο. Κατάλληλο για επαφή με τρόφιμα. Θερμοκρασία: 0-500°C.



Μοντέλο	sku	Διαστάσεις cm	Θαλάμες	Διαστάσεις θαλάμης cm	Ισχύς Kw	Βάρος Kg	€
<b>START 9 BIG</b>	406626	132x122,5x40	1	108x108x14	13 	150	<b>1.730</b>
<b>START 99 BIG</b>	406627	132x122,5x71	2	108x108x14	26,4 	279	<b>3.150</b>



Στις τιμές δεν συμπεριλαμβάνεται ο Φ.Π.Α. - All prices are without V.A.T

## Φούρνοι πίτσας

Φούρνοι πίτσας RESTO Ιταλίας.

Τεχνικά χαρακτηριστικά: Με διπλή μόνωση ώστε να εξασφαλίζεται μεγάλη θερμική απόδοση και συνεπώς χαμηλή κατανάλωση. Πυρότουβλο στην θαλάμη ψησίματος. Γενικός διακόπτης ON/OFF και ενδεικτική λυχνία λειτουργίας και ρύθμιση της με εσωτερικό φωτισμό με φως αλογόνου για βέλτιστο φωτισμό. Πόρτα ανοιγόμενη με τζάμι και χειρολαβή. Θερμοστάτης 50-500°C. **Ειδικό μοντέλο ζαχαροπλαστικής με ύψος θαλάμης 27cm!!** Δυνατότητα ανοξείδωτου πάτου όταν ψήνεται σε ταψιά.



Μοντέλο	sku	Διαστάσεις cm	Θαλάμες	Διαστάσεις θαλάμης cm	Χωρ/τα ταψιών 60x40cm	Ισχύς Kw	Βάρος Kg	€
TR 4	406632	113x98,5x41	1	83x84x18	2	6,9	104	1.790
TR 4H	406634	113x98,5x50	1	83x84x27	2	6,9	109	2.350
TR 44	406633	113x98,5x75	2	83x84x18	2+2	13,8	159	3.120
TR 6	406635	154x140x41	1	83x124x18	4	10,2	132	2.290
TR 6H	406638	154x140x50	1	83x124x27	4	10,2	137	2.860
TR 66	406636	154x140x75	2	83x124x18	4+4	20,4	209	3.770
TR 6L	406639	154x98,5x41	1	124x84x18	4	10,2	132	2.490
TR 66L	406637	154x98,5x75	2	124x84x18	4+4	20,4	209	4.220

### Πρόσθετα εξαρτήματα για τους φούρνους TR

- Ηλεκτρονική ένδειξη της θερμοκρασίας. Επιβάρυνση **10%** επί των αναγραφόμενων τιμών των φούρνων της σειράς TR.
- Ατμογεννήτρια για όλα τα μοντέλα. Επιβάρυνση **1.340€ - 2.900€** (ανάλογα με το μοντέλο).
- Στόφα για όλα τα μοντέλα. Επιβάρυνση **1.870€ - 2.340€** (ανάλογα με το μοντέλο).
- Φούσκα απαγωγής οσμών **470€** (για όλα τα μοντέλα).
- Μοτέρ φούσκας **410€** (για όλα τα μοντέλα).
- Μεταλλική βάση φούρνου **450€** (για όλα τα μοντέλα).
- Για πάτο firestone πάνω & κάτω στην θαλάμη **600 - 1.610€** (ανάλογα με το μοντέλο).



Φούρνοι πίτσας RESTO Ιταλίας.

Τεχνικά χαρακτηριστικά: Ηλεκτρικοί με 2 θαλάμους και με εσωτερικό φωτισμό. Φέρουν ανοιγόμενη πόρτα όλη με τζάμι. Θερμοστάτης 500°C. Πυρότουβλο στο θάλαμο ψησίματος. Γενικός διακόπτης ON/OFF, ενδεικτική λυχνία λειτουργίας και ρύθμιση θερμοκρασίας.





Μοντέλο	sku	Διαστάσεις cm	Διαστάσεις θαλάμους cm	Χωρ/τα	Ισχύς 230 ή 380Volt	Βάρος Kg	Τιμή €
<b>TECPRO 44</b>	406628	95x90,5x71	72x72x14*2	4+4 πίτσες Ø35cm	12Kw	165	<b>3.000</b>
<b>TECPRO 66BIG/L</b>	406629	131x90,5x71	108x72x14*2	6+6 πίτσες Ø35cm	18Kw	215	<b>4.100</b>

Φούρνοι πίτσας μονός υγραερίου RESTO Ιταλίας.

Τεχνικά χαρακτηριστικά: Ομοιόμορφο ψήσιμο. Ανοξείδωτος εξωτερικά. Τοποθετείται ο ένας πάνω στον άλλο. Θερμοστάτης 450°C. Φέρει φωτισμό στην θαλάμη. Τάση 230Volt.



Μοντέλο	sku	Διαστάσεις cm	Διαστάσεις θαλάμους cm	Χωρ/τα	Ισχύς	Βάρος Kg	Τιμή €
<b>RG4</b>	406616	100x84x47,5	62x62x15,5	4 πίτσες Ø30cm	13,2Kw 	112	<b>3.190</b>
<b>RG6</b>	406617	100x114x47,5	62x92x15,5	6 πίτσες Ø30cm	21Kw 	140	<b>3.150</b>
<b>RG9</b>	406618	130x114x47,5	92x92x15,5	9 πίτσες Ø30cm	27Kw 	180	<b>4.490</b>

## Φούρνοι πίτσας

Φούρνος πίτσας υγραερίου . Κατασκευαστής EMPERO Τουρκίας. Θερμοκρασία 400°C. Ξεχωριστοί καυστήρες στην οροφή και στην ψηστική επιφάνεια. Θερμοστάτης ασφαλείας. Ειδικό πέτρινο πάτωμα. Επιλογή 4 χρωμάτων (πορτοκαλί, κόκκινο, πράσινο, μαύρο). Εσωτερικά ανοξείδωτος.



Κωδικός	sku	Περιγραφή	Εξωτερικές Διαστάσεις mm	Εσωτερικές Διαστάσεις mm	Βάρος kg	Ισχύς kw	Κατανάλωση υγραερίου	Τιμή €
PLF.PLS.D1	402361	Φούρνος πίτσας υγραερίου	1270x1500x770	1000x950	270	40	4,2 m³/h	4.840
PLF.PLS.D2	402362	Φούρνος πίτσας υγραερίου	1270x1750x770	950x1250	315	46	4,8 m³/h	5.330
PLF.PLS.D3	402363	Φούρνος πίτσας υγραερίου	977x1037x770	750x600	180	28	3,7 m³/h	3.980
PLF.PLS.D4	402364	Φούρνος πίτσας υγραερίου	977x1237x770	750x800	200	36	2,9 m³/h	4.230
AS.PLF.D1	40231	Βάση φούρνου πίτσας	1180x1080x930		75			1.040
AS.PLF.D2	40232	Βάση φούρνου πίτσας	1180x1330x930		85			1.160
AS.PLF.D3	40233	Βάση φούρνου πίτσας	977x1027x930		68			660
AS.PLF.D4	40234	Βάση φούρνου πίτσας	977x827x930		60			780



Φούρνος πίτσας χριστός περιστρεφόμενος ηλεκτρικός EMPERO Τουρκίας.

Τεχνικά χαρακτηριστικά: Με οθόνη LCD 4,3 ίντσες. Με 99 προγράμματα. Ρύθμιση της θερμοκρασίας 0-350°C. Θερμοστάτης ασφαλείας. Διαστάσεις θαλάμης: Ø100x170cm. Διαστάσεις πόρτας: 50x14cm. Η περιστροφή βοηθά στο ομοιόμορφο ψήσιμο. Κατασκευασμένο από πυρίμαχα υλικά. Ισχύς: 16Kw/380Volt (5x4). Χωρητικότητα: 6 πίτσες Ø30cm. Παραγωγή: 75πίτσες/ώρα. Βάρος: 330Kg. Διαστάσεις: 140x120x198cm. Με ηλεκτρονικό χειριστήριο. Μοντέλο **EMP.SPO.01D**

Τιμή: **10.080€**



Διαθέσιμα χρώματα

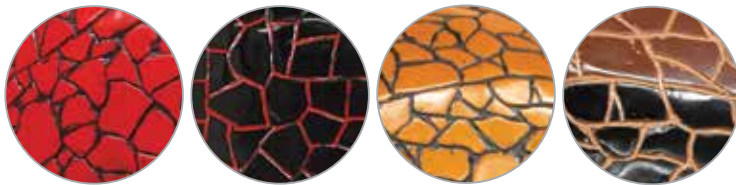

Φούρνος πίτσας χριστός υγραερίου περιστρεφόμενος. Κατασκευαστής EMPERO Τουρκίας. Βάρος 800kg. Τάση ρεύματος 220Volt/50Hz. Χωρητικότητα 6 πίτσες διαμέτρου 300mm. Παραγωγή 75πίτσες/ώρα. Με οθόνη αφής LCD 4,3ίντσες. Ρύθμιση της θερμοκρασίας 0-400 °C. Θερμοστάτης ασφαλείας. Εσωτερικό ύψος θαλάμης 450mm.

Διάμετρος θαλάμης Ø1000mm. Η περιστροφή της ψηστικής πλάκας επιτυγχάνει ομοιόμορφο ψήσιμο στην πίτσα. Κατασκευασμένος από πυρίμαχα υλικά. Χωρητικότητα 9 πίτσες

Ισχύς αερίου 48kw gas.

Διαστάσεις 1482x1720x1835mm.

Μοντέλο **EMP.SPO.04**

Τιμή **11.400€**

β) Ο ίδιος φούρνος αλλά με ηλεκτρονικό χειριστήριο

Μοντέλο **EMP.SPO.04D**

Τιμή **12.300€**

Διαθέσιμα χρώματα

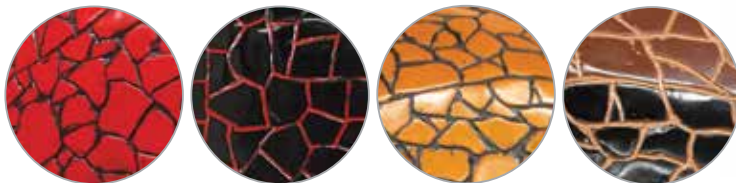

## Φούρνοι μικροκυμάτων

Επαγγελματικός φούρνος μικροκυμάτων, MENUMASTER Αμερικής Τεχνικά χαρακτηριστικά: Επιτραπέζιος, ανοξείδωτος με περιστρεφόμενο πιάτο. Με χειροκίνητο διακόπτη. Ισχύς εξόδου: 1000 Watt/230 Volt. Ο χρονοδιακόπτης επιστρέφει στο μηδέν εφόσον ανοίξει η πόρτα κατά την διάρκεια του ψησίματος. Χρονοδιακόπτης 6 λεπτών. Πόρτα με τζάμι και εσωτερικός φωτισμός, ώστε να βλέπουμε την θαλάμη χωρίς να διακόπτουμε την λειτουργία. Ισχύς κατανάλωσης: 1,5Kw 7.3A. Χωρητικότητα 23λίτρα. Βάρος: 14,5κιλά

Μοντέλο: **RMS510DS2**

Διαστάσεις: 512x403x310mm.

Sku 400313

Τιμή: **440€**



Επαγγελματικός φούρνος μικροκυμάτων, MENUMASTER Αμερικής

Τεχνικά χαρακτηριστικά: ανοξείδωτος εσωτερικά, μεταλλικός εξωτερικά. Ισχύς εξόδου: 1000 Watt, 230 Volt. Ισχύς κατανάλωσης: 1300 Watt, 230 Volt. Διαστάσεις: 508 x 419 x 311 mm. Διαστάσεις θαλάμης: 330 x 330 x 197 mm. Χωρητικότητα: 23 λίτρα. Με χειροκίνητο χρονοδιακόπτη 10 δευτερ.-10λεπτών. 1 Magnetron.

Μοντέλο: **RMS 510D/RMS510DS2**

Βάρος: 15κιλά

Sku 400313

Τιμή: **510€**



Επαγγελματικός φούρνος μικροκυμάτων, MENUMASTER Αμερικής Τεχνικά χαρακτηριστικά: Με οθόνη αφής. Λειτουργία defrost. Με 5 στάδια ισχύς. Μέγιστος χρόνος προγράμματος 30λεπτά. Ανοξείδωτος εσωτερικά, μεταλλικός εξωτερικά.

Ισχύς εξόδου: 1000 Watt, 230 Volt. Ισχύς κατανάλωσης: 1500 Watt, 230 Volt. Διαστάσεις θαλάμης: 330x330x197mm.

Χωρητικότητα: 23 λίτρα. 1 Magnetron. Βάρος: 14,5κιλά

Μοντέλο: **RMS 510TS**

Διαστάσεις: 508x419x311mm.

Τιμή: **580€**



Επαγγελματικός φούρνος μικροκυμάτων, MENUMASTER Αμερικής  
Τεχνικά χαρακτηριστικά: ανοξείδωτος. Με λειτουργία defrost. Ισχύς  
 εξόδου: 1100 Watt, 230 Volt. Ισχύς κατανάλωσης: 1600 Watt, 230 Volt

Διαστάσεις: 559 x 483 x 352 mm

Διαστάσεις θαλάμης: 368 x 381 x 216 mm.

Χωρητικότητα: 34 λίτρα

Με χειροκίνητο χρονοδιακόπτη 10 δευτερ.-10λεπτών.

1 Magnetron

Μοντέλο: **RCS511DSE**

Βάρος: 18,6κιλά

Skυ 400310

Τιμή: **705€**



Επαγγελματικός φούρνος μικροκυμάτων, MENUMASTER Αμερικής  
Τεχνικά χαρακτηριστικά: ανοξείδωτος, ηλεκτρονικός με 100 προγράμματα.

1 Magnetron. Ισχύς εξόδου: 1100Watt/230Volt. Ισχύς κατανάλωσης:

1600 Watt, 230 Volt.

Διαστάσεις: 559 x 483 x 352 mm.

Διαστάσεις θαλάμης: 368 x 381 x 216 mm.

Χωρητικότητα: 34 λίτρα. Με λειτουργία defrost.

Μοντέλο: **RCS511TS**

Βάρος: 18,6κιλά

Skυ 400311

Τιμή: **880€**



Επαγγελματικός φούρνος μικροκυμάτων MENUMASTER Αμερικής.

Τεχνικά χαρακτηριστικά: Όλος ανοξείδωτος. Ισχύς εξόδου: 1800 Watt,  
 230 Volt. Ισχύς κατανάλωσης: 2700 Watt, 230 Volt.

Διαστάσεις: 552 x 514 x 362 mm.

Διαστάσεις θαλάμης: 362 x 416 x 226 mm.

Χωρητικότητα: 34 λίτρα.

Με ηλεκτρονικό χειρισμό 100 προγραμμάτων  
 και 5 επιπέδων ισχύος 2 Magnetron.

Με λειτουργία defrost.

Μοντέλο **RFS 518TS**

Βάρος: 23κιλά

Skυ 400312

Τιμή: **1.540€**





## Φούρνοι μικροκυμάτων

Φούρνος μικροκυμάτων **με παραγωγή ατμού**, MENUMASTER Αμερικής.

**Τεχνικά χαρακτηριστικά:** Τέσσερις φορές πιο γρήγορο από ένα φούρνο ατμού. Δέχεται λαμαρίνα GN1/1. Γρήγορο ψήσιμο που κρατάει τις πρωτεΐνες του και την ποιότητα των υλικών. Εύκολο στον χειρισμό. Χαμηλή κατανάλωση. Δέχεται usb για την μεταφορά οποιασδήποτε πληροφορίας. Με 4 magnetron. Διαστάσεις θαλάμης: 53,5x33x25,1cm. Χωρητικότητα: GN1/1 ή 45λίτρα. Διαστάσεις: 650x597x472mm. Βάρος: 66Kg.



Μοντέλο	sku	Ισχύς	Τιμή €
MSO5221	40037	2,1Kw/230Volt	5.980
MSO5351	40038	3,5Kw/230Volt	6.900

### Ενδεικτικοί χρόνοι

Προϊόν	Κλασσικός φούρνος ατμού	Ο ανταγωνισμός	MenuMaster	
			Mod. MSO535	Mod. MSO5221
Πατάτες baby 4,5Kg	25:00	13:00	11:50	16:00
Κατεψυγμένα λαχανικά 3,5Kg	18:00	12:00	10:00	13:45
Ουρές αστακού 4τμχ	6:00	1:15	1:00	1:25
8 Φιλέτα τόνου	12:00	7:00	6:00	8:15
Κατεψυγμένη σούπα 2,3Kg	45:00	7:30	6:30	9:00
Γαρίδες 1Kg	6:00	2:40	2:25	3:20

Φούρνος μικροκυμάτων και κυκλοθερμικός, MENUMASTER Αμερικής.

Τεχνικά χαρακτηριστικά: Σειρά JET. Ψήνει 4-8 φορές πιο γρήγορα από ένα κλασσικό κυκλοθερμικό. Επιλογή 1,4Kw ή 1,9Kw. 100 προγράμματα με 11 επίπεδα ισχύος. Δέχεται usb για την μεταφορά δεδομένων. Δέχεται μεταλλικά σκεύη. Δέχεται ταψί πίτσας 30,9εκ. Διαστάσεις: 48,9x67,6x46cm. Διαστάσεις θαλάμης: 33x38,1x26,7cm ή 34lit. Βάρος: 50Kg.



Μοντέλο	sku	Ισχύς		Τιμή €
		μικροκυμάτων	κυκλοθερμικού	
JET514	40032	1,4Kw	2,7Kw	5.820
JET514V	40033	1,4Kw	2,7Kw	6.620
JET5192	40034	1,9Kw	2,7Kw	6.340
JET5192V	40035	1,9Kw	2,7Kw	7.220

**Ενδεικτικοί χρόνοι ψησίματος**

Προϊόν	Mod. JET514	Mod. 5192	Mod. MXP22	Διαφορά	
				JET514-JET5192	JET5192 - MXP
Πατάτες φούρνου	6:45	5:25	5:00	20%	8%
Τάρτα καβουριού	3:40	2:30	1:15	32%	50%
Πατάτες τηγανιτές	3:00	2:10	1:00	28%	54%
Panini	1:10	0:50	0:40	29%	20%
Pizza	4:30	3:15	2:50	28%	13%
Ψητά λαχανικά	3:40	3:00	2:35	18%	14%
Φιλέτο σολωμού	3:40	2:40	1:40	27%	38%
Μέσος όρος				24%	18%



## Φούρνοι μικροκυμάτων

Επαγγελματικός φούρνος μικροκυμάτων και κυκλοθερμικός, MENUMASTER Αμερικής.

Τεχνικά χαρακτηριστικά: Σειρά MRX. Ανοξείδωτος. Δυνατότητα 4 διαφορετικών σταδίων για κάθε πρόγραμμα. Επιλογή για την ισχύ των μικροκυμάτων. Επικοινωνία Ethernet και θύρα USB. Επιλογή θερμοκρασίας 95-270°C. 1 magnetron. Ισχύς μικροκυμάτων 2Kw. Ισχύς κυκλοθερμικού 3Kw.

Διαστάσεις θαλάμης: 312x312x178mm.

Διαστάσεις: 358x743x578mm.

Βάρος 61κιλά.

Μοντέλο **MPX523**

Sku 400317

Τιμή: **9.180€**

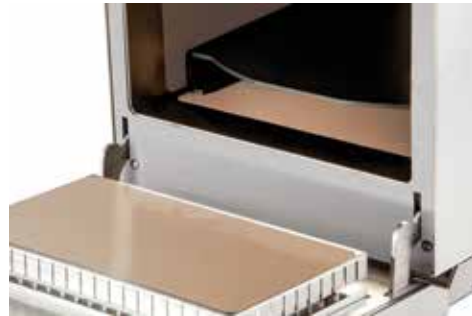

Φούρνος μικροκυμάτων, φούρνος κυκλοθερμικός και grill σε ένα, MENUMASTER Αμερικής.

Τεχνικά χαρακτηριστικά: Δεν χρειάζεται χοάνη απαγωγής οσμών. Δέχεται όλα τα σκεύη ακόμη και τα μεταλλικά. Ψήνει 15 φορές πιο γρήγορα από έναν κυκλοθερμικό. Δέχεται πίτσα διαμέτρου 36,5εκ. Πόρτα μονωμένη βαριάς κατασκευής. Ο μόνος φούρνος με 360 προγράμματα. Ψήνει πίτσα 30,5εκ από τους -18°C σε 3 λεπτά, BBQ Ribs από τους 4°C σε 2 λεπτά, φτερούγες κοτόπουλου από τους -18°C σε 1,30 λεπτά. Φέρει οθόνη LCD. Δέχεται usb για την μεταφορά των δεδομένων. Ο μόνος με επιλογή και για μεμονωμένες λειτουργίες (μικροκυμάτων κ.λ.π.). Ισχύς μικροκυμάτων : 2,2Kw. Ισχύς grill : 3Kw. Ισχύς κυκλοθερμικού φούρνου: 2Kw. Θερμοκρασία κυκλοθερμικού: 93-270°C. Εσωτερικές διαστάσεις: 40,6x38,1x25,4cm. Ισχύς : 5,8Kw - 32A ή 16A/380Volt. Διαστάσεις: 63,8x69,9x51,8cm. Βάρος: 68Kg.

Μοντέλο **MPX5223**

Sku 40039

Τιμή: **12.070€**



Αξεσουάρ φούρνων.

Πλατώ ψησίματος πίτσας & ψωμιού

Μοντέλο	Για φούρνο	Διαστάσεις cm	Τιμή €
ST10C	JETWAVE		208
ST10X	MXP		235



Πλατώ ψησίματος (λειτουργεί σαν τοστιέρα)

Μοντέλο	sku	Για φούρνο	Διαστάσεις cm	Τιμή €
GR10	40031	JETWAVE & MXP		270



Καλάθι αντικολλητικό

Μοντέλο	Για φούρνο	Διαστάσεις cm	Τιμή €
TB10		25,4x30,5x2,5	140
SB10		15,2x30,5x2,5	175
OB10		34,3x34,3x2,5	95



Κάλυμμα αντικολλητικό. Προστατεύει το μικροκυμάτων και βοηθά στον εύκολο καθαρισμό.

Μοντέλο	Για φούρνο	Διαστάσεις cm	Τιμή €
TL10	MXP		180
TL12	JETWAVE		180



Διπλό πλατώ αντικολλητικό

Μοντέλο	Για φούρνο	Διαστάσεις cm	Τιμή €
DR10	JETWAVE & MXP		100



Φτυάρι φούρνου

Μοντέλο	Για φούρνο	Διαστάσεις cm	Τιμή €
PA10	JETWAVE & MXP		135



Λαμαρίνα αλουμινίου μόνο για το MXP

Μοντέλο	sku	Για φούρνο	Διαστάσεις cm	Τιμή €
SQ10	400315	MXP	33x33x2,5	56



εξαιρετικά αποτελέσματα. Πλήρως αρθρωτή σειρά με δυνατότητα τοποθέτησης σε ψυγείο ή βάσεις ντουλαπιών. Κάθε μηχανή μπορεί να εγκατασταθεί και να συνδεθεί απευθείας πάνω στην επιφάνεια εργασίας. Παρόλο που το βάθος των συσκευών είναι μόνο 60 cm, η MINIMA προσφέρει επαγγελματικές επιδόσεις για κάθε ανάγκη. Συμπαγές, εύκολη στη μεταφορά και στον καθαρισμό χάρη στις στρογγυλεμένες άκρες, τις χυτές επιφάνειες εργασίας και τα υλικά ποιότητας που χρησιμοποιούνται για την κατασκευή του, η MINIMA είναι ο ιδανικός συνεργάτης για τον οποίο αναζητά ευέλικτο και αξιόπιστο εξοπλισμό.

- Πλευρές και βάση από ανοξείδωτο χάλυβα.
- Μορφοποιημένη επιφάνεια εργασίας σε ανοξείδωτο χάλυβα AISI 304.
- Πλευρικές επιφάνειες που καλύπτουν και ευθυγραμμίζουν περισσότερες από μία συσκευές.

## Minima 600





Δύο εστίες υγραερίου επιτραπέζιες MBM Ιταλίας.  
Σειρά Minima 600

Μοντέλο **G2S6**

Διαστάσεις: 400x600x270mm

Βάρος: 22Kg

Τεχνικά χαρακτηριστικά: Ανοξείδωτη AISI304, 18/10 πάχους 1mm. Μετακινούμενες εστίες από αλουμίνιο. Προστατευόμενος πιλότος, διακόπτης ασφαλείας. Με 1 εστία ισχύος 2,7Kw & 1 εστία ισχύος 3,15Kw.

Συνολική ισχύς: 5,85Kw.

Τιμή: **781€**



Τέσσερις εστίες υγραερίου επιτραπέζιες MBM Ιταλίας.  
Σειρά Minima 600

Μοντέλο **G4S6**

Διαστάσεις: 600x600x270mm

Βάρος: 30Kg

Τεχνικά χαρακτηριστικά: Ανοξείδωτη AISI304, 18/10 πάχους 1mm. Μετακινούμενες εστίες από αλουμίνιο. Προστατευόμενος πιλότος, διακόπτης ασφαλείας. Με 2 εστίες ισχύος 2,7Kw έκαστη & 2 εστίες ισχύος 3,15Kw έκαστη.

Συνολική ισχύς: 11,7Kw.

Τιμή: **1.190€**



Έξι εστίες υγραερίου επιτραπέζιες MBM Ιταλίας.  
Σειρά Minima 600

Μοντέλο **G6S6**

sku 4052249

Διαστάσεις: 1000x600x270mm

Βάρος: 44Kg

Τεχνικά χαρακτηριστικά: Ανοξείδωτη AISI304, 18/10 πάχους 1mm. Μετακινούμενες εστίες από αλουμίνιο. Προστατευόμενος πιλότος, διακόπτης ασφαλείας. Με 3 εστίες ισχύος 2,7Kw έκαστη & 3 εστίες ισχύος 3,15Kw έκαστη.

Συνολική ισχύς: 17,55Kw.

Τιμή: **1.655€**



Κουζίνα 4 εστιών με  
φούρνο υγραερίου MBM  
Ιταλίας.

Σειρά Minima 600

Μοντέλο **G4SF6**

Διαστάσεις:

600x600x850mm

Βάρος: 60Kg

Τεχνικά χαρακτηριστικά:

Ανοξείδωτη AISI304, 18/10 πάχους 1mm. Μετακινούμενες εστίες από αλουμίνιο. Προστατευόμενος πιλότος, διακόπτης ασφαλείας. Διαστάσεις φούρνου υγραερίου με grill : 46x42x32cm. Ισχύς φούρνου : 2Kw gas. Ισχύς grill : 1,8Kw/230Volt. Φέρει 2 εστίες ισχύος 3,15Kw έκαστη & 2 εστίες ισχύος 2,7Kw έκαστη.

Τιμή: **2.060€**



Κουζίνα 4 εστιών με  
φούρνο ηλεκτρικό MBM  
Ιταλίας.

Σειρά Minima 600

Μοντέλο **G4SFE6**

Διαστάσεις:

600x600x850mm

Βάρος: 57Kg

Τεχνικά χαρακτηριστικά: Ανοξείδωτη AISI304, 18/10

πάχους 1mm. Μετακινούμενες εστίες από αλουμίνιο.

Προστατευόμενος πιλότος, διακόπτης ασφαλείας.

Διαστάσεις ηλεκτρικού στατικού φούρνου με grill : 46x42x-

32cm. Ισχύς φούρνου : 2,5Kw/380Volt. Φέρει 2 εστίες

ισχύος 3,15Kw έκαστη & 2 εστίες ισχύος 2,7Kw έκαστη.

Τιμή: **2.311€**



Κουζίνα 6 εστιών με φούρνο υγραερίου MBM Ιταλίας.

Σειρά Minima 600

Μοντέλο **G6SFA6**

Διαστάσεις: 1000x600x850mm

Βάρος: 80Kg

Τεχνικά χαρακτηριστικά: Ανοξείδωτη AISI304, 18/10 πάχους

1mm. Μετακινούμενες εστίες από αλουμίνιο. Προστατευόμενος

πιλότος, διακόπτης ασφαλείας. Στο κάτω μέρος φέρει επίσης

ντουλάπι. Διαστάσεις φούρνου υγραερίου με grill : 46x42x-

32cm. Ισχύς φούρνου : 2Kw. Ισχύς grill : 1.8Kw/230Volt.

Φέρει 3 εστίες ισχύος 3,15Kw έκαστη & 3 εστίες ισχύος 2,7Kw

έκαστη.

Τιμή: **2.563€**



Δύο εστίες ηλεκτρικές επιτραπέζιες MBM Ιταλίας.

Σειρά Minima 600

Μοντέλο **E26**

sku 405272

Διαστάσεις: 400x600x270mm

Βάρος: 21Kg

Τεχνικά χαρακτηριστικά: Ανοξείδωτη AISI304, 18/10 πάχους

1mm. Επιλογή θερμοκρασίας, θερμοστάτης ασφαλείας. Με 1

εστία ισχύος 1,5Kw & 1 εστία ισχύος 2,6Kw.

Συνολική ισχύς: 4,1Kw/380Volt.

Τιμή: **683€**



Τέσσερις εστίες ηλεκτρικές επιτραπέζιες MBM Ιταλίας.

Σειρά Minima 600

Μοντέλο **E46**

Διαστάσεις: 600x600x270mm

Βάρος: 29Kg

Τεχνικά χαρακτηριστικά: Ανοξείδωτη AISI304, 18/10 πάχους

1mm. Επιλογή θερμοκρασίας, θερμοστάτης ασφαλείας. Με 2

εστίες ισχύος 1,5Kw έκαστη & 2 εστίες ισχύος 2,6Kw έκαστη.

Συνολική ισχύς: 8,2Kw/380Volt.

Τιμή: **1.111€**



Κουζίνα 4 εστιών με  
φούρνο ηλεκτρικό MBM  
Ιταλίας.

Σειρά Minima 600

Μοντέλο **E4F6**

sku 405285

Διαστάσεις:

600x600x850mm

Βάρος: 60Kg

Τεχνικά χαρακτηριστικά:

Ανοξείδωτη AISI304,

18/10 πάχους 1mm.

Φούρνος κυκλοθερμικός με grill. Διπλό τζάμι στην πόρτα και φωτισμό στην θαλάμη. Θερμοστάτης 0-250°C. Εστίες με επιλογή θερμοκρασίας και θερμοστάτη ασφαλείας.

Διαστάσεις φούρνου : 46x42x32cm. Ισχύς φούρνου : 2Kw.

Φέρει 2 εστίες ισχύος 1,5Kw έκαστη & 2 εστίες ισχύος 2,6Kw

έκαστη. Συνολική ισχύς : 12,5Kw/380Volt

Τιμή: **2.485€**



Δύο εστίες ηλεκτρικές κεραμικές επιτραπέζιες MBM Ιταλίας.

Σειρά Minima 600

Μοντέλο **EVC26**

Διαστάσεις: 400x600x270mm

Βάρος: 23Kg

Τεχνικά χαρακτηριστικά: Ανοξείδωτη AISI304, 18/10 πάχους

1mm. Επιλογή θερμοκρασίας, θερμοστάτης ασφαλείας. Με 1

εστία ισχύος 1,8Kw & 1 εστία ισχύος 2,5Kw.

Συνολική ισχύς: 4,3Kw/380Volt.

Τιμή: **1.640€**



Τέσσερις εστίες ηλεκτρικές κεραμικές επιτραπέζιες MBM  
Ιταλίας.

Σειρά Minima 600

Μοντέλο **EVC46**

Διαστάσεις: 600x600x270mm

Βάρος: 31Kg

Τεχνικά χαρακτηριστικά: Ανοξείδωτη AISI304, 18/10 πάχους

1mm. Επιλογή θερμοκρασίας, θερμοστάτης ασφαλείας. Με 2

εστίες ισχύος 1,8Kw έκαστη & 2 εστίες ισχύος 2,5Kw έκαστη.

Συνολική ισχύς: 8,6Kw/380Volt.

Τιμή: **2.356€**



Πλατώ ραβδωτό υγραερίου επιτραπέζιο MBM Ιταλίας.

Σειρά Minima 600

Μοντέλο **GFT46R**

Διαστάσεις: 400x600x270mm

Βάρος: 43Kg

Τεχνικά χαρακτηριστικά: Ανοξείδωτο AISI304, 18/10 πάχους

1mm. Επιλογή θερμοκρασίας, θερμοστάτης ασφαλείας.

Χαλύβδινη πλάκα διαστάσεων 40x55cm, πάχους 1,5cm.

Φέρει λιποσυλλέκτη και θερμοστάτη ασφαλείας. Με επιλογή

θερμοκρασίας.

Ισχύς: 5,1Kw.

Τιμή: **1.362€**

Πλατώ λείο υγραερίου επιτραπέζιο MBM Ιταλίας.  
Σειρά Minima 600

Μοντέλο **GFT46L**

Διαστάσεις: 400x600x270mm

Τεχνικά χαρακτηριστικά: Ανοξείδωτο AISI304, 18/10 πάχους 1mm. Επιλογή θερμοκρασίας, θερμοστάτης ασφαλείας. Χαλύβδινη πλάκα διαστάσεων 40x55cm, πάχους 1,5cm. Φέρει λιποσυλλέκτη και θερμοστάτη ασφαλείας. Με επιλογή θερμοκρασίας.

Ισχύς: 5,1Kw. Βάρος: 43Kg

Τιμή: **1.429€**

Το ίδιο πλατώ, με πλάκα χρωμίου MBM Ιταλίας.

Μοντέλο **GFT46LC**

Τιμή: **1.764€**



Πλατώ λείο υγραερίου επιτραπέζιο MBM Ιταλίας.

Σειρά Minima 600

Μοντέλο **GFT66L**

sku 4052294

Διαστάσεις: 600x600x270mm

Τεχνικά χαρακτηριστικά: Ανοξείδωτο AISI304, 18/10 πάχους 1mm. Επιλογή θερμοκρασίας, θερμοστάτης ασφαλείας. Χαλύβδινη πλάκα διαστάσεων 60x55cm, πάχους 1,5cm. Φέρει λιποσυλλέκτη και θερμοστάτη ασφαλείας. Με επιλογή θερμοκρασίας.

Ισχύς: 10,2Kw. Βάρος: 59Kg

Τιμή: **1.865€**

Το ίδιο πλατώ, με πλάκα χρωμίου MBM Ιταλίας.

Μοντέλο **GFT66LC**

Τιμή: **2.409€**



Πλατώ ραβδωτό υγραερίου επιτραπέζιο MBM Ιταλίας.

Σειρά Minima 600

Μοντέλο **GFT66R**

sku 4052298

Διαστάσεις: 600x600x270mm

Τεχνικά χαρακτηριστικά: Ανοξείδωτο AISI304, 18/10 πάχους 1mm. Επιλογή θερμοκρασίας, θερμοστάτης ασφαλείας. Χαλύβδινη πλάκα διαστάσεων 60x55cm, πάχους 1,5cm. Φέρει λιποσυλλέκτη και θερμοστάτη ασφαλείας. Με επιλογή θερμοκρασίας.

Ισχύς: 10,2Kw. Βάρος: 59Kg

Τιμή: **1.961€**



Πλατώ 1/2 λείο & 1/2 ραβδωτό υγραερίου επιτραπέζιο MBM Ιταλίας.

Σειρά Minima 600

Μοντέλο **GFT66LR**

sku 4052296

Διαστάσεις: 600x600x270mm

Τεχνικά χαρακτηριστικά: Ανοξείδωτο AISI304, 18/10 πάχους 1mm. Επιλογή θερμοκρασίας, θερμοστάτης ασφαλείας. Χαλύβδινη πλάκα διαστάσεων 60x55cm, πάχους 1,5cm. Φέρει λιποσυλλέκτη και θερμοστάτη ασφαλείας. Με επιλογή θερμοκρασίας.

Ισχύς: 10,2Kw. Βάρος: 59Kg

Τιμή: **2.001€**

Το ίδιο πλατώ, με πλάκα χρωμίου MBM Ιταλίας.

Μοντέλο **GFT66LRC**

sku 4052297

Τιμή: **2.563€**



Πλατώ λείο υγραιέριο επιτραπέζιο MBM Ιταλίας.

Σειρά Minima 600

Μοντέλο **GFT106L**

sku 4052284

Διαστάσεις: 1000x600x270mm

Τεχνικά χαρακτηριστικά: Ανοξείδωτο AISI304, 18/10 πάχους 1mm. Επιλογή θερμοκρασίας, θερμοστάτης ασφαλείας. Χαλύβδινη πλάκα διαστάσεων 100x55cm, πάχους 1,5cm. Φέρει λιποσυλλέκτη και θερμοστάτη ασφαλείας. Με επιλογή θερμοκρασίας.

Ισχύς: 15,3Kw. Βάρος: 93Kg

Τιμή: **2.683€**

Το ίδιο πλατώ, με πλάκα χρωμίου MBM Ιταλίας.

Μοντέλο **GFT106LC**

Τιμή: **3.443€**



Πλατώ λείο ηλεκτρικό επιτραπέζιο MBM Ιταλίας.

Σειρά Minima 600

Μοντέλο **EFT46L**

Διαστάσεις: 400x600x270mm

Βάρος: 40Kg

Τεχνικά χαρακτηριστικά: Ανοξείδωτο AISI304, 18/10 πάχους 1mm. Επιλογή θερμοκρασίας, θερμοστάτης ασφαλείας. Χαλύβδινη πλάκα διαστάσεων 40x55cm, πάχους 1,5cm. Φέρει λιποσυλλέκτη και θερμοστάτη ασφαλείας. Με επιλογή θερμοκρασίας.

Ισχύς: 5Kw/380Volt.

Τιμή: **1.202€**

Το ίδιο πλατώ, με πλάκα χρωμίου MBM Ιταλίας.

Μοντέλο **EFT46LC**

Τιμή: **1.563€**



Πλατώ ραβδωτό ηλεκτρικό επιτραπέζιο MBM Ιταλίας.

Σειρά Minima 600

Μοντέλο **EFT46R**

sku 4052142

Διαστάσεις: 400x600x270mm

Βάρος: 40Kg

Τεχνικά χαρακτηριστικά: Ανοξείδωτο AISI304, 18/10 πάχους 1mm. Επιλογή θερμοκρασίας, θερμοστάτης ασφαλείας. Χαλύβδινη πλάκα διαστάσεων 40x55cm, πάχους 1,5cm. Φέρει λιποσυλλέκτη και θερμοστάτη ασφαλείας. Με επιλογή θερμοκρασίας.

Ισχύς: 5Kw/380Volt.

Τιμή: **1.284€**



Πλατώ λείο ηλεκτρικό επιτραπέζιο MBM Ιταλίας.

Σειρά Minima 600

Μοντέλο **EFT66L**

Διαστάσεις: 600x600x270mm

Βάρος: 55Kg

Τεχνικά χαρακτηριστικά: Ανοξείδωτο AISI304, 18/10 πάχους 1mm. Επιλογή θερμοκρασίας, θερμοστάτης ασφαλείας. Χαλύβδινη πλάκα διαστάσεων 60x55cm, πάχους 1,5cm. Φέρει λιποσυλλέκτη και θερμοστάτη ασφαλείας. Με επιλογή θερμοκρασίας.

Ισχύς: 7,5Kw/380Volt.

Τιμή: **1.505€**

Το ίδιο πλατώ, με πλάκα χρωμίου MBM Ιταλίας.

Μοντέλο **EFT66LC**

Τιμή: **2.044€**



Πλατώ ραβδωτό ηλεκτρικό επιτραπέζιο MBM Ιταλίας.

Σειρά Minima 600

Μοντέλο **EFT66R**

Διαστάσεις: 600x600x270mm

sku 4052152

Βάρος: 55Kg

Τεχνικά χαρακτηριστικά: Ανοξείδωτο AISI304, 18/10 πάχους 1mm. Επιλογή θερμοκρασίας, θερμοστάτης ασφαλείας. Χαλύβδινη πλάκα διαστάσεων 60x55cm, πάχους 1,5cm. Φέρει λιποσυλλέκτη και θερμοστάτη ασφαλείας. Με επιλογή θερμοκρασίας.

Ισχύς: 7,5Kw/380Volt.

Τιμή: **1.727€**



Πλατώ 1/2 λείο & 1/2 ραβδωτό ηλεκτρικό επιτραπέζιο MBM Ιταλίας.

Σειρά Minima 600

Μοντέλο **EFT66LR**

sku 4052150

Διαστάσεις: 600x600x270mm

Βάρος: 55Kg

Τεχνικά χαρακτηριστικά: Ανοξείδωτο AISI304, 18/10 πάχους 1mm. Επιλογή θερμοκρασίας, θερμοστάτης ασφαλείας. Χαλύβδινη πλάκα διαστάσεων 60x55cm, πάχους 1,5cm. Φέρει λιποσυλλέκτη και θερμοστάτη ασφαλείας. Με επιλογή θερμοκρασίας. Ισχύς: 7,5Kw/380Volt.

Τιμή: **1.580€**

Το ίδιο πλατώ, με πλάκα χρωμίου MBM Ιταλίας.

Μοντέλο **EFT66LRC**

sku 4052151

4052151 Τιμή: **2.101€**



Πλατώ λείο ηλεκτρικό επιτραπέζιο MBM Ιταλίας.

Σειρά Minima 600

Μοντέλο **EFT106L**

sku 4052138

Διαστάσεις: 1000x600x270mm

Βάρος: 87Kg

Τεχνικά χαρακτηριστικά: Ανοξείδωτο AISI304, 18/10 πάχους 1mm. Επιλογή θερμοκρασίας, θερμοστάτης ασφαλείας. Χαλύβδινη πλάκα διαστάσεων 100x55cm, πάχους 1,5cm. Φέρει λιποσυλλέκτη και θερμοστάτη ασφαλείας. Με επιλογή θερμοκρασίας.

Ισχύς: 12,5Kw/380Volt.

Τιμή: **2.180€**

Το ίδιο πλατώ, με πλάκα χρωμίου MBM Ιταλίας.

Μοντέλο **EFT106LC**

sku 4052139 Τιμή: **3.047€**



Grill με ηφαιστιογενείς πέτρες υγραερίου επιτραπέζιο MBM Ιταλίας.

Σειρά Minima 600

Μοντέλο **GPL46** (για κρέας) sku 4052330

**GPL46P** (για ψάρι) sku 4052331

Διαστάσεις: 400x600x270mm

Βάρος: 41Kg

Τεχνικά χαρακτηριστικά: Ανοξείδωτο AISI304, 18/10. Φέρει λιποσυλλέκτη, διακόπτη ασφαλείας, σπινθιριστής και σχάρα με ρυθμιζόμενο ύψος.

Ισχύς: 7Kw.

Τιμή: **1.642€**





Grill με ηφαιστιογενείς πέτρες υγραερίου επιτραπέζιο MBM Ιταλίας.

Σειρά Minima 600

Μοντέλο **GPL86** (για κρέας) **GPL86P** (για ψάρι)

Διαστάσεις: 800x600x270mm

Βάρος: 70Kg

Τεχνικά χαρακτηριστικά: Ανοξείδωτο AISI304, 18/10. Φέρει λιποσυλλέκτη, διακόπτη ασφαλείας, σπινθηριστής και σχάρα με ρυθμιζόμενο ύψος. Ισχύς: 14Kw.

Τιμή: **2.403€**



Φριτέζα μονή ηλεκτρική επιτραπέζια MBM Ιταλίας.

Σειρά Minima 600

Μοντέλο **EF46**

sku 4052124

Διαστάσεις: 400x600x270mm

Βάρος: 28Kg

Τεχνικά χαρακτηριστικά: Ανοξείδωτη AISI304, 18/10 πάχους 1mm. Κρύα ζώνη, εξαγωγή λαδιού και επιλογή θερμοκρασίας. Ισχύς: 9Kw/380Volt. Χωρητικότητα : 10lit.

Τιμή: **1.443€**

Η ίδια φριτέζα υγραερίου. Χωρητικότητα : 8lit.

Ισχύς: 7,4Kw. Βάρος: 30Kg

Μοντέλο **GF46**

sku 4052270

Τιμή: **1.531€**



Φριτέζα διπλή ηλεκτρική επιτραπέζια MBM Ιταλίας.

Σειρά Minima 600

Μοντέλο **EF66**

sku 4052132

Διαστάσεις: 600x600x270mm

Βάρος: 41Kg

Τεχνικά χαρακτηριστικά: Ανοξείδωτη AISI304, 18/10 πάχους 1mm. Κρύα ζώνη, εξαγωγή λαδιού και επιλογή θερμοκρασίας. Ισχύς: 18Kw/380Volt. Χωρητικότητα : 10+10lit.

Τιμή: **2.386€**

Η ίδια φριτέζα υγραερίου. Χωρητικότητα : 8+8Lit.

Ισχύς: 14,8Kw. Βάρος: 47Kg

Μοντέλο **GF66**

Τιμή: **2.634€**



Καλάθι φριτέζας 1/2.

Διαστάσεις: 11x28x11,5cm

Μοντέλο **A660018**

Τιμή: **75€**

Καλάθι φριτέζας.

Διαστάσεις: 22,5x28x11,5cm

Μοντέλο **A660019**

Τιμή: **87€**



Θερμαντικό πατατών επιτραπέζιο ηλεκτρικό MBM Ιταλίας.  
Σειρά Minima 600  
Μοντέλο **ECC46**  
sku 4052118  
Διαστάσεις: 400x600x270mm  
Βάρος: 22Kg  
Τεχνικά χαρακτηριστικά: Ανοξείδωτο AISI304, 18/10, πάχους 1mm. Κεραμική λάμπα infrared. Ισχύς: 1Kw/230Volt.  
Τιμή: **1.105€**



Βραστήρας ζυμαρικών επιτραπέζιος ηλεκτρικό MBM Ιταλίας.  
Σειρά Minima 600  
Μοντέλο **EC66/SC**  
sku 4052112  
Διαστάσεις: 600x600x270mm  
Βάρος: 35Kg  
Τεχνικά χαρακτηριστικά: Ανοξείδωτο AISI304, 18/10, πάχους 1mm. Χωρητικότητα 25λίτρα.  
Ισχύς: 9Kw/380Volt.  
Τιμή: **1.895€** (δεν συνοδεύεται από καλάθια)

Ο ίδιος βραστήρας υγραερίου.  
Ισχύς: 11Kw.  
Μοντέλο **GC66/SC**  
sku 4052263  
Τιμή: **2.137€** (δεν συνοδεύεται από καλάθια)



Καλάθι βραστήρα.  
Διαστάσεις: 11,5x15x12,5cm  
Μοντέλο **A660027**  
Τιμή: **69€**

Καλάθι βραστήρα  
Διαστάσεις: 11,5x30x12,5cm  
Μοντέλο **A660025**  
Τιμή: **104€**

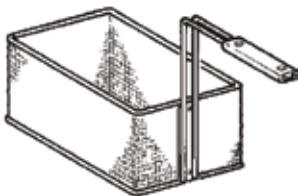

Μπαϊν μαρί ηλεκτρικό επιτραπέζιο MBM Ιταλίας.  
Σειρά Minima 600  
Μοντέλο **EBM46**  
Διαστάσεις: 400x600x270mm  
Βάρος: 23Kg  
Τεχνικά χαρακτηριστικά: Ανοξείδωτο AISI304, 18/10 πάχους 1mm. Χωρητικότητα: GN1/2 + GN1/3. Φέρει εξαγωγή νερού, θερμοστάτη ασφαλείας, ρύθμιση της θερμοκρασίας. Ισχύς: 1,53Kw/230Volt.  
Τιμή: **1.010€** (δεν συμπεριλαμβάνεται κανένα λεκανάκι)

Το ίδιο μπαϊν μαρί υγραερίου.  
Ισχύς: 2,15Kw.  
Μοντέλο **GBM46**  
sku 4052254  
Τιμή: **1.110€** (δεν συμπεριλαμβάνεται κανένα λεκανάκι)



Μπαίν μαρι ηλεκτρικό επιτραπέζιο MBM Ιταλίας.  
Σειρά Minima 600

Μοντέλο **EBM66**

Διαστάσεις: 600x600x270mm

Βάρος: 30Kg

Τεχνικά χαρακτηριστικά: Ανοξείδωτο AISI304, 18/10 πάχους 1mm. Χωρητικότητα: GN1/1 + 2xGN1/4. Φέρει εξαγωγή νερού, θερμοστάτη ασφαλείας, ρύθμιση της θερμοκρασίας. Ισχύς: 3,06Kw/230Volt.

Τιμή: **1.135€** (δεν συμπεριλαμβάνεται κανένα λεκανάκι)

Το ίδιο μπαίν μαρι υγραερίου.

Ισχύς: 5Kw.

Μοντέλο **GBM66**

Τιμή: **1.443€** (δεν συμπεριλαμβάνεται κανένα λεκανάκι)

Ουδέτερη ανοξείδωτη επιφάνεια εργασίας MBM Ιταλίας.  
Σειρά Minima 600

Τεχνικά χαρακτηριστικά: Ανοξείδωτο AISI304, 18/10 πάχους 1mm με συρτάρι.

Μοντέλο **N46C**

sku 4052397

Διαστάσεις: 400x600x270mm

Βάρος: 22Kg

Τιμή: **556€**

Μοντέλο **N66C**

sku 4052403

Διαστάσεις: 600x600x270mm

Βάρος: 27Kg

Τιμή: **651€**



Εστία μονή ηλεκτρική επιδαπέδια MBM Ιταλίας.

Μοντέλο **EFP01**

sku 4052137

Ισχύς: 5Kw/380Volt.

Διαστάσεις: 580x580x520mm

Βάρος: 30Kg

Τιμή: **1.722€**



Εστία μονή υγραερίου επιδαπέδια MBM Ιταλίας.

Μοντέλο **FP01V**. sku 4052192 Ισχύς: 12Kw/380Volt.

Διαστάσεις: 580x580x520mm

Βάρος: 30Kg

Τιμή: **1.327€**



## Domina Pro 700



### Σταθερή

Νέο πόμολο και χειρολαβές λεπτομερής κατασκευής, διασφαλίζοντας την στιβαρότητα. Νέα σχεδιαστική δομή που εγγυάται τη μέγιστη σταθερότητα. Πάτος από ανοξείδωτο ασάλι για να κάνει το μηχάνημα πιο ανθεκτικό. IPX5 για την εγγύηση προστασίας σε όλα τα εξαρτήματά και την αντοχή των μηχανημάτων.



### Απόδοση

Καυστήρες υψηλής ισχύος με 60% πιστοποιημένη απόδοση. Νέες ηλεκτρικές φριτέζες για μέγιστη αντιδραστικότητα. Νέο ισχυρό πλάτω για εγγύηση καλύτερης ομοιομορφίας. Νέες σχάρες grill με υφαισιογενείς πέτρες, με νέες σχάρες με επίπεδα για καλύτερα αποτελέσματα μαγειρέματος.



### Καθαριότητα

Νέες ηλεκτρικές φριτέζες με κεκλιμένα στοιχεία θέρμανσης για ευκολία στον καθαρισμό της δεξαμενής. Νέο σχεδιασμός του πλάτω με αφαιρούμενο πανωσήκωμα, για βελτίωση της διαδικασίας καθαρισμού. Περιορισμένος αριθμός βιδών για λείες για εύκολο καθαρισμό των επιφανειών. Αφαιρούμενη βάση για να διευκολύνει τον καθαρισμό της περιοχής κάτω από τα μηχανήματα.

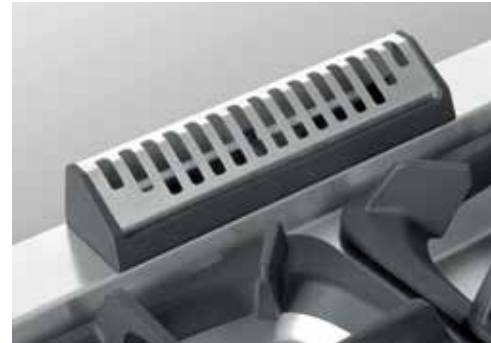

### Ευκολία συντήρησης

Νέα εξαγωγή χωρίς βίδες που αφαιρείται εύκολα. Νέα σύνδεση head-to-head για γρήγορη και απλή εγκατάσταση. Πίσω τεχνικός χώρος για την διευκόλυνση της σύνδεσης. Αφαιρούμενο κάτω μέρος για εύκολη πρόσβαση στο κάτω μέρος του εξοπλισμού.



Δύο εστίες υγραερίου επιδαπέδιες MBM Ιταλίας.  
Σειρά Domina PRO 700

Μοντέλο **FB74AXL**

Διαστάσεις: 400x730x850mm

Βάρος: 43Kg

Τεχνικά χαρακτηριστικά: Πάχος ανοξείδωτου 1,5mm.

Ανοξείδωτη AISI 304. Εστίες με καπάκια καυστήρα από ορείχαλκο και πιλότο, για να μαγειρεύετε με ασφάλεια και για απλούστερη συντήρηση. Κάθε καυστήρας έχει ένα ρυθμιζόμενο εύρος ισχύος, από ελάχιστο 1,5 kW έως ένα μέγιστο 7Kw, για μεγαλύτερη ευελιξία. Η φλόγα του πιλότου προστατεύεται μέσα στον κύριο καυστήρα. Η τοποθέτηση των καυστήρων επιτρέπει τη χρήση σκευών διαμέτρου έως 40 cm. Πάχος ανοξείδωτου 1,5mm. Με 2 εστίες 7Kw έκαστη. Συνολική ισχύς: 14Kw gas. Παροχή υγραερίου 1/2".

Τιμή: **1.648€**



Τέσσερις εστίες υγραερίου επιδαπέδιες MBM Ιταλίας.

Σειρά Domina PRO 700

Μοντέλο **FB77AXL**

sku 4052186

Διαστάσεις: 700x730x850mm

Βάρος: 67Kg

Τεχνικά χαρακτηριστικά: Πάχος ανοξείδωτου 1,5mm.

Ανοξείδωτη AISI 304. Εστίες με καπάκια καυστήρα από ορείχαλκο και πιλότο, για να μαγειρεύετε με ασφάλεια και για απλούστερη συντήρηση. Κάθε καυστήρας έχει ένα ρυθμιζόμενο εύρος ισχύος, από ελάχιστο 1,5 kW έως ένα μέγιστο 7Kw, για μεγαλύτερη ευελιξία. Η φλόγα του πιλότου προστατεύεται μέσα στον κύριο καυστήρα. Η τοποθέτηση των καυστήρων επιτρέπει τη χρήση σκευών διαμέτρου έως 40 cm. Πάχος ανοξείδωτου 1,5mm. Με 4 εστίες 7Kw έκαστη. Συνολική ισχύς: 28Kw gas. Παροχή υγραερίου 1/2".

Τιμή: **2.323€**



Έξι εστίες υγραερίου επιδαπέδιες MBM Ιταλίας.

Σειρά Domina PRO 700

Μοντέλο **FB711AXL**

Διαστάσεις: 1100x730x850mm

Βάρος: 94Kg

Τεχνικά χαρακτηριστικά: Πάχος ανοξείδωτου 1,5mm.

Ανοξείδωτη AISI 304. Εστίες με καπάκια καυστήρα από ορείχαλκο και πιλότο, για να μαγειρεύετε με ασφάλεια και για απλούστερη συντήρηση. Κάθε καυστήρας έχει ένα ρυθμιζόμενο εύρος ισχύος, από ελάχιστο 1,5 kW έως ένα μέγιστο 7Kw, για μεγαλύτερη ευελιξία. Η φλόγα του πιλότου προστατεύεται μέσα στον κύριο καυστήρα. Η τοποθέτηση των καυστήρων επιτρέπει τη χρήση σκευών διαμέτρου έως 40 cm. Πάχος ανοξείδωτου 1,5mm. Με 6 εστίες 7Kw έκαστη. Συνολική ισχύς: 42Kw gas. Παροχή υγραερίου 1/2".

Τιμή: **3.043€**





## Κουζίνες υγραερίου DOMINA Pro 700

Κουζίνα 4 εστιών υγραερίου MBM Ιταλίας.  
Σειρά Domina PRO 700

Μοντέλο **FB77FGXL**

Διαστάσεις: 700x730x850mm

Βάρος: 94Kg

Τεχνικά χαρακτηριστικά: Πάχος ανοξείδωτου 1,5mm.

Ανοξείδωτη AISI 304. Εστίες με καπάκια καυστήρα από ορείχαλκο και πιλότο, για να μαγειρεύετε με ασφάλεια και για απλούστερη συντήρηση. Κάθε καυστήρας έχει ένα ρυθμιζόμενο εύρος ισχύος, από ελάχιστο 1,5 kW έως ένα μέγιστο 7Kw, για μεγαλύτερη ευελιξία. Η φλόγα του πιλότου προστατεύεται μέσα στον κύριο καυστήρα. Η τοποθέτηση των καυστήρων επιτρέπει τη χρήση σκευών διαμέτρου έως 40 cm. Πάχος ανοξείδωτου 1,5mm. Φέρει φούρνο με καυστήρα ισχύος 6Kw, με πιλότος, Θερμοστατικός έλεγχος θερμοκρασίας με βαλβίδα ασφαλείας και θερμοκόπια. Με σπινθηριστή. Με 3 θέσεις για GN 2/1. Συνολική ισχύς: 34Kw gas. Παροχή υγραερίου 1/2".

Τιμή: **3.430€**



Κουζίνα 4 εστιών υγραερίου MBM Ιταλίας.  
Σειρά Domina PRO 700

Μοντέλο **FB77FEXL**

Διαστάσεις: 700x730x850mm

Βάρος: 95Kg

Τεχνικά χαρακτηριστικά: Πάχος ανοξείδωτου 1,5mm.

Ανοξείδωτη AISI 304. Εστίες με καπάκια καυστήρα από ορείχαλκο και πιλότος, για να μαγειρεύετε με ασφάλεια και για απλούστερη συντήρηση. Κάθε καυστήρας έχει ένα ρυθμιζόμενο εύρος ισχύος, από ελάχιστο 1,5 kW έως ένα μέγιστο 7Kw, για μεγαλύτερη ευελιξία. Η φλόγα του πιλότου προστατεύεται μέσα στον κύριο καυστήρα. Η τοποθέτηση των καυστήρων επιτρέπει τη χρήση σκευών διαμέτρου έως 40 cm. Πάχος ανοξείδωτου 1,5mm. Φέρει φούρνο ηλεκτρικό φούρνος: 5,3Kw/380Volt με θωρακισμένα θερμαντικά στοιχεία από ανοξείδωτο χάλυβα τοποθετημένα στο κάτω μέρος και στην κορυφή του θαλάμου μαγειρέματος. Θερμοστατικός έλεγχος θερμοκρασίας με ξεχωριστό έλεγχο θερμοκρασίας κάτω/πάνω για μέγιστη ευελιξία στο μαγείρεμα. Με 3 θέσεις για GN 2/1. Συνολική ισχύς: 28Kw. Παροχή υγραερίου 1/2".

Τιμή: **3.924€**



Κουζίνα 4 εστιών υγραερίου MBM Ιταλίας.  
Σειρά Domina PRO 700

Μοντέλο **FB77FEVXL**

Διαστάσεις: 700x730x850mm

Βάρος: 87Kg

Τεχνικά χαρακτηριστικά: Πάχος ανοξείδωτου 1,5mm. Ανοξείδωτη AISI 304.

Εστίες με καπάκια καυστήρα από ορείχαλκο και πιλότος, για να μαγειρεύετε με ασφάλεια και για απλούστερη συντήρηση. Κάθε καυστήρας έχει ένα ρυθμιζόμενο εύρος ισχύος, από ελάχιστο 1,5 kW έως ένα μέγιστο 7Kw, για μεγαλύτερη ευελιξία. Η φλόγα του πιλότου προστατεύεται μέσα στον κύριο καυστήρα. Η τοποθέτηση των καυστήρων επιτρέπει τη χρήση σκευών διαμέτρου έως 40 cm. Πάχος ανοξείδωτου 1,5mm. Φέρει φούρνο ηλεκτρικό κυκλοθερμικό: 2,6Kw/230Volt με θωρακισμένα θερμαντικά στοιχεία από ανοξείδωτο χάλυβα τοποθετημένα στο κάτω μέρος και στην κορυφή του θαλάμου μαγειρέματος. Θερμοστατικός έλεγχος θερμοκρασίας με ξεχωριστό έλεγχο θερμοκρασίας κάτω/πάνω για μέγιστη ευελιξία στο μαγείρεμα. Με 3 θέσεις για GN 1/1. Συνολική ισχύς: 28Kw. Παροχή υγραερίου 1/2".

Τιμή: **3.974€**





Κουζίνα 6 εστιών υγραερίου MBM Ιταλίας,  
Σειρά Domina PRO 700

Μοντέλο **FB711AFGXL**

Διαστάσεις: 1100x730x850mm

Βάρος: 131Kg

Τεχνικά χαρακτηριστικά: Πάχος ανοξείδωτου 1,5mm. Ανοξείδωτη AISI 304. Εστίες με καπάκια καυστήρα από ορείχαλκο και πιλότος, για να μαγειρεύετε με ασφάλεια και για απλούστερη συντήρηση. Κάθε καυστήρας έχει ένα ρυθμιζόμενο εύρος ισχύος, από ελάχιστο 1,5 kW έως ένα μέγιστο 7Kw, για μεγαλύτερη ευελιξία. Η φλόγα του πιλότου προστατεύεται μέσα στον κύριο καυστήρα. Η τοποθέτηση των καυστήρων επιτρέπει τη χρήση σκευών διαμέτρου έως 40 cm. Πάχος ανοξείδωτου 1,5mm. Φέρει φούρνο υγραερίου με καυστήρα ισχύος 6Kw, με πιλότος, Θερμοστατικός έλεγχος θερμοκρασίας με βαλβίδα ασφαλείας και θερμοκόπια. Με σπινθριστή. Με 3 θέσεις για GN 2/1. Δίπλα στο φούρνο φέρει ουδέτερο ερμάριο. Συνολική ισχύς: 48Kw gas. Παροχή υγραερίου 1/2".

Τιμή: **4.531€**



Κουζίνα 6 εστιών υγραερίου MBM Ιταλίας,  
Σειρά Domina PRO 700

Μοντέλο **FB711AFEXL**

Διαστάσεις: 1100x730x850mm

Βάρος: 134Kg

Τεχνικά χαρακτηριστικά: Πάχος ανοξείδωτου 1,5mm. Ανοξείδωτη AISI 304. Εστίες με καπάκια καυστήρα από ορείχαλκο και πιλότος, για να μαγειρεύετε με ασφάλεια και για απλούστερη συντήρηση. Κάθε καυστήρας έχει ένα ρυθμιζόμενο εύρος ισχύος, από ελάχιστο 1,5 kW έως ένα μέγιστο 7Kw, για μεγαλύτερη ευελιξία. Η φλόγα του πιλότου προστατεύεται μέσα στον κύριο καυστήρα. Η τοποθέτηση των καυστήρων επιτρέπει τη χρήση σκευών διαμέτρου έως 40 cm. Πάχος ανοξείδωτου 1,5mm. Φέρει φούρνο ηλεκτρικό φούρνος: 5,3Kw/380Volt με θωρακισμένα θερμοκρασιακά στοιχεία από ανοξείδωτο χάλυβα τοποθετημένα στο κάτω μέρος και στην κορυφή του θαλάμου μαγειρέματος. Θερμοστατικός έλεγχος θερμοκρασίας με ξεχωριστό έλεγχο θερμοκρασίας κάτω/πάνω για μέγιστη ευελιξία στο μαγείρεμα. Με 3 θέσεις για GN 2/1. Δίπλα στο φούρνο φέρει ουδέτερο ερμάριο. Συνολική ισχύς: 42Kw. Παροχή υγραερίου 1/2".

Τιμή: **4.966€**



Κουζίνα 6 εστιών υγραερίου MBM Ιταλίας,  
Σειρά Domina PRO 700

Μοντέλο **FB711FGMXL**

Διαστάσεις: 1100x730x850mm

Βάρος: 121Kg

Τεχνικά χαρακτηριστικά: Πάχος ανοξείδωτου 1,5mm. Ανοξείδωτη AISI 304. Εστίες με καπάκια καυστήρα από ορείχαλκο και πιλότος, για να μαγειρεύετε με ασφάλεια και για απλούστερη συντήρηση. Κάθε καυστήρας έχει ένα ρυθμιζόμενο εύρος ισχύος, από ελάχιστο 1,5 kW έως ένα μέγιστο 7Kw, για μεγαλύτερη ευελιξία. Η φλόγα του πιλότου προστατεύεται μέσα στον κύριο καυστήρα. Η τοποθέτηση των καυστήρων επιτρέπει τη χρήση σκευών διαμέτρου έως 40 cm. Πάχος ανοξείδωτου 1,5mm. Φέρει 1 μεγάλο φούρνο υγραερίου διαστάσεων 77x64x36cm με καυστήρα ισχύος 8Kw, με πιλότος, Θερμοστατικός έλεγχος θερμοκρασίας με βαλβίδα ασφαλείας και θερμοκόπια. Με σπινθριστή. Συνολική ισχύς: 50Kw gas. Παροχή υγραερίου 1/2".

Τιμή: **4.893€**



## Κουζίνες - Εστίες υγραερίου DOMINA Pro 700

Κουζίνα 4 εστιών υγραερίου και λεία πλάκα στο κέντρο MBM Ιταλίας.  
Σειρά Domina PRO 700

Μοντέλο **FB711MFG4XL**

Διαστάσεις: 1100x730x850mm

Βάρος: 150Kg

Τεχνικά χαρακτηριστικά: Πάχος ανοξείδωτου 1,5mm. Ανοξείδωτη AISI 304. Εστίες με καπάκια καυστήρα από ορείχαλκο και πιλότος, για να μαγειρεύετε με ασφάλεια και για απλούστερη συντήρηση. Κάθε καυστήρας έχει ένα ρυθμιζόμενο εύρος ισχύος, από ελάχιστο 1,5 kW έως ένα μέγιστο 7Kw, για μεγαλύτερη ευελιξία. Η φλόγα του πιλότου προστατεύεται μέσα στον κύριο καυστήρα. Η τοποθέτηση των καυστήρων επιτρέπει τη χρήση σκευών διαμέτρου έως 40 cm. Πάχος ανοξείδωτου 1,5mm. Φέρει λεία πλάκα στο κέντρο διαστάσεων 30x33,5cm. Φέρει φούρνο με καυστήρα ισχύος 6Kw, με πιλότος, Θερμοστατικός έλεγχος θερμοκρασίας με βαλβίδα ασφαλείας και θερμοκόπια. Με σπινθηριστή. Με 3 θέσεις για GN 2/1. Δίπλα στο φούρνο ουδέτερο ερμάριο. Συνολική ισχύς: 39,5Kw gas. Παροχή υγραερίου 1/2".  
Τιμή: **5.230€**



Δύο εστίες υγραερίου επιτραπέζιες MBM Ιταλίας.  
Σειρά Domina PRO 700

Μοντέλο **FB74TXL**

sku 4052462

Διαστάσεις: 400x730x250mm

Βάρος: 32Kg

Τεχνικά χαρακτηριστικά: Πάχος ανοξείδωτου 1,5mm. Ανοξείδωτη AISI 304. Εστίες με καπάκια καυστήρα από ορείχαλκο και πιλότος, για να μαγειρεύετε με ασφάλεια και για απλούστερη συντήρηση. Κάθε καυστήρας έχει ένα ρυθμιζόμενο εύρος ισχύος, από ελάχιστο 1,5 kW έως ένα μέγιστο 7Kw, για μεγαλύτερη ευελιξία. Η φλόγα του πιλότου προστατεύεται μέσα στον κύριο καυστήρα. Η τοποθέτηση των καυστήρων επιτρέπει τη χρήση σκευών διαμέτρου έως 40 cm. Πάχος ανοξείδωτου 1,5mm. Με 2 εστίες 7Kw έκαστη. Συνολική ισχύς: 14Kw gas. Παροχή υγραερίου 1/2".

Τιμή: **1.098€**



Τέσσερις εστίες υγραερίου επιτραπέζιες MBM Ιταλίας.  
Σειρά Domina PRO 700

Μοντέλο **FB77TXL**

sku 4052188

Διαστάσεις: 700x730x250mm

Βάρος: 54Kg

Τεχνικά χαρακτηριστικά: Πάχος ανοξείδωτου 1,5mm. Ανοξείδωτη AISI 304. Εστίες με καπάκια καυστήρα από ορείχαλκο και πιλότος, για να μαγειρεύετε με ασφάλεια και για απλούστερη συντήρηση. Κάθε καυστήρας έχει ένα ρυθμιζόμενο εύρος ισχύος, από ελάχιστο 1,5 kW έως ένα μέγιστο 7Kw, για μεγαλύτερη ευελιξία. Η φλόγα του πιλότου προστατεύεται μέσα στον κύριο καυστήρα. Η τοποθέτηση των καυστήρων επιτρέπει τη χρήση σκευών διαμέτρου έως 40 cm. Πάχος ανοξείδωτου 1,5mm. Με 4 εστίες 7Kw έκαστη. Συνολική ισχύς: 28Kw gas. Παροχή υγραερίου 1/2".

Τιμή: **1.803€**



Έξι εστίες υγραερίου επιτραπέζιες MBM Ιταλίας.  
Σειρά Domina PRO 700

Μοντέλο **FB711TXL**

sku 4052185

Διαστάσεις: 1100x730x250mm

Βάρος: 70Kg

Τεχνικά χαρακτηριστικά: Πάχος ανοξείδωτου 1,5mm. Ανοξείδωτη AISI 304. Εστίες με καπάκια καυστήρα από ορείχαλκο και πιλότος, για να μαγειρεύετε με ασφάλεια και για απλούστερη συντήρηση. Κάθε καυστήρας έχει ένα ρυθμιζόμενο εύρος ισχύος, από ελάχιστο 1,5 kW έως ένα μέγιστο 7Kw, για μεγαλύτερη ευελιξία. Η φλόγα του πιλότου προστατεύεται μέσα στον κύριο καυστήρα. Η τοποθέτηση των καυστήρων επιτρέπει τη χρήση σκευών διαμέτρου έως 40 cm. Πάχος ανοξείδωτου 1,5mm. Με 6 εστίες 7Kw έκαστη. Συνολική ισχύς: 42Kw gas. Παροχή υγραερίου 1/2".

Τιμή: **2.550€**



Μοντέλο	Τύπος	Τιμή €
<b>S</b>	Kit αποχέτευσης για 2πλη εστία	<b>152</b>
<b>S2</b>	Kit αποχέτευσης για 4πλη εστία	<b>301</b>
<b>S3</b>	Kit αποχέτευσης για 6πλη εστία	<b>432</b>

Για την παραγγελία μηχανήματος με αποχέτευση, προσθέστε τον αντίστοιχο κωδικό μετά τον κωδικό του μηχανήματος.

Μοντέλο	Τύπος	Τιμή €
<b>AE</b>	Σπινθιριστής ρεύματος (230Volt/1N/50-60Hz)	<b>101</b>

Για την παραγγελία μηχανήματος με σπινθιριστή ρεύματος, προσθέστε τον αντίστοιχο κωδικό μετά τον κωδικό του μηχανήματος.



Μοντέλο	Τύπος	Τιμή €
<b>A777103</b>	Λεία πλάκα, 1ας εστίας inox AISI 430	<b>270</b>
<b>A777104</b>	Ραβδωτή πλάκα, 1ας εστίας inox AISI 430	<b>332</b>



Κολώνα - βρύση νερού MBM Ιταλίας.

Μοντέλο	sku	Τύπος	Τιμή €
<b>A777125</b>	405225	Κολώνα νερού για επιδαπέδια μοντέλα	<b>393</b>
<b>A777126</b>	405226	Κολώνα νερού για επιτραπέζια μοντέλα	<b>393</b>
<b>A777127</b>		Κολώνα νερού για μοντέλα επιδαπέδια με φούρνο	<b>393</b>

## Εστίες ηλεκτρικές DOMINA Pro 700

Δύο ηλεκτρικές εστίες επιδαπέδιες MBM Ιταλίας.  
Σειρά Domina PRO 700

Μοντέλο **PR74A**

Διαστάσεις: 400x730x850mm

Βάρος: 35Kg

Τεχνικά χαρακτηριστικά: Πάχος ανοξείδωτου 1,5mm. Ανοξείδωτη AISI 304.

Στρογγυλές εστίες από χυτισίδηρο με 6 +1 θέσεις θερμοστάτη. Ταχεία θέρμανση από 50°C έως 400°C με θερμοστάτη ασφαλείας για την αποφυγή υπερθέρμανσης. Υδατοστεγής πρεσσαριστή επιφάνεια με στρογγυλεμένες γωνίες για εύκολο καθαρισμό. Αφαιρούμενη βάση για την διευκόλυνση τους καθαρισμού της περιοχής κάτω από το μηχάνημα. Φέρει 1 εστία Ø14,5cm 1,5Kw και 1 εστία Ø22cm 2,6Kw. Συνολική ισχύς: 4,1Kw/380Volt.

Τιμή: **1.609€**



Δύο ηλεκτρικές εστίες επιδαπέδιες MBM Ιταλίας.  
Σειρά Domina PRO 700

Μοντέλο **PQ74A**

Διαστάσεις: 400x730x850mm

Βάρος: 45Kg

Τεχνικά χαρακτηριστικά: Πάχος ανοξείδωτου 1,5mm. Ανοξείδωτη AISI 304.

Τετράγωνες εστίες από χυτισίδηρο με 6 +1 θέσεις θερμοστάτη. Ταχεία θέρμανση από 50°C έως 400°C με θερμοστάτη ασφαλείας για την αποφυγή υπερθέρμανσης. Υδατοστεγής πρεσσαριστή επιφάνεια με στρογγυλεμένες γωνίες για εύκολο καθαρισμό. Αφαιρούμενη βάση για την διευκόλυνση τους καθαρισμού της περιοχής κάτω από το μηχάνημα. Φέρει 2 εστίες 22x22cm έκαστη και ισχύς 2,6Kw. Συνολική ισχύς: 5,2Kw/380Volt.

Τιμή: **2.176€**



Δύο ηλεκτρικές εστίες επιδαπέδιες MBM Ιταλίας.  
Σειρά Domina PRO 700

Μοντέλο **PQR74A**

Διαστάσεις: 400x730x850mm

Βάρος: 58Kg

Τεχνικά χαρακτηριστικά: Πάχος ανοξείδωτου 1,5mm. Ανοξείδωτη AISI 304.

Τετράγωνες εστίες από χυτισίδηρο με 6 +1 θέσεις θερμοστάτη. Ταχεία θέρμανση από 50°C έως 400°C με θερμοστάτη ασφαλείας για την αποφυγή υπερθέρμανσης. Υδατοστεγής πρεσσαριστή επιφάνεια με στρογγυλεμένες γωνίες για εύκολο καθαρισμό. Αφαιρούμενη βάση για την διευκόλυνση τους καθαρισμού της περιοχής κάτω από το μηχάνημα. Φέρει 2 εστίες 30x30cm έκαστη και ισχύς 2,5Kw. Συνολική ισχύς: 5Kw/380Volt.

Τιμή: **2.429€**





Τέσσερις ηλεκτρικές εστίες επιδαπέδιες MBM Ιταλίας.

Σειρά Domina PRO 700

Μοντέλο **PR77A**

Διαστάσεις: 700x730x850mm

Βάρος: 60Kg

Τεχνικά χαρακτηριστικά: Πάχος ανοξείδωτου 1,5mm. Ανοξείδωτη AISI 304.

Στρογγυλές εστίες από χυτισίδηρο με 6 +1 θέσεις θερμοστάτη. Ταχείας θέρμανσης από 50°C έως 400°C με θερμοστάτη ασφαλείας για την αποφυγή υπερθέρμανσης. Υδατοστεγής πρεσσαριστή επιφάνεια με στρογγυλεμένες γωνίες για εύκολο καθαρισμό. Αφαιρούμενη βάση για την διευκόλυνση τους καθαρισμού της περιοχής κάτω από το μηχάνημα. Φέρει 2 εστίες Ø14,5cm 1,5Kw και 2 εστίες Ø22cm 2,6Kw. Συνολική ισχύς: 8,2Kw/380Volt.

Τιμή: **2.210€**



Τέσσερις ηλεκτρικές εστίες επιδαπέδιες MBM Ιταλίας.

Σειρά Domina PRO 700

Μοντέλο **PQ77A**

Διαστάσεις: 700x730x850mm

Βάρος: 69Kg

Τεχνικά χαρακτηριστικά: Πάχος ανοξείδωτου 1,5mm. Ανοξείδωτη AISI 304.

Τετράγωνες εστίες από χυτισίδηρο με 6 +1 θέσεις θερμοστάτη. Ταχείας θέρμανσης από 50°C έως 400°C με θερμοστάτη ασφαλείας για την αποφυγή υπερθέρμανσης. Υδατοστεγής πρεσσαριστή επιφάνεια με στρογγυλεμένες γωνίες για εύκολο καθαρισμό. Αφαιρούμενη βάση για την διευκόλυνση τους καθαρισμού της περιοχής κάτω από το μηχάνημα. Φέρει 4 εστίες 22x22cm έκαστη και ισχύς 2,6Kw. Συνολική ισχύς: 10,4Kw/380Volt.

Τιμή: **3.496€**



Τέσσερις ηλεκτρικές εστίες επιδαπέδιες MBM Ιταλίας.

Σειρά Domina PRO 700

Μοντέλο **PQR77A**

Διαστάσεις: 700x730x850mm

Βάρος: 92Kg

Τεχνικά χαρακτηριστικά: Πάχος ανοξείδωτου 1,5mm. Ανοξείδωτη AISI 304.

Τετράγωνες εστίες από χυτισίδηρο με 6 +1 θέσεις θερμοστάτη. Ταχείας θέρμανσης από 50°C έως 400°C με θερμοστάτη ασφαλείας για την αποφυγή υπερθέρμανσης. Υδατοστεγής πρεσσαριστή επιφάνεια με στρογγυλεμένες γωνίες για εύκολο καθαρισμό. Αφαιρούμενη βάση για την διευκόλυνση τους καθαρισμού της περιοχής κάτω από το μηχάνημα. Φέρει 2 εστίες 30x30cm έκαστη και ισχύς 2,5Kw. Συνολική ισχύς: 10Kw/380Volt.

Τιμή: **3.913€**





## Κουζίνες - Εστίες ηλεκτρικές DOMINA Pro 700

Έξι ηλεκτρικές εστίες επιδαπέδιες MBM Ιταλίας.

Σειρά Domina PRO 700

Μοντέλο **PQ711A**

Διαστάσεις: 1100x730x850mm

Βάρος: 136Kg

Τεχνικά χαρακτηριστικά: Πάχος ανοξείδωτου 1,5mm. Ανοξείδωτη AISI 304. Τετράγωνες εστίες από χυτισίδηρο με 6 +1 θέσεις θερμοστάτη. Ταχείας θέρμανσης από 50°C έως 400°C με θερμοστάτη ασφαλείας για την αποφυγή υπερθέρμανσης. Υδατοστεγής πρεσσαριστή επιφάνεια με στρογγυλεμένες γωνίες για εύκολο καθαρισμό. Αφαιρούμενη βάση για την διευκόλυνση τους καθαρισμού της περιοχής κάτω από το μηχάνημα. Φέρει 6 εστίες 22x22cm έκαστη και ισχύς 2,6Kw. Συνολική ισχύς: 15,6Kw/380Volt.

Τιμή: **4.802€**



Κουζίνα 4 εστιών ηλεκτρική MBM Ιταλίας.

Σειρά Domina PRO 700

Μοντέλο **PR77FE**

Διαστάσεις: 700x730x850mm

Βάρος: 90Kg

Τεχνικά χαρακτηριστικά: Πάχος ανοξείδωτου 1,5mm. Ανοξείδωτη AISI 304. Στρογγυλές εστίες από χυτισίδηρο με 6 +1 θέσεις θερμοστάτη. Ταχείας θέρμανσης από 50°C έως 400°C με θερμοστάτη ασφαλείας για την αποφυγή υπερθέρμανσης. Υδατοστεγής πρεσσαριστή επιφάνεια με στρογγυλεμένες γωνίες για εύκολο καθαρισμό. Φέρει στο κάτω μέρος ηλεκτρικό φούρνο Ισχύς 5,3Kw, με θωρακισμένες αντιστάσεις από ανοξείδωτο χάλυβα, τοποθετημένα στο πάνω και στο κάτω μέρος του θαλάμου. Με 3 θέσεις για GN2/1. Στο πάνω μέρος φέρει 2 εστίες Ø14,5cm 1,5Kw έκαστη και 2 εστίες Ø22cm 2,6Kw έκαστη. Συνολική ισχύς: 13,5Kw/380Volt.

Τιμή: **3.811€**



Κουζίνα 4 εστιών ηλεκτρική MBM Ιταλίας.

Σειρά Domina PRO 700

Μοντέλο **PQ77FE**

sku 4052437

Διαστάσεις: 700x730x850mm

Βάρος: 99Kg

Τεχνικά χαρακτηριστικά: Πάχος ανοξείδωτου 1,5mm. Ανοξείδωτη AISI 304. Τετράγωνες εστίες από χυτισίδηρο με 6 +1 θέσεις θερμοστάτη. Ταχείας θέρμανσης από 50°C έως 400°C με θερμοστάτη ασφαλείας για την αποφυγή υπερθέρμανσης. Υδατοστεγής πρεσσαριστή επιφάνεια με στρογγυλεμένες γωνίες για εύκολο καθαρισμό. Φέρει στο κάτω μέρος ηλεκτρικό φούρνο Ισχύς 5,3Kw, με θωρακισμένες αντιστάσεις από ανοξείδωτο χάλυβα, τοποθετημένα στο πάνω και στο κάτω μέρος του θαλάμου. Με 3 θέσεις για GN2/1. Στο πάνω μέρος φέρει 4 εστίες 22x22cm 2,6Kw έκαστη. Συνολική ισχύς: 15,7Kw/380Volt.

Τιμή: **4.950€**



Κουζίνα 4 εστιών ηλεκτρική MBM Ιταλίας.  
Σειρά Domina PRO 700

Μοντέλο **PQR77FE**

Διαστάσεις: 700x730x850mm

Βάρος: 125Kg

Τεχνικά χαρακτηριστικά: Πάχος ανοξείδωτου 1,5mm. Ανοξείδωτη AISI 304. Τετράγωνες εστίες από χυτισίδηρο με 6 +1 θέσεις θερμοστάτη. Ταχείας θέρμανσης από 50°C έως 400°C με θερμοστάτη ασφαλείας για την αποφυγή υπερθέρμανσης. Υδατοστεγής πρεσσαριστή επιφάνεια με στρογγυλεμένες γωνίες για εύκολο καθαρισμό. Φέρει στο κάτω μέρος ηλεκτρικό φούρνο ισχύς 5,3Kw, με θωρακισμένες αντιστάσεις από ανοξείδωτο χάλυβα, τοποθετημένα στο πάνω και στο κάτω μέρος του θαλάμου. Με 3 θέσεις για GN2/1. Στο πάνω μέρος φέρει 4 εστίες 30x30cm 2,5Kw έκαστη. Συνολική ισχύς: 15,3Kw/380Volt.

Τιμή: **5.444€**



Κουζίνα 4 εστιών ηλεκτρική MBM Ιταλίας.

Σειρά Domina PRO 700

Μοντέλο **PQR77FEV**

Διαστάσεις: 700x730x850mm

Βάρος: 117Kg

Τεχνικά χαρακτηριστικά: Πάχος ανοξείδωτου 1,5mm. Ανοξείδωτη AISI 304. Τετράγωνες εστίες από χυτισίδηρο με 6 +1 θέσεις θερμοστάτη. Ταχείας θέρμανσης από 50°C έως 400°C με θερμοστάτη ασφαλείας για την αποφυγή υπερθέρμανσης. Υδατοστεγής πρεσσαριστή επιφάνεια με στρογγυλεμένες γωνίες για εύκολο καθαρισμό. Φέρει στο κάτω μέρος ηλεκτρικό κυκλοθερμικό φούρνο ισχύς 2,6Kw. Με 3 θέσεις για GN2/1. Στο πάνω μέρος φέρει 4 εστίες 30x30cm 2,5Kw έκαστη. Συνολική ισχύς: 12,6Kw/380Volt.

Τιμή: **4.848€**



Κουζίνα 6 εστιών ηλεκτρική MBM Ιταλίας.

Σειρά Domina PRO 700

Μοντέλο **PR711FE**

Διαστάσεις: 1100x730x850mm

Βάρος: 136Kg

Τεχνικά χαρακτηριστικά: Πάχος ανοξείδωτου 1,5mm. Ανοξείδωτη AISI 304. Στρογγυλές εστίες από χυτισίδηρο με 6 +1 θέσεις θερμοστάτη. Ταχείας θέρμανσης από 50°C έως 400°C με θερμοστάτη ασφαλείας για την αποφυγή υπερθέρμανσης. Υδατοστεγής πρεσσαριστή επιφάνεια με στρογγυλεμένες γωνίες για εύκολο καθαρισμό. Φέρει στο κάτω μέρος ηλεκτρικό φούρνο ισχύς 5,3Kw, με θωρακισμένες αντιστάσεις από ανοξείδωτο χάλυβα, τοποθετημένα στο πάνω και στο κάτω μέρος του θαλάμου. Με 3 θέσεις για GN2/1. Στο πάνω μέρος φέρει 3 εστίες Ø14,5cm 1,5Kw έκαστη και 3 εστίες Ø22cm 2,6Kw έκαστη. Συνολική ισχύς: 17,6Kw/380Volt.

Τιμή: **4.419€**



## Κουζίνες - Εστίες ηλεκτρικές DOMINA Pro 700

Κουζίνα 6 εστιών ηλεκτρική MBM Ιταλίας.

Σειρά Domina PRO 700

Μοντέλο **PQ711FE**

Διαστάσεις: 700x730x850mm

Βάρος: 142Kg

Τεχνικά χαρακτηριστικά: Πάχος ανοξείδωτου 1,5mm. Ανοξείδωτη AISI 304.

Τετράγωνες εστίες από χυτισίδηρο με 6 +1 θέσεις θερμοστάτη. Ταχείας θέρμανσης από 50°C έως 400°C με θερμοστάτη ασφαλείας για την αποφυγή υπερθέρμανσης. Υδατοστεγής πρεσσαριστή επιφάνεια με στρογγυλεμένες γωνίες για εύκολο καθαρισμό. Φέρει στο κάτω μέρος ηλεκτρικό φούρνο Ισχύς 5,3Kw, με θωρακισμένες αντιστάσεις από ανοξείδωτο χάλυβα, τοποθετημένα στο πάνω και στο κάτω μέρος του θαλάμου. Με 3 θέσεις για GN2/1. Δίπλα στο φούρνο φέρει ουδέτερο ερμάριο. Στο πάνω μέρος φέρει 6 εστίες 22x22cm 2,6Kw έκαστη. Συνολική ισχύς: 20,9Kw/380Volt.

Τιμή: **6.233€**



Δύο ηλεκτρικές εστίες επιτραπέζιες MBM Ιταλίας.

Σειρά Domina PRO 700

Μοντέλο **PR74T**

Διαστάσεις: 400x730x250mm

Βάρος: 20Kg

Τεχνικά χαρακτηριστικά: Πάχος ανοξείδωτου 1,5mm. Ανοξείδωτη AISI 304.

Στρογγυλές εστίες από χυτισίδηρο με 6 +1 θέσεις θερμοστάτη. Ταχείας θέρμανσης από 50°C έως 400°C με θερμοστάτη ασφαλείας για την αποφυγή υπερθέρμανσης. Υδατοστεγής πρεσσαριστή επιφάνεια με στρογγυλεμένες γωνίες για εύκολο καθαρισμό. Φέρει 1 εστία Ø14,5cm 1,5Kw και 1 εστία Ø22cm 2,6Kw. Συνολική ισχύς: 4,1Kw/380Volt.

Τιμή: **1.124€**



Δύο ηλεκτρικές εστίες επιτραπέζιες MBM Ιταλίας.

Σειρά Domina PRO 700

Μοντέλο **PQ74T**

sku 4052436

Διαστάσεις: 400x730x250mm

Βάρος: 27Kg

Τεχνικά χαρακτηριστικά: Πάχος ανοξείδωτου 1,5mm. Ανοξείδωτη AISI 304.

Τετράγωνες εστίες από χυτισίδηρο με 6 +1 θέσεις θερμοστάτη. Ταχείας θέρμανσης από 50°C έως 400°C με θερμοστάτη ασφαλείας για την αποφυγή υπερθέρμανσης. Υδατοστεγής πρεσσαριστή επιφάνεια με στρογγυλεμένες γωνίες για εύκολο καθαρισμό. Φέρει 2 εστίες 22x22cm 2,6Kw. Συνολική ισχύς: 5,2Kw/380Volt.

Τιμή: **1.732€**



Τέσσερις ηλεκτρικές εστίες επιτραπέζιες MBM Ιταλίας.  
Σειρά Domina PRO 700

Μοντέλο **PR77T**

Διαστάσεις: 700x730x250mm

Βάρος: 20Kg

Τεχνικά χαρακτηριστικά: Πάχος ανοξείδωτου 1,5mm. Ανοξείδωτη AISI 304. Στρογγυλές εστίες από χυτισίδηρο με 6 +1 θέσεις θερμοστάτη. Ταχείας θέρμανσης από 50°C έως 400°C με θερμοστάτη ασφαλείας για την αποφυγή υπερθέρμανσης. Υδατοστεγής πρεσσαριστή επιφάνεια με στρογγυλεμένες γωνίες για εύκολο καθαρισμό. Φέρει 2 εστίες Ø14,5cm 1,5Kw και 2 εστίες Ø22cm 2,6Kw. Συνολική ισχύς: 8,2Kw/380Volt.

Τιμή: **1.555€**



Τέσσερις ηλεκτρικές εστίες επιτραπέζιες MBM Ιταλίας.  
Σειρά Domina PRO 700

Μοντέλο **PQ77T**

sku 4052438

Διαστάσεις: 700x730x250mm

Βάρος: 49Kg

Τεχνικά χαρακτηριστικά: Πάχος ανοξείδωτου 1,5mm. Ανοξείδωτη AISI 304. Τετράγωνες εστίες από χυτισίδηρο με 6 +1 θέσεις θερμοστάτη. Ταχείας θέρμανσης από 50°C έως 400°C με θερμοστάτη ασφαλείας για την αποφυγή υπερθέρμανσης. Υδατοστεγής πρεσσαριστή επιφάνεια με στρογγυλεμένες γωνίες για εύκολο καθαρισμό. Φέρει 4 εστίες 22x22cm 2,6Kw. Συνολική ισχύς: 10,4Kw/380Volt.

Τιμή: **3.020€**



Κολώνα - βρύση νερού MBM Ιταλίας.



Μοντέλο	sku	Τύπος	Τιμή €
<b>A777125</b>	405225	Κολώνα νερού για επιδαπέδια μοντέλα	<b>393</b>
<b>A777126</b>	405226	Κολώνα νερού για επιτραπέζια μοντέλα	<b>393</b>
<b>A777127</b>		Κολώνα νερού για μοντέλα επιδαπέδια με φούρνο	<b>393</b>

Δεν διατίθεται για τα μοντέλα PQR.

## Λεία πλάκα DOMINA Pro 700

Λεία πλάκα υγραερίου επιδαπέδια MBM Ιταλίας.

Σειρά Domina PRO 700

Μοντέλο **TPG77A**

Διαστάσεις: 700x730x850mm

Βάρος: 83Kg

Τεχνικά χαρακτηριστικά: Πάχος ανοξείδωτου 1,5mm. Ανοξείδωτη AISI 304. Πλάκα μαγειρέματος από χυτοσίδηρο. Με θερμοκρασία 500°C στο κέντρο έως 200°C στις γωνίες. Υδατοστεγής πρεσσαριστή επιφάνεια με στρογγυλεμένες γωνίες για εύκολο καθαρισμό. Με ανοιχτό ερμάριο στο κάτω μέρος. Ισχύς: 10Kw/380Volt.

Τιμή: **2.779€**



Λεία πλάκα υγραερίου επιδαπέδια με φούρνο υγραερίου MBM Ιταλίας.

Σειρά Domina PRO 700

Μοντέλο **TPG77FG**

Διαστάσεις: 700x730x850mm

Βάρος: 116Kg

Τεχνικά χαρακτηριστικά: Πάχος ανοξείδωτου 1,5mm. Ανοξείδωτη AISI 304. Πλάκα μαγειρέματος από χυτοσίδηρο. Με θερμοκρασία 500°C στο κέντρο έως 200°C στις γωνίες. Υδατοστεγής πρεσσαριστή επιφάνεια με στρογγυλεμένες γωνίες για εύκολο καθαρισμό. Με φούρνο υγραερίου στο κάτω μέρος ισχύς 6Kw και διαστάσεων 56x66x31cm και 3 θέσεις για σχάρα. Ισχύς πλάκας: 10Kw/380Volt. Συνολική ισχύς 16Kw gas.

Τιμή: **3.889€**



Λεία πλάκα υγραερίου επιδαπέδια με 2 εστίες και φούρνο MBM Ιταλίας.

Σειρά Domina PRO 700

Μοντέλο **TPG711FG2XL**

Διαστάσεις: 1100x730x850mm

Βάρος: 160Kg

Τεχνικά χαρακτηριστικά: Πάχος ανοξείδωτου 1,5mm. Ανοξείδωτη AISI 304. Πλάκα μαγειρέματος από χυτοσίδηρο ισχύς: 10Kw. Με θερμοκρασία 500°C στο κέντρο έως 200°C στις γωνίες. Φέρει 2 εστίες υγραερίου με καυστήρα από ορείχαλκο και πιλότος ισχύς έκαστης εστίας 7Kw. Η τοποθέτηση των καυστήρων επιτρέπει τη χρήση σκευών διαμέτρου έως 40 cm. Υδατοστεγής πρεσσαριστή επιφάνεια με στρογγυλεμένες γωνίες για εύκολο καθαρισμό. Με φούρνο υγραερίου στο κάτω μέρος ισχύς 6Kw και διαστάσεων 56x66x31cm και 3 θέσεις για σχάρα. Δίπλα στο φούρνο φέρει ουδέτερο ερμάριο. Συνολική ισχύς 30Kw gas.

Τιμή: **4.725€**





Λεία πλάκα υγραερίου επιδαπέδια με 4 εστίες και 2 φούρνους MBM Ιταλίας.

Σειρά Domina PRO 700

Μοντέλο **TPG7152FG4XL**

Διαστάσεις: 1500x730x850mm

Βάρος: 320Kg

Τεχνικά χαρακτηριστικά: Πάχος ανοξείδωτου 1,5mm.

Ανοξείδωτη AISI 304. Πλάκα μαγειρέματος από χυτοσίδηρο ισχύς: 10Kw. Με θερμοκρασία 500°C στο κέντρο έως 200°C στις γωνίες. Φέρει 4 εστίες υγραερίου με καυστήρα από ορείχαλκο και πιλότος ισχύς έκαστης εστίας 7Kw. Η τοποθέτηση των καυστήρων επιτρέπει τη χρήση σκευών διαμέτρου έως 40 cm. Υδατοστεγής πρεσσαριστή επιφάνεια με στρογγυλεμένες γωνίες για εύκολο καθαρισμό. Με 2 φούρνους υγραερίου στο κάτω μέρος έκαστης ισχύς 6Kw και διαστάσεων 56x63x30cm και 3 θέσεις για σχάρα. Συνολική ισχύς 50Kw gas. Τιμή: **6.584€**



Λεία πλάκα υγραερίου επιτραπέζια MBM Ιταλίας.

Σειρά Domina PRO 700

Μοντέλο **TPG77T**

Διαστάσεις: 700x730x250mm

Βάρος: 68Kg

Τεχνικά χαρακτηριστικά: Πάχος ανοξείδωτου 1,5mm. Ανοξείδωτη AISI 304. Πλάκα μαγειρέματος από χυτοσίδηρο. Με θερμοκρασία 500°C στο κέντρο έως 200°C στις γωνίες. Υδατοστεγής πρεσσαριστή επιφάνεια με στρογγυλεμένες γωνίες για εύκολο καθαρισμό. Ισχύς: 10Kw/380Volt.

Τιμή: **2.066€**



Λεία πλάκα υγραερίου επιτραπέζια με 2 εστίες MBM Ιταλίας.

Σειρά Domina PRO 700

Μοντέλο **TPG711T2XL**

Διαστάσεις: 1100x730x250mm

Βάρος: 100Kg

Τεχνικά χαρακτηριστικά: Πάχος ανοξείδωτου 1,5mm. Ανοξείδωτη AISI 304. Πλάκα μαγειρέματος από χυτοσίδηρο ισχύς: 10Kw. Με θερμοκρασία 500°C στο κέντρο έως 200°C στις γωνίες. Φέρει 2 εστίες υγραερίου με καυστήρα από ορείχαλκο και πιλότος ισχύς έκαστης εστίας 7Kw. Η τοποθέτηση των καυστήρων επιτρέπει τη χρήση σκευών διαμέτρου έως 40 cm. Υδατοστεγής πρεσσαριστή επιφάνεια με στρογγυλεμένες γωνίες για εύκολο καθαρισμό. Συνολική ισχύς 24Kw gas.

Τιμή: **3.211€**



## Λεία πλάκα DOMINA Pro 700

Λεία πλάκα υγραερίου επιδαπέδια με 4 εστίες MBM Ιταλίας.

Σειρά Domina PRO 700

Μοντέλο **TPG715T4XL**

Διαστάσεις: 1500x730x250mm

Βάρος: 122Kg

Τεχνικά χαρακτηριστικά: Πάχος ανοξείδωτου 1,5mm. Ανοξείδωτη AISI 304. Πλάκα μαγειρέματος από χυτοσίδηρο ισχύς: 10Kw. Με θερμοκρασία 500°C στο κέντρο έως 200°C στις γωνίες. Φέρει 4 εστίες υγραερίου με καυστήρα από ορείχαλκο και πιλότος ισχύς έκαστης εστίας 7Kw. Η τοποθέτηση των καυστήρων επιτρέπει τη χρήση σκευών διαμέτρου έως 40 cm. Υδατοστεγής πρεσσαριστή επιφάνεια με στρογγυλεμένες γωνίες για εύκολο καθαρισμό.

Συνολική ισχύς 38Kw gas.

Τιμή: **3.962€**



Λεία πλάκα ηλεκτρική επιδαπέδια MBM Ιταλίας.

Σειρά Domina PRO 700

Μοντέλο **TPE77A**

Διαστάσεις: 700x730x850mm

Βάρος: 84Kg

Τεχνικά χαρακτηριστικά: Πάχος ανοξείδωτου 1,5mm. Ανοξείδωτη AISI 304. Πλάκα μαγειρέματος από χυτοσίδηρο ισχύς: 10Kw. Με 4 ζώνες μαγειρέματος και με θερμοκρασία 450°C στο κέντρο έως 200°C στην άκρη. Ισχύς έκαστης εστίας 2,25Kw. Υδατοστεγής πρεσσαριστή επιφάνεια με στρογγυλεμένες γωνίες για εύκολο καθαρισμό. Συνολική ισχύς 9Kw/380Volt.

Τιμή: **3.369€**



Λεία πλάκα ηλεκτρική επιδαπέδια με φούρνο MBM Ιταλίας.

Σειρά Domina PRO 700

Μοντέλο **TPE77FE**

Διαστάσεις: 700x730x850mm

Βάρος: 117Kg

Τεχνικά χαρακτηριστικά: Πάχος ανοξείδωτου 1,5mm. Ανοξείδωτη AISI 304. Πλάκα μαγειρέματος από χυτοσίδηρο ισχύς: 10Kw. Με 4 ζώνες μαγειρέματος και με θερμοκρασία 450°C στο κέντρο έως 200°C στην άκρη. Ισχύς έκαστης εστίας 2,25Kw. Υδατοστεγής πρεσσαριστή επιφάνεια με στρογγυλεμένες γωνίες για εύκολο καθαρισμό. Φέρει στο κάτω μέρος ηλεκτρικό φούρνο Ισχύς 5,3Kw, με θωρακισμένες αντιστάσεις από ανοξείδωτο χάλυβα, τοποθετημένα στο πάνω και στο κάτω μέρος του θαλάμου. Με 3 θέσεις για GN2/1. Συνολική ισχύς 14,3Kw/380Volt.

Τιμή: **4.474€**



Λεία πλάκα ηλεκτρική επιτραπέζια MBM Ιταλίας.

Σειρά Domina PRO 700

Μοντέλο **TPE77T**

Διαστάσεις: 700x730x250mm

Βάρος: 69Kg

Τεχνικά χαρακτηριστικά: Πάχος ανοξείδωτου 1,5mm. Ανοξείδωτη AISI 304. Πλάκα μαγειρέματος από χυτοσίδηρο ισχύς: 10Kw. Με 4 ζώνες μαγειρέματος και με θερμοκρασία 450°C στο κέντρο έως 200°C στην άκρη. Ισχύς έκαστης εστίας 2,25Kw. Υδατοστεγής πρεσσαριστή επιφάνεια με στρογγυλεμένες γωνίες για εύκολο καθαρισμό. Συνολική ισχύς 9Kw/380Volt.

Τιμή: **2.713€**



Κολώνα - βρύση νερού MBM Ιταλίας.

Μοντέλο	sku	Τύπος	Τιμή €
<b>A777125</b>	405225	Κολώνα νερού για επιδαπέδια μοντέλα	<b>393</b>
<b>A777126</b>	405226	Κολώνα νερού για επιτραπέζια μοντέλα	<b>393</b>
<b>A777127</b>		Κολώνα νερού για μοντέλα επιδαπέδια με φούρνο	<b>393</b>

Δεν διατίθεται για τα μοντέλα TPG77A/TPG77FG/TPG77T.

Διπλή κεραμική εστία ηλεκτρική επιδαπέδια MBM Ιταλίας.

Σειρά Domina PRO 700

Μοντέλο **VC74A**

Διαστάσεις: 400x730x850mm

Βάρος: 53Kg

Τεχνικά χαρακτηριστικά: Πάχος ανοξείδωτου 1,5mm. Ανοξείδωτη AISI 304. Κεραμική επιφάνεια 6mm. Η θερμότητα παράγεται μέσω ηλεκτρικών στοιχείων στο κάτω μέρος της και μεταδίδεται με διάχυση. Με ανεξάρτητη ρύθμιση έκαστης εστίας σε 3 επιπέδα θερμοκρασίας. Φέρει 1 εστία Ø18cm 1,8Kw και 1 εστία Ø25cm 2,5Kw. Συνολική ισχύς 4,3Kw/380Volt.

Τιμή: **2.018€**



## Κεραμικές εστίες - Κουζίνες DOMINA Pro 700

Τέσσερις κεραμικές εστίες ηλεκτρικές επιδαπέδιες MBM Ιταλίας.  
Σειρά Domina PRO 700

Μοντέλο **VC77A**

Διαστάσεις: 700x730x850mm

Βάρος: 76Kg

Τεχνικά χαρακτηριστικά: Πάχος ανοξείδωτου 1,5mm. Ανοξείδωτη AISI 304. Κεραμική επιφάνεια 6mm. Η θερμότητα παράγεται μέσω ηλεκτρικών στοιχείων στο κάτω μέρος της και μεταδίδεται με διάχυση. Με ανεξάρτητη ρύθμιση έκαστης εστίας σε 3 επιπέδα θερμοκρασίας. Φέρει 2 εστίες Ø18cm 1,8Kw και 2 εστίες Ø25cm 2,5Kw. Συνολική ισχύς 8,6Kw/380Volt.

Τιμή: **3.305€**



Τέσσερις κεραμικές εστίες ηλεκτρικές επιδαπέδιες, με φούρνο MBM Ιταλίας.

Σειρά Domina PRO 700

Μοντέλο **VC77FE**

Διαστάσεις: 700x730x850mm

Βάρος: 99Kg

Τεχνικά χαρακτηριστικά: Πάχος ανοξείδωτου 1,5mm. Ανοξείδωτη AISI 304. Κεραμική επιφάνεια 6mm. Η θερμότητα παράγεται μέσω ηλεκτρικών στοιχείων στο κάτω μέρος της και μεταδίδεται με διάχυση. Με ανεξάρτητη ρύθμιση έκαστης εστίας σε 3 επιπέδα θερμοκρασίας. Φέρει 2 εστίες Ø18cm 1,8Kw και 2 εστίες Ø25cm 2,5Kw. Φέρει φούρνο ηλεκτρικό, ισχύς 5,3Kw. Συνολική ισχύς 13,9Kw/380Volt.

Τιμή: **4.828€**



Διπλή κεραμική εστία ηλεκτρική επιτραπέζια MBM Ιταλίας.

Σειρά Domina PRO 700

Μοντέλο **VC74T**

Διαστάσεις: 400x730x250mm

Βάρος: 27Kg

Τεχνικά χαρακτηριστικά: Πάχος ανοξείδωτου 1,5mm. Ανοξείδωτη AISI 304. Κεραμική επιφάνεια 6mm. Η θερμότητα παράγεται μέσω ηλεκτρικών στοιχείων στο κάτω μέρος της και μεταδίδεται με διάχυση. Με ανεξάρτητη ρύθμιση έκαστης εστίας σε 3 επιπέδα θερμοκρασίας. Φέρει 1 εστία Ø18cm 1,8Kw και 1 εστία Ø25cm 2,5Kw. Συνολική ισχύς 4,3Kw/380Volt.

Τιμή: **1.922€**



Τέσσερις κεραμικές εστίες ηλεκτρικές επιτραπέζιες MBM Ιταλίας.  
Σειρά Domina PRO 700

Μοντέλο **VC77T**

Διαστάσεις: 700x730x250mm

Βάρος: 49Kg

Τεχνικά χαρακτηριστικά: Πάχος ανοξείδωτου 1,5mm. Ανοξείδωτη AISI 304. Κεραμική επιφάνεια 6mm. Η θερμότητα παράγεται μέσω ηλεκτρικών στοιχείων στο κάτω μέρος της και μεταδίδεται με διάχυση. Με ανεξάρτητη ρύθμιση έκαστης εστίας σε 3 επίπεδα θερμοκρασίας. Φέρει 2 εστίες Ø18cm 1,8Kw και 2 εστίες Ø25cm 2,5Kw. Συνολική ισχύς 8,6Kw/380Volt.

Τιμή: **3.148€**



Διπλή επαγωγική εστία επιδαπέδια MBM Ιταλίας.

Σειρά Domina PRO 700

Μοντέλο **IN74A**

Διαστάσεις: 400x730x850mm

Βάρος: 53Kg

Τεχνικά χαρακτηριστικά: Πάχος ανοξείδωτου 1,5mm. Ανοξείδωτη AISI 304. Κεραμική επιφάνεια 6mm. Η επιφάνεια μαγειρέματος θερμαίνεται μόνο όταν βρίσκεται σε άμεση επαφή με σκεύος. Με 6 επίπεδα ισχύς. Φέρει 2 εστίες Ø22cm 3,5Kw έκαστη. Συνολική ισχύς 7Kw/380Volt.

Τιμή: **8.388€**



Τέσσερις επαγωγικές εστίες επιδαπέδιες MBM Ιταλίας.

Σειρά Domina PRO 700

Μοντέλο **IN77A**

Διαστάσεις: 700x730x850mm

Βάρος: 76Kg

Τεχνικά χαρακτηριστικά: Πάχος ανοξείδωτου 1,5mm. Ανοξείδωτη AISI 304. Κεραμική επιφάνεια 6mm. Η επιφάνεια μαγειρέματος θερμαίνεται μόνο όταν βρίσκεται σε άμεση επαφή με σκεύος. Με 6 επίπεδα ισχύς. Φέρει 4 εστίες Ø22cm 3,5Kw έκαστη. Συνολική ισχύς 14Kw/380Volt.

Τιμή: **13.342€**





## Επαγωγικές εστίες DOMINA Pro 700

Wok επαγωγική εστία επιδαπέδια MBM Ιταλίας.

Σειρά Domina PRO 700

Μοντέλο **INW74A**

Διαστάσεις: 400x730x850mm

Βάρος: 53Kg

Τεχνικά χαρακτηριστικά: Πάχος ανοξείδωτου 1,5mm. Ανοξείδωτη AISI 304. Κεραμική επιφάνεια 6mm. Η επιφάνεια μαγειρέματος θερμαίνεται μόνο όταν βρίσκεται σε άμεση επαφή με σκεύος. Με 6 επίπεδα ισχύς. Φέρει 1 εστία Ø30cm 5Kw/380Volt.

Τιμή: **6.158€**



Διπλή επαγωγική εστία επιτραπέζια MBM Ιταλίας.

Σειρά Domina PRO 700

Μοντέλο **IN74T**

Διαστάσεις: 400x730x250mm

Βάρος: 38Kg

Τεχνικά χαρακτηριστικά: Πάχος ανοξείδωτου 1,5mm. Ανοξείδωτη AISI 304. Κεραμική επιφάνεια 6mm. Η επιφάνεια μαγειρέματος θερμαίνεται μόνο όταν βρίσκεται σε άμεση επαφή με σκεύος. Με 6 επίπεδα ισχύς. Φέρει 2 εστίες Ø22cm 3,5Kw έκαστη. Συνολική ισχύς 7Kw/380Volt.

Τιμή: **7.987€**



Τέσσερις επαγωγικές εστίες επιτραπέζιες MBM Ιταλίας.

Σειρά Domina PRO 700

Μοντέλο **IN77T**

Διαστάσεις: 700x730x250mm

Βάρος: 61Kg

Τεχνικά χαρακτηριστικά: Πάχος ανοξείδωτου 1,5mm. Ανοξείδωτη AISI 304. Κεραμική επιφάνεια 6mm. Η επιφάνεια μαγειρέματος θερμαίνεται μόνο όταν βρίσκεται σε άμεση επαφή με σκεύος. Με 6 επίπεδα ισχύς. Φέρει 4 εστίες Ø22cm 3,5Kw έκαστη. Συνολική ισχύς 14Kw/380Volt.

Τιμή: **12.848€**



Πλατώ λείο υγραερίου επιδαπέδιο MBM Ιταλίας.  
Σειρά Domina PRO 700

Μοντέλο **FTBG74AL**

sku 4052200

Διαστάσεις: 400x730x850mm

Βάρος: 63Kg

Τεχνικά χαρακτηριστικά: Πάχος ανοξείδωτου 1,5mm. Ανοξείδωτο AISI 304. Με θερμοστάτη. Ενσωματωμένη πλάκα μαγειρέματος για μέγιστη καθαριότητα. Με στρογγυλεμένες γωνίες. Φέρει λιποσυλλέκτη χωρητικότητας 2λίτρα. Ομοιόμορφη και ακριβής θερμοκρασία από 145°C έως 290°C. Με αφαιρούμενο πανωσήκωμα. Πλάκα ψησίματος λεία χαλύβδινη διαστάσεων 33x54cm. Ισχύς 7Kw gas.

Τιμή: **2.383€**

Το ίδιο πλατώ με πλάκα λεία χρωμίου.

Μοντέλο **FTBG74ALC**

Τιμή: **2.872€**



Πλατώ ραβδωτό υγραερίου επιδαπέδιο MBM Ιταλίας.

Σειρά Domina PRO 700

Μοντέλο **FTBG74AR**

Διαστάσεις: 400x730x850mm

Βάρος: 63Kg

Τεχνικά χαρακτηριστικά: Πάχος ανοξείδωτου 1,5mm. Ανοξείδωτο AISI 304. Με θερμοστάτη. Ενσωματωμένη πλάκα μαγειρέματος για μέγιστη καθαριότητα. Με στρογγυλεμένες γωνίες. Φέρει λιποσυλλέκτη χωρητικότητας 2λίτρα. Ομοιόμορφη και ακριβής θερμοκρασία από 145°C έως 290°C. Με αφαιρούμενο πανωσήκωμα. Πλάκα ψησίματος ραβδωτή χαλύβδινη διαστάσεων 33x54cm. Ισχύς 7Kw gas.

Τιμή: **2.576€**

Το ίδιο πλατώ με πλάκα ραβδωτή χρωμίου.

Μοντέλο **FTBG74ARC**

Τιμή: **3.094€**



Πλατώ λείο υγραερίου επιδαπέδιο MBM Ιταλίας.

Σειρά Domina PRO 700

Μοντέλο **FTBG77AL**

sku 4052201

Διαστάσεις: 700x730x850mm

Βάρος: 97Kg

Τεχνικά χαρακτηριστικά: Πάχος ανοξείδωτου 1,5mm. Ανοξείδωτο AISI 304. Με θερμοστάτη. 2 ζώνες ψησίματος. Ενσωματωμένη πλάκα μαγειρέματος για μέγιστη καθαριότητα. Με στρογγυλεμένες γωνίες. Φέρει λιποσυλλέκτη χωρητικότητας 2λίτρα. Ομοιόμορφη και ακριβής θερμοκρασία από 145C έως 290°C. Με αφαιρούμενο πανωσήκωμα. Πλάκα ψησίματος λεία χαλύβδινη διαστάσεων 63x54cm. Ισχύς 14Kw gas.

Τιμή: **3.195€**

Το ίδιο πλατώ με πλάκα λεία χρωμίου.

Μοντέλο **FTBG77ALC**

Τιμή: **3.944€**



## Πλατώ DOMINA Pro 700

Πλατώ ραβδωτό υγραερίου επιδαπέδιο MBM Ιταλίας.

Σειρά Domina PRO 700

Μοντέλο **FTBG77AR**

Διαστάσεις: 700x730x850mm

Βάρος: 97Kg

Τεχνικά χαρακτηριστικά: Πάχος ανοξείδωτου 1,5mm. Ανοξείδωτο AISI 304. Με θερμοστάτη. 2 ζώνες ψησίματος. Ενσωματωμένη πλάκα μαγειρέματος για μέγιστη καθαριότητα. Με στρογγυλεμένες γωνίες. Φέρει λιποσυλλέκτη χωρητικότητας 2λίτρα. Ομοιόμορφη και ακριβής θερμοκρασία από 145°C έως 290°C. Με αφαιρούμενο πανωσήκωμα. Πλάκα ψησίματος ραβδωτή χαλύβδινη διαστάσεων 63x54cm. Ισχύς 14Kw gas.

Τιμή: **3.527€**

Το ίδιο πλατώ με πλάκα ραβδωτή χρωμίου.

Μοντέλο **FTBG77ARC**

Τιμή: **4.237€**



Πλατώ 1/2ραβδωτό & 1/2 λείο υγραερίου επιδαπέδιο MBM Ιταλίας.

Σειρά Domina PRO 700

Μοντέλο **FTBG77ALR**

Διαστάσεις: 700x730x850mm

Βάρος: 97Kg

Τεχνικά χαρακτηριστικά: Πάχος ανοξείδωτου 1,5mm. Ανοξείδωτο AISI 304. Με θερμοστάτη. 2 ζώνες ψησίματος. Ενσωματωμένη πλάκα μαγειρέματος για μέγιστη καθαριότητα. Με στρογγυλεμένες γωνίες. Φέρει λιποσυλλέκτη χωρητικότητας 2λίτρα. Ομοιόμορφη και ακριβής θερμοκρασία από 145°C έως 290°C. Με αφαιρούμενο πανωσήκωμα. Πλάκα ψησίματος 1/2ραβδωτή & 1/2 λεία χαλύβδινη διαστάσεων 63x54cm. Ισχύς 14Kw gas.

Τιμή: **3.480€**

Το ίδιο πλατώ με πλάκα ραβδωτή χρωμίου 1/2ραβδωτή & 1/2 λεία.

Μοντέλο **FTBG77ALRC**

Τιμή: **4.041€**



Πλατώ λείο υγραερίου επιτραπέζιο MBM Ιταλίας.

Σειρά Domina PRO 700

Μοντέλο **FTBG74TL**

Διαστάσεις: 400x730x250mm

Βάρος: 43Kg

Τεχνικά χαρακτηριστικά: Πάχος ανοξείδωτου 1,5mm. Ανοξείδωτο AISI 304. Με θερμοστάτη. Ενσωματωμένη πλάκα μαγειρέματος για μέγιστη καθαριότητα. Με στρογγυλεμένες γωνίες. Φέρει λιποσυλλέκτη χωρητικότητας 2λίτρα. Ομοιόμορφη και ακριβής θερμοκρασία από 145°C έως 290°C. Με αφαιρούμενο πανωσήκωμα. Πλάκα ψησίματος λεία χαλύβδινη διαστάσεων 33x54cm. Ισχύς 7Kw gas.

Τιμή: **1.654€**

Το ίδιο πλατώ με πλάκα λεία χρωμίου.

Μοντέλο **FTBG74TLC**

Τιμή: **2.200€**



Πλατώ ραβδωτό υγραερίου επιτραπέζιο MBM Ιταλίας.  
Σειρά Domina PRO 700

Μοντέλο **FTBG74TR**

Διαστάσεις: 400x730x250mm

Βάρος: 43Kg

Τεχνικά χαρακτηριστικά: Πάχος ανοξείδωτου 1,5mm. Ανοξείδωτο AISI 304. Με θερμοστάτη. Ενσωματωμένη πλάκα μαγειρέματος για μέγιστη καθαριότητα. Με στρογγυλεμένες γωνίες. Φέρει λιποσυλλέκτη χωρητικότητας 2λίτρα. Ομοιόμορφη και ακριβής θερμοκρασία από 145°C έως 290°C. Με αφαιρούμενο πανωσήκωμα. Πλάκα ψησίματος ραβδωτή χαλύβδινη διαστάσεων 33x54cm. Ισχύς 7Kw gas.

Τιμή: **1.810€**



Το ίδιο πλατώ με πλάκα ραβδωτή χρωμίου.

Μοντέλο **FTBG74TRC**

Τιμή: **2.175€**

Πλατώ λείο υγραερίου επιτραπέζιο MBM Ιταλίας.

Σειρά Domina PRO 700

Μοντέλο **FTBG77TL**

sku 4052202

Διαστάσεις: 700x730x250mm

Βάρος: 75Kg

Τεχνικά χαρακτηριστικά: Πάχος ανοξείδωτου 1,5mm. Ανοξείδωτο AISI 304. Με θερμοστάτη. 2 ζώνες ψησίματος. Ενσωματωμένη πλάκα μαγειρέματος για μέγιστη καθαριότητα. Με στρογγυλεμένες γωνίες. Φέρει λιποσυλλέκτη χωρητικότητας 2λίτρα. Ομοιόμορφη και ακριβής θερμοκρασία από 145°C έως 290°C. Με αφαιρούμενο πανωσήκωμα. Πλάκα ψησίματος λεία χαλύβδινη διαστάσεων 63x54cm. Ισχύς 14Kw gas.

Τιμή: **2.738€**



Το ίδιο πλατώ με πλάκα λεία χρωμίου.

Μοντέλο **FTBG77TLC**

Τιμή: **3.264€**

Πλατώ ραβδωτό υγραερίου επιτραπέζιο MBM Ιταλίας.

Σειρά Domina PRO 700

Μοντέλο **FTBG77TR**

Διαστάσεις: 700x730x250mm

Βάρος: 75Kg

Τεχνικά χαρακτηριστικά: Πάχος ανοξείδωτου 1,5mm. Ανοξείδωτο AISI 304. Με θερμοστάτη. 2 ζώνες ψησίματος. Ενσωματωμένη πλάκα μαγειρέματος για μέγιστη καθαριότητα. Με στρογγυλεμένες γωνίες. Φέρει λιποσυλλέκτη χωρητικότητας 2λίτρα. Ομοιόμορφη και ακριβής θερμοκρασία από 145°C έως 290°C. Με αφαιρούμενο πανωσήκωμα. Πλάκα ψησίματος λεία χαλύβδινη διαστάσεων 63x54cm. Ισχύς 14Kw gas.

Τιμή: **2.927€**



Το ίδιο πλατώ με πλάκα λεία χρωμίου.

Μοντέλο **FTBG77TRC**

Τιμή: **3.517€**

## Πλατώ DOMINA Pro 700

Πλατώ 1/2ραβδωτό & 1/2 λείο υγραερίου επιτραπέζιο MBM Ιταλίας.  
Σειρά Domina PRO 700

Μοντέλο **FTBG77TLR**

Διαστάσεις: 700x730x250mm

Βάρος: 75Kg

Τεχνικά χαρακτηριστικά: Πάχος ανοξείδωτου 1,5mm. Ανοξείδωτο AISI 304 Με θερμοστάτη. 2 ζώνες ψησίματος. Ενσωματωμένη πλάκα μαγειρέματος για μέγιστη καθαριότητα. Με στρογγυλεμένες γωνίες. Φέρει λιποσυλλέκτη χωρητικότητας 2λίτρα. Ομοιόμορφη και ακριβής θερμοκρασία από 145°C έως 290°C. Με αφαιρούμενο πανωσήκωμα. Πλάκα ψησίματος 1/2ραβδωτό & 1/2 λεία χαλύβδινη διαστάσεων 63x54cm. Ισχύς 14Kw gas.

Τιμή: **2.908€**



Το ίδιο πλατώ με πλάκα ραβδωτή χρωμίου 1/2ραβδωτή & 1/2 λεία.

Μοντέλο **FTBG77TLRC**

Τιμή: **3.355€**

Πλατώ λείο ηλεκτρικό επιδαπέδιο MBM Ιταλίας.

Σειρά Domina PRO 700

Μοντέλο **FTBE74AL**

Διαστάσεις: 400x730x850mm

Βάρος: 63Kg

Τεχνικά χαρακτηριστικά: Πάχος ανοξείδωτου 1,5mm. Ανοξείδωτο AISI 304. Με θερμοστάτη. Ενσωματωμένη πλάκα μαγειρέματος για μέγιστη καθαριότητα. Με στρογγυλεμένες γωνίες. Φέρει λιποσυλλέκτη χωρητικότητας 2λίτρα. Ομοιόμορφη και ακριβής θερμοκρασία από 75°C έως 290°C. Με αφαιρούμενο πανωσήκωμα. Πλάκα ψησίματος λεία χαλύβδινη διαστάσεων 33x54cm. Ισχύς 7Kw/380Volt.

Τιμή: **2.223€**



Το ίδιο πλατώ με λεία πλάκα χρωμίου.

Μοντέλο **FTBE74ALC**

Τιμή: **2.556€**

Πλατώ ραβδωτό ηλεκτρικό επιδαπέδιο MBM Ιταλίας.

Σειρά Domina PRO 700

Μοντέλο **FTBE74AR**

Διαστάσεις: 400x730x850mm

Βάρος: 63Kg

Τεχνικά χαρακτηριστικά: Πάχος ανοξείδωτου 1,5mm. Ανοξείδωτο AISI 304. Με θερμοστάτη. Ενσωματωμένη πλάκα μαγειρέματος για μέγιστη καθαριότητα. Με στρογγυλεμένες γωνίες. Φέρει λιποσυλλέκτη χωρητικότητας 2λίτρα. Ομοιόμορφη και ακριβής θερμοκρασία από 75°C έως 290°C. Με αφαιρούμενο πανωσήκωμα. Πλάκα ψησίματος ραβδωτή χαλύβδινη διαστάσεων 33x54cm. Ισχύς 7Kw/380Volt.

Τιμή: **2.358€**



Το ίδιο πλατώ με ραβδωτή πλάκα χρωμίου.

Μοντέλο **FTBE74ARC**

Τιμή: **2.833€**



Πλατώ λείο ηλεκτρικό επιδαπέδιο MBM Ιταλίας.  
Σειρά Domina PRO 700

Μοντέλο **FTBE77AL**

Διαστάσεις: 700x730x850mm

Βάρος: 97Kg

Τεχνικά χαρακτηριστικά: Πάχος ανοξείδωτου 1,5mm. Ανοξείδωτο AISI 304. Με θερμοστάτη. 2 ζώνες ψησίματος. Ενσωματωμένη πλάκα μαγειρέματος για μέγιστη καθαριότητα. Με στρογγυλεμένες γωνίες. Φέρει λιποσυλλέκτη χωρητικότητας 2λίτρα. Ομοιόμορφη και ακριβής θερμοκρασία από 75°C έως 290°C. Με αφαιρούμενο πανωσήκωμα. Πλάκα ψησίματος λεία χαλύβδινη διαστάσεων 63x54cm. Ισχύς 10Kw/380Volt.

Τιμή: **3.126€**



Το ίδιο πλατώ με πλάκα λεία χρωμίου.

Μοντέλο **FTBE77ALC**

Τιμή: **3.900€**

Πλατώ ραβδωτό ηλεκτρικό επιδαπέδιο MBM Ιταλίας.

Σειρά Domina PRO 700

Μοντέλο **FTBE77AR**

Διαστάσεις: 700x730x850mm

Βάρος: 97Kg

Τεχνικά χαρακτηριστικά: Πάχος ανοξείδωτου 1,5mm. Ανοξείδωτο AISI 304. Με θερμοστάτη. 2 ζώνες ψησίματος. Ενσωματωμένη πλάκα μαγειρέματος για μέγιστη καθαριότητα. Με στρογγυλεμένες γωνίες. Φέρει λιποσυλλέκτη χωρητικότητας 2λίτρα. Ομοιόμορφη και ακριβής θερμοκρασία από 75°C έως 290°C. Με αφαιρούμενο πανωσήκωμα. Πλάκα ψησίματος ραβδωτή χαλύβδινη διαστάσεων 63x54cm. Ισχύς 10Kw/380Volt.

Τιμή: **3.592€**



Το ίδιο πλατώ με πλάκα ραβδωτή χρωμίου.

Μοντέλο **FTBE77ARC**

Τιμή: **4.315€**

Πλατώ 1/2 ραβδωτό & 1/2 λείο ηλεκτρικό επιδαπέδιο MBM Ιταλίας.

Σειρά Domina PRO 700

Μοντέλο **FTBE77ALR**

Διαστάσεις: 700x730x850mm

Βάρος: 97Kg

Τεχνικά χαρακτηριστικά: Πάχος ανοξείδωτου 1,5mm. Ανοξείδωτο AISI 304. Με θερμοστάτη. 2 ζώνες ψησίματος. Ενσωματωμένη πλάκα μαγειρέματος για μέγιστη καθαριότητα. Με στρογγυλεμένες γωνίες. Φέρει λιποσυλλέκτη χωρητικότητας 2λίτρα. Ομοιόμορφη και ακριβής θερμοκρασία από 75°C έως 290°C. Με αφαιρούμενο πανωσήκωμα. Πλάκα ψησίματος χαλύβδινη διαστάσεων 63x54cm. Ισχύς 10Kw/380Volt.

Τιμή: **3.362€**



Το ίδιο πλατώ με πλάκα χρωμίου.

Μοντέλο **FTBE77ALRC**

Τιμή: **4.073€**

## Πλατώ DOMINA Pro 700

Πλατώ λείο ηλεκτρικό επιτραπέζιο MBM Ιταλίας.

Σειρά Domina PRO 700

Μοντέλο **FTBE74TL**

sku 4052197

Διαστάσεις: 400x730x250mm

Βάρος: 43Kg

Τεχνικά χαρακτηριστικά: Πάχος ανοξείδωτου 1,5mm. Ανοξείδωτο AISI 304. Με θερμοστάτη. Ενσωματωμένη πλάκα μαγειρέματος για μέγιστη καθαριότητα. Με στρογγυλεμένες γωνίες. Φέρει λιποσυλλέκτη χωρητικότητας 2λίτρα. Ομοιόμορφη και ακριβής θερμοκρασία από 75°C έως 290°C. Με αφαιρούμενο πανωσήκωμα. Πλάκα ψησίματος λεία χαλύβδινη διαστάσεων 33x54cm. Ισχύς 5Kw/380Volt.

Τιμή: **1.737€**



Το ίδιο πλατώ με λεία πλάκα χρωμίου.

Μοντέλο **FTBE74TLC**

Τιμή: **2.143€**

Πλατώ ραβδωτό ηλεκτρικό επιτραπέζιο MBM Ιταλίας.

Σειρά Domina PRO 700

Μοντέλο **FTBE74TR**

sku 4052198

Διαστάσεις: 400x730x250mm

Βάρος: 43Kg

Τεχνικά χαρακτηριστικά: Πάχος ανοξείδωτου 1,5mm. Ανοξείδωτο AISI 304. Με θερμοστάτη. Ενσωματωμένη πλάκα μαγειρέματος για μέγιστη καθαριότητα. Με στρογγυλεμένες γωνίες. Φέρει λιποσυλλέκτη χωρητικότητας 2λίτρα. Ομοιόμορφη και ακριβής θερμοκρασία από 75°C έως 290°C. Με αφαιρούμενο πανωσήκωμα. Πλάκα ψησίματος ραβδωτή χαλύβδινη διαστάσεων 33x54cm. Ισχύς 5Kw/380Volt.

Τιμή: **1.849€**



Το ίδιο πλατώ με ραβδωτή πλάκα χρωμίου.

Μοντέλο **FTBE74TRC**

Τιμή: **2.222€**

Πλατώ λείο ηλεκτρικό επιτραπέζιο MBM Ιταλίας.

Σειρά Domina PRO 700

Μοντέλο **FTBE77TL**

Διαστάσεις: 700x730x250mm

Βάρος: 75Kg

Τεχνικά χαρακτηριστικά: Πάχος ανοξείδωτου 1,5mm. Ανοξείδωτο AISI 304. Με θερμοστάτη. 2 ζώνες ψησίματος. Ενσωματωμένη πλάκα μαγειρέματος για μέγιστη καθαριότητα. Με στρογγυλεμένες γωνίες. Φέρει λιποσυλλέκτη χωρητικότητας 2λίτρα. Ομοιόμορφη και ακριβής θερμοκρασία από 75°C έως 290°C. Με αφαιρούμενο πανωσήκωμα. Πλάκα ψησίματος λεία χαλύβδινη διαστάσεων 63x54cm. Ισχύς 10Kw/380Volt.

Τιμή: **2.530€**



Το ίδιο πλατώ με λεία πλάκα χρωμίου.

Μοντέλο **FTBE77TLC**

sku 4052199

Τιμή: **3.217€**

Πλατώ ραβδωτό ηλεκτρικό επιτραπέζιο MBM Ιταλίας.

Σειρά Domina PRO 700

Μοντέλο **FTBE77TR**

Διαστάσεις: 700x730x250mm

Βάρος: 75Kg

Τεχνικά χαρακτηριστικά: Πάχος ανοξείδωτου 1,5mm. Ανοξείδωτο AISI 304. Με θερμοστάτη. 2 ζώνες ψησίματος. Ενσωματωμένη πλάκα μαγειρέματος για μέγιστη καθαριότητα. Με στρογγυλεμένες γωνίες. Φέρει λιποσυλλέκτη χωρητικότητας 2λίτρα. Ομοιόμορφη και ακριβής θερμοκρασία από 75°C έως 290°C. Με αφαιρούμενο πανωσήκωμα. Πλάκα ψησίματος ραβδωτή χαλύβδινη διαστάσεων 63x54cm. Ισχύς 10Kw/380Volt.

Τιμή: **2.820€**



Το ίδιο πλατώ με ραβδωτή πλάκα χρωμίου.

Μοντέλο **FTBE77TRC**

Τιμή: **3.388€**

Πλατώ 1/2 ραβδωτό & 1/2 λείο ηλεκτρικό επιτραπέζιο MBM Ιταλίας.

Σειρά Domina PRO 700

Μοντέλο **FTBE77TLR**

Διαστάσεις: 700x730x250mm

Βάρος: 75Kg

Τεχνικά χαρακτηριστικά: Πάχος ανοξείδωτου 1,5mm. Ανοξείδωτο AISI 304. Με θερμοστάτη. 2 ζώνες ψησίματος. Ενσωματωμένη πλάκα μαγειρέματος για μέγιστη καθαριότητα. Με στρογγυλεμένες γωνίες. Φέρει λιποσυλλέκτη χωρητικότητας 2λίτρα. Ομοιόμορφη και ακριβής θερμοκρασία από 75°C έως 290°C. Με αφαιρούμενο πανωσήκωμα. Πλάκα ψησίματος χαλύβδινη διαστάσεων 63x54cm. Ισχύς 10Kw/380Volt.

Τιμή: **2.696€**



Το ίδιο πλατώ με πλάκα χρωμίου.

Μοντέλο **FTBE77TLRC**

Τιμή: **3.275€**

Ξύστρα πλατώ 2 όψεων MBM Ιταλίας.

Σειρά Domina PRO 700

Μοντέλο **A777099**

Τιμή: **40€**



## Grill με ηφαιστιογενείς πέτρες DOMINA Pro 700

Grill με ηφαιστιογενείς πέτρες υγραερίου επιδαπέδιο MBM Ιταλίας.

Σειρά Domina PRO 700

Μοντέλο **PLG74A**

sku 4052434

Διαστάσεις: 400x730x850mm

Βάρος: 55Kg

Τεχνικά χαρακτηριστικά: Πάχος ανοξείδωτου 1,5mm.

Ανοξείδωτο AISI 304. Σχάρα από χυτοσίδηρο, διπλής όψης, για ψάρι και για κρέας. Με συρτάρι - λιποσυλλέκτη αποσπώμενο.

Φέρει πανωσήκωμα στις 3 πλευρές. Διαστάσεις σχάρας:

35,2x47,5cm. Ισχύς 7,5Kw gas

Τιμή: **2.530€**



Grill με ηφαιστιογενείς πέτρες υγραερίου επιδαπέδιο MBM Ιταλίας.

Σειρά Domina PRO 700

Μοντέλο **PLG78A**

sku 4052435

Διαστάσεις: 800x730x850mm

Βάρος: 98Kg

Τεχνικά χαρακτηριστικά: Πάχος ανοξείδωτου 1,5mm. Ανοξείδωτο

AISI 304. Σχάρα από χυτοσίδηρο, διπλής όψης, για ψάρι και για κρέας. Με συρτάρι - λιποσυλλέκτη αποσπώμενο. Φέρει

πανωσήκωμα στις 3 πλευρές. Με 2 σχάρες με ανεξάρτητο

άναμα, διαστάσεων: 35,2x47,5cm. Ισχύς 15Kw gas

Τιμή: **3.898€**



Grill με ηφαιστιογενείς πέτρες υγραερίου επιτραπέζιο MBM Ιταλίας.

Σειρά Domina PRO 700

Μοντέλο **PLG74T**

Διαστάσεις: 400x730x250mm

Βάρος: 36Kg

Τεχνικά χαρακτηριστικά: Πάχος ανοξείδωτου 1,5mm.

Ανοξείδωτο AISI 304. Σχάρα από χυτοσίδηρο, διπλής όψης, για ψάρι και για κρέας. Με συρτάρι - λιποσυλλέκτη αποσπώμενο.

Φέρει πανωσήκωμα στις 3 πλευρές. Διαστάσεις σχάρας:

35,2x47,5cm. Ισχύς 7,5Kw gas

Τιμή: **2.045€**



Grill με ηφαιστιογενείς πέτρες υγραερίου επιδαπέδιο MBM Ιταλίας.

Σειρά Domina PRO 700

Μοντέλο **PLG78T**

Διαστάσεις: 800x730x250mm

Βάρος: 74Kg

Τεχνικά χαρακτηριστικά: Πάχος ανοξείδωτου 1,5mm. Ανοξείδωτο

AISI 304. Σχάρα από χυτοσίδηρο, διπλής όψης, για ψάρι και για κρέας. Με συρτάρι - λιποσυλλέκτη αποσπώμενο. Φέρει

πανωσήκωμα στις 3 πλευρές. Με 2 σχάρες με ανεξάρτητο

άναμα, διαστάσεων: 35,2x47,5cm. Ισχύς 15Kw gas

Τιμή: **2.904€**



Grill νερού ηλεκτρικό επιδαπέδιο MBM Ιταλίας.

Σειρά Domina PRO 700

Μοντέλο **WGE74**

Διαστάσεις: 400x730x850mm

Βάρος: 50Kg

Τεχνικά χαρακτηριστικά: Πάχος ανοξείδωτου 1,5mm.

Ανοξείδωτο AISI 304. Το νερό που βρίσκεται κάτω από τα θερμαντικά στοιχεία, εξατμίζεται επιτρέποντας ομοιόμορφο μαγείρεμα. Σχάρα από χυτοσίδηρο, διπλής όψης, για ψάρι & κρέας. Με συρτάρι - λιποσυλλέκτη αποσπώμενο. Φέρει πανωσήκωμα στις 3 πλευρές. Διαστάσεις σχάρας: 35,2x47,5cm. Ισχύς 7,5Kw/380Volt.

Τιμή: **2.850€**



Grill νερού ηλεκτρικό επιδαπέδιο MBM Ιταλίας.

Σειρά Domina PRO 700

Μοντέλο **WGE78**

Διαστάσεις: 800x730x850mm

Βάρος: 82Kg

Τεχνικά χαρακτηριστικά: Πάχος ανοξείδωτου 1,5mm.

Ανοξείδωτο AISI 304. Το νερό που βρίσκεται κάτω από τα θερμαντικά στοιχεία, εξατμίζεται επιτρέποντας ομοιόμορφο μαγείρεμα. Σχάρα από χυτοσίδηρο, διπλής όψης, για ψάρι & κρέας. Με συρτάρι - λιποσυλλέκτη αποσπώμενο. Φέρει πανωσήκωμα στις 3 πλευρές. Διαστάσεις έκαστης σχάρας: 35,2x47,5cm. Ισχύς 12Kw/380Volt.

Τιμή: **4.509€**



Grill νερού υγραερίου επιδαπέδιο MBM Ιταλίας.

Σειρά Domina PRO 700

Μοντέλο **WGG74**

Διαστάσεις: 400x730x850mm

Βάρος: 50Kg

Τεχνικά χαρακτηριστικά: Πάχος ανοξείδωτου 1,5mm.

Ανοξείδωτο AISI 304. Το νερό που βρίσκεται κάτω από τα θερμαντικά στοιχεία, εξατμίζεται επιτρέποντας ομοιόμορφο μαγείρεμα. Σχάρα από χυτοσίδηρο, διπλής όψης, για ψάρι & κρέας. Με συρτάρι - λιποσυλλέκτη αποσπώμενο. Φέρει πανωσήκωμα στις 3 πλευρές. Διαστάσεις σχάρας: 35,2x47,5cm. Ισχύς 8,5Kw gas

Τιμή: **2.565€**



Διαθέσιμο από Ιούνιο 2021

Grill νερού υγραερίου επιδαπέδιο MBM Ιταλίας.

Σειρά Domina PRO 700

Μοντέλο **WGG78**

Διαστάσεις: 800x730x850mm

Βάρος: 82Kg

Τεχνικά χαρακτηριστικά: Πάχος ανοξείδωτου 1,5mm.

Ανοξείδωτο AISI 304. Το νερό που βρίσκεται κάτω από τα θερμαντικά στοιχεία, εξατμίζεται επιτρέποντας ομοιόμορφο μαγείρεμα. Σχάρα από χυτοσίδηρο, διπλής όψης, για ψάρι & κρέας. Με συρτάρι - λιποσυλλέκτη αποσπώμενο. Φέρει πανωσήκωμα στις 3 πλευρές. Διαστάσεις έκαστης σχάρας: 35,2x47,5cm. Ισχύς 17Kw gas.

Τιμή: **4.057€**



Διαθέσιμο από Ιούνιο 2021



## Φριτέζες υγραερίου DOMINA Pro 700

Φριτέζα υγραερίου μονή με 2 κάδους επιδαπέδια MBM Ιταλίας.  
Σειρά Domina PRO 700.

Μοντέλο **FRG74A2V**

Διαστάσεις: 400x730x1180mm.

Βάρος: 62Kg

Τεχνικά χαρακτηριστικά: Πάχος ανοξείδωτου 1,5mm.

Ανοξείδωτη AISI 304. Με θερμοστάτη 110 °C έως 190°C.

Μεγάλη κρύα ζώνη. Θερμαντικά στοιχεία με κλίση για εύκολο καθαρισμό. Κάδος πρεσαριστός από ανοξείδωτο ασάλι 18/10 AISI304. Με στρογγυλεμένες γωνίες για εύκολο καθαρισμό.

Με 2 κάδους 7+7λίτρα διαστάσεων 14x34x30cm. Ισχύς:

6,25+6,25Kw. Συνολική ισχύς: 12,5Kw gas

Τιμή: **3.908€**



Φριτέζα υγραερίου μονή με 2 κάδους επιδαπέδια MBM Ιταλίας.  
Σειρά Domina PRO 700.

Μοντέλο **FRG74A**

Διαστάσεις: 400x730x1180mm.

Βάρος: 57Kg

Τεχνικά χαρακτηριστικά: Πάχος ανοξείδωτου 1,5mm. Ανοξείδωτη

AISI 304. Με θερμοστάτη 110 °C έως 190°C. Μεγάλη κρύα

ζώνη. Θερμαντικά στοιχεία με κλίση για εύκολο καθαρισμό.

Κάδος πρεσαριστός από ανοξείδωτο ασάλι 18/10 AISI304.

Με στρογγυλεμένες γωνίες για εύκολο καθαρισμό. Με 1 κάδο

14λίτρα διαστάσεων 28x34x30cm. Ισχύς: 12,5Kw gas

Τιμή: **2.813€**



Φριτέζα υγραερίου διπλή με 2 κάδους επιδαπέδια MBM Ιταλίας.  
Σειρά Domina PRO 700.

Μοντέλο **FRG77A**

sku 4052196

Διαστάσεις: 700x730x1180mm.

Βάρος: 97Kg

Τεχνικά χαρακτηριστικά: Πάχος ανοξείδωτου 1,5mm. Ανοξείδωτη

AISI 304. Με θερμοστάτη 110 °C έως 190°C. Μεγάλη κρύα

ζώνη. Θερμαντικά στοιχεία με κλίση για εύκολο καθαρισμό.

Κάδος πρεσαριστός από ανοξείδωτο ασάλι 18/10 AISI304.

Με στρογγυλεμένες γωνίες για εύκολο καθαρισμό. Με 2 κάδους

14+14λίτρα διαστάσεων 28x34x30cm. Ισχύς: 12,5+12,5Kw.

Συνολική ισχύς: 25Kw gas

Τιμή: **4.652€**



Φριτέζα ηλεκτρική μονή με 2 κάδους επιδαπέδια MBM Ιταλίας.  
Σειρά Domina PRO 700.

Μοντέλο **FRE74A2V**

Διαστάσεις: 400x730x850mm.

Βάρος: 58Kg

Τεχνικά χαρακτηριστικά: Πάχος ανοξείδωτου 1,5mm. Ανοξείδωτη

AISI 304. Με θερμοστάτη 105°C έως 185°C. Μεγάλη κρύα

ζώνη. Θερμαντικά στοιχεία με κλίση για εύκολο καθαρισμό.

Κάδος πρεσσαριστός από ανοξείδωτο ασάλι 18/10 AISI304.

Με στρογγυλεμένες γωνίες για εύκολο καθαρισμό. Με 2 κάδους

7+7λίτρα διαστάσεων 14x34x21cm. Ισχύς: 5,25+5,25Kw. Συνολική

ισχύς: 10,5Kw/380Volt

Τιμή: **3.958€**



Φριτέζα ηλεκτρική μονή επιδαπέδια MBM Ιταλίας.

Σειρά Domina PRO 700.

Μοντέλο **FRBE74A**

Διαστάσεις: 400x730x850mm.

Βάρος: 53Kg

Τεχνικά χαρακτηριστικά: Πάχος ανοξείδωτου 1,5mm. Ανοξείδωτη

AISI 304. Με θερμοστάτη 105°C έως 185°C. Μεγάλη κρύα

ζώνη. Θερμαντικά στοιχεία με κλίση για εύκολο καθαρισμό.

Κάδος πρεσσαριστός από ανοξείδωτο ασάλι 18/10 AISI304. Με

στρογγυλεμένες γωνίες για εύκολο καθαρισμό. Με κάδο 12λίτρα

διαστάσεων 24x34x21,5cm. Ισχύς: 9Kw/380Volt

Τιμή: **2.719€**



Φριτέζα ηλεκτρική διπλή επιδαπέδια MBM Ιταλίας.

Σειρά Domina PRO 700.

Μοντέλο **FRBE77A**

sku 4052193

Διαστάσεις: 700x730x850mm.

Βάρος: 72Kg

Τεχνικά χαρακτηριστικά: Πάχος ανοξείδωτου 1,5mm. Ανοξείδωτη

AISI 304. Με θερμοστάτη 105°C έως 185°C. Μεγάλη κρύα

ζώνη. Θερμαντικά στοιχεία με κλίση για εύκολο καθαρισμό.

Κάδος πρεσσαριστός από ανοξείδωτο ασάλι 18/10 AISI304.

Με στρογγυλεμένες γωνίες για εύκολο καθαρισμό. Με 2 κάδους

12+12λίτρα διαστάσεων 24x34x21,5cm. Ισχύς: 18Kw/380Volt

Τιμή: **4.698€**



## Φριτέζες ηλεκτρικές DOMINA Pro 700

Φριτέζα ηλεκτρική μονή επιδαπέδια MBM Ιταλίας.  
Σειρά Domina PRO 700.

Μοντέλο **FRBE74AD**

Διαστάσεις: 400x730x850mm.

Βάρος: 53Kg

Τεχνικά χαρακτηριστικά: Πάχος ανοξείδωτου 1,5mm.

Ανοξείδωτη AISI 304. Με θερμοστάτη 105 °C έως 185°C.

Μεγάλη κρύα ζώνη. Θερμαντικά στοιχεία με κλίση για εύκολο καθαρισμό. Κάδος πρεσαριστός από ανοξείδωτο ατσάλι 18/10 AISI304, με στρογγυλεμένες γωνίες για εύκολο καθαρισμό. Με ψηφιακή οθόνη που επιτρέπει τον ακριβή έλεγχο της θερμοκρασίας του λαδιού, την ρύθμιση του χρόνου μαγειρέματος και την δημιουργία προγραμμάτων για τα πιο δημοφιλή ψησίματα. Με κάδο 12λίτρα διαστάσεων 24x34x21,5cm. Ισχύς: 9Kw/380Volt

Τιμή: **3.208€**



Φριτέζα ηλεκτρική διπλή επιδαπέδια MBM Ιταλίας.  
Σειρά Domina PRO 700.

Μοντέλο **FRBE77AD**

Διαστάσεις: 700x730x850mm.

Βάρος: 72Kg

Τεχνικά χαρακτηριστικά: Πάχος ανοξείδωτου 1,5mm.

Ανοξείδωτη AISI 304. Με θερμοστάτη 105 °C έως 185°C.

Μεγάλη κρύα ζώνη. Θερμαντικά στοιχεία με κλίση για εύκολο καθαρισμό. Κάδος πρεσαριστός από ανοξείδωτο ατσάλι 18/10 AISI304, με στρογγυλεμένες γωνίες για εύκολο καθαρισμό. Με ψηφιακή οθόνη που επιτρέπει τον ακριβή έλεγχο της θερμοκρασίας του λαδιού, την ρύθμιση του χρόνου μαγειρέματος και την δημιουργία προγραμμάτων για τα πιο δημοφιλή ψησίματα. Με 2 κάδους 12+12λίτρα διαστάσεων 24x34x21,5cm. Ισχύς: 9+9Kw/380Volt.

Τιμή: **3.208€**



Φριτέζα ηλεκτρική μονή επιδαπέδια MBM Ιταλίας.  
Σειρά Domina PRO 700.

Μοντέλο **FRBE74AHP**

Διαστάσεις: 400x730x850mm.

Βάρος: 55Kg

Τεχνικά χαρακτηριστικά: Πάχος ανοξείδωτου 1,5mm.

Ανοξείδωτη AISI 304. Με θερμοστάτη 105 °C έως 185°C.

Μεγάλη κρύα ζώνη. Θερμαντικά στοιχεία με κλίση για εύκολο καθαρισμό. Κάδος πρεσαριστός από ανοξείδωτο ατσάλι 18/10 AISI304, με στρογγυλεμένες γωνίες για εύκολο καθαρισμό. Με ψηφιακή οθόνη που επιτρέπει τον ακριβή έλεγχο της θερμοκρασίας του λαδιού, την ρύθμιση του χρόνου μαγειρέματος και την δημιουργία προγραμμάτων για τα πιο δημοφιλή ψησίματα. Διασφαλίζει την μέγιστη θερμοκρασία με ελάχιστο χρόνο. Με 1 κάδο 15λίτρα διαστάσεων 31x42x29cm. Ισχύς: 15Kw/380Volt.

Τιμή: **3.904€**



Φριτέζα ηλεκτρική μονή με 2 κάδους επιτραπέζια MBM Ιταλίας.  
Σειρά Domina PRO 700.

Μοντέλο **FRE74T2V**

sku 4052195

Διαστάσεις: 400x730x250mm.

Βάρος: 35Kg

Τεχνικά χαρακτηριστικά: Πάχος ανοξείδωτου 1,5mm. Ανοξείδωτη AISI 304. Με θερμοστάτη 105°C έως 185°C. Μεγάλη κρύα ζώνη. Θερμαντικά στοιχεία με κλίση για εύκολο καθαρισμό. Κάδος πρεσσαριστός από ανοξείδωτο ασάλι 18/10 AISI304. Με στρογγυλεμένες γωνίες για εύκολο καθαρισμό. Με 2 κάδους 7+7λίτρα διαστάσεων 14x34x21cm. Ισχύς: 5,25+5,25Kw. Συνολική ισχύς: 10,5Kw/380Volt

Τιμή: **2.805€**



Φριτέζα ηλεκτρική μονή επιτραπέζια MBM Ιταλίας.  
Σειρά Domina PRO 700.

Μοντέλο **FRBE74T**

Διαστάσεις: 400x730x250mm.

Βάρος: 30Kg

Τεχνικά χαρακτηριστικά: Πάχος ανοξείδωτου 1,5mm. Ανοξείδωτη AISI 304. Με θερμοστάτη 105°C έως 185°C. Μεγάλη κρύα ζώνη. Θερμαντικά στοιχεία με κλίση για εύκολο καθαρισμό. Κάδος πρεσσαριστός από ανοξείδωτο ασάλι 18/10 AISI304. Με στρογγυλεμένες γωνίες για εύκολο καθαρισμό. Με κάδο 12λίτρα διαστάσεων 24x34x21,5cm. Ισχύς: 9Kw/380Volt

Τιμή: **2.126€**



Φριτέζα ηλεκτρική διπλή επιδαπέδια MBM Ιταλίας.  
Σειρά Domina PRO 700.

Μοντέλο **FRBE77T**

sku 4052194

Διαστάσεις: 700x730x250mm.

Βάρος: 53Kg

Τεχνικά χαρακτηριστικά: Πάχος ανοξείδωτου 1,5mm. Ανοξείδωτη AISI 304. Με θερμοστάτη 105°C έως 185°C. Μεγάλη κρύα ζώνη. Θερμαντικά στοιχεία με κλίση για εύκολο καθαρισμό. Κάδος πρεσσαριστός από ανοξείδωτο ασάλι 18/10 AISI304. Με στρογγυλεμένες γωνίες για εύκολο καθαρισμό. Με 2 κάδους 12+12λίτρα διαστάσεων 24x34x21,5cm. Ισχύς: 18Kw/380Volt

Τιμή: **3.742€**



Φριτέζας καλάθια MBM Ιταλίας.  
Σειρά Domina PRO 700.

Μοντέλο	Τύπος	Διαστάσεις cm	Τιμή €
<b>A770045</b>	Για φριτέζες υγραερίου	12x29,5x12	<b>74</b>
<b>A770046</b>		26x29,5x12	<b>82</b>
<b>A777057</b>		12x29,5x12	<b>73</b>
<b>A650008</b>	Για φριτέζες ηλεκτρικές	11x26x11,5	<b>78</b>
<b>A650006</b>		22,5x26x11,5	<b>90</b>
<b>A777177</b>		29,5x29x13	<b>130</b>



## Θερμαντικό πατατών - Βραστήρες ζυμαρικών DOMINA Pro 700

Θερμαντικό πατατών επιτραπέζιο MBM Ιταλίας.  
Σειρά Domina PRO 700.

Μοντέλο **SP74T**

Διαστάσεις: 400x730x500mm.

Βάρος: 23,5Kg

Τεχνικά χαρακτηριστικά: Πάχος ανοξείδωτου 1,5mm.

Ανοξείδωτο AISI 304. Κάδος πρεσσαριστός από ανοξείδωτο ασάλι GN 1/1 AISI 304. Φέρει διπλό διάτρητο πάτο με κλίση για την αφαίρεση του περιττού λαδιού τηγανίσματος. Θέρμανση με θωρακισμένα στοιχεία από ανοξείδωτο χάλυβα, τοποθετημένα στο εξωτερικό κάτω μέρος των δεξαμενών και θερμαντικό στοιχείο υπέρυθρης ακτινοβολίας στην κορυφή. Διαστάσεις κάδου: 31x51x16cm. Ισχύς 1,35Kw/230Volt.

Τιμή: **1.259€**



Βραστήρας ζυμαρικών μονός υγραερίου MBM Ιταλίας.  
Σειρά Domina PRO 700.

Μοντέλο **CPG74A**

sku 4052463

Διαστάσεις: 400x730x850mm.

Βάρος: 50Kg

Τεχνικά χαρακτηριστικά: Πάχος ανοξείδωτου 1,5mm.

Ανοξείδωτος AISI 304. Κάδος από ανοξείδωτο χάλυβα AISI 316, με στρογγυλεμένες γωνίες για εύκολο καθαρισμό. Ηλεκτρική βαλβίδα για τη φόρτωση του νερού. Καυστήρας από ανοξείδωτο ασάλι με φλόγα αυτοσταθεροποίησης. Θερμοκόπια ασφαλείας που συνδέεται με τη φλόγα του πιλότου. Με σπινθηριστή.

Διαστάσεις κάδου 31x34x30cm, χωρητικότητας 26λίτρων. Ισχύς 8,5Kw gas

Τιμή: **3.070€**



*Τα καλάθια δεν περιλαμβάνονται. Θα τα βρείτε σελίδα 382*

Βραστήρας ζυμαρικών διπλός υγραερίου MBM Ιταλίας.  
Σειρά Domina PRO 700.

Μοντέλο **CPG77A**

Διαστάσεις: 700x730x850mm.

Βάρος: 68Kg

Τεχνικά χαρακτηριστικά: Πάχος ανοξείδωτου 1,5mm.

Ανοξείδωτος AISI 304. Κάδος από ανοξείδωτο χάλυβα AISI 316, με στρογγυλεμένες γωνίες για εύκολο καθαρισμό. Ηλεκτρική βαλβίδα για τη φόρτωση του νερού. Καυστήρας από ανοξείδωτο ασάλι με φλόγα αυτοσταθεροποίησης. Θερμοκόπια ασφαλείας που συνδέεται με τη φλόγα του πιλότου. Με σπινθηριστή.

Διαστάσεις κάδου 51x31x30cm, χωρητικότητας 40λίτρων. Ισχύς 13,3Kw gas

Τιμή: **3.785€**



*Τα καλάθια δεν περιλαμβάνονται. Θα τα βρείτε σελίδα 382*



Βραστήρας ζυμαρικών μονός ηλεκτρικός MBM Ιταλίας.  
Σειρά Domina PRO 700.

Μοντέλο **CPE74A**

Διαστάσεις: 400x730x850mm.

Βάρος: 44Kg

Τεχνικά χαρακτηριστικά: Πάχος ανοξείδωτου 1,5mm.

Ανοξείδωτος AISI 304. Κάδος από ανοξείδωτο χάλυβα AISI 316, με στρογγυλεμένες γωνίες για εύκολο καθαρισμό. Ηλεκτρική βαλβίδα για τη φόρτωση του νερού. Ηλεκτρικά θερμαντικά στοιχεία από θωρακισμένο ανοξείδωτο ασάλι. Ρύθμιση ισχύος με διακόπτη τεσσάρων θέσεων. Έλεγχος της θερμοκρασίας και θερμοστάτης ασφαλείας. Διαστάσεις κάδου: 31x34x30cm 26λίτρων. Ισχύς 5,5Kw/380Volt.

Τιμή: **3.100€**

*Τα καλάθια δεν περιλαμβάνονται. Θα τα βρείτε σελίδα 382*



Βραστήρας ζυμαρικών μονός ηλεκτρικός MBM Ιταλίας.  
Σειρά Domina PRO 700.

Μοντέλο **CPE77A**

Διαστάσεις: 700x730x850mm.

Βάρος: 58Kg

Τεχνικά χαρακτηριστικά: Πάχος ανοξείδωτου 1,5mm.

Ανοξείδωτος AISI 304. Κάδος από ανοξείδωτο χάλυβα AISI 316, με στρογγυλεμένες γωνίες για εύκολο καθαρισμό. Ηλεκτρική βαλβίδα για τη φόρτωση του νερού. Ηλεκτρικά θερμαντικά στοιχεία από θωρακισμένο ανοξείδωτο ασάλι. Ρύθμιση ισχύος με διακόπτη τεσσάρων θέσεων. Έλεγχος της θερμοκρασίας και θερμοστάτης ασφαλείας. Διαστάσεις κάδου: 51x31x30cm 40λίτρων. Ισχύς 9Kw/380Volt.

Τιμή: **3.618€**

*Τα καλάθια δεν περιλαμβάνονται. Θα τα βρείτε σελίδα 382*



Βραστήρας ζυμαρικών διπλός υγραερίου MBM Ιταλίας.  
Σειρά Domina PRO 700.

Μοντέλο **CPG77T**

Διαστάσεις: 700x730x580mm.

Βάρος: 60Kg

Τεχνικά χαρακτηριστικά: Πάχος ανοξείδωτου 1,5mm.

Ανοξείδωτος AISI 304. Κάδος από ανοξείδωτο χάλυβα AISI 316, με στρογγυλεμένες γωνίες για εύκολο καθαρισμό. Ηλεκτρική βαλβίδα για τη φόρτωση του νερού. Καυστήρας από ανοξείδωτο ασάλι με φλόγα αυτοσταθεροποίησης. Θερμοκόπια ασφαλείας που συνδέεται με τη φλόγα του πιλότου. Με σπινθηριστή. Διαστάσεις κάδου 51x31x30cm, χωρητικότητας 40λίτρων. Ισχύς 13,3Kw gas

Τιμή: **3.713€**

### **Καταλληλός για cantilever**

*Τα καλάθια δεν περιλαμβάνονται. Θα τα βρείτε σελίδα 382*

## Βραστήρες ζυμαρικών - καλάθια DOMINA Pro 700

Βραστήρας ζυμαρικών διπλός ηλεκτρικός MBM Ιταλίας.  
Σειρά Domina PRO 700.

Μοντέλο **CPE77T**

Διαστάσεις: 700x730x580mm.

Βάρος: 50Kg

Τεχνικά χαρακτηριστικά: Πάχος ανοξείδωτου 1,5mm.

Ανοξείδωτος AISI 304. Κάδος από ανοξείδωτο χάλυβα AISI 316 με στρογγυλεμένες γωνίες για εύκολο καθαρισμό. Ηλεκτρική βαλβίδα για τη φόρτωση του νερού. Καυστήρας από ανοξείδωτο ασάλι με φλόγα αυτοσταθεροποίησης. Θερμοκόπια ασφαλείας που συνδέεται με τη φλόγα του πιλότου. Με σπινθιριστή.

Διαστάσεις κάδου 51x31x30cm, χωρητικότητας 40λίτρων.







Ισχύς 9Kw/380Volt

Τιμή: **3.570€**



### Καταλληλος για cantilever

Καλάθια βραστήρα ζυμαρικών MBM Ιταλίας.

	Μοντέλο	Διαστάσεις	Τιμή
	<b>A770049</b>	14,5x29x21,5cm	<b>87€</b>
	<b>A770050</b>	49x29x21,5cm	<b>193€</b>
	<b>B800003</b>	14,5x16x21,5cm	<b>73€</b>
	<b>B800004</b>	14,5x16x21,5cm	<b>73€</b>
	<b>B800005</b>	9,5x29x21,5cm	<b>90€</b>
	<b>B800006</b>	16x29x21,5cm	<b>101€</b>
	<b>B800007</b>	33x29x21,5	<b>148€</b>

#### Καλάθια για μόνο βραστήρα



B800007



A770049



B800005



B800004 + B800003

#### Καλάθια για διπλό βραστήρα



B800006



B800005



B800004 + B800006

Τηγάνι ανατρεπόμενο υγραερίου MBM Ιταλίας.  
Σειρά Domina PRO 700.

Μοντέλο **BRG78A**

Διαστάσεις: 800x730x850mm.

Βάρος: 113Kg

Τεχνικά χαρακτηριστικά: Πάχος ανοξείδωτου 1,5mm.

Ανοξείδωτο AISI 304. Κάδος ανοξείδωτος AISI304 18/10, με στρογγυλεμένες γωνίες και διαμορφωμένο μπροστινό μέρος για την εύκολη εκφόρτωση και καθαρισμό. Καπάκι από ανοξείδωτο ασάλι με ισχυρούς μεντεσέδες. Χειροκίνητη ανάκλιση.

Καυστήρας από ανοξείδωτο ασάλι με πολλαπλούς βραχίονες για μεγαλύτερη διάχυση της θερμοκρασίας. Βαλβίδα με θερμοκόπια και θερμοστατικό έλεγχο θερμοκρασίας 90-320°C. Χωρητικότητα 50λίτρα. Διαστάσεις κάδου: 71x48x15cm. Ισχύς: 13,5Kw gas

Τιμή: **5.748€**



Τηγάνι ανατρεπόμενο ηλεκτρικό MBM Ιταλίας.  
Σειρά Domina PRO 700.

Μοντέλο **BRE78A**

Διαστάσεις: 800x730x850mm.

Βάρος: 118Kg

Τεχνικά χαρακτηριστικά: Πάχος ανοξείδωτου 1,5mm.

Ανοξείδωτο AISI 304. Κάδος ανοξείδωτος AISI304 18/10, με στρογγυλεμένες γωνίες και διαμορφωμένο μπροστινό μέρος για την εύκολη εκφόρτωση και καθαρισμό. Καπάκι από ανοξείδωτο ασάλι με ισχυρούς μεντεσέδες. Χειροκίνητη ανάκλιση.

Θωρακισμένα θερμαντικά στοιχεία από ανοξείδωτο χάλυβα στον εξωτερικό πυθμένα του κάδου. Θερμοστατικός έλεγχος θερμοκρασίας 50-300°C. Χωρητικότητα 50λίτρα. Διαστάσεις κάδου: 71x48x15cm. Ισχύς: 9Kw/380Volt.

Τιμή: **5.690€**



Βραστήρας εμμέσου θερμάνσεως, υγραερίου MBM Ιταλίας.  
Σειρά Domina PRO 700.

Μοντέλο **PEG7750I**

Διαστάσεις: 700x730x850mm.

Βάρος: 91Kg

Τεχνικά χαρακτηριστικά: Πάχος ανοξείδωτου 1,5mm. Ανοξείδωτος

AISI 304. Πάτος κάδου από ανοξείδωτο AISI316 για μεγαλύτερη αντοχή στην διάβρωση. Καπάκι inox AISI304. Με βρυσή ζεστού - κρύου νερού με περιστρεφόμενο ακροφύσιο. Η έμμεση θέρμανση παράγεται από ατμό χαμηλής πίεσης στο μεσοδιάστημα (διπλών τοιχομάτων), ώστε να θερμαίνεται ομοιόμορφα τον κάδο. Σωληνωειδής ανοξείδωτος καυστήρας με σπινθηριστή. Με πιλότο, θερμοκόπια και πιεζοηλεκτρική ανάφλεξη και βαλβίδα ασφαλείας με μανόμετρο. Διαστάσεις κάδου: Ø40x42cm χωρητικότητας 50λίτρων. Ισχύς: 12,5Kw gas.

Τιμή: **7.144€**



## Βραστήρες ζυμαρικών - Μπαιν μαρί DOMINA Pro 700

Βραστήρας εμμέσου θερμάνσεως, υγραερίου MBM Ιταλίας.  
Σειρά Domina PRO 700.

Μοντέλο **PEE7750I**

Διαστάσεις: 700x730x850mm.

Βάρος: 93Kg

Τεχνικά χαρακτηριστικά: Πάχος ανοξείδωτου 1,5mm. Ανοξείδωτος AISI 304. Πάτος κάδου από ανοξείδωτο AISI316 για μεγαλύτερη αντοχή στην διάβρωση. Καπάκι inox AISI304. Με βρυσή ζεστού - κρύου νερού με περιστρεφόμενο ακροφύσιο. Η έμμεση θέρμανση παράγεται από ατμό χαμηλής πίεσης στο μεσοδιάστημα (διπλών τοιχομάτων), ώστε να θερμαίνει ομοιόμορφα τον κάδο. Με ρύθμιση ισχύς 5 θέσεων, μανόμετρο για αυτόματο έλεγχο του ατμού του μεσωδιαστήματος και βαλβίδα ασφαλείας με μετρητή. Διαστάσεις κάδου: Ø40x42cm χωρητικότητας 50λίτρων. Ισχύς: 9Kw/380Volt.  
Τιμή: **7.571€**



Μπαιν μαρί ηλεκτρικό επιδαπέδιο MBM Ιταλίας.  
Σειρά Domina PRO 700.

Μοντέλο **BME74A**

Διαστάσεις: 400x730x850mm.

Βάρος: 34Kg

Τεχνικά χαρακτηριστικά: Πάχος ανοξείδωτου 1,5mm. Κάδος από ανοξείδωτο AISI 304 με στρογγυλεμένες γωνίες. Θερμαντικά στοιχεία από ανοξείδωτο ασάλι, τοποθετημένα στον εξωτερικό πάτο του κάδου, που ελέγχονται από θερμοστάτη. Διαστάσεις κάδου: 31x51x16cm χωρητικότητας GN1/1. Ισχύς: 1,5Kw/230Volt.  
Τιμή: **1.774€**



Μπαιν μαρί ηλεκτρικό επιδαπέδιο MBM Ιταλίας.  
Σειρά Domina PRO 700.

Μοντέλο **BME78A**

Διαστάσεις: 800x730x850mm.

Βάρος: 50Kg

Τεχνικά χαρακτηριστικά: Πάχος ανοξείδωτου 1,5mm. Κάδος από ανοξείδωτο AISI 304 με στρογγυλεμένες γωνίες. Θερμαντικά στοιχεία από ανοξείδωτο ασάλι, τοποθετημένα στον εξωτερικό πάτο του κάδου, που ελέγχονται από θερμοστάτη. Διαστάσεις κάδου: 63x51x16cm χωρητικότητας GN2/1. Ισχύς: 3Kw/230Volt.  
Τιμή: **2.401€**



Μπαιν μαρί ηλεκτρικό επιτραπέζιο MBM Ιταλίας.  
Σειρά Domina PRO 700.

Μοντέλο **BME74T**

Διαστάσεις: 400x730x250mm.

Βάρος: 20Kg

Τεχνικά χαρακτηριστικά: Πάχος ανοξείδωτου 1,5mm. Κάδος από ανοξείδωτο AISI 304 με στρογγυλεμένες γωνίες. Θερμαντικά στοιχεία από ανοξείδωτο ασάλι, τοποθετημένα στον εξωτερικό πάτο του κάδου, που ελέγχονται από θερμοστάτη. Διαστάσεις κάδου: 31x51x16cm χωρητικότητας GN1/1. Ισχύς: 1,5Kw/230Volt.

Τιμή: **1.451€**



Μπαιν μαρί ηλεκτρικό επιτραπέζιο MBM Ιταλίας.  
Σειρά Domina PRO 700.

Μοντέλο **BME78T**

Διαστάσεις: 800x730x250mm.

Βάρος: 30Kg

Τεχνικά χαρακτηριστικά: Πάχος ανοξείδωτου 1,5mm. Κάδος από ανοξείδωτο AISI 304 με στρογγυλεμένες γωνίες. Θερμαντικά στοιχεία από ανοξείδωτο ασάλι, τοποθετημένα στον εξωτερικό πάτο του κάδου, που ελέγχονται από θερμοστάτη. Διαστάσεις κάδου: 63x51x16cm χωρητικότητας GN2/1. Ισχύς: 3Kw/230Volt.

Τιμή: **1.904€**



Ουδέτερο MBM Ιταλίας.  
Σειρά Domina PRO 700.

Τεχνικά χαρακτηριστικά: Πάχος ανοξείδωτου 1,5mm.



**N72AW**



**N74A**



**N74AC**



**N77A**



**N77AC**



**N71T**



**N705T**



**N72T**



**N74T**



**N74TC**



**N77T**



**N77TC**

Μοντέλο	sku	Διαστάσεις cm	Kg	Τιμή €
<b>N72AW</b> με βρύση		20x73x85	34	<b>1.287</b>
<b>N74A</b>	4052407	40x73x85	30	<b>1.098</b>
<b>N74AC</b> με συρτάρι		40x73x85	35	<b>1.287</b>
<b>N77A</b>		70x73x85	45	<b>1.365</b>
<b>N77AC</b> με συρτάρι		70x73x85	48	<b>1.496</b>
<b>N71T</b>	4052405	10x73x25	5	<b>303</b>
<b>N705T</b>	4052404	15x73x25	7	<b>330</b>
<b>N72T</b>	4052406	20x73x25	10	<b>444</b>
<b>N74T</b>	4052408	40x73x25	18	<b>516</b>
<b>N74TC</b> με συρτάρι		40x73x25	21	<b>655</b>
<b>N77T</b>		70x73x25	25	<b>611</b>
<b>N77TC</b> με συρτάρι		70x73x25	28	<b>792</b>



Ο σχεδιασμός και η κατασκευή εγγυάται την αξιοπιστία και την υψηλή απόδοση με την πάροδο του χρόνου. Η ανθεκτικότητα, οι επιδόσεις και ο σχεδιασμός είναι τα στοιχεία που χαρακτηρίζουν αυτή τη γραμμή. Η ποικιλία κωδικών επιτρέπουν την καλύτερη διαχείριση του χώρου δημιουργώντας μια σειρά ή 2 (πλάτη-πλάτη) τα οποία μπορούν να συνδυαστούν και με κωδικούς της σειράς DOMINA Pro 700. Ο σχεδιασμός της DOMINA 980 επιτρέπει να χρησιμοποιούνται όλο τον ελεύθερο χώρο χάρη στην ποικιλία των μοντέλων :

- Συσκευές με ενσωματωμένο φούρνο στο κάτω μέρος.
- Συσκευές με ενσωματωμένο ανοιχτό ερμάριο στο κάτω μέρος.
- Επιτραπέζιες συσκευές με βάση.
- Προσαρμοσμένα πόδια ή ρόδες.
- Κρεμαστή σειρά cantilever.

## Domina 980

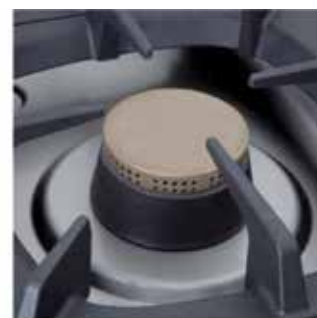

Δύο εστίες υγραερίου επιδαπέδιες MBM Ιταλίας.  
Σειρά Domina 980

Μοντέλο **G2A98XXL**

Διαστάσεις: 400x900x850mm

Βάρος: 51Kg

Τεχνικά χαρακτηριστικά: Πάχος ανοξείδωτου 2mm.

Προστατευόμενοι πιλότοι, αφαιρούμενοι καυστήρες με πιλότος.  
Μετακινούμενες εστίες από μαντέμι. Πιλότος, διακόπτης ασφαλείας, σπινθριστής. Ρυθμιζόμενη ισχύς της κάθε εστίας από 2Kw έως 11Kw. Με 2 εστίες 11Kw έκαστη. Συνολική ισχύς: 22Kw gas. Παροχή υγραερίου 3/4".

Τιμή: **2.295€**



Αποχέτευση για την επιφάνεια των 2 εστιών. Μοντέλο **S**

Τιμή: **147€**



Τέσσερις εστίες υγραερίου επιδαπέδιες MBM Ιταλίας.

Σειρά Domina 980

Μοντέλο **G4A98XXL**

sku 4052220

Διαστάσεις: 800x900x850mm

Βάρος: 80Kg

Τεχνικά χαρακτηριστικά: Πάχος ανοξείδωτου 2mm.

Προστατευόμενοι πιλότοι, αφαιρούμενοι καυστήρες με πιλότος.  
Μετακινούμενες εστίες από μαντέμι. Πιλότος, διακόπτης ασφαλείας, σπινθριστής. Ρυθμιζόμενη ισχύς της κάθε εστίας από 2Kw έως 11Kw. Με 3 εστίες 11Kw έκαστη και 1 εστία 7Kw. Συνολική ισχύς: 40Kw gas. Παροχή υγραερίου 3/4".

Τιμή: **3.439€**



Αποχέτευση για την επιφάνεια των 4 εστιών. Μοντέλο **S2**

Τιμή: **292€**



Έξι εστίες υγραερίου επιδαπέδιες MBM Ιταλίας.

Σειρά Domina 980

Μοντέλο **G6A98XXL**

sku 4052243

Διαστάσεις: 1200x900x850mm

Βάρος: 113Kg

Τεχνικά χαρακτηριστικά: Πάχος ανοξείδωτου 2mm.

Προστατευόμενοι πιλότοι, αφαιρούμενοι καυστήρες με πιλότος.  
Μετακινούμενες εστίες από μαντέμι. Πιλότος, διακόπτης ασφαλείας, σπινθριστής. Ρυθμιζόμενη ισχύς της κάθε εστίας από 2Kw έως 11Kw. Με 3 εστίες 7Kw έκαστη και 3 εστίες 11Kw έκαστη. Συνολική ισχύς: 54Kw gas. Παροχή υγραερίου 3/4".

Τιμή: **4.314€**



Αποχέτευση για την επιφάνεια των 6 εστιών. Μοντέλο **S3**

Τιμή: **420€**





**Μοντέλο G4FE98XL**

Η ίδια κουζίνα με φούρνο ηλεκτρικό στατικό. Ισχύς φούρνου: 6Kw/380Volt.

Τιμή: **4.628€**

Κουζίνα 4 εστιών με φούρνο υγραερίου MBM Ιταλίας.

Σειρά Domina 980

Μοντέλο **G4F98XL**

sku 4052223

Διαστάσεις: 800x900x850mm

Βάρος: 112Kg

Τεχνικά χαρακτηριστικά: Πάχος ανοξείδωτου 2mm. Προστατευόμενοι πιλότοι, αφαιρούμενοι καυστήρες με πιλότος. Μετακινούμενες εστίες από μαντέμι. Πιλότος, διακόπτης ασφαλείας, σπινθιριστής. Ρυθμιζόμενη ισχύς της κάθε εστίας από 2Kw έως 11Kw. Με 2 εστίες 7Kw έκαστη και 2 εστίες 11Kw έκαστη. Φέρει φούρνο ισχύς 7Kw gas και διαστάσεων 54x69,5x29cm. Συνολική ισχύς: 43Kw gas. Παροχή υγραερίου 3/4".

Τιμή: **3.930€**

**Μοντέλο G4F98XXL**

sku 4052224. Η ίδια κουζίνα με 3 εστίες 11Kw έκαστη και 1 εστία 7Kw. Συνολική ισχύς υγραερίου: 47Kw gas

Τιμή: **4.612€**



**Μοντέλο G6F98MXXL**

Η ίδια κουζίνα με 1 φούρνο μεγάλο διαστάσεων 100x69,5x29cm και ισχύς 10Kw. Συνολική ισχύς υγραερίου: 64Kw gas

Τιμή: **6.949€**

Κουζίνα 6 εστιών με φούρνο υγραερίου MBM Ιταλίας.

Σειρά Domina 980

Μοντέλο **G6FA98XXL**

Διαστάσεις: 1200x900x850mm

Βάρος: 153Kg

Τεχνικά χαρακτηριστικά: Πάχος ανοξείδωτου 2mm. Προστατευόμενοι πιλότοι, αφαιρούμενοι καυστήρες με πιλότος. Μετακινούμενες εστίες από μαντέμι. Πιλότος, διακόπτης ασφαλείας, σπινθιριστής. Ρυθμιζόμενη ισχύς της κάθε εστίας από 2Kw έως 11Kw. Με 3 εστίες 7Kw έκαστη και 3 εστίες 11Kw έκαστη. Φέρει φούρνο ισχύς 7Kw gas. Συνολική ισχύς: 61Kw gas. Παροχή υγραερίου 3/4".

Τιμή: **5.569€**

**Μοντέλο G6FEA98XXL**

Η ίδια κουζίνα με φούρνο ηλεκτρικό στατικό. Ισχύς φούρνου: 6Kw/380Volt.

Τιμή: **6.146€**



Δύο εστίες υγραερίου επιτραπέζιες MBM Ιταλίας.

Σειρά Domina 980

Μοντέλο **G298XXL**

Διαστάσεις: 400x900x250mm

Βάρος: 43Kg

Τεχνικά χαρακτηριστικά: Πάχος ανοξείδωτου 2mm. Προστατευόμενοι πιλότοι, αφαιρούμενοι καυστήρες με πιλότος. Μετακινούμενες εστίες από μαντέμι. Πιλότος, διακόπτης ασφαλείας, σπινθιριστής. Ρυθμιζόμενη ισχύς της κάθε εστίας από 2Kw έως 11Kw. Με 2 εστίες 11Kw έκαστη. Συνολική ισχύς: 22Kw gas. Παροχή υγραερίου 3/4".

Τιμή: **1.659€**

Τέσσερις εστίες υγραερίου επιτραπέζιες MBM Ιταλίας.  
 Σειρά Domina 980  
 Μοντέλο **G498XXL**  
 sku 4052217  
 Διαστάσεις: 800x900x250mm  
 Βάρος: 71Kg  
Τεχνικά χαρακτηριστικά: Πάχος ανοξείδωτου 2mm.  
 Προστατευόμενοι πιλότοι, αφαιρούμενοι καυστήρες με πιλότος.  
 Μετακινούμενες εστίες από μαντέμι. Πιλότος, διακόπτης ασφαλείας, σπινθριστής. Ρυθμιζόμενη ισχύς της κάθε εστίας από 2Kw έως 11Kw. Με 3 εστίες 11Kw έκαστη και 1 εστία 7Kw.  
 Συνολική ισχύς: 40Kw gas. Παροχή υγραερίου 3/4".  
 Τιμή: **2.412€**



Έξι εστίες υγραερίου επιτραπέζιες MBM Ιταλίας.  
 Σειρά Domina 980  
 Μοντέλο **G698XXL**  
 sku 4052241  
 Διαστάσεις: 1200x900x250mm  
 Βάρος: 99Kg  
Τεχνικά χαρακτηριστικά: Πάχος ανοξείδωτου 2mm.  
 Προστατευόμενοι πιλότοι, αφαιρούμενοι καυστήρες με πιλότος.  
 Μετακινούμενες εστίες από μαντέμι. Πιλότος, διακόπτης ασφαλείας, σπινθριστής. Ρυθμιζόμενη ισχύς της κάθε εστίας από 2Kw έως 11Kw. Με 3 εστίες 7Kw έκαστη και 3 εστίες 11Kw έκαστη. Συνολική ισχύς: 54Kw gas. Παροχή υγραερίου 3/4".  
 Τιμή: **3.284€**



Πλάκα λεία για εστία, MBM Ιταλίας.  
 Σειρά Domina 980  
 Μοντέλο **A980119**  
 Διαστάσεις: 37x37cm  
 Βάρος: 7,5Kg  
 Τιμή: **318€**



Πλάκα ραβδωτή για εστία, MBM Ιταλίας.  
 Σειρά Domina 980  
 Μοντέλο **A980120**  
 Διαστάσεις: 37x37cm  
 Βάρος: 6,7Kg  
 Τιμή: **390€**



Κολώνα νερού

Μοντέλο	sku	Κατάλληλη για το μοντέλο	€
A980005	405229	2 ή 6 εστιών	399
A980006	405230	4 εστιών	399





2 Τετράγωνες εστίες επιδαπέδιες ηλεκτρικές MBM Ιταλίας.  
Σειρά Domina 980

Μοντέλο **E298AQ**

Διαστάσεις: 400x900x850mm

Βάρος: 78Kg

Τεχνικά χαρακτηριστικά: Πάχος ανοξείδωτου 2mm. Ενδεικτική λυχνία για κάθε εστία. Επιλογή θερμοκρασίας με θερμοστάτη 6 θέσεων. Θερμοστάτης ασφαλείας. Με 2 εστίες 3Kw έκαστη. Διάστάσεις έκαστης εστίας: 30x30cm. Στο κάτω μέρος φέρει ανοιχτό ερμάριο. Συνολική ισχύς: 6Kw/380Volt.

Τιμή: **2.612€**



4 Τετράγωνες εστίες επιδαπέδιες ηλεκτρικές MBM Ιταλίας.  
Σειρά Domina 980

Μοντέλο **E498AQ**

aku 405280

Διαστάσεις: 800x900x850mm

Βάρος: 102Kg

Τεχνικά χαρακτηριστικά: Πάχος ανοξείδωτου 2mm. Ενδεικτική λυχνία για κάθε εστία. Επιλογή θερμοκρασίας με θερμοστάτη 6 θέσεων. Θερμοστάτης ασφαλείας. Με 3 εστίες 3Kw έκαστη και 1 εστία 4Kw. Διάστάσεις έκαστης εστίας: 30x30cm. Στο κάτω μέρος φέρει ανοιχτό ερμάριο. Συνολική ισχύς: 13Kw/380Volt.

Τιμή: **3.969€**



6 Τετράγωνες εστίες επιδαπέδιες ηλεκτρικές MBM Ιταλίας.  
Σειρά Domina 980

Μοντέλο **E698AQ**

Διαστάσεις: 1200x900x850mm

Βάρος: 126Kg

Τεχνικά χαρακτηριστικά: Πάχος ανοξείδωτου 2mm. Ενδεικτική λυχνία για κάθε εστία. Επιλογή θερμοκρασίας με θερμοστάτη 6 θέσεων. Θερμοστάτης ασφαλείας. Με 4 εστίες 3Kw έκαστη και 2 εστίες 4Kw έκαστη. Διάστάσεις έκαστης εστίας: 30x30cm. Στο κάτω μέρος φέρει ανοιχτό ερμάριο. Συνολική ισχύς: 20Kw/380Volt.

Τιμή: **5.642€**



Κουζίνα με 4 τετράγωνες εστίες ηλεκτρικές και φούρνο MBM Ιταλίας.

Σειρά Domina 980

Μοντέλο **E4F98Q**

sku 405289

Διαστάσεις: 800x900x850mm

Βάρος: 142Kg

Τεχνικά χαρακτηριστικά: Πάχος ανοξείδωτου 2mm. Ενδεικτική λυχνία για κάθε εστία. Επιλογή θερμοκρασίας με θερμοστάτη 6 θέσεων. Θερμοστάτης ασφαλείας. Με 3 εστίες 3Kw έκαστη και 1 εστία 4Kw. Διάστάσεις έκαστης εστίας: 30x30cm. Στο κάτω μέρος φέρει φούρνο ηλεκτρικό διαστάσεων 54x69.5x32cm και ισχύς 6Kw. Συνολική ισχύς: 19Kw/380Volt.

Τιμή: **5.415€**



Κουζίνα με 6 τετράγωνες εστίες ηλεκτρικές και φούρνο MBM Ιταλίας.

Σειρά Domina 980

Μοντέλο **E6FA98Q**

Διαστάσεις: 1200x900x850mm

Βάρος: 187Kg

Τεχνικά χαρακτηριστικά: Πάχος ανοξείδωτου 2mm. Ενδεικτική λυχνία για κάθε εστία. Επιλογή θερμοκρασίας με θερμοστάτη 6 θέσεων. Θερμοστάτης ασφαλείας. Με 4 εστίες 3Kw έκαστη και 2 εστίες 4Kw έκαστη. Διάστάσεις έκαστης εστίας: 30x30cm. Στο κάτω μέρος φέρει ουδέτερο ερμάριο και φούρνο ηλεκτρικό διαστάσεων 54x69.5x32cm και ισχύς 6Kw. Συνολική ισχύς: 26Kw/380Volt.

Τιμή: **7.117€**



2 Τετράγωνες εστίες επιτραπέζιες ηλεκτρικές MBM Ιταλίας.

Σειρά Domina 980

Μοντέλο **E298Q**

Διαστάσεις: 400x900x250mm

Βάρος: 68Kg

Τεχνικά χαρακτηριστικά: Πάχος ανοξείδωτου 2mm. Ενδεικτική λυχνία για κάθε εστία. Επιλογή θερμοκρασίας με θερμοστάτη 6 θέσεων. Θερμοστάτης ασφαλείας. Με 2 εστίες 3Kw έκαστη. Διάστάσεις έκαστης εστίας: 30x30cm. Στο κάτω μέρος φέρει ανοιχτό ερμάριο. Συνολική ισχύς: 6Kw/380Volt.

Τιμή: **2.101€**





4 Τετράγωνες εστίες επιτραπέζιες ηλεκτρικές MBM Ιταλίας.  
Σειρά Domina 980

Μοντέλο **E498Q**

sku 405282

Διαστάσεις: 800x900x250mm

Βάρος: 92Kg

Τεχνικά χαρακτηριστικά: Πάχος ανοξείδωτου 2mm. Ενδεικτική λυχνία για κάθε εστία. Επιλογή θερμοκρασίας με θερμοστάτη 6 θέσεων. Θερμοστάτης ασφαλείας. Με 3 εστίες 3Kw έκαστη και 1 εστία 4Kw. Διαστάσεις έκαστης εστίας: 30x30cm. Στο κάτω μέρος φέρει ανοιχτό ερμάριο. Συνολική ισχύς: 13Kw/380Volt.  
Τιμή: **3.661€**



6 Τετράγωνες εστίες επιτραπέζιες ηλεκτρικές MBM Ιταλίας.  
Σειρά Domina 980

Μοντέλο **E698Q**

sku 405292

Διαστάσεις: 1200x900x250mm

Βάρος: 115Kg

Τεχνικά χαρακτηριστικά: Πάχος ανοξείδωτου 2mm. Ενδεικτική λυχνία για κάθε εστία. Επιλογή θερμοκρασίας με θερμοστάτη 6 θέσεων. Θερμοστάτης ασφαλείας. Με 4 εστίες 3Kw έκαστη και 2 εστίες 4Kw έκαστη. Διαστάσεις έκαστης εστίας: 30x30cm. Στο κάτω μέρος φέρει ανοιχτό ερμάριο. Συνολική ισχύς: 20Kw/380Volt.  
Τιμή: **4.843€**



Λεία πλάκα επιδαπέδια υγραερίου MBM Ιταλίας.

Σειρά Domina 980

Μοντέλο **GTA998**

sku 4052348

Διαστάσεις: 800x900x850mm

Βάρος: 100Kg

Τεχνικά χαρακτηριστικά: Πάχος ανοξείδωτου 2mm. Πλάκα βαρέως τύπου από ειδικό μαντέμι πάχους 10mm. Με θερμοστάτη ασφαλείας, πιλότο και σπινθιριστή. Η επιφάνεια φτάνει τους 500°C στο κέντρο και στους 200°C στις άκρες. Στο κάτω μέρος φέρει ανοιχτό ερμάριο. Συνολική ισχύς: 12Kw gas. Παροχή υγραερίου 3/4".  
Τιμή: **3.307€**

Λεία πλάκα ηλεκτρική επιδαπέδια, MBM Ιταλίας.

Σειρά Domina 980

Μοντέλο **ETA99**

Διαστάσεις: 900x900x850mm

Βάρος: 143Kg.

Τεχνικά χαρακτηριστικά: Πάχος ανοξείδωτου 2mm. Ανοξείδωτη AISI 304. Θερμοστάτης ασφαλείας. Πλάκα βαρέως τύπου από ειδικό μαντέμι πάχους 10mm. Ισχύς 14Kw/380Volt.

Τιμή: **4.246€**



Λεία πλάκα υγραερίου επιδαπέδια με φούρνο, MBM Ιταλίας.

Σειρά Domina 980

Μοντέλο **GTF98**

sku 4052350

Διαστάσεις: 800x900x850mm

Βάρος: 125Kg.

Τεχνικά χαρακτηριστικά: Πάχος ανοξείδωτου 2mm. Ανοξείδωτη AISI 304. Με θερμοστάτη ασφαλείας, πιλότο και σπινθιριστή. Η επιφάνεια φτάνει τους 500°C στο κέντρο και στους 200°C στις άκρες. Πλάκα βαρέως τύπου από ειδικό μαντέμι πάχους 10mm. Με φούρνο διαστάσεων 54x69.5x32cm ή GN2/1 και ισχύς 7Kw. Ισχύς πλάκας 12Kw gas. Συνολική ισχύς: 19Kw gas. Παροχή υγραερίου 3/4".

Τιμή: **4.477€**



Λεία πλάκα επιτραπέζια υγραερίου MBM Ιταλίας.

Σειρά Domina 980

Μοντέλο **GT998**

sku 4052346

Διαστάσεις: 800x900x250mm

Βάρος: 85Kg

Τεχνικά χαρακτηριστικά: Πάχος ανοξείδωτου 2mm. Πλάκα βαρέως τύπου από ειδικό μαντέμι πάχους 10mm. Με θερμοστάτη ασφαλείας, πιλότο και σπινθιριστή. Η επιφάνεια φτάνει τους 500°C στο κέντρο και στους 200°C στις άκρες. Στο κάτω μέρος φέρει ανοιχτό ερμάριο. Συνολική ισχύς: 12Kw gas. Παροχή υγραερίου 3/4".

Τιμή: **2.386€**





Λεία πλάκα ηλεκτρική επιτραπέζια, MBM Ιταλίας.

Σειρά Domina 980

Μοντέλο **ET99**

sku 4052179

Διαστάσεις: 900x900x250mm

Βάρος: 121Kg.

Τεχνικά χαρακτηριστικά: Πάχος ανοξείδωτου 2mm. Ανοξείδωτη AISI 304. Θερμοστάτης ασφαλείας. Πλάκα βαρέως τύπου από ειδικό μαντέμι πάχους 10mm. Ισχύς 14Kw/380Volt.

Τιμή: **3.695€**



2 Επαγωγικές ηλεκτρικές εστίες επιτραπέζιες MBM Ιταλίας.

Σειρά Domina 980

Μοντέλο **E498I**

sku 405281

Διαστάσεις: 400x900x250mm

Βάρος: 58Kg

Τεχνικά χαρακτηριστικά: Πάχος ανοξείδωτου 2mm. 6 θέσεων διακόπτης λειτουργίας με ενδεικτικό λαμπάκι λειτουργίας.

Η επαγωγική θέρμανση γίνεται μόνο με άμεση επαφή με το κατάλληλο σκεύος. Ανεξάρτητος έλεγχος για κάθε εστία. Με 2 εστίες 5Kw έκαστη. Συνολική ισχύς: 10Kw/380Volt.

Τιμή: **9.167€**



4 Επαγωγικές ηλεκτρικές εστίες επιτραπέζιες MBM Ιταλίας.

Σειρά Domina 980

Μοντέλο **E998I**

Διαστάσεις: 800x900x250mm

Βάρος: 83Kg

Τεχνικά χαρακτηριστικά: Πάχος ανοξείδωτου 2mm. 6 θέσεων διακόπτης λειτουργίας με ενδεικτικό λαμπάκι λειτουργίας.

Η επαγωγική θέρμανση γίνεται μόνο με άμεση επαφή με το κατάλληλο σκεύος. Ανεξάρτητος έλεγχος για κάθε εστία. Με 4 εστίες 5Kw έκαστη. Συνολική ισχύς: 20Kw/380Volt.

Τιμή: **15.164€**



Πλατώ λείο υγραερίου επιδαπέδιο, MBM Ιταλίας.

Σειρά Domina 980

Μοντέλο **GFTA498L**

sku 4052314

Διαστάσεις: 400x900x850mm . Βάρος: 82Kg.

Τεχνικά χαρακτηριστικά: Πάχος ανοξείδωτου 2mm.

Ανοξείδωτη AISI 304. Με θερμοστάτη ασφαλείας, επιλογή θερμοκρασίας και σπινθιριστή. Φέρει συρτάρι συλλογής λίπους. Ψηστική επιφάνεια πάχους 15mm και διαστάσεων 38x72cm. Πλάκα ψησίματος χαλύβδινη πάχους 15mm.

Ισχύς 8Kw gas. Παροχή υγραερίου 3/4".

Τιμή: **2.660€**

Το ίδιο πλατώ με πλάκα χρωμίου.

Μοντέλο **GFTA498 LC**

Τιμή: **3.169€**



Πλατώ ραβδωτό υγραερίου επιδαπέδιο, MBM Ιταλίας.

Σειρά Domina 980

Μοντέλο **GFTA498R**

sku 4052316

Διαστάσεις: 400x900x850mm

Βάρος: 82Kg.

Τεχνικά χαρακτηριστικά: Πάχος ανοξείδωτου 2mm.

Ανοξείδωτη AISI 304. Με θερμοστάτη ασφαλείας, επιλογή θερμοκρασίας και σπινθιριστή. Φέρει συρτάρι συλλογής λίπους. Ψηστική επιφάνεια πάχους 15mm και διαστάσεων 38x72cm. Πλάκα ψησίματος χαλύβδινη πάχους 15mm.

Ισχύς 8Kw gas. Παροχή υγραερίου 3/4".

Τιμή: **2.808€**



Πλατώ λείο υγραερίου επιδαπέδιο, MBM Ιταλίας.

Σειρά Domina 980

Μοντέλο **GFTA998L**

sku 4052325

Διαστάσεις: 800x900x850mm

Βάρος: 135Kg.

Τεχνικά χαρακτηριστικά: Πάχος ανοξείδωτου 2mm.

Ανοξείδωτη AISI 304. Με θερμοστάτη ασφαλείας, επιλογή θερμοκρασίας και σπινθιριστή. Φέρει συρτάρι συλλογής λίπους. Ψηστική επιφάνεια πάχους 15mm και διαστάσεων 78x72cm. Πλάκα ψησίματος χαλύβδινη πάχους 15mm. Ισχύς 16Kw gas. Παροχή υγραερίου 3/4".

Τιμή: **3.779€**

Το ίδιο πλατώ με πλάκα χρωμίου.

Μοντέλο **GFTA998LC**

sku 4052326

Τιμή: **4.675€**



Πλατώ ραβδωτό υγραερίου επιδαπέδιο, MBM Ιταλίας.

Σειρά Domina 980

Μοντέλο **GFTA998R**

sku 4052329

Διαστάσεις: 800x900x850mm

Βάρος: 135Kg.

Τεχνικά χαρακτηριστικά: Πάχος ανοξείδωτου 2mm.

Ανοξείδωτη AISI 304. Με θερμοστάτη ασφαλείας, επιλογή θερμοκρασίας και σπινθιριστή. Φέρει συρτάρι συλλογής λίπους. Ψηστική επιφάνεια πάχους 15mm και διαστάσεων 78x72cm. Πλάκα ψησίματος χαλύβδινη πάχους 15mm. Ισχύς 16Kw gas. Παροχή υγραερίου 3/4".

Τιμή: **4.075€**





Πλατώ 2/3 λείο & 1/3 ραβδωτό υγραερίου επιδαπέδιο, MBM Ιταλίας.

Σειρά Domina 980

Μοντέλο **GFTA998LR**

sku 4052327

Διαστάσεις: 800x900x850mm

Βάρος: 135Kg.

Τεχνικά χαρακτηριστικά: Πάχος ανοξείδωτου 2mm.

Ανοξείδωτη AISI 304. Με θερμοστάτη ασφαλείας, επιλογή θερμοκρασίας και σπινθιριστή. Φέρει συρτάρι συλλογής λίπους. Ψηστική επιφάνεια πάχους 15mm και διαστάσεων 78x72cm. Πλάκα ψησίματος χαλύβδινη πάχους 15mm. Ισχύς 16Kw gas. Παροχή υγραερίου 3/4".

Τιμή: **3.927€**

Το ίδιο πλατώ με πλάκα χρωμίου.

Μοντέλο **GFTA998LRC**

sku 4052328

Τιμή: **5.038€**



Πλατώ λείο ηλεκτρικό επιδαπέδιο, MBM Ιταλίας.

Σειρά Domina 980

Μοντέλο **EFTA498L**

sku 4052164

Διαστάσεις: 400x900x850mm

Βάρος: 82Kg.

Τεχνικά χαρακτηριστικά: Πάχος ανοξείδωτου 2mm.

Ανοξείδωτη AISI 304. Με θερμοστάτη ασφαλείας, επιλογή θερμοκρασίας και συρτάρι συλλογής λίπους. Ψηστική επιφάνεια πάχους 15mm και διαστάσεων 38x72cm. Πλάκα ψησίματος χαλύβδινη πάχους 15mm. Ισχύς 6Kw /380Volt.

Τιμή: **2.606€**

Το ίδιο πλατώ με πλάκα χρωμίου.

Μοντέλο **EFTA498LC**

sku 4052165

Τιμή: **3.405€**



Πλατώ ραβδωτό ηλεκτρικό επιδαπέδιο, MBM Ιταλίας.

Σειρά Domina 980

Μοντέλο **EFTA498R**

sku 4052166

Διαστάσεις: 400x900x850mm

Βάρος: 82Kg.

Τεχνικά χαρακτηριστικά: Πάχος ανοξείδωτου 2mm.

Ανοξείδωτη AISI 304. Με θερμοστάτη ασφαλείας, επιλογή θερμοκρασίας και συρτάρι συλλογής λίπους. Ψηστική επιφάνεια πάχους 15mm και διαστάσεων 38x72cm. Πλάκα ψησίματος χαλύβδινη πάχους 15mm. Ισχύς 6Kw/380Volt.

Τιμή: **2.724€**



Πλατώ λείο ηλεκτρικό επιδαπέδιο, MBM Ιταλίας.

Σειρά Domina 980

Μοντέλο **EFTA998L**

sku 4052172

Διαστάσεις: 800x900x850mm

Βάρος: 135Kg.

Τεχνικά χαρακτηριστικά: Πάχος ανοξείδωτου 2mm.

Ανοξείδωτη AISI 304. Με θερμοστάτη ασφαλείας, επιλογή θερμοκρασίας και συρτάρι συλλογής λίπους. Ψηστική επιφάνεια πάχους 15mm και διαστάσεων 78x72cm. Πλάκα ψησίματος χαλύβδινη πάχους 15mm. Ισχύς: 12Kw/380Volt.

Τιμή: **3.657€**

Το ίδιο πλατώ με πλάκα χρωμίου.

Μοντέλο **EFTA998LC**

sku 4052173

Τιμή: **4.448€**



Πλατώ ραβδωτό ηλεκτρικό επιδαπέδιο, MBM Ιταλίας.

Σειρά Domina 980

Μοντέλο **EFTA998R**

sku 4052176

Διαστάσεις: 800x900x850mm

Βάρος: 135Kg.

Τεχνικά χαρακτηριστικά: Πάχος ανοξείδωτου 2mm.

Ανοξείδωτη AISI 304. Με θερμοστάτη ασφαλείας, επιλογή θερμοκρασίας και συρτάρι συλλογής λίπους. Ψηστική επιφάνεια πάχους 15mm και διαστάσεων 78x72cm. Πλάκα ψησίματος χαλύβδινη πάχους 15mm. Ισχύς: 12Kw/380Volt.

Τιμή: **3.933€**



Πλατώ 2/3 λείο & 1/3 ραβδωτό ηλεκτρικό επιδαπέδιο, MBM Ιταλίας.

Σειρά Domina 980

Μοντέλο **EFTA998LR**

sku 4052174

Διαστάσεις: 800x900x850mm

Βάρος: 135Kg.

Τεχνικά χαρακτηριστικά: Πάχος ανοξείδωτου 2mm.

Ανοξείδωτη AISI 304. Με θερμοστάτη ασφαλείας, επιλογή θερμοκρασίας και συρτάρι συλλογής λίπους. Ψηστική επιφάνεια πάχους 15mm και διαστάσεων 78x72cm. Πλάκα ψησίματος χαλύβδινη πάχους 15mm. Ισχύς 12Kw /380Volt.

Τιμή: **3.816€**

Το ίδιο πλατώ με πλάκα χρωμίου.

Μοντέλο **EFTA998LRC**

sku 4052175

Τιμή: **4.677€**



Πλατώ λείο υγραερίου επιτραπέζιο, MBM Ιταλίας.

Σειρά Domina 980

Μοντέλο **GFT498L**

sku 4052291

Διαστάσεις: 400x900x250mm

Βάρος: 62Kg.

Τεχνικά χαρακτηριστικά: Πάχος ανοξείδωτου 2mm.

Ανοξείδωτη AISI 304. Με θερμοστάτη ασφαλείας, επιλογή θερμοκρασίας και σπινθιριστή. Φέρει συρτάρι συλλογής λίπους. Ψηστική επιφάνεια πάχους 15mm και διαστάσεων 38x72cm. Πλάκα ψησίματος χαλύβδινη πάχους 15mm. Ισχύς 8Kw gas. Παροχή υγραερίου 3/4".

Τιμή: **2.208€**

Το ίδιο πλατώ με πλάκα χρωμίου.

Μοντέλο **GFT498LC**

Τιμή: **2.716€**



Πλατώ ραβδωτό υγραερίου επιτραπέζιο, MBM Ιταλίας.

Σειρά Domina 980

Μοντέλο **GFT498R**

sku 4052293

Διαστάσεις: 400x900x250mm

Βάρος: 62Kg.

Τεχνικά χαρακτηριστικά: Πάχος ανοξείδωτου 2mm.

Ανοξείδωτη AISI 304. Με θερμοστάτη ασφαλείας, επιλογή θερμοκρασίας και σπινθιριστή. Φέρει συρτάρι συλλογής λίπους. Ψηστική επιφάνεια πάχους 15mm και διαστάσεων 38x72cm. Πλάκα ψησίματος χαλύβδινη πάχους 15mm. Ισχύς 8Kw gas. Παροχή υγραερίου 3/4".

Τιμή: **2.354€**



Πλατώ λείο υγραερίου επιτραπέζιο, MBM Ιταλίας.

Σειρά Domina 980

Μοντέλο **GFT998L**

sku 4052306

Διαστάσεις: 800x900x250mm

Βάρος: 100Kg.

Τεχνικά χαρακτηριστικά: Πάχος ανοξείδωτου 2mm.

Ανοξείδωτη AISI 304. Με θερμοστάτη ασφαλείας, επιλογή θερμοκρασίας και σπινθιριστή. Φέρει συρτάρι συλλογής λίπους. Ψηστική επιφάνεια πάχους 15mm και διαστάσεων 78x72cm. Πλάκα ψησίματος χαλύβδινη πάχους 15mm.

Ισχύς 16Kw gas. Παροχή υγραερίου 3/4".

Τιμή: **3.214€**

Το ίδιο πλατώ με πλάκα χρωμίου.

Μοντέλο **GFT998LC**

sku 4052307

Τιμή: **4.110€**



Πλατώ ραβδωτό υγραερίου επιτραπέζιο, MBM Ιταλίας.

Σειρά Domina 980

Μοντέλο **GFT998R**

sku 4052310

Διαστάσεις: 800x900x250mm

Βάρος: 100Kg.

Τεχνικά χαρακτηριστικά: Πάχος ανοξείδωτου 2mm.

Ανοξείδωτη AISI 304. Με θερμοστάτη ασφαλείας, επιλογή θερμοκρασίας και σπινθιριστή. Φέρει συρτάρι συλλογής λίπους. Ψηστική επιφάνεια πάχους 15mm και διαστάσεων 78x72cm. Πλάκα ψησίματος χαλύβδινη πάχους 15mm.

Ισχύς 16Kw gas. Παροχή υγραερίου 3/4".

Τιμή: **3.509€**



Πλατώ 2/3 λείο & 1/3 ραβδωτό υγραερίου επιτραπέζιο, MBM Ιταλίας.

Σειρά Domina 980

Μοντέλο **GFT998LR**

sku 4052308

Διαστάσεις: 800x900x250mm

Βάρος: 100Kg.

Τεχνικά χαρακτηριστικά: Πάχος ανοξείδωτου 2mm.

Ανοξείδωτη AISI 304. Με θερμοστάτη ασφαλείας, επιλογή θερμοκρασίας και σπινθιριστή. Φέρει συρτάρι συλλογής λίπους. Ψηστική επιφάνεια πάχους 15mm και διαστάσεων 78x72cm. Πλάκα ψησίματος χαλύβδινη πάχους 15mm.

Ισχύς 16Kw gas. Παροχή υγραερίου 3/4".

Τιμή: **3.363€**

Το ίδιο πλατώ με πλάκα χρωμίου.

Μοντέλο **GFT998LRC**

sku 4052309

Τιμή: **4.471€**



Πλατώ λείο ηλεκτρικό επιτραπέζιο, MBM Ιταλίας.

Σειρά Domina 980

Μοντέλο **EFT498L**

sku 4052146

Διαστάσεις: 400x900x250mm

Βάρος: 62Kg.

Τεχνικά χαρακτηριστικά: Πάχος ανοξείδωτου 2mm.

Ανοξείδωτη AISI 304. Με θερμοστάτη ασφαλείας, επιλογή θερμοκρασίας και συρτάρι συλλογής λίπους. Ψηστική επιφάνεια πάχους 15mm και διαστάσεων 38x72cm. Πλάκα ψησίματος χαλύβδινη πάχους 15mm. Ισχύς 6Kw/380Volt.

Τιμή: **2.104€**

Το ίδιο πλατώ με πλάκα χρωμίου.

Μοντέλο **EFT498LC**

sku 4052147

Τιμή: **2.929€**



Πλατώ ραβδωτό ηλεκτρικό επιτραπέζιο, MBM Ιταλίας.  
Σειρά Domina 980

Μοντέλο **EFT498R**

sku 4052148

Διαστάσεις: 400x900x250mm

Βάρος: 62Kg.

Τεχνικά χαρακτηριστικά: Πάχος ανοξείδωτου 2mm.  
Ανοξείδωτη AISI 304. Με θερμοστάτη ασφαλείας, επιλογή θερμοκρασίας και συρτάρι συλλογής λίπους. Ψηστική επιφάνεια πάχους 15mm και διαστάσεων 38x72cm. Πλάκα ψησίματος χαλύβδινη πάχους 15mm. Ισχύς 6Kw/380Volt.  
Τιμή: **2.225€**



Πλατώ λείο ηλεκτρικό επιτραπέζιο, MBM Ιταλίας.

Σειρά Domina 980

Μοντέλο **EFT998L**

sku 4052158

Διαστάσεις: 800x900x250mm

Βάρος: 100Kg.

Τεχνικά χαρακτηριστικά: Πάχος ανοξείδωτου 2mm.  
Ανοξείδωτη AISI 304. Με θερμοστάτη ασφαλείας, επιλογή θερμοκρασίας και συρτάρι συλλογής λίπους. Ψηστική επιφάνεια πάχους 15mm και διαστάσεων 78x72cm. Πλάκα ψησίματος χαλύβδινη πάχους 15mm. Ισχύς 12Kw /380Volt.  
Τιμή: **3.031€**

Το ίδιο πλατώ με πλάκα χρωμίου.

Μοντέλο **EFT998LC**

sku 4052159

Τιμή: **3.847€**



Πλατώ ραβδωτό ηλεκτρικό επιτραπέζιο, MBM Ιταλίας.  
Σειρά Domina 980

Μοντέλο **EFT998R**

sku 4052162

Διαστάσεις: 800x900x250mm

Βάρος: 100Kg.

Τεχνικά χαρακτηριστικά: Πάχος ανοξείδωτου 2mm.  
Ανοξείδωτη AISI 304. Με θερμοστάτη ασφαλείας, επιλογή θερμοκρασίας και συρτάρι συλλογής λίπους. Ψηστική επιφάνεια πάχους 15mm και διαστάσεων 78x72cm. Πλάκα ψησίματος χαλύβδινη πάχους 15mm. Ισχύς 12Kw /380Volt.  
Τιμή: **3.316€**



Πλατώ 2/3 λείο & 1/3 ραβδωτό ηλεκτρικό επιτραπέζιο, MBM Ιταλίας.

Σειρά Domina 980

Μοντέλο **EFT998LR**

sku 4052160

Διαστάσεις: 800x900x250mm

Βάρος: 100Kg.

Τεχνικά χαρακτηριστικά: Πάχος ανοξείδωτου 2mm.  
Ανοξείδωτη AISI 304. Με θερμοστάτη ασφαλείας, επιλογή θερμοκρασίας και συρτάρι συλλογής λίπους. Ψηστική επιφάνεια πάχους 15mm και διαστάσεων 78x72cm. Πλάκα ψησίματος χαλύβδινη πάχους 15mm. Ισχύς 12Kw /380Volt.  
Τιμή: **3.195€**

Το ίδιο πλατώ με πλάκα χρωμίου.

Μοντέλο **EFT998LRC**

sku 4052161

Τιμή: **4.082€**





## Grill με ηφαιστιογενείς πέτρες DOMINA 980

Grill με ηφαιστιογενείς πέτρες υγραερίου επιδαπέδιο, MBM Ιταλίας.

Σειρά Domina 980

Μοντέλο **GPLA498**

sku 4052340

Διαστάσεις: 400x900x850mm

Βάρος: 62Kg.

Τεχνικά χαρακτηριστικά: Πάχος ανοξείδωτου 2mm.

Ανοξείδωτη AISI 304. Με συρτάρι λιποσυλλέκτη αποσπώμενο, διακόπτη ασφαλείας, σπινθιριστή και σχάρα ψησίματος ρυθμιζόμενου ύψους. Ψηστική επιφάνεια διαστάσεων 64x37cm, διπλής όψης για κρέας ή ψάρι. Ισχύς 10Kw gas. Παροχή υγραερίου 3/4".

Τιμή: **2.984€**



Grill με ηφαιστιογενείς πέτρες υγραερίου επιδαπέδιο, MBM Ιταλίας.

Σειρά Domina 980

Μοντέλο **GPLA998**

sku 4052344

Διαστάσεις: 800x900x850mm

Βάρος: 93Kg.

Τεχνικά χαρακτηριστικά: Πάχος ανοξείδωτου 2mm.

Ανοξείδωτη AISI 304. Με συρτάρι λιποσυλλέκτη αποσπώμενο, διακόπτη ασφαλείας, σπινθιριστή και σχάρα ψησίματος ρυθμιζόμενου ύψους. Ψηστική επιφάνεια διαστάσεων 2 x 64x37cm, διπλής όψης για κρέας ή ψάρι. Ισχύς 20Kw gas. Παροχή υγραερίου 3/4".

Τιμή: **4.873€**



Grill με ηφαιστιογενείς πέτρες υγραερίου επιτραπέζιο, MBM Ιταλίας.

Σειρά Domina 980

Μοντέλο **GPL498**

sku 4052333

Διαστάσεις: 400x900x345mm

Βάρος: 50Kg.

Τεχνικά χαρακτηριστικά: Πάχος ανοξείδωτου 2mm.

Ανοξείδωτη AISI 304. Με συρτάρι λιποσυλλέκτη αποσπώμενο, διακόπτη ασφαλείας, σπινθιριστή και σχάρα ψησίματος ρυθμιζόμενου ύψους. Ψηστική επιφάνεια διαστάσεων 64x37cm, διπλής όψης για κρέας ή ψάρι. Ισχύς 10Kw gas. Παροχή υγραερίου 3/4".

Τιμή: **2.909€**



Grill με ηφαιστιογενείς πέτρες υγραερίου επιτραπέζιο, MBM Ιταλίας.

Σειρά Domina 980

Μοντέλο **GPL998**

sku 4052338

Διαστάσεις: 800x900x345mm

Βάρος: 75Kg.

Τεχνικά χαρακτηριστικά: Πάχος ανοξείδωτου 2mm.

Ανοξείδωτη AISI 304. Με συρτάρι λιποσυλλέκτη αποσπώμενο, διακόπτη ασφαλείας, σπινθιριστή και σχάρα ψησίματος ρυθμιζόμενου ύψους. Ψηστική επιφάνεια διαστάσεων 2 x 64x37cm, διπλής όψης για κρέας ή ψάρι. Ισχύς 20Kw gas. Παροχή υγραερίου 3/4".

Τιμή: **4.506€**





Φριτέζα μονή υγραερίου επιδαπέδια, MBM Ιταλίας.  
Σειρά Domina 980

Μοντέλο **GF498A**

Διαστάσεις: 400x900x1180mm

Βάρος: 65Kg. Τεχνικά χαρακτηριστικά: Πάχος ανοξείδωτου 2mm. Ανοξείδωτη AISI 304. Καυστήρας χυτοσίδηρου υψηλής απόδοσης. Σβήσιμο σε περίπτωση υπερθέρμανσης. Μεγάλη ψυχρή ζώνη. Εξαγωγή λαδιού.

Δεξαμενή συλλογής λαδιών με φίλτρο από ανοξείδωτο χάλυβα. Πιλότος, σπινθιριστής. Θερμοστάτης ασφαλείας και ρύθμιση της θερμοκρασίας του λαδιού από 90 έως 190°C. Υγειονομικός κάδος με στρογγυλεμένες γωνίες. Διαστάσεις κάδου: 30x40x31,5cm χωρητικότητας 18lit. Ισχύς 15,2Kw gas. Παροχή υγραερίου 3/4".

Τιμή: **3.086€**



Φριτέζα διπλή υγραερίου επιδαπέδια, MBM Ιταλίας.  
Σειρά Domina 980

Μοντέλο **GF998A**

Διαστάσεις: 800x900x118mm

Βάρος: 106Kg. Τεχνικά χαρακτηριστικά: Πάχος ανοξείδωτου 2mm. Ανοξείδωτη AISI 304. Καυστήρας χυτοσίδηρου υψηλής απόδοσης. Σβήσιμο σε περίπτωση υπερθέρμανσης. Μεγάλη ψυχρή ζώνη. Εξαγωγή λαδιού. Δεξαμενή συλλογής λαδιών με φίλτρο από ανοξείδωτο χάλυβα. Πιλότος, σπινθιριστής. Θερμοστάτης ασφαλείας και ρύθμιση της θερμοκρασίας του λαδιού από 90 έως 190°C. Υγειονομικός κάδος με στρογγυλεμένες γωνίες.

Διαστάσεις έκαστου κάδου: 30x40x31,5cm χωρητικότητας 18+18lit. Ισχύς 30,4Kw gas. Παροχή υγραερίου 3/4".

Τιμή: **5.337€**



Φριτέζα μονή ηλεκτρική επιδαπέδια, MBM Ιταλίας.  
Σειρά Domina 980

Μοντέλο **EF498**

sku 4052129

Διαστάσεις: 400x900x850mm

Βάρος: 56Kg.

Τεχνικά χαρακτηριστικά: Πάχος ανοξείδωτου 1,5mm. Ανοξείδωτη AISI 304. Σβήσιμο σε περίπτωση υπερθέρμανσης. Μεγάλη ψυχρή ζώνη. Εξαγωγή λαδιού. Δεξαμενή συλλογής λαδιών με φίλτρο από ανοξείδωτο χάλυβα. Θερμοστάτης ασφαλείας και ρύθμιση της θερμοκρασίας του λαδιού από 90 έως 190°C. Υγειονομικός κάδος με στρογγυλεμένες γωνίες. Διαστάσεις κάδου: 30x40x20cm χωρητικότητας 18lit. Ισχύς 16Kw/380Volt.

Τιμή: **3.026€**

Η ίδια φριτέζα με 2 ξεχωριστούς κάδους 8+8lit διαστάσεων 14x34x20cm. Ισχύς: 10,5Kw/380Volt.

Μοντέλο **EF4982V**

sku 4052130

Τιμή:

**4.030€**



Φριτέζα διπλή ηλεκτρική επιδαπέδια, MBM Ιταλίας.  
Σειρά Domina 980

Μοντέλο **EF998**

sku 4052135

Διαστάσεις: 800x900x850mm

Βάρος: 91Kg.

Τεχνικά χαρακτηριστικά: Πάχος ανοξείδωτου 1,5mm. Ανοξείδωτη AISI 304. Σβήσιμο σε περίπτωση υπερθέρμανσης. Μεγάλη ψυχρή ζώνη. Εξαγωγή λαδιού. Δεξαμενή συλλογής λαδιών με φίλτρο από ανοξείδωτο χάλυβα. Θερμοστάτης ασφαλείας και ρύθμιση της θερμοκρασίας του λαδιού από 90 έως 190°C. Υγειονομικός κάδος με στρογγυλεμένες γωνίες. Διαστάσεις έκαστου κάδου:

30x40x20cm χωρητικότητας 18+18lit. Ισχύς 32Kw/380Volt.

Τιμή: **5.221€**



Φριτέζα μονή ηλεκτρική, MBM Ιταλίας.

Σειρά Domina 980

Μοντέλο **EF498T**

sku 4052131

**Μόνο για κουζίνα CANTILEVER**

Διαστάσεις: 400x900x580mm

Βάρος: 50Kg.

Τεχνικά χαρακτηριστικά: Πάχος ανοξείδωτου 1,5mm.

Ανοξείδωτη AISI 304. Σβήσιμο σε περίπτωση υπερθέρμανσης. Μεγάλη ψυχρή ζώνη. Εξαγωγή λαδιού.

Δεξαμενή συλλογής λαδιών με φίλτρο από ανοξείδωτο χάλυβα. Θερμοστάτης ασφαλείας και ρύθμιση της θερμοκρασίας του λαδιού από 90 έως 190°C. Υγειονομικός κάδος με στρογγυλεμένες γωνίες. Διαστάσεις κάδου: 30x40x20cm χωρητικότητας 18lit. Ισχύς 16Kw/380Volt.

Τιμή: **2.954€**



Φριτέζα διπλή ηλεκτρική, MBM Ιταλίας.

Σειρά Domina 980

Μοντέλο **EF998T**

sku 4052136

**Μόνο για κουζίνα CANTILEVER**

Διαστάσεις: 800x900x580mm

Βάρος: 85Kg.

Τεχνικά χαρακτηριστικά: Πάχος ανοξείδωτου 1,5mm. Ανοξείδωτη AISI 304. Σβήσιμο σε περίπτωση υπερθέρμανσης. Μεγάλη ψυχρή ζώνη. Εξαγωγή λαδιού. Δεξαμενή συλλογής λαδιών με φίλτρο από ανοξείδωτο χάλυβα. Θερμοστάτης ασφαλείας και ρύθμιση της θερμοκρασίας του λαδιού από 90 έως 190°C. Υγειονομικός κάδος με στρογγυλεμένες γωνίες. Διαστάσεις έκαστου κάδου: 30x40x20cm χωρητικότητας 18+18lit. Ισχύς 32Kw/380Volt.

Τιμή: **4.883€**



Βραστήρας ζυμαρικών μονός υγραερίου επιδαπέδιος, MBM Ιταλίας.

Σειρά Domina 980

Μοντέλο **GC498/SC**

sku 4052262

Διαστάσεις: 400x900x850mm

Βάρος: 57Kg.

Τεχνικά χαρακτηριστικά: Πάχος ανοξείδωτου 2mm.

Ανοξείδωτη AISI 304. Υγειονομικός κάδος αντιδιαβρωτικός με στρογγυλεμένες γωνίες, παροχή και αποχέτευση νερού. Θερμοστάτης ασφαλείας, πιλότος και σπινθιριστής.

Καυτήρας από ανοξείδωτο χάλυβα με πιλότος. Παροχή υγραερίου 3/4". Ισχύς: 13,3Kw gas. Διαστάσεις κάδου: 30,5x51x27,5cm χωρητικότητας 40λίτρων.

Δεν περιλαμβάνονται τα καλάθια. Επιλογή πολλών διαφορετικών καλαθιών.

Τιμή: **3.166€**



*Τα καλάθια δεν περιλαμβάνονται. Θα τα βρείτε σελίδα 409*

Βραστήρας ζυμαρικών διπλός υγραερίου επιδαπέδιος, MBM Ιταλίας.

Σειρά Domina 980

Μοντέλο **GC9982V/SC**

sku 4052267

Διαστάσεις: 800x900x850mm

Βάρος: 94Kg.

Τεχνικά χαρακτηριστικά: Πάχος ανοξείδωτου 2mm.

Ανοξείδωτη AISI 304. Υγειονομικός κάδος αντιδιαβρωτικός με στρογγυλεμένες γωνίες, παροχή και αποχέτευση νερού. Θερμοστάτης ασφαλείας, πιλότος και σπινθιριστής.

Καυτήρας από ανοξείδωτο χάλυβα με πιλότος. Παροχή υγραερίου 3/4". Ισχύς: 26,6Kw gas. Διαστάσεις έκαστου κάδου: 30,5x51x27,5cm χωρητικότητας 40+40λίτρων. Δεν περιλαμβάνονται τα καλάθια. Επιλογή πολλών διαφορετικών καλαθιών.

Τιμή: **5.008€**



*Τα καλάθια δεν περιλαμβάνονται. Θα τα βρείτε σελίδα 409*

Βραστήρας ζυμαρικών μονός ηλεκτρικός επιδαπέδιος, MBM Ιταλίας.

Σειρά Domina 980

Μοντέλο **EC498/SC**

sku 4052110

Διαστάσεις: 400x900x850mm

Βάρος: 51Kg.

Τεχνικά χαρακτηριστικά: Πάχος ανοξείδωτου 2mm. Ανοξείδωτη AISI 304. Υγιεινομικός κάδος με στρογγυλεμένες γωνίες αντιδιαβρωτικός, παροχή και αποχέτευση νερού. Αυτόματη παροχή νερού. Αποχέτευση, θερμοστάτη ασφαλείας. Με διακόπτη μη λειτουργίας της συσκευής όταν δεν υπάρχει νερό. Ισχύς: 9Kw/380Volt. Διαστάσεις κάδου: 30,5x51x27,5cm χωρητικότητας 40λίτρων.

Δεν περιλαμβάνονται τα καλάθια. Επιλογή πολλών διαφορετικών καλαθιών.

Τιμή: **3.232€**



*Τα καλάθια δεν περιλαμβάνονται. Θα τα βρείτε σελίδα 409*

Βραστήρας ζυμαρικών διπλός ηλεκτρικός επιδαπέδιος, MBM Ιταλίας.

Σειρά Domina 980

Μοντέλο **EC9982V/SC**

sku 4052116

Διαστάσεις: 800x900x850mm

Βάρος: 81Kg.

Τεχνικά χαρακτηριστικά: Πάχος ανοξείδωτου 2mm. Ανοξείδωτη AISI 304. Υγιεινομικός κάδος με στρογγυλεμένες γωνίες αντιδιαβρωτικός, παροχή και αποχέτευση νερού. Αυτόματη παροχή νερού. Αποχέτευση, θερμοστάτη ασφαλείας. Με διακόπτη μη λειτουργίας της συσκευής όταν δεν υπάρχει νερό. Ισχύς: 18Kw/380Volt. Διαστάσεις έκαστου κάδου: 30,5x51x27,5cm Χωρητικότητα: 40+40λίτρων. Δεν περιλαμβάνονται

τα καλάθια.

Επιλογή πολλών διαφορετικών καλαθιών.

Τιμή: **4.985€**



*Τα καλάθια δεν περιλαμβάνονται. Θα τα βρείτε σελίδα 409*

Βραστήρας ζυμαρικών μονός ηλεκτρικός επιδαπέδιος, MBM Ιταλίας.

Σειρά Domina 980

Μοντέλο **EC498T/SC**

**Μόνο για κουζίνα CANTILEVER**

Διαστάσεις: 400x900x580mm

Βάρος: 45Kg.

Τεχνικά χαρακτηριστικά: Πάχος ανοξείδωτου 2mm. Ανοξείδωτη AISI 304. Υγιεινομικός κάδος με στρογγυλεμένες γωνίες αντιδιαβρωτικός, παροχή και αποχέτευση νερού. Αυτόματη παροχή νερού. Αποχέτευση, θερμοστάτη ασφαλείας. Με διακόπτη μη λειτουργίας της συσκευής όταν δεν υπάρχει νερό. Ισχύς: 9Kw/380Volt. Διαστάσεις κάδου: 30,5x51x27,5cm χωρητικότητας 40λίτρων.

Δεν περιλαμβάνονται τα καλάθια. Επιλογή πολλών διαφορετικών καλαθιών.

Τιμή: **3.070€**



*Τα καλάθια δεν περιλαμβάνονται. Θα τα βρείτε σελίδα 409*

Βραστήρας ζυμαρικών διπλός ηλεκτρικός επιδαπέδιος, MBM Ιταλίας.

Σειρά Domina 980

Μοντέλο **EC9982VT/SC**

**Μόνο για κουζίνα CANTILEVER**

Διαστάσεις: 800x900x580mm

Βάρος: 75Kg.

Τεχνικά χαρακτηριστικά: Πάχος ανοξείδωτου 2mm. Ανοξείδωτη AISI 304. Υγιεινομικός κάδος με στρογγυλεμένες γωνίες αντιδιαβρωτικός, παροχή και αποχέτευση νερού. Αυτόματη παροχή νερού. Αποχέτευση, θερμοστάτη ασφαλείας. Με διακόπτη μη λειτουργίας της συσκευής όταν δεν υπάρχει νερό. Ισχύς: 18Kw/380Volt. Διαστάσεις έκαστου κάδου: 30,5x51x27,5cm Χωρητικότητα: 40+40λίτρων. Δεν περιλαμβάνονται τα καλάθια. Επιλογή πολλών διαφορετικών καλαθιών.

Τιμή: **4.736€**



*Τα καλάθια δεν περιλαμβάνονται. Θα τα βρείτε σελίδα 409*



Τηγάνι ανατρεπόμενο υγραερίου επιδαπέδιο, MBM Ιταλίας.

Σειρά Domina 980

Μοντέλο **GBRV198**

Διαστάσεις: 800x900x850mm

Βάρος: 164Kg.

Τεχνικά χαρακτηριστικά: Πάχος ανοξείδωτου 2mm.

Ανοξείδωτη AISI 304. Ανοξείδωτος κάδος, εισαγωγή νερού, χειροκίνητη ανύψωση, ανοξείδωτος καυστήρας. Θερμοστάτης ασφαλείας και σπινθιριστής. Ισχύς: 20Kw gas. Διαστάσεις κάδου: 79x69x20cm χωρητικότητας 80λίτρων. Παροχή υγραερίου 3/4".

Τιμή: **7.006€**



Τηγάνι ανατρεπόμενο ηλεκτρικό επιδαπέδιο, MBM Ιταλίας.

Σειρά Domina 980

Μοντέλο **EBRV198**

Διαστάσεις: 800x900x850mm

Βάρος: 160Kg.

Τεχνικά χαρακτηριστικά: Πάχος ανοξείδωτου 2mm.

Ανοξείδωτη AISI 304. Ανοξείδωτος κάδος, εισαγωγή νερού, χειροκίνητη ανύψωση και επιλογή θερμοκρασίας. Ισχύς: 12Kw/380volt. Διαστάσεις κάδου: 79x69x20cm χωρητικότητας 80λίτρων.

Τιμή: **6.845€**



Τηγάνι ανατρεπόμενο υγραερίου επιτραπέζιο, MBM Ιταλίας.

Σειρά Domina 980

Μοντέλο **GBRV198T**

sku 4052260

Διαστάσεις: 1200x900x250mm

Βάρος: 170Kg.

Τεχνικά χαρακτηριστικά: Πάχος ανοξείδωτου 2mm.

Ανοξείδωτη AISI 304. Ανοξείδωτος κάδος, εισαγωγή νερού, χειροκίνητη ανύψωση, ανοξείδωτος καυστήρας. Θερμοστάτης ασφαλείας και σπινθιριστής. Ισχύς: 21Kw gas. Διαστάσεις κάδου: 80x69x20cm χωρητικότητας 80λίτρων. Παροχή υγραερίου 3/4".

Τιμή: **6.266€**



Τηγάνι ανατρεπόμενο ηλεκτρικό επιτραπέζιο, MBM Ιταλίας.

Σειρά Domina 980

Μοντέλο **EBRV198T**

sku 4052108

Διαστάσεις: 1200x900x250mm

Βάρος: 154Kg.

Τεχνικά χαρακτηριστικά: Πάχος ανοξείδωτου 2mm.

Ανοξείδωτη AISI 304. Ανοξείδωτος κάδος, εισαγωγή νερού, χειροκίνητη ανύψωση και επιλογή θερμοκρασίας. Ισχύς: 12Kw/380volt. Διαστάσεις κάδου: 80x69x20cm χωρητικότητας 80λίτρων.

Τιμή: **6.058€**



Βραστήρας υγραερίου αμέσου θερμάνσεως (μονά τοιχώματα) επιδαπέδιος, MBM Ιταλίας.

Σειρά Domina 980

Μοντέλο **G10098**

sku 4052203

Διαστάσεις: 800x900x850mm

Βάρος: 118Kg.

Τεχνικά χαρακτηριστικά: Πάχος ανοξείδωτου 2mm.

Ανοξείδωτος 18/10. Αυτόματη εισαγωγή και εξαγωγή νερού. Με ρυθμιζόμενο ανοξείδωτο καπάκι, μετακινούμενο φίλτρο, έλεγχο ατμού και διακόπτη ασφαλείας. Ισχύς: 21Kw gas. Διαστάσεις κάδου: Ø60x42cm χωρητικότητας 100 λίτρων. Παροχή υγραερίου 3/4".

Τιμή: **5.568€**

Ο ίδιος βραστήρας με χωρητικότητα 150λίτρα.

Διαστάσεις κάδου: Ø60x54cm. Βάρος 123Kg

Μοντέλο **G15098**

sku 4052207

Τιμή: **5.706€**



Βραστήρας υγραερίου εμμέσου θερμάνσεως (διπλά τοιχώματα) επιδαπέδιος, MBM Ιταλίας.

Σειρά Domina 980

Μοντέλο **G100198**

sku 4052204

Διαστάσεις: 800x900x850mm

Βάρος: 143Kg.

Τεχνικά χαρακτηριστικά: Πάχος ανοξείδωτου 2mm.

Ανοξείδωτος 18/10. Αυτόματη εισαγωγή και εξαγωγή νερού. Με ρυθμιζόμενο ανοξείδωτο καπάκι, μετακινούμενο φίλτρο, μανόμετρο, έλεγχο ατμού και διακόπτη ασφαλείας. Ισχύς: 21Kw gas. Διαστάσεις κάδου: Ø60x42cm χωρητικότητας 100 λίτρων. Παροχή υγραερίου 3/4".

Τιμή: **7.528€**

Ο ίδιος βραστήρας με χωρητικότητα 150λίτρα.

Διαστάσεις κάδου: Ø60x54cm. Βάρος 148Kg

Μοντέλο **G150198**

sku 4052209

Τιμή: **8.441€**



Βραστήρας ηλεκτρικός αμέσου θερμάνσεως (μονά τοιχώματα) επιδαπέδιος, MBM Ιταλίας.

Σειρά Domina 980

Μοντέλο **E100198**

sku 405268

Διαστάσεις: 800x900x850mm

Βάρος: 128Kg.

Τεχνικά χαρακτηριστικά: Πάχος ανοξείδωτου 2mm.

Ανοξείδωτος 18/10. Αυτόματη εισαγωγή και εξαγωγή νερού. Με ρυθμιζόμενο ανοξείδωτο καπάκι, μετακινούμενο φίλτρο, έλεγχο ατμού και διακόπτη ασφαλείας. Διαστάσεις κάδου: Ø60x42cm χωρητικότητας 100 λίτρων. Ισχύς: 14,4Kw/380Volt.

Τιμή: **7.606€**

Ο ίδιος βραστήρας με χωρητικότητα 150λίτρα.

Διαστάσεις κάδου: Ø60x54cm. Βάρος 134Kg

Μοντέλο **E150198**

sku 405270

Τιμή: **7.844€**



Βραστήρας υγραερίου αμέσου θερμάνσεως (μονά τοιχώματα), MBM Ιταλίας.

Σειρά Domina 980

Μοντέλο **G100T98**

sku 4052206

**Μόνο για κουζίνα CANTILEVER**

Διαστάσεις: 800x900x700mm

Βάρος: 113Kg.

Τεχνικά χαρακτηριστικά: Πάχος ανοξείδωτου 2mm.

Ανοξείδωτος 18/10. Αυτόματη εισαγωγή και εξαγωγή νερού. Με ρυθμιζόμενο ανοξείδωτο καπάκι, μετακινούμενο φίλτρο, έλεγχο ατμού και διακόπτη ασφαλείας. Ισχύς: 21Kw gas. Διαστάσεις κάδου: Ø60x42cm χωρητικότητας 100 λίτρων. Παροχή υγραερίου 3/4".

Τιμή: **5.132€**

Ο ίδιος βραστήρας με χωρητικότητα 150λίτρα.

Διαστάσεις κάδου: Ø60x54cm. Βάρος 118Kg

Μοντέλο **G150T98**

sku 4052211

Τιμή: **5.410€**





Βραστήρας υγραερίου εμμέσου θερμάνσεως (διπλά τοιχώματα), MBM Ιταλίας.

Σειρά Domina 980

Μοντέλο **G100IT98**

sku 4052205

**Μόνο για κουζίνα CANTILEVER**

Διαστάσεις: 800x900x700mm

Βάρος: 138Kg.

Τεχνικά χαρακτηριστικά: Πάχος ανοξείδωτου 2mm.

Ανοξείδωτος 18/10. Αυτόματη εισαγωγή και εξαγωγή νερού.

Με ρυθμιζόμενο ανοξείδωτο καπάκι, μετακινούμενο φίλτρο, έλεγχο ατμού και διακόπτη ασφαλείας. Ισχύς: 21Kw gas.

Διαστάσεις κάδου: Ø60x42cm χωρητικότητας 100 λίτρων.

Παροχή υγραερίου 3/4".

Τιμή: **7.686€**

Ο ίδιος βραστήρας με χωρητικότητα 150λίτρα.

Διαστάσεις κάδου: Ø60x54cm. Βάρος 143Kg

Μοντέλο **G150IT98**

sku 4052210

Τιμή: **8.091€**



Βραστήρας ηλεκτρικός εμμέσου θερμάνσεως (διπλά τοιχώματα), MBM Ιταλίας.

Σειρά Domina 980

Μοντέλο **E100IT98**

sku 405269

**Μόνο για κουζίνα CANTILEVER**

Διαστάσεις: 800x900x700mm

Βάρος: 123Kg.

Τεχνικά χαρακτηριστικά: Πάχος ανοξείδωτου 2mm.

Ανοξείδωτος 18/10. Αυτόματη εισαγωγή και εξαγωγή νερού.

Με ρυθμιζόμενο ανοξείδωτο καπάκι, μετακινούμενο φίλτρο, έλεγχο ατμού και διακόπτη ασφαλείας. Διαστάσεις κάδου: Ø60x42cm χωρητικότητας 100 λίτρων. Ισχύς:

14,4Kw/380Volt.

Τιμή: **7.272€**

Ο ίδιος βραστήρας με χωρητικότητα 150λίτρα.

Διαστάσεις κάδου: Ø60x54cm. Βάρος 129Kg

Μοντέλο **E150IT98**

sku 405271

Τιμή: **7.848€**



Μπαιν μαρί ηλεκτρικό επιδαπέδιο, MBM Ιταλίας.

Σειρά Domina 980

Μοντέλο **EBMA498**

Διαστάσεις: 400x900x850mm

Βάρος: 45Kg.

Τεχνικά χαρακτηριστικά: Πάχος ανοξείδωτου 2mm.

Χωρητικότητα: GN4/3. Διαστάσεις κάδου: 31x69x16cm.

Θερμοστάτης ασφαλείας. Εξαγωγή νερού, επιλογή θερμοκρασίας και φωτεινή ένδειξη λειτουργίας. Ισχύς: 2,5Kw/230Volt.

Τιμή: **2.451€**



Μπαιν μαρί ηλεκτρικό επιδαπέδιο, MBM Ιταλίας.

Σειρά Domina 980

Μοντέλο **EBMA998**

Διαστάσεις: 800x900x850mm

Βάρος: 68Kg.

Τεχνικά χαρακτηριστικά: Πάχος ανοξείδωτου 2mm.

Χωρητικότητα: GN8/3. Διαστάσεις κάδου: 63x69x16cm.

Θερμοστάτης ασφαλείας. Εξαγωγή νερού, επιλογή θερμοκρασίας και φωτεινή ένδειξη λειτουργίας. Ισχύς: 6Kw/380Volt.

Τιμή: **3.057€**



Μπαιν μαρί ηλεκτρικό επιτραπέζιο, MBM Ιταλίας.

Σειρά Domina 980

Μοντέλο **EBM498T**

sku 405299

Διαστάσεις: 400x900x250mm

Βάρος: 36Kg.

Τεχνικά χαρακτηριστικά: Πάχος ανοξείδωτου 2mm.

Χωρητικότητα: GN4/3. Διαστάσεις κάδου: 31x69x16cm.

Θερμοστάτης ασφαλείας. Εξαγωγή νερού, επιλογή θερμοκρασίας και φωτεινή ένδειξη λειτουργίας. Ισχύς: 2,5Kw/230Volt.

Τιμή: **1.946€**



Μπαιν μαρί ηλεκτρικό επιτραπέζιο, MBM Ιταλίας.

Σειρά Domina 980

Μοντέλο **EBM998T**

Διαστάσεις: 800x900x250mm

Βάρος: 50Kg.

Τεχνικά χαρακτηριστικά: Πάχος ανοξείδωτου 2mm.

Χωρητικότητα: GN8/3. Διαστάσεις κάδου: 63x69x16cm.

Θερμοστάτης ασφαλείας. Εξαγωγή νερού, επιλογή θερμοκρασίας και φωτεινή ένδειξη λειτουργίας. Ισχύς: 6Kw/380Volt.

Τιμή: **2.485€**



Τραπέζι εργασίας, MBM Ιταλίας.

Σειρά Domina 980

Μοντέλο **NA498**

sku 4052417

Διαστάσεις: 400x900x850mm

Βάρος: 34Kg.

Τεχνικά χαρακτηριστικά: Πάχος ανοξείδωτου 2mm.

Ανοξείδωτο AISI 304. Με ρυθμιζόμενα πόδια.

Τιμή: **1.219€**

Η ίδια κατασκευή αλλά με συρτάρι.

Μοντέλο **NA498C**

Τιμή: **1.489€**



Τραπέζι εργασίας, MBM Ιταλίας.

Σειρά Domina 980

Μοντέλο **NA998**

Διαστάσεις: 800x900x850mm

Βάρος: 51Kg.

Τεχνικά χαρακτηριστικά: Πάχος ανοξείδωτου 2mm.

Ανοξείδωτο AISI 304. Με ρυθμιζόμενα πόδια.

Τιμή: **1.672€**



## Ουδέτερες επιφάνειες - Βάσεις - Αξεσουάρ DOMINA 980

Ουδέτερη επιφάνεια, MBM Ιταλίας.

Σειρά Domina 980

Τεχνικά χαρακτηριστικά: Πάχος ανοξείδωτου 2mm. Ανοξείδωτο AISI 304.



Μοντέλο	sku	Διαστάσεις cm	Βάρος	Τιμή €	
N198		10x90x25	5Kg	492	
N298	4052394	20x90x25	10Kg	548	
N498	4052401	40x90x25	26Kg	675	
N498C	4052402	40x90x25	29Kg	954	με συρτάρι
N998	4052412	80x90x25	40Kg	984	

Φούρνος βάση, MBM Ιταλίας.

Σειρά Domina 980

Μοντέλο **EF098**

Διαστάσεις: 800x900x600mm

Βάρος: 55Kg.

Τεχνικά χαρακτηριστικά: Στατικός. Θερμομόνωση με υαλοβάμβακα υψηλής πυκνότητας. Πόρτα με διπλά τοιχώματα.

Με επιλογή θερμοκρασίας και θερμοστάτη ασφαλείας.

Ξεχωριστός έλεγχος της θερμοκρασίας για πάνω/κάτω.

Στρογγυλεμένες γωνίες. Διαστάσεις φούρνου: 56x66x31cm ή

GN2/1. Ισχύς: 6Kw/380Volt.

Τιμή: **2.175€**



Βάση ανοιχτή, MBM Ιταλίας.

Σειρά Domina 980

Τεχνικά χαρακτηριστικά: Κλειστό χωρίς πόρτα.. Ανοξείδωτο AISI 304.

Μοντέλο	sku	Διαστάσεις cm	Βάρος	Τιμή €	
NSA298	4052422	20x90x60	16	530	κλειστή
NSA498	4052425	40x90x60	23	582	
NSA998	4052431	80x90x60	32	741	



Βάσης στήριξης, MBM Ιταλίας.

Σειρά Domina 980

Τεχνικά χαρακτηριστικά: Κατάλληλη για την κουζίνα CANTILIVER - γέφυρα.



Μοντέλο	sku	Διαστάσεις cm	Kg	Τιμή €
A980009	405233	160	85	1.338
A980010	405234	200	100	1.380
A980011	405235	240	110	1.460
A980012	405236	280	120	1.534
A980013	405237	320	135	1.617
A980014	405238	360	165	1.685
A980015	405239	400	180	1.808
A980016	405240	440	195	1.852
A980017	405241	480	210	1.893
A980057	405243	520	230	1.988

Μπάρα στήριξης συσκευής, MBM Ιταλίας.  
Σειρά Domina 980

Τεχνικά χαρακτηριστικά: Κατάλληλη για την κουζίνα CANTILIVER - γέφυρα.



Πόδι στήριξης βάσης, MBM Ιταλίας.  
Σειρά Domina 980

Τεχνικά χαρακτηριστικά: Για την διπλή βάση στήριξης, για την κουζίνα CANTILIVER - γέφυρα. Χρειάζεται 4 σε κάθε διπλή βάση στήριξης.



Μοντέλο	Διαστάσεις cm	Βάρος Kg	Τιμή €
<b>A990008</b>	80x5x8	5	<b>198</b>

Μοντέλο	Διαστάσεις cm	Βάρος Kg	Τιμή €
<b>A990016</b>	65x25x20	12	<b>521</b>

Κάλυμμα βάσης στήριξης, MBM Ιταλίας. Σειρά Domina 980

Τεχνικά χαρακτηριστικά: Κατάλληλη για την κουζίνα CANTILIVER - γέφυρα.

**Κάλυμμα γέφυρας διπλής**

Μοντέλο	sku	Διαστάσεις cm	Τιμή €
<b>A980082</b>	405244	160	<b>1.235</b>
<b>A980083</b>	405245	200	<b>1.271</b>
<b>A980084</b>	405246	240	<b>1.306</b>
<b>A980085</b>	405247	280	<b>1.344</b>
<b>A980086</b>	405248	320	<b>1.378</b>
<b>A980087</b>	405249	360	<b>1.416</b>
<b>A980088</b>	405250	400	<b>1.451</b>
<b>A980089</b>	405251	440	<b>1.490</b>
<b>A980090</b>	405252	480	<b>1.535</b>
<b>A980091</b>	405253	520	<b>1.597</b>

**Κάλυμμα γέφυρας τοίχου**

Μοντέλο	Διαστάσεις cm	Τιμή €
<b>A980092</b>	160x90	<b>1.114</b>
<b>A980093</b>	200x90	<b>1.153</b>
<b>A980094</b>	240x90	<b>1.189</b>
<b>A980095</b>	280x90	<b>1.224</b>
<b>A980096</b>	320x90	<b>1.260</b>
<b>A980097</b>	360x90	<b>1.296</b>
<b>A980098</b>	400x90	<b>1.335</b>
<b>A980099</b>	440x90	<b>1.378</b>
<b>A980100</b>	480x90	<b>1.415</b>
<b>A980101</b>	520x90	<b>1.472</b>

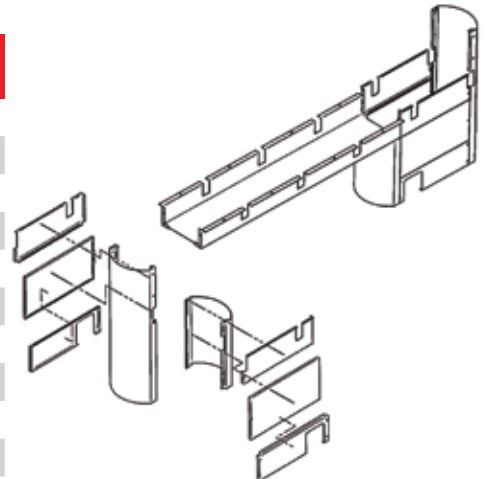

Καλάθια βραστήρα ζυμαρικών.



A770049

A770050

A800104

A800105

A800108

B800003

B800004

B800007

Μοντέλο	Διαστάσεις cm	Τιμή €
<b>A770049</b>	14,5x29x21,5	<b>87</b>
<b>A770050</b>	49x29x21,5	<b>193</b>
<b>A800104</b>	16x29x21,5	<b>87</b>
<b>A800105</b>	24x29x21,5	<b>104</b>
<b>A800108</b>	∅ 14,5x H20	<b>110</b>
<b>B800003</b>	14,5x16x21,5	<b>73</b>
<b>B800004</b>	14,5x16x21,5	<b>73</b>
<b>B800007</b>	33x29x21,5	<b>148</b>

A800104

A800104 + B800007

A800105

A800104 + A770049

A770050

A800108

B800004 + B800003

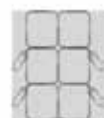



Η ευκαμψία, η ευκολία στη χρήση και ο όμορφος σχεδιασμός χαρακτηρίζουν αυτή τη σειρά, που χάρη στη δυνατότητα χρήσης από τις δύο πλευρές, μπορεί να τοποθετηθεί στο κέντρο μιας κουζίνας. Τα μηχανήματα διαθέτουν διπλούς ελέγχους, εξασφαλίζοντας υψηλή παραγωγικότητα σε περιορισμένους χώρους. Τα ντουλάπια και ο φούρνος εξασφαλίζουν μέγιστη υγιεινή και εύκολο καθάρισμα, χάρη στις στρογγυλεμένες γωνίες. Η DOMINA 1100, έχει σχεδιαστεί για άριστη χρήση των διαθέσιμων χώρων χάρη στην καλύτερη σχέση χώρου / μηχανής της κατηγορίας. Τα προαιρετικά στοιχεία κλεισίματος με το ίδιο προφίλ των μεμονωμένων μονάδων παρέχουν επιπλέον επιφάνεια εργασίας στη μονάδα και βελτιώνουν τη χρηστικότητα.

## Domina 1100





Δύο εστίες υγραερίου επιδαπέδιες MBM Ιταλίας.  
Σειρά Domina 1100

Τεχνικά χαρακτηριστικά: Με στρογγυλεμένες γωνίες, στεγανή επιφάνεια εργασίας πάχους 2mm. Κατάλληλη για κατσαρόλες έως Ø40εκ. Καυστήρες με βαλβίδα ασφαλείας και κιτ αποχέτευσης. Αποσπώμενοι καυστήρες χιτοσίδηρου με αποπιλότος και προστατευμένο πιλότο. Έλεγχος και από τις 2 πλευρές. Βάρος 90Kg.

Διαστάσεις: 45x110x85cm.  
Με 1 εστία 6Kw και 1 εστία 8Kw.  
Συνολική ισχύς 14Kw.  
Μοντέλο **G2SA11**  
sku 4052215  
Τιμή: **3.060€**



Τέσσερις εστίες υγραερίου επιδαπέδιες MBM Ιταλίας.  
Σειρά Domina 1100

Τεχνικά χαρακτηριστικά: Με στρογγυλεμένες γωνίες, στεγανή επιφάνεια εργασίας πάχους 2mm. Κατάλληλη για κατσαρόλες έως Ø40εκ. Καυστήρες με βαλβίδα ασφαλείας και κιτ αποχέτευσης. Αποσπώμενοι καυστήρες χιτοσίδηρου με αποπιλότος και προστατευμένο πιλότο. Έλεγχος και από τις 2 πλευρές. Βάρος 140Kg.

Διαστάσεις: 90x110x85cm.  
Με 2 εστίες 6Kw και 2 εστίες 8Kw έκαστη.  
Συνολική ισχύς 28Kw.  
Μοντέλο **G4SA11**  
sku 4052231  
Τιμή: **5.310€**



Κουζίνα 4 εστιών υγραερίου επιδαπέδια με φούρνο υγραερίου MBM Ιταλίας.  
Σειρά Domina 1100

Τεχνικά χαρακτηριστικά: Με στρογγυλεμένες γωνίες, στεγανή επιφάνεια εργασίας πάχους 2mm. Κατάλληλη για κατσαρόλες έως Ø40εκ. Καυστήρες με βαλβίδα ασφαλείας και κιτ αποχέτευσης. Αποσπώμενοι καυστήρες χιτοσίδηρου με αποπιλότος και προστατευμένο πιλότο. Έλεγχος και από τις 2 πλευρές. Βάρος 180Kg.

Διαστάσεις: 90x110x85cm.  
Με 2 εστίες 6Kw και 2 εστίες 8Kw έκαστη.  
Φούρνος διαστάσεων 54x94x30cm και ισχύς 10Kw.  
Συνολική ισχύς 38Kw.  
Μοντέλο **G4SF11**  
Τιμή: **6.003€**



## Κουζίνες - Εστίες DOMINA 1100

Κουζίνα 4 εστιών υγραερίου επιδαπέδια με φούρνο ηλεκτρικό MBM Ιταλίας.

Σειρά Domina 1100

Τεχνικά χαρακτηριστικά: Με στρογγυλεμένες γωνίες, στεγανή επιφάνεια εργασίας πάχους 2mm. Κατάλληλη για κατσαρόλες έως Ø40εκ.

Καυστήρες με βαλβίδα ασφαλείας και κιτ αποχέτευσης. Αποσπώμενοι καυστήρες χιτοσίδηρου με αποπιλότος και προστατευμένο πιλότο.

Έλεγχος και από τις 2 πλευρές. Βάρος 180Kg.

Διαστάσεις: 90x110x85cm.

Με 2 εστίες 6Kw και 2 εστίες 8Kw έκαστη.

Φούρνος ηλεκτρικός στατικός διαστάσεων 54x94x30cm και ισχύς 10Kw/380Volt.

Συνολική ισχύς 28Kw.

Μοντέλο **G4SFE11**

Τιμή: **6.465€**



Πλάκα λεία για εστία, MBM Ιταλίας.

Σειρά Domina 1100

Μοντέλο **A980119**

Διαστάσεις: 37x37cm

Βάρος: 7,5Kg

Τιμή: **318€**



Πλάκα ραβδωτή για εστία, MBM Ιταλίας.

Σειρά Domina 1100

Μοντέλο **A980120**

Διαστάσεις: 37x37cm

Βάρος: 6,7Kg

Τιμή: **390€**



2 Τετράγωνες εστίες ηλεκτρικές επιδαπέδιες MBM Ιταλίας.

Σειρά Domina 1100

Τεχνικά χαρακτηριστικά: Με στρογγυλεμένες γωνίες, στεγανή επιφάνεια εργασίας πάχους 2mm. Διαστάσεις έκαστης εστίας 30x30cm. Με ασφάλεια κατά της υπερθέρμανσης της συσκευής. Έλεγχος και από τις 2 πλευρές.

Βάρος 90Kg.

Διαστάσεις: 45x110x85cm.

Με 2 εστίες 3Kw έκαστη.

Συνολική ισχύς 6Kw.

Μοντέλο **E2A11Q**

Τιμή: **3.925€**



4 Τετράγωνες εστίες ηλεκτρικές επιδαπέδιες MBM Ιταλίας.  
Σειρά Domina 1100

Τεχνικά χαρακτηριστικά: Με στρογγυλεμένες γωνίες, στεγανή επιφάνεια εργασίας πάχους 2mm. Διαστάσεις έκαστης εστίας 30x30cm. Με ασφάλεια κατά της υπερθέρμανσης της συσκευής. Έλεγχος και από τις 2 πλευρές. Βάρος 140Kg.

Διαστάσεις: 90x110x85cm.

Με 3 εστίες 3Kw έκαστη και 1 εστία 4Kw.

Συνολική ισχύς 13Kw.

Μοντέλο **E4A11Q**

Τιμή: **5.657€**



Κουζίνα 4 τετράγωνων ηλεκτρικών εστιών με φούρνο ηλεκτρικό στατικό MBM Ιταλίας.

Σειρά Domina 1100

Τεχνικά χαρακτηριστικά: Με στρογγυλεμένες γωνίες, στεγανή επιφάνεια εργασίας πάχους 2mm. Διαστάσεις έκαστης εστίας 30x30cm. Με ασφάλεια κατά της υπερθέρμανσης της συσκευής. Έλεγχος και από τις 2 πλευρές. Βάρος 180Kg.

Διαστάσεις: 90x110x85cm.

Με 3 εστίες 3Kw έκαστη και 1 εστία 5Kw.

Φούρνος διαστάσεων 54x94x30cm και ισχύς 10Kw.

Συνολική ισχύς 23Kw.

Μοντέλο **E4F11Q**

Τιμή: **7.635€**



Λεία πλάκα υγραερίου επιδαπέδια MBM Ιταλίας.

Σειρά Domina 1100

Τεχνικά χαρακτηριστικά: Με στρογγυλεμένες γωνίες, στεγανή επιφάνεια εργασίας πάχους 2mm. Πλάκα θέρμανσης από χυτοσίδηρο πάχους 10mm. Καυστήρας χυτοσίδηρου με Με σπινθηριστή. Ισοθερμικές ζώνες για διαφοροποιημένο μαγείρεμα. Έλεγχος και από τις 2 πλευρές.

Βάρος 190Kg.

Διαστάσεις: 90x110x85cm.

Ισχύς 12Kw.

Μοντέλο **GTA911**

sku 4052347

Τιμή: **4.451€**



## Λεία πλάκα - Επαγωγικές εστίες DOMINA 1100

Λεία πλάκα υγραερίου επιδαπέδια με φούρνο υγραερίου MBM Ιταλίας.

Σειρά Domina 1100

Τεχνικά χαρακτηριστικά: Με στρογγυλεμένες γωνίες, στεγανή επιφάνεια εργασίας πάχους 2mm. Πλάκα θέρμανσης από χυτοσίδηρο πάχους 10mm. Καυστήρας χυτοσίδηρου με Με σπινθηριστή. Ισοθερμικές ζώνες για διαφοροποιημένο μαγείρεμα. Έλεγχος και από τις 2 πλευρές.

Φούρνος διαστάσεων 54x94x30cm ισχύς 10Kw. Βάρος 170Kg.

Διαστάσεις: 90x110x85cm.

Ισχύς 22Kw.

Μοντέλο **GTF911**

Τιμή: **6.580€**



2 Επαγωγικές εστίες επιδαπέδιες ηλεκτρικές MBM Ιταλίας.

Σειρά Domina 1100

Τεχνικά χαρακτηριστικά: Με στρογγυλεμένες γωνίες, στεγανή επιφάνεια εργασίας πάχους 2mm. Άμεση θέρμανση με άμεση επαφή του τηγανιού. Μείωση της κατανάλωσης ενέργειας κατά 50%. Μονοκόμμη επιφάνεια. Ανεξάρτητος έλεγχος των επιμέρους χώρων μαγειρέματος. Δέχεται μόνο επαγωγικά σκεύη. Έλεγχος και στις δύο πλευρές. Βάρος 80Kg. Διαστάσεις: 45x110x85cm.

Συνολική ισχύς 10Kw.

Μοντέλο **E4111**

Τιμή: **10.908€**



4 Επαγωγικές εστίες επιδαπέδιες ηλεκτρικές MBM Ιταλίας.

Σειρά Domina 1100

Τεχνικά χαρακτηριστικά: Με στρογγυλεμένες γωνίες, στεγανή επιφάνεια εργασίας πάχους 2mm. Άμεση θέρμανση με άμεση επαφή του τηγανιού. Μείωση της κατανάλωσης ενέργειας κατά 50%. Μονοκόμμη επιφάνεια. Ανεξάρτητος έλεγχος των επιμέρους χώρων μαγειρέματος. Δέχεται μόνο επαγωγικά σκεύη. Έλεγχος και στις δύο πλευρές. Βάρος 120Kg.

Ισχύς έκαστης εστίας 5Kw.

Διαστάσεις: 90x110x85cm.

Συνολική ισχύς 20Kw.

Μοντέλο **E9111**

Τιμή: **21.089€**



Πλατώ λείο υγραερίου επιδαπέδιο MBM Ιταλίας.  
Σειρά Domina 1100

Τεχνικά χαρακτηριστικά: Με στρογγυλεμένες γωνίες, στεγανή επιφάνεια εργασίας πάχους 2mm. Πάχος θερμαντικής πλάκας 15mm. Με συρτάρι συλλογής λίπους από ανοξείδωτο χάλυβα. Ανεξάρτητοι καυστήρες. Έλεγχος και από τις 2 πλευρές. Διαστάσεις ψηφιακής επιφάνειας 83x70,5x1,5cm. Με 2 καυστήρες 9Kw έκαστος. Βάρος 190Kg.

Διαστάσεις: 90x110x85cm.

Ισχύς 18Kw.

Μοντέλο **GFTA911L**

sku 4052322

Τιμή: **5.022€**

Το ίδιο πλατώ με πλάκα χρωμίου.

Μοντέλο **GFTA911LC**

sku 4052322

Τιμή: **6.060€**



Πλατώ ραβδωτό υγραερίου επιδαπέδιο MBM Ιταλίας.

Σειρά Domina 1100

Τεχνικά χαρακτηριστικά: Με στρογγυλεμένες γωνίες, στεγανή επιφάνεια εργασίας πάχους 2mm. Πάχος θερμαντικής πλάκας 15mm. Με συρτάρι συλλογής λίπους από ανοξείδωτο χάλυβα. Ανεξάρτητοι καυστήρες. Έλεγχος και από τις 2 πλευρές. Διαστάσεις ψηφιακής επιφάνειας 83x70,5x1,5cm. Με 2 καυστήρες 9Kw έκαστος. Βάρος 190Kg.

Διαστάσεις: 90x110x85cm.

Ισχύς 18Kw.

Μοντέλο **GFTA911R**

Τιμή: **5.368€**



Πλατώ 2/3 λείο και 1/3 ραβδωτό, υγραερίου επιδαπέδιο MBM Ιταλίας.

Σειρά Domina 1100

Τεχνικά χαρακτηριστικά: Με στρογγυλεμένες γωνίες, στεγανή επιφάνεια εργασίας πάχους 2mm. Πάχος θερμαντικής πλάκας 15mm. Με συρτάρι συλλογής λίπους από ανοξείδωτο χάλυβα. Ανεξάρτητοι καυστήρες. Έλεγχος και από τις 2 πλευρές. Διαστάσεις ψηφιακής επιφάνειας 83x70,5x1,5cm. Με 2 καυστήρες 9Kw έκαστος. Βάρος 190Kg.

Διαστάσεις: 90x110x85cm.

Ισχύς 18Kw.

Μοντέλο **GFTA911LR**

sku 4052323

Τιμή: **5.253€**

Το ίδιο πλατώ με πλάκα χρωμίου.

Μοντέλο **GFTA911LRC**

sku 4052324

Τιμή: **6.465€**





Πλατώ λείο ηλεκτρικό επιδαπέδιο MBM Ιταλίας.

Σειρά Domina 1100

Τεχνικά χαρακτηριστικά: Με στρογγυλεμένες γωνίες, στεγανή επιφάνεια εργασίας πάχους 2mm. Πάχος θερμαντικής πλάκας 15mm.

Με συρτάρι συλλογής λίπους από ανοξείδωτο χάλυβα. Ανεξάρτητοι καυστήρες. Έλεγχος και από τις 2 πλευρές. Διαστάσεις ψηστικής επιφάνειας 83x70,5x1,5cm. Με 2 καυστήρες 6Kw έκαστος. Βάρος 190Kg.

Διαστάσεις: 90x110x85cm.

Ισχύς 12Kw.

Μοντέλο **EFTA911L**

Τιμή: **5.598€**

Το ίδιο πλατώ με πλάκα χρωμίου.

Μοντέλο **EFTA911LC**

Τιμή: **6.522€**



Πλατώ ραβδωτό ηλεκτρικό επιδαπέδιο MBM Ιταλίας.

Σειρά Domina 1100

Τεχνικά χαρακτηριστικά: Με στρογγυλεμένες γωνίες, στεγανή επιφάνεια εργασίας πάχους 2mm. Πάχος θερμαντικής πλάκας 15mm.

Με συρτάρι συλλογής λίπους από ανοξείδωτο χάλυβα. Ανεξάρτητοι καυστήρες. Έλεγχος και από τις 2 πλευρές. Διαστάσεις ψηστικής επιφάνειας 83x70,5x1,5cm. Με 2 καυστήρες 6Kw έκαστος. Βάρος 190Kg.

Διαστάσεις: 90x110x85cm.

Ισχύς 12Kw.

Μοντέλο **EFTA911R**

Τιμή: **5.946€**



Πλατώ 1/2 λείο και 1/2 ραβδωτό, ηλεκτρικό επιδαπέδιο MBM Ιταλίας.

Σειρά Domina 1100

Τεχνικά χαρακτηριστικά: Με στρογγυλεμένες γωνίες, στεγανή επιφάνεια εργασίας πάχους 2mm. Πάχος θερμαντικής πλάκας 15mm.

Με συρτάρι συλλογής λίπους από ανοξείδωτο χάλυβα. Ανεξάρτητοι καυστήρες. Έλεγχος και από τις 2 πλευρές. Διαστάσεις ψηστικής επιφάνειας 83x70,5x1,5cm. Με 2 καυστήρες 6Kw έκαστος. Βάρος 190Kg.

Διαστάσεις: 90x110x85cm.

Ισχύς 12Kw.

Μοντέλο **EFTA911LR**

Τιμή: **5.830€**

Το ίδιο πλατώ με πλάκα χρωμίου.

Μοντέλο **EFTA911LRC**

Τιμή: **6.869€**



Φριτέζα υγραερίου μονή επιδαπέδια MBM Ιταλίας.  
Σειρά Domina 1100

Τεχνικά χαρακτηριστικά: Με στρογγυλεμένες γωνίες, στεγανή επιφάνεια εργασίας πάχους 2mm. Με καυστήρες χιτοσίδηρου. με υγειονομικό κάδο με στρογγυλεμένες γωνίες. Θερμοστάτης ασφαλείας. Με μεγάλη ψυχρή ζώνη. Φέρει δεξαμενή συλλογής λαδιών με φίλτρο από ανοξείδωτο χάλυβα. Διαστάσεις κάδου 30x40x31cm χωρητικότητας 18λίτρων. Βάρος 120Kg.  
Διαστάσεις: 67,5x110x85cm.

Ισχύς 15,2Kw.  
Μοντέλο **GF411**  
Τιμή: **5.035€**



Φριτέζα υγραερίου διπλή επιδαπέδια MBM Ιταλίας.  
Σειρά Domina 1100

Τεχνικά χαρακτηριστικά: Με στρογγυλεμένες γωνίες, στεγανή επιφάνεια εργασίας πάχους 2mm. Με καυστήρες χιτοσίδηρου. με υγειονομικό κάδο με στρογγυλεμένες γωνίες. Θερμοστάτης ασφαλείας. Με μεγάλη ψυχρή ζώνη. Φέρει δεξαμενή συλλογής λαδιών με φίλτρο από ανοξείδωτο χάλυβα. Διαστάσεις έκαστου κάδου 30x40x31cm χωρητικότητας 18+18λίτρων. Βάρος 195Kg.  
Διαστάσεις: 112,5x110x85cm.

Ισχύς 30,4Kw.  
Μοντέλο **GF911**  
Τιμή: **8.023€**



Φριτέζα ηλεκτρική μονή επιδαπέδια MBM Ιταλίας.  
Σειρά Domina 1100

Τεχνικά χαρακτηριστικά: Με στρογγυλεμένες γωνίες, στεγανή επιφάνεια εργασίας πάχους 2mm. Με καυστήρες χιτοσίδηρου. με υγειονομικό κάδο με στρογγυλεμένες γωνίες. Θερμοστάτης ασφαλείας. Με μεγάλη ψυχρή ζώνη. Φέρει δεξαμενή συλλογής λαδιών με φίλτρο από ανοξείδωτο χάλυβα. Διαστάσεις κάδου 30x40x25cm χωρητικότητας 18λίτρων. Βάρος 80Kg.  
Διαστάσεις: 45x110x85cm.

Ισχύς 16Kw.  
Μοντέλο **EF411**  
sku 4052123  
Τιμή: **4.040€**



## Βραστήρες ζυμαρικών DOMINA 1100

Βραστήρας ζυμαρικών υγραερίου επιδαπέδιος MBM Ιταλίας.  
Σειρά Domina 1100

Τεχνικά χαρακτηριστικά: Με στρογγυλεμένες γωνίες, στεγανή επιφάνεια εργασίας πάχους 2mm. Ανοξείδωτος κάδος με στρογγυλεμένες γωνίες, παροχή και αποχέτευση νερού. Με 1 κάδο διαστάσεων 51x30,5x30cm χωρητικότητας 40λίτρων. Έλεγχος και από τις 2 πλευρές. Βάρος 140Kg. Διαστάσεις: 67,5x110x85cm

Ισχύς 14Kw.

Μοντέλο **GC411**

Τιμή: **5.196€**

*Τα καλάθια δεν περιλαμβάνονται. Θα τα βρείτε σελίδα 419*



Βραστήρας ζυμαρικών υγραερίου επιδαπέδιος MBM Ιταλίας.  
Σειρά Domina 1100

Τεχνικά χαρακτηριστικά: Με στρογγυλεμένες γωνίες, στεγανή επιφάνεια εργασίας πάχους 2mm. Ανοξείδωτος κάδος με στρογγυλεμένες γωνίες, παροχή και αποχέτευση νερού. Με 2 κάδους διαστάσεων 51x30,5x30cm χωρητικότητας 40λίτρων έκαστος. Έλεγχος και από τις 2 πλευρές. Βάρος 192Kg. Διαστάσεις: 112,5x110x85cm

Ισχύς 28Kw.

Μοντέλο **GC411**

Τιμή: **6.408€**

*Τα καλάθια δεν περιλαμβάνονται. Θα τα βρείτε σελίδα 419*



Βραστήρας ζυμαρικών υγραερίου επιδαπέδιος MBM Ιταλίας.  
Σειρά Domina 1100

Τεχνικά χαρακτηριστικά: Με στρογγυλεμένες γωνίες, στεγανή επιφάνεια εργασίας πάχους 2mm. Ανοξείδωτος κάδος με στρογγυλεμένες γωνίες, παροχή και αποχέτευση νερού. Με 1 κάδο διαστάσεων 51x30,5x30cm χωρητικότητας 40λίτρων. Έλεγχος και από τις 2 πλευρές. Διαστάσεις: 45x110x85cm. Βάρος 115Kg.

Ισχύς 9Kw.

Μοντέλο **EC411**

Τιμή: **4.445€**

*Τα καλάθια δεν περιλαμβάνονται. Θα τα βρείτε σελίδα 419*



Καλάθια βραστήρα ζυμαρικών.



A770049

A770050

A800104

A800105

A800108

B800003

B800004

B800007

Μοντέλο	Διαστάσεις cm	Τιμή €
<b>A770049</b>	14,5x29x21,5	<b>87</b>
<b>A770050</b>	49x29x21,5	<b>193</b>
<b>A800104</b>	16x29x21,5	<b>87</b>
<b>A800105</b>	24x29x21,5	<b>104</b>
<b>A800108</b>	Ø 14,5x H20	<b>110</b>
<b>B800003</b>	14,5x16x21,5	<b>73</b>
<b>B800004</b>	14,5x16x21,5	<b>73</b>
<b>B800007</b>	33x29x21,5	<b>148</b>

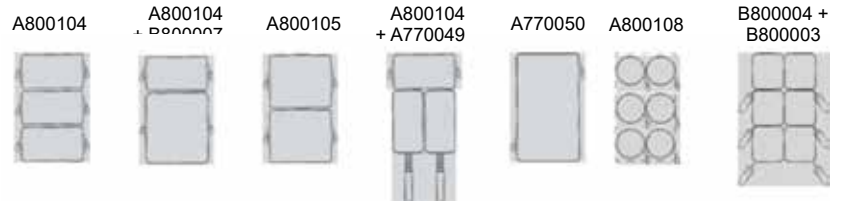

Μπαιν μαρί ηλεκτρικό επιδαπέδιο, MBM Ιταλίας.

Σειρά Domina 1100

Μοντέλο **EBMA411**

Διαστάσεις: 450x1100x850mm

Βάρος: 70Kg.

Τεχνικά χαρακτηριστικά: Πάχος ανοξείδωτου 2mm.

Χωρητικότητα: GN 1/1 + GN1/3. Διαστάσεις κάδου: 31x69x-

16cm. Θερμοστάτης ασφαλείας. Εξαγωγή νερού, επιλογή

θερμοκρασίας και φωτεινή ένδειξη λειτουργίας. Ισχύς:

2,5Kw/230Volt. Βάρος 70Kg.

Τιμή: **3.464€**



Ουδέτερο ερμάριο επιδαπέδιο, MBM Ιταλίας.

Σειρά Domina 1100



Μοντέλο **NA211**

Διαστάσεις: 22,5x110x85cm

Τιμή: **752€**

Μοντέλο **NA211W**

sku 4052413

Διαστάσεις: 22,5x110x85cm

Τιμή: **1.236€**

Μοντέλο **NA411**

sku **4052414**

Διαστάσεις: 45x110x85cm

Τιμή: **2.425€**

Μοντέλο **NA911**

Διαστάσεις: 90x110x85cm

Τιμή: **3.349€**

## Ψηστικές συσκευές μεγάλης χωρητικότητας



### ΣΤΡΟΓΓΥΛΟΙ ΒΡΑΣΤΗΡΕΣ ΗΛΕΚΤΡΙΚΟΙ, ΑΕΡΙΟΥ ΚΑΙ ΑΤΜΟΥ

1. Ανοξείδωτος κάδος AISI 316 με πάχος 20/10 και 40/10.
2. Ανοξείδωτα AISI 304 τοιχώματα με πάχος 20/10 και 40/10.
3. Ανοξείδωτο καπάκι AISI 304 με πάχος 15/10 με ελατήρια και μονωμένο χερούλι. Εξωτερικά ανοξείδωτοι AISI 304, Satin.
4. Ρυθμιζόμενα πόδια.
5. Μόνωση για την θέρμανση, λόγω των ειδικών πλακών από κεραμικές ίνες.
6. Κάδος αποχέτευσης με αφαιρούμενο φίλτρο.
7. Βρύση για το άδειασμα του κάδου με μονωμένο χερούλι.
8. Μετρητής για τον έλεγχο της πίεσης στα διπλά τοιχώματα.
9. Χειροκίνητη βαλβίδα για το άδειασμα του αέρα και την αποσυμπύεση της θαλάμης κατά τη διάρκεια του μαγειρέματος. Το νερό εισέρχεται στον κάδο με μια βρύση με μετακινούμενη έξοδο.
10. Όταν η θέρμανση είναι αερίου: Ανοξείδωτοι καυστήρες υψηλής απόδοσης, πιλότο, σπινθηριστής, σχάρα εξαγωγής καπνού, θερμοστάτης ασφαλείας.
11. Όταν η θέρμανση είναι ρεύματος: Αντιστάσεις εβαπτιζόμενες με κράμα Incoly, με ρυθμιζόμενη ισχύ, χάρη στον ρυθμιστή ενέργειας.
12. Θερμοστάτη ασφαλείας που διασφαλίζει την υπερθέρμανση της συσκευής ή από την έλλειψη νερού.
13. Ρύθμιση του νερού στα διπλά τοιχώματα και αυτόματη εισαγωγή του (προαιρετικά).
14. Τάση 400Volt/50Hz.
15. Εμμέσου θερμάνσεως, ατμού, με βαλβίδα που επιτρέπει σταδιακά την είσοδο του ατμού. Έλεγχος της πίεσης εντός των διπλών τοιχωμάτων μέσω μιας βαλβίδας στους 0,5 bar χάρη ενός μετρητή και μιας βαλβίδας.
16. Η πίεση και το αεροστεγές κλείσιμο επιτρέπουν την επιτάχυνση του ψηστικού κύκλου. Χάρη στο σιλικονούχο λάστιχο κλείνει αεροστεγώς και ερμητικά και μια βαλβίδα ρυθμίζει την πίεση στους 0,5bar.



## Βραστήρες στρογγυλοί ηλεκτρικοί - αερίου - ατμού

Μοντέλο	Κωδικός	Ισχύς KW	Χωρ/τα Lit	Διαστάσεις mm	Τιμή €
<b>Στρογγυλοί βραστήρες αερίου</b>					
<b>Αμμέσου θερμάνσεως υγραερίου</b>					
MCG-300	19003043	39	300	1290*1391*950	14.905
MCG-500	19001445	55	500	1390*1479*1020	19.885
<b>Αμμέσου θερμάνσεως υγραερίου ατμού χαμηλής πίεσης, αεροστεγές κλείσιμο</b>					
MCG-300 A	19003041	39	300	1290*1391*950	17.206
MCG-500 A	19001446	55	500	1390*1479*1020	21.792
<b>Εμμέσου θερμάνσεως υγραερίου</b>					
MCIG-200	19003078	39	200	1090*1195*900	15.676
MCIG-300	19001448	48	300	1290*1391*950	18.530
MCIG-500	19003079	55	500	1390*1479*1020	25.284
<b>Εμμέσου θερμάνσεως υγραερίου ατμού χαμηλής πίεσης, αεροστεγές κλείσιμο</b>					
MCIG-200 A	19001447	39	200	1090*1195*900	17.870
MCIG-300 A	19001449	48	300	1290*1391*950	20.445
MCIG-500 A	19001450	55	500	1390*1479*1020	27.603
<b>Στρογγυλοί βραστήρες ρεύματος</b>					
<b>Εμμέσου θερμάνσεως ηλεκτρικοί</b>					
MCIE-200	19003076	24	200	1060*1000*900	15.524
MCIE-300	19001443	36	300	1260*1200*950	17.643
MCIE-500	19003077	48	500	1360*1300*1000	23.928
<b>Εμμέσου θερμάνσεως ηλεκτρικοί ατμού χαμηλής πίεσης, αεροστεγές κλείσιμο</b>					
MCIE-200 A	19001442	24	200	1060*1000*900	17.247
MCIE-300 A	19003040	36	300	1260*1200*950	19.900
MCIE-500 A	19001444	48	500	1360*1300*1000	26.235
<b>Στρογγυλοί βραστήρες ατμού</b>					
<b>Εμμέσου θερμάνσεως ατμού</b>					
MCIV-200	19003080	-	200	1095*1000*900	11.275
MCIV-300	19001453	-	300	1295*1200*950	13.080
MCIV-500	19003081	-	500	1395*1300*1000	17.780
<b>Εμμέσου θερμάνσεως ατμού χαμηλής πίεσης, αεροστεγές κλείσιμο</b>					
MCIV-200 A	19001452	-	200	1095*1000*900	13.655
MCIV-300 A	19003051	-	300	1295*1200*950	15.636
MCIV-500 A	19001454	-	500	1395*1300*1000	20.056
<b>Αξεσουάρ</b>					
Μοντέλο	Κωδικός	Περιγραφή			Τιμή €
CM-2200	19084524	Κιτ 2 1/2 καλαθιών για βραστήρα 200 λίτρων			1.574
CM-2300	19084525	Κιτ 2 1/2 καλαθιών για βραστήρα 300 λίτρων			2.104
CM-4300	19084526	Κιτ 4 1/4 καλαθιών για βραστήρα 300 λίτρων			3.220
CM-4500	19084527	Κιτ 4 1/4 καλαθιών για βραστήρα 500 λίτρων			3.880
GF-M	19084528	Αποχέτευση AISI 316			2.410
VM-M	19084529	AISI 304 βαλβίδα πεταλούδα ISO DN50			1.350
TD-M	19084539	Εύκαμπος σωλήνας με ντουζιέρα			680
DA-M	19084530	Συσκευή για αυτόματη αποχέτευση			680
CENA-M	19084531	Ηλεκτρονική ρύθμιση του νερού για διπλά τοιχώματα			2.055
CECA-M	19084532	Ηλεκτρονική ρύθμιση του νερού που τοποθετούμε στον κάδο, με οθόνη με αγκομετρική ακίδα			2.675

Στις τιμές δεν συμπεριλαμβάνεται ο Φ.Π.Α. - All prices are without V.A.T

## **Ψηστικές συσκευές μεγάλης χωρητικότητας**



### **ΣΤΡΟΓΓΥΛΟΙ ΒΡΑΣΤΗΡΕΣ ΗΛΕΚΤΡΙΚΟΙ, ΑΕΡΙΟΥ ΚΑΙ ΑΤΜΟΥ**

1. Ανοξείδωτος κάδος AISI 316 με πάχος 20/10 και 40/10.
2. Ανοξείδωτα AISI 304 τοιχώματα με πάχος 20/10 και 40/10.
3. Ανοξείδωτο καπάκι AISI 304 με πάχος 15/10 με ελατήρια και μονωμένο χερούλι. Εξωτερικά ανοξείδωτοι AISI 304, Satin.
4. Ρυθμιζόμενα πόδια.
5. Μόνωση για την θέρμανση, λόγω των ειδικών πλακών από κεραμικές ίνες.
6. Κάδος αποχέτευσης με αφαιρούμενο φίλτρο.
7. Βρύση για το άδειασμα του κάδου με μονωμένο χερούλι.
8. Μετρητής για τον έλεγχο της πίεσης στα διπλά τοιχώματα.
9. Χειροκίνητη βαλβίδα για το άδειασμα του αέρα και την αποσυμπίεση της θαλάμης κατά τη διάρκεια του μαγειρέματος. Το νερό εισέρχεται στον κάδο με μια βρύση με μετακινούμενη έξοδο.
10. Όταν η θέρμανση είναι αερίου: Ανοξείδωτοι καυστήρες υψηλής απόδοσης, πιλότο, σπινθηριστής, σχάρα εξαγωγής καπνού, θερμοστάτης ασφαλείας.
11. Όταν η θέρμανση είναι ρεύματος: Αντιστάσεις εβαπτιζόμενες με κράμα Incoly, με ρυθμιζόμενη ισχύ, χάρη στον ρυθμιστή ενέργειας.
12. Θερμοστάτη ασφαλείας που διασφαλίζει την υπερθέρμανση της συσκευής ή από την έλλειψη νερού.
13. Ρύθμιση του νερού στα διπλά τοιχώματα και αυτόματη εισαγωγή του (προαιρετικά).
14. Τάση 400Volt/50Hz.
15. Εμμέσου θερμάνσεως, ατμού, με βαλβίδα που επιτρέπει σταδιακά την είσοδο του ατμού. Έλεγχος της πίεσης εντός των διπλών τοιχωμάτων μέσω μιας βαλβίδας στους 0,5 bar χάρη ενός μετρητή και μιας βαλβίδας.
16. Η πίεση και το αεροστεγές κλείσιμο επιτρέπουν την επιτάχυνση του ψηστικού κύκλου. Χάρη στο σιλικονούχο λάστιχο κλείνει αεροστεγώς και ερμητικά και μια βαλβίδα ρυθμίζει την πίεση στους 0,5bar.
17. Με ανάδευση στον κάδο. Το μίξερ αφαιρείται από τον κάδο, για πιο εύκολο καθάρισμα. Ανοξείδωτα μπράτσα και κεραμικά μαχαίρια.

Μοντέλο	Κωδικός	Ισχύς KW	Χωρ/τα Lit	Διαστάσεις mm	Τιμή €
<b>Βραστήρες ηλεκτρικοί στρογγυλοί με ανάδευση</b>					
<b>Εμμέσου θερμάνσεως ηλεκτρικοί</b>					
MCIE-200 M	19084225	24.37	200	1120*1000*1000	34.416
MCIE-300 M	19084227	36.37	300	1320*1200*950	39.260
MCIE-500 M	19084231	48.37	500	1420*1300*1050	45.531
<b>Εμμέσου θερμάνσεως ηλεκτρικοί με πίεση ατμού χαμηλής, αεροστεγές κλείσιμο</b>					
MCIE-200 A M	19084226	24.37	200	1120*1000*1000	36.144
MCIE-300 A M	19084229	36.37	300	1320*1200*950	41.501
MCIE-500 A M	19084232	48.37	500	1420*1300*1050	47.817
<b>Βραστήρες ατμού στρογγυλοί με ανάδευση</b>					
<b>Εμμέσου θερμάνσεως ατμού</b>					
MCIV-200 M	19084233	0.37	200	1120*1000*1000	30.145
MCIV-300 M	19084235	0.37	300	1320*1200*950	34.666
MCIV-500 M	19084237	0.37	500	1420*1300*1050	39.415
<b>Εμμέσου θερμάνσεως ατμού χαμηλής πίεσης, αεροστεγές κλείσιμο</b>					
MCIV-200 A M	19084234	0.37	200	1120*1000*1000	32.532
MCIV-300 A M	19084236	0.37	300	1320*1200*950	37.236
MCIV-500 A M	19084238	0.37	500	1420*1300*1050	41.654

**Αξεσουάρ**

Μοντέλο	Κωδικός	Περιγραφή	Τιμή €
GF-M	19084528	Αποχέτευση ανοξείδωτη AISI 316	2.410
VM-M	19084529	AISI 304 ανοξείδωτη βαλβίδα πεταλούδα ISO DN50	1.350
TD-M	19084539	Εύκαμπτος σωλήνας με ντουζιέρα	679
DA-M	19084530	Συσκευή για αυτόματη αποχέτευση	679
CENA-M	19084531	Ηλεκτρονική ρύθμιση του νερού που βρίσκεται στα διπλά τοιχώματα	2.055
CECA-M	19084532	Ηλεκτρονική ρύθμιση του νερού που τοποθετούμε στον κάδο, με οθόνη και ογκομετρική ακίδα	2.675

## Ψηστικές συσκευές μεγάλης χωρητικότητας



### ΣΤΡΟΓΓΥΛΟΙ ΒΡΑΣΤΗΡΕΣ ΗΛΕΚΤΡΙΚΟΙ, ΑΕΡΙΟΥ ΚΑΙ ΑΤΜΟΥ

1. Ανοξειδωτος κάδος AISI 316 με πάχος 20/10 και 40/10.
2. Ανοξειδωτα AISI 304 τοιχώματα με πάχος 20/10 και 40/10.
3. Ανοξειδωτο καπάκι AISI 304 με πάχος 15/10 με ελατήρια και μονωμένο χερούλι. Εξωτερικά ανοξειδωτοι AISI 304, Satin.
4. Ρυθμιζόμενα πόδια.
5. Μόνωση για την θέρμανση, λόγω των ειδικών πλακών από κεραμικές ίνες.
6. Κάδος αποχέτευσης με αφαιρούμενο φίλτρο.
7. Βρύση για το άδειασμα του κάδου με μονωμένο χερούλι.
8. Μετρητής για τον έλεγχο της πίεσης στα διπλά τοιχώματα.
9. Χειροκίνητη βαλβίδα για το άδειασμα του αέρα και την αποσυμπίεση της θαλάμης κατά τη διάρκεια του μαγειρέματος. Το νερό εισέρχεται στον κάδο με μια βρύση με μετακινούμενη έξοδο.
10. Όταν η θέρμανση είναι αερίου: Ανοξειδωτοι καυστήρες υψηλής απόδοσης, πιλότο, σπινθηριστής, σχάρα εξαγωγής καπνού, θερμοστάτης ασφαλείας.
11. Όταν η θέρμανση είναι ρεύματος: Αντιστάσεις εβαπτιζόμενες με κράμα Incoly, με ρυθμιζόμενη ισχύ, χάρη στον ρυθμιστή ενέργειας.
12. Θερμοστάτη ασφαλείας που διασφαλίζει την υπερθέρμανση της συσκευής ή από την έλλειψη νερού.
13. Ρύθμιση του νερού στα διπλά τοιχώματα και αυτόματη εισαγωγή του (προαιρετικά).
14. Τάση 400Volt/50Hz.
15. Εμμέσου θερμάνσεως, ατμού, με βαλβίδα που επιτρέπει σταδιακά την είσοδο του ατμού. Έλεγχος της πίεσης εντός των διπλών τοιχωμάτων μέσω μιας βαλβίδας στους 0,5 bar χάρη ενός μετρητή και μιας βαλβίδας.
16. Η πίεση και το αεροστεγές κλείσιμο επιτρέπουν την επιτάχυνση του ψηστικού κύκλου. Χάρη στο σιλικονούχο λάστιχο κλείνει αεροστεγώς και ερμητικά και μια βαλβίδα ρυθμίζει την πίεση στους 0,5bar.

Μοντέλο	Κωδικός	Ισχύς KW	Χωρ/τα Lit	Διαστάσεις mm	Τιμή €
<b>Στρογγυλοί βραστήρες υγραερίου με ανατροπή</b>					
<b>Αμμέσου θερμάνσεως υγραερίου</b>					
<b>MCBG-100</b>	19001283	26.4	100	1600*970*1050	<b>19.646</b>
<b>MCBG-150</b>	19001227	26.4	150	1600*970*1050	<b>20.161</b>
<b>MCBG-200</b>	19001284	39.4	200	1750*1135*1050	<b>23.280</b>
<b>MCBG-300</b>	19001228	39.4	300	1960*1325*1300	<b>25.780</b>
<b>MCBG-500</b>	19001285	55.4	500	2050*1475*1300	<b>36.550</b>
<b>Εμμέσου θερμάνσεως υγραερίου</b>					
<b>MCBIG-100</b>	19001229	26.4	100	1600*970*1050	<b>21.045</b>
<b>MCBIG-150</b>	19001286	26.4	150	1600*970*1050	<b>22.213</b>
<b>MCBIG-200</b>	19001230	39.4	200	1750*1135*1050	<b>25.877</b>
<b>MCBIG-300</b>	19001287	48.4	300	1960*1325*1300	<b>29.059</b>
<b>MCBIG-500</b>	19001231	55.4	500	2050*1475*1300	<b>38.774</b>
<b>Στρογγυλοί βραστήρες ηλεκτρικοί με ανατροπή</b>					
<b>Εμμέσου θερμάνσεως ρεύματος</b>					
<b>MCBIE-100</b>	19001278	12.4	100	1600*885*1050	<b>20.161</b>
<b>MCBIE-150</b>	19003052	16.4	150	1600*885*1050	<b>21.187</b>
<b>MCBIE-200</b>	19001280	24.4	200	1750*1035*1050	<b>24.355</b>
<b>MCBIE-300</b>	19003053	36.4	300	1950*1230*1300	<b>28.380</b>
<b>MCBIE-500</b>	19001282	48.4	500	2050*1370*1300	<b>39.475</b>
<b>Στρογγυλοί βραστήρες ατμού</b>					
<b>Εμμέσου θερμάνσεως ατμού</b>					
<b>MCBIV-100</b>	19003072	0.4	100	1600*885*1050	<b>17.897</b>
<b>MCBIV-150</b>	19001289	0.4	150	1600*885*1050	<b>19.411</b>
<b>MCBIV-200</b>	19003073	0.4	200	1750*1035*1050	<b>24.183</b>
<b>MCBIV-300</b>	19001291	0.4	300	1950*1230*1300	<b>27.634</b>
<b>MCBIV-500</b>	19003074	0.4	500	2050*1370*1300	<b>37.248</b>

**Αξεσουάρ**

Μοντέλο	Κωδικός	Περιγραφή	Τιμή €
<b>GF-M</b>	19084528	Ανοξείδωτη αποχέτευση AISI 316	<b>2.410</b>
<b>VM-M</b>	19084529	AISI 304 ανοξείδωτη βαλβίδα πεταλούδα ISO DN50	<b>1.350</b>
<b>TD-M</b>	19084539	Εύκαμπτος σωλήνας με ντουζιέρα	<b>679</b>
<b>DA-M</b>	19084530	Συσκευή για αυτόματη αποχέτευση	<b>679</b>
<b>CENA-M</b>	19084531	Ηλεκτρονική ρύθμιση του νερού	<b>2.055</b>
<b>CECA-M</b>	19084532	Ηλεκτρονική ρύθμιση του νερού που τοποθετούμε στον κάδο, με οθόνη και ογκομετρική ακίδα	<b>2.675</b>
<b>FBM-150</b>	19084533	Στόμιο φίλτρου αποχέτευσης για 100-150 λίτρα	<b>530</b>
<b>FBM-200</b>	19084534	Στόμιο φίλτρου αποχέτευσης 200 λίτρα βράσης	<b>556</b>
<b>FBM-300</b>	19084535	Στόμιο φίλτρου αποχέτευσης για 300 λίτρα βράσης	<b>903</b>
<b>FBM-500</b>	19084536	Στόμιο φίλτρου αποχέτευσης για 500 λίτρα βράσης	<b>951</b>



## Ψηστικές συσκευές μεγάλης χωρητικότητας



### ΣΤΡΟΓΓΥΛΟΙ ΒΡΑΣΤΗΡΕΣ ΗΛΕΚΤΡΙΚΟΙ, ΑΕΡΙΟΥ ΚΑΙ ΑΤΜΟΥ

1. Ανοξείδωτος κάδος AISI 316 με πάχος 20/10 και 40/10.
2. Ανοξείδωτα AISI 304 τοιχώματα με πάχος 20/10 και 40/10.
3. Ανοξείδωτο καπάκι AISI 304 με πάχος 15/10 με ελατήρια και μονωμένο χερούλι. Εξωτερικά ανοξείδωτοι AISI 304, Satin.
4. Ρυθμιζόμενα πόδια.
5. Μόνωση για την θέρμανση, λόγω των ειδικών πλακών από κεραμικές ίνες.
6. Κάδος αποχέτευσης με αφαιρούμενο φίλτρο.
7. Βρύση για το άδειασμα του κάδου με μονωμένο χερούλι.
8. Μετρητής για τον έλεγχο της πίεσης στα διπλά τοιχώματα.
9. Χειροκίνητη βαλβίδα για το άδειασμα του αέρα και την αποσυμπίεση της θαλάμης κατά τη διάρκεια του μαγειρέματος. Το νερό εισέρχεται στον κάδο με μια βρύση με μετακινούμενη έξοδο.
10. Όταν η θέρμανση είναι αερίου: Ανοξείδωτοι καυστήρες υψηλής απόδοσης, πιλότο, σπινθηριστής, σχάρα εξαγωγής καπνού, θερμοστάτης ασφαλείας.
11. Όταν η θέρμανση είναι ρεύματος: Αντιστάσεις εβαπτιζόμενες με κράμα Incoly, με ρυθμιζόμενη ισχύ, χάρη στον ρυθμιστή ενέργειας.
12. Θερμοστάτη ασφαλείας που διασφαλίζει την υπερθέρμανση της συσκευής ή από την έλλειψη νερού.
13. Ρύθμιση του νερού στα διπλά τοιχώματα και αυτόματη εισαγωγή του (προαιρετικά).
14. Τάση 400Volt/50Hz.
15. Εμμέσου θερμάνσεως, ατμού, με βαλβίδα που επιτρέπει σταδιακά την είσοδο του ατμού. Έλεγχος της πίεσης εντός των διπλών τοιχωμάτων μέσω μιας βαλβίδας στους 0,5 bar χάρη ενός μετρητή και μιας βαλβίδας.
16. Η πίεση και το αεροστεγές κλείσιμο επιτρέπουν την επιτάχυνση του ψηστικού κύκλου. Χάρη στο σιλικονούχο λάστιχο κλείνει αεροστεγώς και ερμητικά και μια βαλβίδα ρυθμίζει την πίεση στους 0,5bar.

Μοντέλο	Κωδικός	Ισχύς KW	Χωρ/τα Lit	Διαστάσεις mm	Τιμή €
<b>Τετράγωνοι βραστήρες υγραερίου</b>					
<b>Αμμέσου θερμάνσεως αερίου</b>					
MRG-300	19001273	39	300	1200*1270*900	14.512
MRG-500	19001418	55	500	1300*1400*1000	18.095
<b>Αμμέσου θερμάνσεως αερίου ατμού, χαμηλής πίεσης, αεροστεγές κλείσιμο</b>					
MRG-300 A	19003031	39	300	1200*1270*900	16.598
MRG-500 A	19001419	55	500	1300*1400*1000	20.317
<b>Εμμέσου θερμάνσεως αερίου</b>					
MRIG-200	19003091	39	200	1000*1150*850	15.426
MRIG-300	19001421	48	300	1200*1270*900	17.923
MRIG-500	19001272	55	500	1300*1400*1000	23.418
<b>Εμμέσου θερμάνσεως αερίου ατμού, χαμηλής πίεσης, αεροστεγές κλείσιμο</b>					
MRIG-200 A	19001420	39	200	1000*1150*850	17.422
MRIG-300 A	19003045	48	300	1200*1270*900	20.007
MRIG-500 A	19001422	55	500	1300*1400*1000	25.596
<b>Τετράγωνοι βραστήρες ηλεκτρικοί</b>					
<b>Εμμέσου θερμάνσεως ηλεκτρικοί</b>					
MRIE-200	19001414	24	200	1000*1150*850	15.318
MRIE-300	19003082	36	300	1200*1270*900	17.594
MRIE-500	19001416	48	500	1300*1400*1000	23.492
<b>Εμμέσου θερμάνσεως ηλεκτρικοί ατμού, χαμηλής πίεσης, αεροστεγές κλείσιμο</b>					
MRIE-200 A	19001274	24	200	1000*1150*850	16.956
MRIE-300 A	19001415	36	300	1200*1270*900	19.665
MRIE-500 A	19001275	48	500	1300*1400*1000	25.548
<b>Βραστήρες ατμού</b>					
<b>Εμμέσου θερμάνσεως ατμού</b>					
MRIV-200	19001424	-	200	1000*1150*850	11.476
MRIV-300	19003087	-	300	1200*1270*900	13.176
MRIV-500	19001426	-	500	1300*1400*1000	17.892
<b>Εμμέσου θερμάνσεως , χαμηλής πίεσης, αεροστεγές κλείσιμο</b>					
MRIV-200 A	19003089	-	200	1000*1150*850	13.475
MRIV-300 A	19001425	-	300	1200*1270*900	15.229
MRIV-500 A	19003090	-	500	1300*1400*1000	20.224
<b>Αξεσουάρ</b>					
Μοντέλο	Κωδικός	Περιγραφή	Τιμή €		
CM-2200	19084524	Κιτ 2 1/2 καλαθιών για βραστήρα 200 λίτρων	1.574		
CM-2300	19084525	Κιτ 2 1/2 καλαθιών για βραστήρα 300 λίτρων	2.104		
CM-4300	19084526	Κιτ 4 1/4 καλαθιών για βραστήρα 300 λίτρων	3.219		
CM-4500	19084527	Κιτ 4 1/4 καλαθιών για βραστήρα 500 λίτρων	3.880		
GF-M	19084528	Αποχέτευση AISI 316	2.410		
VM-M	19084529	AISI 304 βαλβίδα πεταλούδα ISO DN50	1.350		
TD-M	19084539	Εύκαμπτος σωλήνας με ντουζιέρα	679		
DA-M	19084530	Συσκευή για αυτόματη αποχέτευση	679		
CENA-M	19084531	Ηλεκτρονική ρύθμιση του νερού για διπλά τοιχώματα	2.055		
CECA-M	19084532	Ηλεκτρονική ρύθμιση του νερού που τοποθετούμε στον κάδο, με οθόνη με αγκομετρική ακίδα	2.675		

## Ψηστικές συσκευές μεγάλης χωρητικότητας



### ΤΗΓΑΝΙΑ ΟΡΘΟΓΩΝΙΑ

1. Τηγάνια ορθογώνια με κάδο διαστάσεων Gastronom. Ο κάδος είναι ανοξείδωτος AISI 316, με πάχος 25/10 και τα πλαινά AISI 304 πάχους 20/10 ή 25/10.
2. Κάδος αποχέτευσης με αφαιρούμενο φίλτρο.
3. Ανοξείδωτο καπάκι AISI 304 με πάχος 15/10 με ελατήρια και μεμονωμένο χερούλι. Εξωτερικά ανοξείδωτος AISI 304, Satin.
4. Μετρητής για τον έλεγχο της πίεσης στα διπλά τοιχώματα.
5. Χειροκίνητη βαλβίδα για το άδειασμα του αέρα και την αποσυμπίεση της θαλάμης κατά τη διάρκεια του μαγειρέματος. Το νερό εισέρχεται στον κάδο με μια βρύση με μετακινούμενη έξοδο.
6. Βρύση για το γέμισμα του κάδου ζεστού και κρύου νερού.
7. Βαλβίδα ασφαλείας ρυθμισμένη στα 0,5bar.
8. Ρυθμιζόμενα πόδια.
9. Μόνωση για τη θέρμανση, λόγω των ειδικών πλακών από κεραμικές ίνες.
10. Όταν η θέρμανση είναι αερίου: ανοξείδωτοι καυστήρες υψηλής απόδοσης, πιλότος, σπινθηριστής, σχάρα εξαγωγής καπνού, θερμοστάτης ασφαλείας.
11. Όταν η θέρμανση είναι ρεύματος: αντιστάσεις εβαπτιζόμενες με κράμα Incoly με ρυθμιζόμενη ισχύ χάρη στον ρυθμιστή ενέργειας.
12. Θερμοστάτη ασφαλείας που διασφαλίζει την υπερθέρμανση της συσκευής ή από την έλλειψη νερού.
13. Ρύθμιση του νερού στα διπλά τοιχώματα και αυτόματη εισαγωγή του(προαιρετικά).
14. Τάση 400Volt/50Hz.
15. Εμμέσου θερμάνσεως ατμού με βαλβίδα που επιτρέπει σταδιακά την είσοδο του ατμού. Έλεγχος της πίεσης εντός των διπλών τοιχωμάτων, μέσω μιας βαλβίδας στους 0,5bar χάρη ενός μετρητή και μιας βαλβίδας.
16. Η πίεση και το αεροστεγές κλείσιμο επιτρέπουν την επιτάχυνση του ψηστικού κύκλου. Χάρη στο σιλικονούχο λάστιχο κλείνει αεροστεγώς και ερμητικά και μια βαλβίδα. Ρυθμίζει την πίεση στους 0,5bar.

Μοντέλο	Κωδικός	Ισχύς KW	Χωρ/τα Lit	Διαστάσεις mm	Τιμή €
<b>Τηγάνια ορθογώνια υγραερίου</b>					
<b>Αμμέσου θερμάνσεως υγραερίου</b>					
<b>MGNIG-280</b>	19084264	35	280	1400*900*850	<b>17.545</b>
<b>Εμμέσου θερμάνσεως υγραερίου</b>					
<b>MGNIG-180</b>	19001394	29	180	1000*900*850	<b>18.292</b>
<b>MGNIG-280</b>	19003083	35	280	1400*900*850	<b>21.142</b>
<b>MGNIG-400</b>	19003084	45	400	2000*900*850	<b>26.814</b>
<b>Τηγάνια ορθογώνια ηλεκτρικά</b>					
<b>Εμμέσου θερμάνσεως ηλεκτρικά</b>					
<b>MGNIE-180</b>	19003046	18	180	1000*900*850	<b>19.210</b>
<b>MGNIE-280</b>	19001312	24	280	1400*900*850	<b>22.497</b>
<b>MGNIE-400</b>	19001393	36	400	2000*900*850	<b>26.205</b>
<b>Τηγάνια ορθογώνια ατμού</b>					
<b>Εμμέσου θερμάνσεως ατμού</b>					
<b>MGNIV-180</b>	19001396	0.05	180	1000*900*850	<b>16.158</b>
<b>MGNIV-280</b>	19003049	0.05	280	1400*900*850	<b>19.975</b>
<b>MGNIV-400</b>	19003050	0.05	400	2000*900*850	<b>23.108</b>

**Αξεσουάρ**

Μοντέλο	Κωδικός	Περιγραφή	Τιμή €
<b>GF-M</b>	19084528	Αποχέτευση AISI 316	<b>2.410</b>
<b>VM-M</b>	19084529	AISI 304 βαλβίδα πεταλούδα ISO DN50	<b>1.350</b>
<b>TD-M</b>	19084539	Εύκαμπτος σωλήνας με ντουζιέρα	<b>679</b>
<b>DA-M</b>	19084530	Συσκευή για αυτόματη αποχέτευση	<b>679</b>
<b>CENA-M</b>	19084531	Ηλεκτρονική ρύθμιση του νερού	<b>2.055</b>
<b>CECA-M</b>	19084532	Ηλεκτρονική ρύθμιση του νερού που τοποθετούμε στον κάδο, με οθόνη και ογκομετρική ακίδα	<b>2.675</b>

## **Ψηστικές συσκευές μεγάλης χωρητικότητας**



### **Βραστήρες ανατρεπόμενοι με PLC οθόνη και ανάδευση**

1. Κάδος ανοξείδωτος AISI 316 με πάχος 20/10 και 40/10. Ανοξείδωτα πλαινά 20/10 και 25/10 διπλών τοιχωμάτων.
2. Κάδος αποχέτευσης με αφαιρούμενο φίλτρο(προαιρετικά).
3. Βρύση για το άδειασμα του κάδου με μονωμένο χερούλι.
4. Ανοξείδωτο καπάκι AISI 304 με πάχος 15/10 με ελατήρια και μονωμένο χερούλι. Εξωτερικά ανοξείδωτος AISI 304, Satin.
5. Μετρητής για τον έλεγχο της πίεσης στα διπλά τοιχώματα.
6. Χειροκίνητη βαλβίδα για το άδειασμα του αέρα και την αποσυμπίεση της θαλάμης κατά τη διάρκεια του μαγειρέματος. Το νερό εισέρχεται στον κάδο με μια βρύση με μετακινούμενη έξοδο.
7. Βρύση για το γέμισμα του κάδου ζεστού και κρύου νερού.
8. Βαλβίδα ασφαλείας, ρυθμισμένη στα 0,5 γραμμάρια.
9. Ανοξείδωτος σκελετός πάχους 40/10 με ρυθμιζόμενα πόδια.
10. Ανοξείδωτα τοιχώματα AISI 304, πάχους 10/10.
11. Μετακινούμενος αναδευτήρας ανοξείδωτος AISI 316 με ρύθμιση στροφών 7-28g/m, με δύναμη έως και 386 Nm.
12. Δυνατότητα αντιστροφής της φοράς με ηλεκτρονικό διακόπτη.
13. Ανοξείδωτα μπράτσα και κεραμικά μαχαίρια.
14. Αποθηκεύει μέχρι και 100 προγράμματα ψησίματος. Εφοδιασμένο με ακουστική ειδοποίηση και ειδοποίηση με κίτρινη ένδειξη για τις σωστές λειτουργίες και κόκκινη ένδειξη για λάθος λειτουργίες.
15. Όλες οι ρυθμίσεις είναι προσαρμοσμένες στις ανάγκες του πελάτη και αλλάζουν και κατά τη διάρκεια του ψησίματος.
16. Όταν η θέρμανση είναι αερίου: Ανοξείδωτοι καυστήρες υψηλής απόδοσης, πιλότο, σπινθηριστής, σχάρα εξαγωγής καπνού, θερμοστάτης ασφαλείας.
17. Όταν η θέρμανση είναι ρεύματος: Αντιστάσεις εβαπτιζόμενες με κράμα Incoly, με ρυθμιζόμενη ισχύ, χάρη στον ρυθμιστή ενέργειας.
18. Θερμοστάτη ασφαλείας που διασφαλίζει την υπερθέρμανση της συσκευής ή από την έλλειψη νερού.
19. Ρύθμιση του νερού στα διπλά τοιχώματα και αυτόματη εισαγωγή του (προαιρετικά).
20. Τάση 400Volt/50Hz.
21. Εμμέσου θερμάνσεως, ατμού, με βαλβίδα που επιτρέπει σταδιακά την είσοδο του ατμού. Έλεγχος της πίεσης εντός των διπλών τοιχωμάτων μέσω μιας βαλβίδας στους 0,5 bar χάρη ενός μετρητή και μιας βαλβίδας.
22. Η πίεση και το αεροστεγές κλείσιμο επιτρέπουν την επιτάχυνση του ψηστικού κύκλου. Χάρη στο σιλικονούχο λάστιχο κλείνει αεροστεγώς και ερμητικά και μια βαλβίδα ρυθμίζει την πίεση στους 0,5bar.



Μοντέλο	Κωδικός	Ισχύς KW	Χωρ/τα Lit	Διαστάσεις mm	Τιμή €
<b>Εμμέσου θερμάνσεως υγραερίου</b>					
<b>MRBIG-200 M</b>	19084239	35.75	200	1674*1450*1140	<b>58.014</b>
<b>MRBIG-300 M</b>	19084240	35.75	300	1874*1650*1140	<b>64.610</b>
<b>MRBIG-500 M</b>	19084241	42.75	500	1976*1835*1140	<b>93.994</b>
<b>Εμμέσου θερμάνσεως ρεύματος</b>					
<b>MRBIE-200 M</b>	19084242	24.75	200	1674*1450*1140	<b>51.712</b>
<b>MRBIE-300 M</b>	19084243	36.75	300	1874*1650*1140	<b>57.420</b>
<b>MRBIE-500 M</b>	19084244	48.75	500	1976*1835*1140	<b>78.898</b>
<b>Εμμέσου θερμάνσεως ατμού</b>					
<b>MRBIV-200 M</b>	19084245	0.75	200	1674*1450*1140	<b>45.485</b>
<b>MRBIV-300 M</b>	19084246	0.75	300	1874*1650*1140	<b>55.040</b>
<b>MRBIV-500 M</b>	19084247	0.75	500	1976*1835*1140	<b>77.216</b>

**Αξεσουάρ**

Μοντέλο	Κωδικός	Περιγραφή	Τιμή €
<b>GF-M</b>	19084528	Drainage tap with 2" AISI-316 clamp connection	<b>2.410</b>
<b>VM-M</b>	19084529	2.5" AISI-304 butterfly valve ISO DN50	<b>1.350</b>
<b>TD-M</b>	19084539	Flexible tube with shower	<b>679</b>
<b>DA-M</b>	19084530	Device for automatic drainage of air from double wall	<b>679</b>
<b>CENA-M</b>	19084531	Electronic control of water load in double wall	<b>2.055</b>
<b>CECA-M</b>	19084532	Electronic control of water load in the well with display and volumetric probe	<b>2.675</b>
<b>FBM-150</b>	19084533	Drainage filter nozzle for 100-150-litre boiling pan	<b>530</b>
<b>FBM-200</b>	19084534	Drainage filter nozzle for 200-litre boiling pan	<b>556</b>
<b>FBM-300</b>	19084535	Drainage filter nozzle for 300-litre boiling pan	<b>903</b>
<b>FBM-500</b>	19084536	Drainage filter nozzle for 500-litre boiling pan	<b>951</b>

**Κουζίνες αυτόματες**

1. Ο κάδος είναι ανοξείδωτος AISI 316.
2. Ανοξείδωτα καλάθια AISI 316, Satin.
3. Τάπα υπερχειλίσης και αποχέτευσης.
4. Καπάκι ανοξείδωτο AISI 304, πάχους 15/10 με ελατήρια και χερούλι.
5. Μετρητής για τον έλεγχο της πίεσης στα διπλά τοιχώματα.
6. Χειροκίνητη βαλβίδα για το άδειασμα του αέρα και την αποσυμπίεση της θαλάμης κατά τη διάρκεια του μαγειρέματος. Το νερό εισέρχεται στον κάδο με μια βρύση με μετακινούμενη έξοδο.
7. Βρύση ζεστού και κρύου νερού.
8. Βαλβίδα ασφαλείας ρυθμιζόμενη στα 0,5bar.
9. Ανοξείδωτος σκελετός πάχους 20/10 με ανοξείδωτα πόδια που ρυθμίζονται από 150-180mm.
10. Ανοξείδωτα πλαινά AISI 304, πάχους 10/10.
11. Εφοδιασμένες με 3 θόνες, ενεργοποιώντας την θερμοκρασία από 20-110°C.
12. Δυνατότητα αλλαγής του χρόνου ψησίματος.
13. Ηχητική ειδοποίηση στο τέλος του κύκλου.
14. Κλείσιμο της συσκευής με χρονοκαθυστέρηση, κατά τη επανένταξη του νερού στο τέλος του ψησίματος.
15. Αυτόματη ανύψωση του καλάθιού στο τέλος του ψησίματος.
16. Δυνατότητα χειρισμού του καλάθιού: πρώτα αποστραγγίστε το και μετά ξεφορτώστε το ή κατευθείαν ξεφορτώστε το.
17. Όταν η θέρμανση είναι αερίου: ανοξείδωτοι καυστήρες υψηλής απόδοσης, πιλότος, σπινθουριστής, σχάρα εξαγωγής καπνού, θερμοστάτης ασφαλείας.
18. Όταν η θέρμανση είναι ρεύματος: αντιστάσεις εβαπτιζόμενες με κράμα Incoly με ρυθμιζόμενη ισχύ, χάρη στον ρυθμιστή ενέργειας.
19. Θερμοστάτη ασφαλείας που διασφαλίζει την υπερθέρμανση της συσκευής ή από την έλλειψη νερού.
20. Τάση 400Volt/50Hz.
21. Εμμέσου θερμάνσεως ατμού, με βαλβίδα που επιτρέπει σταδιακά την είσοδο του ατμού. Έλεγχος της πίεσης των διπλών τοιχωμάτων, μέσω μιας βαλβίδας στους 0,5bar, χάρη ενός μετρητή και μιας βαλβίδας.
22. Η πίεση και το αεροστεγές κλείσιμο, επιτρέπουν την επιτάχυνση του ψηστικού κύκλου. Χάρη στο σιλικονούχο και ερμητικά και μια βαλβίδα, ρυθμίζει την πίεση στους 0,5bar.

Μοντέλο	Κωδικός	Ισχύς KW	Κάδος Τεμάχια	Χωρ/τα lit	Διαστάσεις mm	Τιμή €
<b>Αμμέσου θερμάνσεως αερίου</b>						
<b>CAG-1132</b>	19084248	24,1	1	132	900*900*850	<b>28.756</b>
<b>CAG-1223</b>	19084249	39,1	1	223	1250*1000*925	<b>37.469</b>
<b>CAG-2132</b>	19084254	48,2	2	132+132	1800*900*850	<b>55.398</b>
<b>CAG-2223</b>	19084255	78,2	2	223+223	2500*1000*925	<b>72.053</b>
<b>Αμμέσου θερμάνσεως ρεύματος</b>						
<b>CAE-1132</b>	19084250	13,7	1	132	900*900*850	<b>28.752</b>
<b>CAE-1223</b>	19084251	25,0	1	223	1250*1000*925	<b>42.915</b>
<b>CAE-2132</b>	19084256	27,4	2	132+132	1800*900*850	<b>55.555</b>
<b>CAE-2223</b>	19084257	50,0	2	223+223	2500*1000*925	<b>75.724</b>
<b>Εμμέσου θερμάνσεως ατμού</b>						
<b>CAIV-1132</b>	19084252	0,1	1	132	900*900*850	<b>32.801</b>
<b>CAIV-1223</b>	19084253	0,1	1	223	1250*1000*925	<b>38.400</b>
<b>CAIV-2132</b>	19084258	0,2	2	132+132	1800*900*850	<b>56.644</b>
<b>CAIV-2223</b>	19084260	0,2	2	223+223	2500*1000*925	<b>70.807</b>



Τηγάνια ανατρεπόμενα με ηλεκτρική ανύψωση

1. Ανοξείδωτα πλαινά του κάδου AISI 304.
2. Ο πάτος του κάδου είναι από ανοξείδωτο AISI 304, πάχους 10mm. Προαιρετικά πάχος 12mm (9 χιλιοστά σίδηρο και 3 χιλιοστά ασάλι).
3. Ο κάδος είναι αντικολλητικός με κεραμικές μικρόσφαιρες.
4. Το νερό εισέρχεται στον κάδο από μια βρύση που υπάρχει.
5. Ανοξείδωτο καπάκι AISI 304 πάχους 10/10 με ελατήρια, ανοξείδωτο χερούλι. Ανοξείδωτος σκελετός πάχους 20/10 με ρυθμιζόμενα πόδια. Ανοξείδωτα πλαινά AISI 304 πάχους 10/10.
6. Ηλεκτρική ανύψωση κάδου, δυνατότητα χειροκίνητης ανύψωσης σε περίπτωση βλάβης. Αυτόματο κλείσιμο της συσκευής σε περίπτωση βλάβης.
7. Όταν η θέρμανση είναι αερίου: ανοξείδωτοι καυστήρες υψηλής απόδοσης, πιλότος, σπινθυριστής, σχάρα εξαγωγής καπνού, θερμοστάτης ασφαλείας.
8. Με θερμοκόπια, βαλβίδα ασφαλείας και θερμοστάτη ασφαλείας.
9. Ρύθμιση θερμοκρασίας 100-300°C.
10. Όταν η θέρμανση είναι ρεύματος: αντιστάσεις εβαπτιζόμενες με κράμα Incoly, με ρυθμιζόμενη ισχύ, χάρη στον ρυθμιστή ενέργειας.
11. Τάση 400Volt/50Hz.

Μοντέλο	Κωδικός	Ισχύς KW	Χωρ/τα Lit	Διαστάσεις mm	Τιμή €
<b>Αμμέσου θερμάνσεως αερίου</b>					
<b>SBG-150 M</b>	19072688	33,01	150	1200*900*850	<b>15.770</b>
<b>SBG-200 M</b>	19079430	44,01	200	1600*900*850	<b>23.045</b>
<b>Αμμέσου θερμάνσεως ρεύματος</b>					
<b>SBE-150 M</b>	19072695	15,1	150	1200*900*850	<b>15.558</b>
<b>SBE-200 M</b>	19085076	20,1	200	1600*900*850	<b>22.799</b>

#### Αξεσουάρ

Μοντέλο	Περιγραφή	Τιμή €
*	12 χιλιοστά σύνθετος πάτος(9mm σίδηρος +3mm ασάλι) για 150lit τηγάνι	-
*	12 χιλιοστά σύνθετος πάτος(9mm σίδηρος +3mm ασάλι) για 200lit τηγάνι	-

\* Έλεγχος έκδοσης.

## Ψηστικές συσκευές μεγάλης χωρητικότητας



### Τηγάνια ανατρεπόμενα αυτόματα σε πλαίσιο

1. Ανοξείδωτα πλαϊνά του κάδου AISI 304.
2. Ο πάτος του κάδου στα μοντέλα SBGA & SBEA είναι από ανοξείδωτο AISI 316, πάχους 10mm. Ο πάτος του κάδου στα μοντέλα SBGAX & SBEAX είναι από ανοξείδωτο AISI 316, πάχους 15mm.
3. Ο κάδος είναι αντικολλητικός με κεραμικές μικρόσφαιρες.
4. Το νερό εισέρχεται στον κάδο από μια βρύση που υπάρχει.
5. Ανοξείδωτο καπάκι AISI 304 πάχους 10/10 με ελατήρια, ανοξείδωτο χερούλι. Ανοξείδωτος σκελετός πάχους 40/10 με ρυθμιζόμενα πόδια. Ανοξείδωτα πλαϊνά AISI 304 πάχους 10/10.
6. Αυτόματη ανύψωση κάδου, με υδραυλική κίνηση πάνω σε άξονα. Αυτόματο κλείσιμο της συσκευής σε περίπτωση βλάβης.
7. Όταν η θέρμανση είναι αερίου: ανοξείδωτοι καυστήρες υψηλής απόδοσης, πιλότος, σπινθυριστής, σχάρα εξαγωγής καπνού, θερμοστάτης ασφαλείας.
8. Με θερμοκόπια, βαλβίδα ασφαλείας και θερμοστάτη ασφαλείας.
9. Ρύθμιση θερμοκρασίας 100-300°C.
10. Όταν η θέρμανση είναι ρεύματος: αντιστάσεις εβαπτιζόμενες με κράμα Incoly, με ρυθμιζόμενη ισχύ, χάρη στον ρυθμιστή ενέργειας.
11. Τάση 400Volt/50Hz.

Μοντέλο	Κωδικός	Ισχύς KW	Χωρ/τα Lit	Διαστάσεις mm	Τιμή €
<b>Αμέσου θερμάνσεως αερίου</b>					
<b>SBGA-130</b>	19085077	33,04	130	1600*905*930	<b>28.574</b>
<b>SBGA-150</b>	19085078	33,04	150	1600*905*930	<b>32.074</b>
<b>SBGA-165</b>	19085079	44,04	165	2000*905*930	<b>37.520</b>
<b>SBGA-210</b>	19085080	44,04	210	2000*905*930	<b>42.187</b>
<b>SBGAX-300</b>	19085082	33,75	300	1420*1840*1350	<b>58.181</b>
<b>SBGAX-400</b>	19085083	33,75	400	1420*1840*1350	<b>74.026</b>

**Αμέσου θερμάνσεως ρεύματος**

<b>SBEA-130</b>	19085084	15,4	130	1600*905*930	<b>27.560</b>
<b>SBEA-150</b>	19085085	15,4	150	1600*905*930	<b>30.503</b>
<b>SBEA-165</b>	19085086	20,4	165	2000*905*930	<b>35.185</b>
<b>SBEA-210</b>	19085087	20,4	210	2000*905*930	<b>38.330</b>
<b>SBEAX-300</b>	19085088	28,75	300	1420*1840*1350	<b>55.257</b>
<b>SBEAX-400</b>	19085089	28,75	400	1420*1840*1350	<b>71.885</b>

**Αξεσουάρ**

Μοντέλο	Κωδικός	Περιγραφή	Τιμή €
<b>TD-M</b>	19084539	Εύκαμπτος σωλήνας με ντουζιέρα	<b>680</b>

**Προαιρετικά**

Μοντέλο	Περιγραφή	Τιμή €
*	12 χιλιοστά σύνθετος πάτος(9mm σίδηρος +3mm ατσάλι) για 130 & 150lit τηγάνι	-
*	12 χιλιοστά σύνθετος πάτος(9mm σίδηρος +3mm ατσάλι) για 165, 200 * 210lit τηγάνι	-
*	15 χιλιοστά σύνθετος πάτος(12mm σίδηρος +3mm ατσάλι) για 300 * 400lit τηγάνι	-

\* Έλεγχος έκδοσης.





## Μοτέρ εξαερισμού φούσκας

Μοτέρ εξαερισμού φούσκας ASPIRAZIONE Ιταλίας.

Τεχνικά χαρακτηριστικά: σειρά **MECM**. Μιας ταχύτητας. Απόδοση: 1250-10000m<sup>3</sup>/h. Κατασκευή από αλουμίνιο. Ειδική μόνωση από πολυουρεθάνη για τον θόρυβο. Μοτέρ εξαερισμού φούσκας ASPIRAZIONE Ιταλίας. Πλαίσιο αλουμινίου με διπλή επένδυση από γαλβανισμένο εσωτερικό έλασμα και εξωτερικό ανοξείδωτο ασάλι.

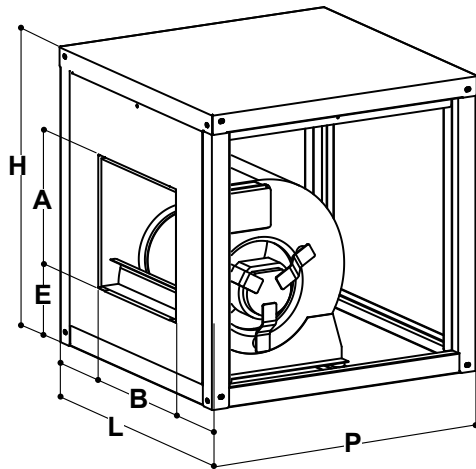

Μοντέλο	m <sup>3</sup> /h	HST H <sub>2</sub> O	dB	rpm	Kw	Volt	Amp	L mm	P mm	H mm	A mm	B mm	E mm	F mm	Kg	Τιμή €
<b>MECM7/7-4</b>	1250	16	47	1400	0,45	230	1,5	500	500	500	215	244	165	128	24	<b>819</b>
<b>MECM9/7-4</b>	2500	30	52	1400	1,20	230	3,2	500	500	500	275	244	170	128	28	<b>986</b>
<b>MECM10/8-4</b>	3000	24	49	1400	1,80	230	5,0	600	600	600	300	276	198	162	35	<b>1.150</b>
<b>MECM12/12-6BM</b>	5000	28	52	900	2,50	230	5,7	750	750	750	355	410	215	170	75	<b>1.450</b>
<b>MECM12/12-6T</b>	7000	18	53	900	3,00	400	5,7	750	750	750	355	410	215	170	82	<b>1.515</b>
<b>MECM15/15-6T</b>	10000	25	55	900	3,30	400	7,0	900	900	900	414	484	259	208	102	<b>2.002</b>

Μοτέρ εξαερισμού φούσκας ASPIRAZIONE Ιταλίας.

Τεχνικά χαρακτηριστικά: σειρά **MECTD**

Με κινητήρα απευθείας συνδεδεμένο με τις τροχαλίες και τους μίαντες των πτερωτών (μπροστινά πτερύγια). Κορνίζα σε προφίλ αλουμινίου, πάνελ σάντουιτς με γαλβανισμένη πλάκα από ανοξείδωτο ασάλι και εξωτερικό. Δύο ταχύτητες. Απόδοση: 3300-10000m<sup>3</sup>/h. Κατασκευή από αλουμίνιο. Ειδική μόνωση από πολυουρεθάνη για τον θόρυβο.

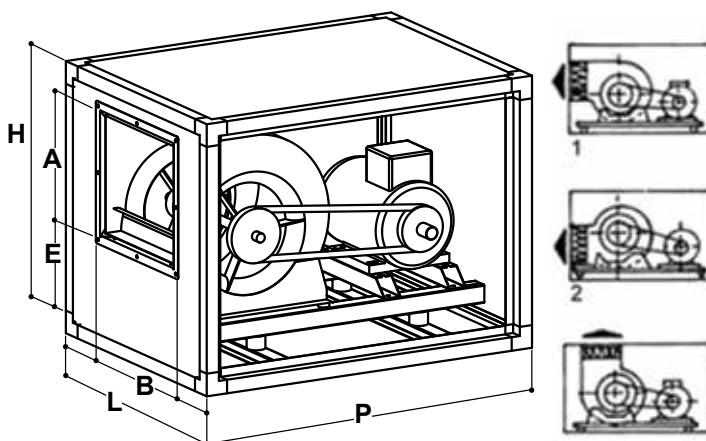

Μοντέλο	m <sup>3</sup> /h	HST H <sub>2</sub> O	dB max/min	rpm max/min	Kw max/min	L mm	P mm	H mm	A mm	B mm	E mm	F mm	Kg	Τιμή €
<b>MECTD12/12A2</b>	5000/3322	40/18	66/55	1040/691	1,7/0,6	750	900	750	355	410	296	170	86	<b>2.136</b>
<b>MECTD15/15A2</b>	8000/5315	40/18	68/55	830/551	2,2/0,75	900	1000	900	414	484	349	208	113	<b>2.486</b>
<b>MECTD18/13A2</b>	10000/6690	60/31	77/64	900/602	4,2/1,4	1000	1200	1000	492	438	423	281	117	<b>3.329</b>
<b>MECTD18/18C2</b>	15000/10034	40/22	73/64	700/468	4,2/1,4	1000	1200	1000	492	570	423	215	118	<b>3.288</b>

Σύστημα ενεργού άνθρακα ASPIRAZIONE Ιταλίας.

Τεχνικά χαρακτηριστικά: σειρά **MECL & MECLT**

Με προφίλτρο αέρα τύπου EU3 85%, φίλτρα κυλινδρικά με ενεργοποιημένο άνθρακα σε κόκκους τύπου 207/C. Πλαίσιο σε προφίλ αλουμινίου, πάνελ σάντουιτς από γαλβανισμένο χαλύβδινο πλακίδιο και από ανοξείδωτο ασάλι.

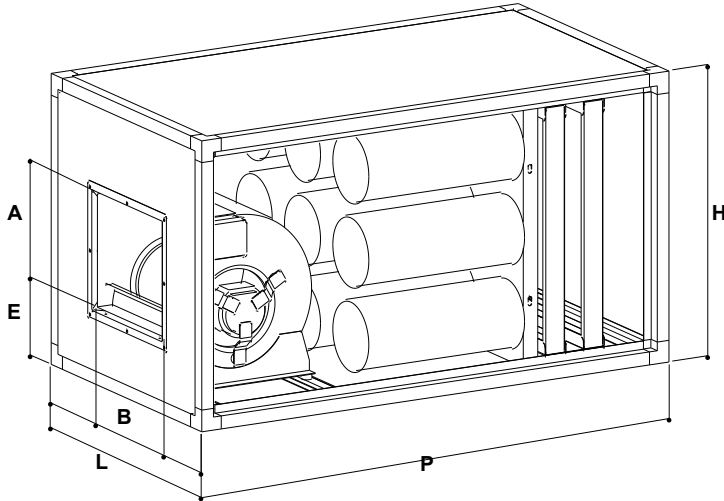

MECL



MECLT

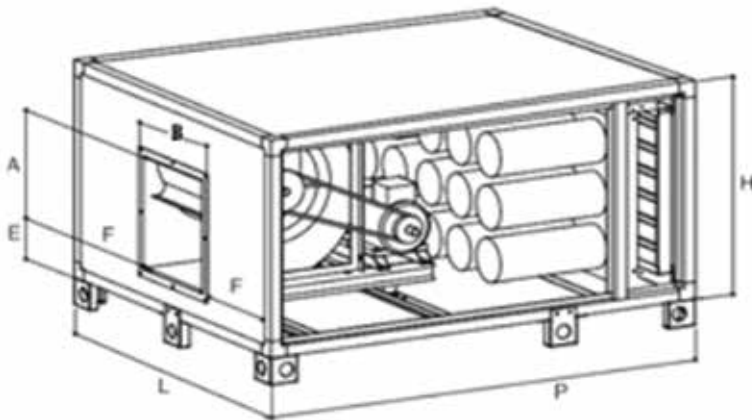

Μοντέλο	Κίλυνδροι	m <sup>3</sup> /h	HST H <sub>2</sub> O	dB (A)	Kw	rpm	Volt	L mm	P mm	H mm	A mm	B mm	E mm	F mm	Kg	Τιμή €
<b>MECL5</b>	5	1500	10	32	0,45	1400	230	670	1200	450	215	244	170	213	100	<b>1.827</b>
<b>MECL9</b>	9	3000	15	41	1,35	1400	230	670	1200	670	275	310	228	180	115	<b>2.524</b>
<b>MECL14</b>	14	4500	20	48	2,50	900	230	980	1500	750	355	410	225	285	130	<b>3.677</b>
<b>MECLT160B</b>	18	6000	30	72	1,5	1100	380	1280	1600	800	141	384	134	448	270	<b>4.428</b>
<b>MECLT175B</b>	23	7500	30	72	3	1150	380	1590	1900	800	414	484	134	553	310	<b>5.232</b>
<b>MECLT190B</b>	28	9000	30	74	3	840	380	1280	2100	980	492	438	153	421	320	<b>5.802</b>
<b>MECLT1120B</b>	36	12000	30	75	5,5	900	380	1280	2100	1280	492	570	153	355	380	<b>6.059</b>

## Μοτέρ εξαερισμού φούσκας

Μοτέρ εξαερισμού φούσκας ενεργού άνθρακα, ASPIRAZIONE Ιταλίας.

**Τεχνικά χαρακτηριστικά:** σειρά **MUTBA**. Αποτελείται από ένα φυγοκεντρικό ανεμιστήρα διπλής απορρόφησης με κινητήρα μετάδοσης κίνησης, με εναλλάκτη θερμότητας νερού/σερα και φίλτρο. Πλαίσιο σε προφίλ αλουμινίου πάνελ εσωτερικά επενδεδυμένα με ηχομόνωση.

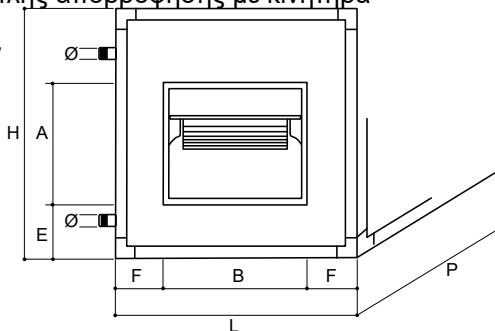

Μοντέλο	m <sup>3</sup> /h	HST H <sub>2</sub> O	rpm	Kw	dB (A)	L mm	P mm	H mm	A mm	B mm	E mm	F mm	Ø	Kg	Τιμή €
<b>MUTBA13M</b>	1300	27	17028	0,37	55	900	1200	730	275	310	250	295	1"	70	<b>3.030</b>
<b>MUTBA13T</b>	1300	18	17028	0,37	61	900	1200	730	275	310	250	295	1"	75	<b>3.015</b>
<b>MUTBA20M</b>	2000	25	26488	0,37	55	900	1200	730	300	276	260	312	1"	93	<b>2.995</b>
<b>MUTBA20T</b>	2000	18	26488	0,37	60	900	1200	730	300	276	260	312	1"	95	<b>3.065</b>
<b>MUTBA30M</b>	3000	28	39216	0,55	56	1050	1200	730	300	340	260	355	1"	109	<b>3.278</b>
<b>MUTBA30T</b>	3000	18	39216	0,55	64	1050	1200	730	300	340	260	355	1"	110	<b>3.472</b>
<b>MUTBA40T</b>	4000	18	52546	1,10	66	1250	1300	960	300	344	295	453	1 1/4"	130	<b>4.136</b>
<b>MUTBA50T</b>	5000	18	65704	1,10	63	1400	1450	960	355	410	295	495	1 1/4"	158	<b>4.235</b>
<b>MUTBA75T</b>	7500	23	98900	1,50	63	1610	1500	960	415	484	130	563	1 1/4"	190	<b>5.637</b>
<b>MUTBA100T</b>	10000	23	130720	2,20	66	1600	1600	1150	490	570	165	515	2"	240	<b>6.786</b>
<b>MUTBA120T</b>	12000	23	156520	3,00	68	1750	1600	1200	490	570	165	590	2"	260	<b>7.286</b>

Για μοτέρ 2 ταχυτήτων, προσαύξηση των τιμών 10%.

Μοτέρ εξαερισμού φούσκας ενεργού άνθρακα, ASPIRAZIONE Ιταλίας.

**Τεχνικά χαρακτηριστικά:** Σειρά **MECE**. Με ηλεκτροστατικό φίλτρο που αποτελείται από φυγοκεντρικό ανεμιστήρα διπλής απορρόφησης με κινητήρα μετάδοσης κίνησης. Τριών επιπέδων ηλεκτρικό εναλλάκτη θερμότητας με θερμοστάτη ασφαλείας και τύπου EU3 85% και φίλτρο αέρα. Πλαίσιο σε προφίλ αλουμινίου, σάντουιτς πάνελ με γαλβανισμένο ατσάλι μέσα και ανοξείδωτο ατσάλι έξω. Διπλό τοίχωμα. Τάση Volt 230/1/50Hz.

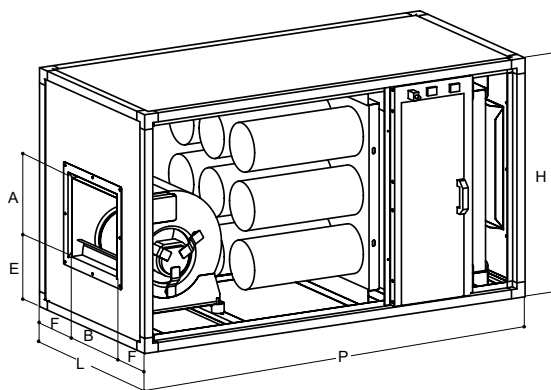

Μοντέλο	Κίλυνδροι	m <sup>3</sup> /h	HST H <sub>2</sub> O	dB (A)	Kw	rpm	Volt	L mm	P mm	H mm	A mm	B mm	E mm	F mm	Kg	Τιμή €
<b>MECE30</b>	5	3000	15	41	0,42	1400	230	670	1300	660	275	310	205	180	100	<b>5.340</b>
<b>MECE45</b>	9	4500	12	45	0,73	1400	230	980	1500	680	355	324	220	328	115	<b>6.570</b>
<b>MECE60</b>	14	6000	12	46	0,73	900	230	1280	1500	680	355	410	220	435	130	<b>7.804</b>

Μοτέρ εξαερισμού φούσκας ενεργού άνθρακα, ASPIRAZIONE Ιταλίας.

Τεχνικά χαρακτηριστικά: Σειρά **MECET**. Με ηλεκτροστατικό φίλτρο Αποσμητική και με διήθηση αέρα. Με διπλή θήκη και ανεμιστήρα με εξωτερικό στροφείο. Τύπος EU3 85% ,προ-φίλτρο αέρα, ενεργού άνθρακα τύπου 207 / C. Πλαίσιο αλουμινίου προφίλ, πάνελ σάντουιτς γαλβανισμένο, χάλυβα μέσα και εξω από ανοξείδωτο ατσάλι. Τάση Volt 400 /3/50Hz. Τα μοντέλα MECET175, MECET190/1120 είναι κατασκευασμένα σε 3 κομμάτια.

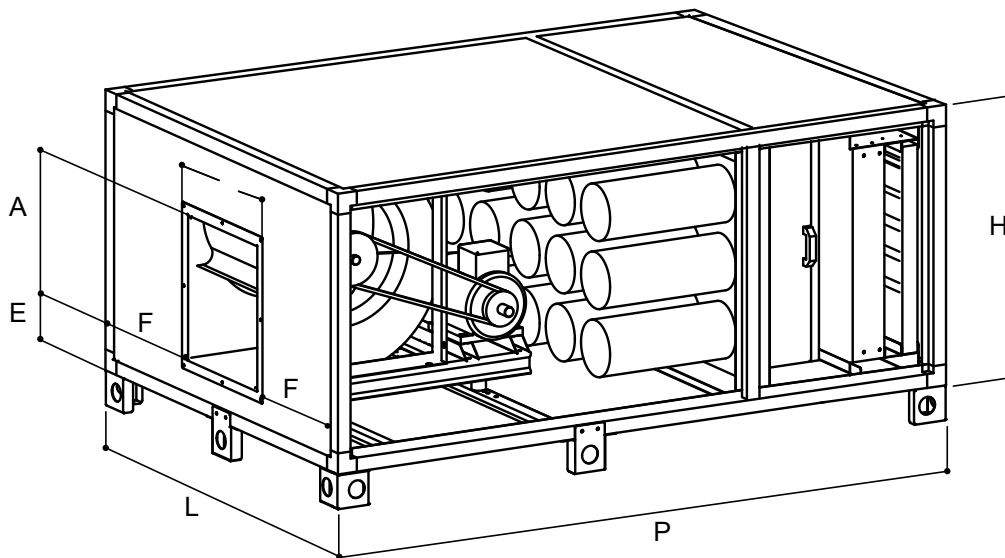

Μοντέλο	Κίλυνδροι	m <sup>3</sup> /h	HST H <sub>2</sub> O	dB (A)	Kw	rpm	L mm	P mm	H mm	A mm	B mm	E mm	F mm	Kg	Τιμή €
<b>MECET130A</b>	9	3000	20	68	1,1	1450	670	1700	670	300	340	258	165	155	<b>5.742</b>
<b>MECET130B</b>	9	3000	30	70	1,5	1600	670	1700	670	300	340	258	165	155	<b>6.039</b>
<b>MECET145A</b>	14	4500	20	70	1,5	1120	980	1700	750	355	324	298	328	200	<b>7.821</b>
<b>MECET145B</b>	14	4500	30	72	1,5	1280	980	1700	750	355	324	298	328	200	<b>8.019</b>
<b>MECET160A</b>	18	6000	20	71	2,2	1080	1280	1800	800	414	384	134	448	285	<b>9.207</b>
<b>MECET160B</b>	18	6000	30	73	2,2	1200	1280	1800	800	414	384	134	448	285	<b>9.306</b>
<b>MECET175A*</b>	23	7500	20	72	3	1000	1590	1800	800	414	384	134	603	330	<b>11.484</b>
<b>MECET175B*</b>	23	7500	30	75	3	1100	1590	1800	800	414	384	134	603	330	<b>12.276</b>
<b>MECET190A**</b>	28	9000	20	72	3	800	1280	2100	980	492	436	152	422	370	<b>15.345</b>
<b>MECET190B**</b>	28	9000	30	77	3	900	1280	2100	980	492	436	152	422	370	<b>15.939</b>
<b>MECET1120A**</b>	36	12000	20	73	4	890	1280	2100	1280	492	570	152	355	425	<b>21.087</b>
<b>MECET1120B**</b>	36	12000	30	74	5,5	1000	1280	2100	1280	492	570	152	355	425	<b>22.176</b>



## Μοτέρ εξαερισμού φούσκας

Μοτέρ εξαερισμού φούσκας ενεργού άνθρακα, ASPIRAZIONE Ιταλίας.

**Τεχνικά χαρακτηριστικά: Σειρά MCCA.** Πλήρης αποσμητική με διήθηση αέρα με διπλή θήκη ανεμιστήρα με εξωτερικό στροφέιο. Τύπος EU3 85% προ-φίλτρο αέρα, ενεργού άνθρακα τύπου 207 / C. Πλαίσιο αλουμινίου προφίλ, πάνελ σάντουιτς γαλβανισμένη ,χάλυβα μέσα και ανοξείδωτο ατσάλι έξω. Τάση Volt 400/3/50Hz. Τα μοντέλα MCCA175 είναι κατασκευασμένα σε 3 τεμάχια (1150+600+650) ενώ τα μοντέλα MCCA190/1120 είναι κατασκευασμένα σε 3 τεμάχια (1200+600+800).

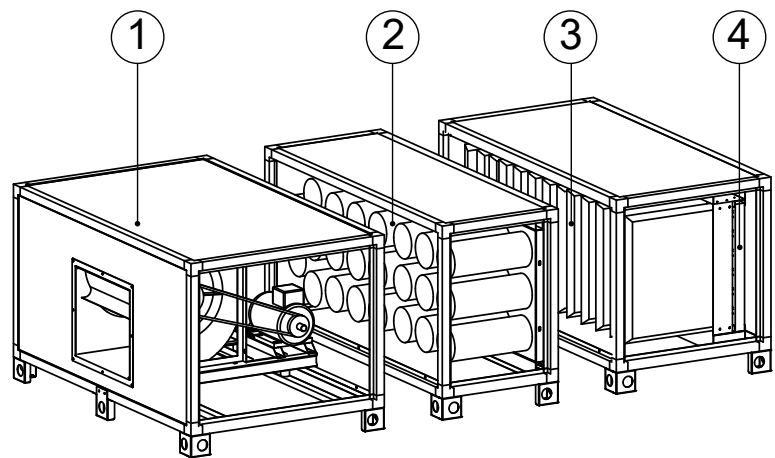
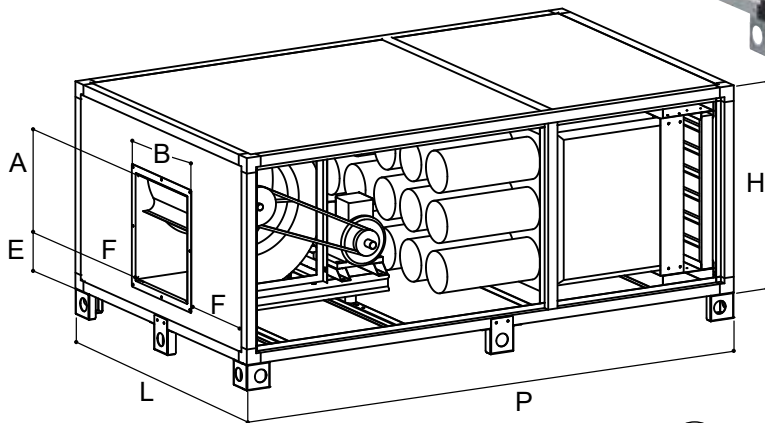

1. Ιμάντας κίνησης
2. Φίλτρα άνθρακα
3. Φίλτρο σακούλα
4. Πλακέ προφίλτρα

Μοντέλο	Κίλυνδροι	Kw	m <sup>3</sup> /h	HST H <sub>2</sub> O	rpm	dB (A)	L mm	P mm	H mm	A mm	B mm	E mm	F mm	Kg	Τιμή €
<b>MCCA130A</b>	9	1,1	3000	20	1550	69	670	2000	670	300	342	258	164	155	<b>3.491</b>
<b>MCCA130B</b>	9	1,5	3000	30	1750	72	670	2000	670	300	342	258	164	155	<b>3.604</b>
<b>MCCA145A</b>	14	1,5	4500	20	1280	68	980	2000	750	355	410	297	285	200	<b>4.723</b>
<b>MCCA145B</b>	14	2,2	4500	30	1410	71	980	2000	750	355	410	297	285	200	<b>4.877</b>
<b>MCCA160A</b>	18	2,2	6000	20	1080	72	1280	2100	800	414	384	134	448	290	<b>5.955</b>
<b>MCCA160B</b>	18	2,2	6000	30	1200	73	1280	2100	800	414	384	134	448	290	<b>6.058</b>
<b>MCCA175A*</b>	23	3	7500	20	1000	70	1590	2400	800	414	484	134	553	330	<b>6.880</b>
<b>MCCA175B*</b>	23	3	7500	30	1120	73	1590	2400	800	414	484	134	553	330	<b>6.982</b>
<b>MCCA190A**</b>	28	3	9000	20	800	72	1280	2600	980	492	438	153	421	360	<b>8.112</b>
<b>MCCA190B**</b>	28	3	9000	30	900	76	1280	2600	980	492	438	153	421	360	<b>8.204</b>
<b>MCCA1120A**</b>	36	4	12000	20	890	73	1280	2600	1280	492	570	153	355	420	<b>9.653</b>
<b>MCCA1120B**</b>	36	5,5	12000	30	1100	74	1280	2600	1280	492	570	153	355	420	<b>10.782</b>



Μοτέρ εξαερισμού φούσας ενεργού άνθρακα, ASPIRAZIONE Ιταλίας.

Τεχνικά χαρακτηριστικά: Σειρά **MCCE**. Με ηλεκτροστατικό φίλτρο. Αποσμητική και διήθηση αέρα μονάδα πλήρης αποσμητική και διήθηση αέρα με διπλή θήκη και φυγοκεντρικό ανεμιστήρα. Τύπος EU3 85% ,προφίλτρο αέρα, τύπος EU9 95% φίλτρο σακούλας, ενεργό άνθρακα σε 207 / C, ηλεκτροστατικό φίλτρο με θερμοστάτη ασφαλείας, προφίλ αλουμινίου, σάντουιτς πάνελ με γαλβανισμένο ατσάλι στο εσωτερικό και ανοξείδωτο χάλυβα έξω. διπλων τοιχωματων. Τάση Volt 400/3/50Hz.

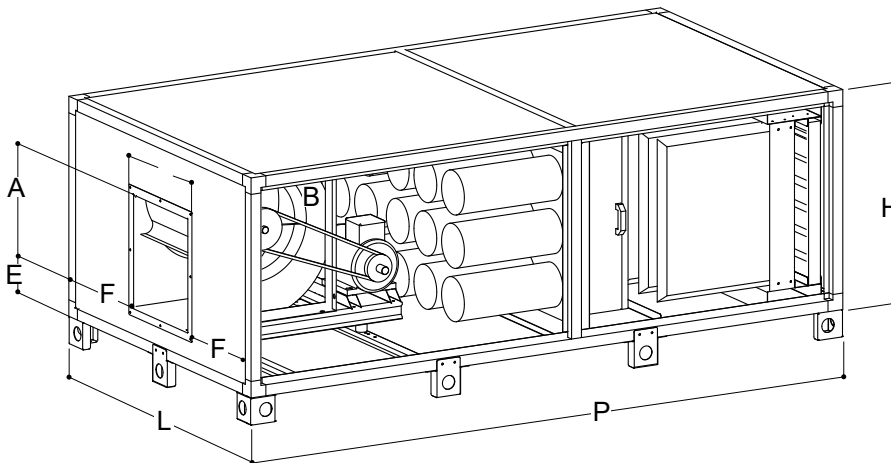

Μοντέλο	Κίλυνδροι	Kw	m³/h	HST H <sub>2</sub> O	rpm	dB (A)	L mm	P mm	H mm	A mm	B mm	E mm	F mm	Kg	Τιμή €
<b>MCCE130A</b>	9	1,5	3000	20	1600	70	670	2300	670	300	340	258	165	160	<b>6.750</b>
<b>MCCE130B</b>	9	1,5	3000	30	1750	72	670	2300	670	300	340	258	165	160	<b>6.795</b>
<b>MCCE145A</b>	14	2,2	4500	20	1180	72	980	2300	750	355	324	298	328	210	<b>8.910</b>
<b>MCCE145B</b>	14	2,2	4500	30	1280	74	980	2300	750	355	324	298	328	210	<b>9.450</b>
<b>MCCE160A</b>	18	2,2	6000	20	1100	72	1280	2400	800	414	384	134	448	300	<b>8.910</b>
<b>MCCE160B</b>	18	3	6000	30	1250	74	1280	2400	800	414	384	134	448	300	<b>10.620</b>
<b>MCCE175A*</b>	23	3	7500	20	1080	72	1590	2700	800	414	384	134	603	350	<b>12.195</b>
<b>MCCE175B*</b>	23	3	7500	30	1150	74	1590	2700	800	414	384	134	603	350	<b>12.582</b>
<b>MCCE190A**</b>	28	3	9000	20	850	75	1280	2900	980	492	436	152	422	390	<b>16.830</b>
<b>MCCE190B**</b>	28	4	9000	30	950	76	1280	2900	980	492	436	152	422	390	<b>17.550</b>
<b>MCCE1120A**</b>	36	4	12000	20	900	75	1280	2900	1280	492	570	152	355	450	<b>19.890</b>
<b>MCCE1120B**</b>	36	5,5	12000	30	1000	76	1280	2900	1280	492	570	152	355	450	<b>20.880</b>

Ψυγείο **bar** FRENOX Τουρκίας.

Τεχνικά χαρακτηριστικά : Εσωτερικά ανοξείδωτο AISI 430. Πάχος μόνωσης 35Kg/m<sup>3</sup>. HCFC Free. Εύκολο στην σύνδεση. Mono-block ψυκτικό μηχανήμα. Εύκολα μετακινούμενο λάστιχο για τον καθαρισμό του ψυγείου. FREON R134 ή R404a. Μέγιστη εξωτερική θερμοκρασία: 32°C και υγρασία 65%. Αυτόματη απόψυξη. Πόρτες και σύρτάρια με κλειδαριά. Θερμοκρασία: 0/+8°C. Το κάθε ψυκτικό μοτέρ δέχεται 2 σετ ψυγείων.



Μοντέλο	Χωρ/τα μπουκάλια	Διαστάσεις	Ισχύς	Kg	Τιμή €
<b>MB-100T</b> (ψυκτικό μοτέρ)		46*50*87,5cm	0,47Watt/230Volt	75	<b>2.430</b>
<b>MB-150</b>	30/50	46*50*87,5cm		100	<b>1.520</b>
<b>MB-250</b>	50/90	92*50*87,5cm		150	<b>1.740</b>
<b>MB-350</b>	90/120	138*50*87,5cm		200	<b>2.400</b>
<b>Συρταριέρα 1/2 διπλή</b>					<b>670</b>
<b>Συρταριέρα 1/3 τριπλή</b>					<b>940</b>
<b>Συρταριέρα 2/3 διπλή</b>					<b>870</b>
<b>Χρώματα LED</b>					<b>100</b>

Ψυγείο **bar** FRENOX Τουρκίας.

Τεχνικά χαρακτηριστικά : Εσωτερικά ανοξείδωτο AISI 430. Πάχος μόνωσης 35Kg/m<sup>3</sup>. HCFC Free. Εύκολο στην σύνδεση. Mono-block ψυκτικό μηχανήμα. Εύκολα μετακινούμενο λάστιχο για τον καθαρισμό του ψυγείου. FREON R134 ή R404a. Μέγιστη εξωτερική θερμοκρασία: 32°C και υγρασία 65%. Αυτόματη απόψυξη. Πόρτες και σύρτάρια με κλειδαριά. Θερμοκρασία: 0/+8°C. Το κάθε ψυκτικό μοτέρ δέχεται 2 σετ ψυγείων.



Μοντέλο	sku	Χωρ/τα μπουκάλια	Διαστάσεις cm	Ισχύς	Kg	Τιμή €
<b>MS-100T</b> (ψυκτικό μοτέρ)			46*50*87,5	0,47Watt/230Volt	75	<b>2.300</b>
<b>MS-150</b>	303183	30/50	46*50*87,5		100	<b>1.270</b>
<b>MS-250</b>	303184	50/90	92*50*87,5		150	<b>1.390</b>
<b>MS-350</b>	303185	90/120	138*50*87,5		200	<b>1.770</b>
<b>Συρταριέρα 1/2 διπλή</b>						<b>450</b>
<b>Συρταριέρα 1/3 τριπλή</b>						<b>570</b>
<b>Συρταριέρα 2/3 διπλή</b>						<b>500</b>
<b>Γυάλινη πόρτα</b>						<b>200</b>

Βιτρίνα επιτραπέζια ζαχαροπλαστικής FROSTEMILY Ιταλίας.  
Τεχνικά χαρακτηριστικά: Βεβιασμένη κυκλοφορία αέρα. FREON R134a. Διαστάσεις ραφιού: 71x32cm. 2 ράφια. 3 όψεων. Χωρητικότητα: 100λίτρα. Ισχύς: 260Watt/230Volt. Ψύξη: +4/+10°C. Βάρος: 40Kg. Διαστάσεις: 1052x436x510mm.  
 Μοντέλο **PRISMA 100 TNV PF**  
 Sku 80737  
 Τιμή: **1.850€**



Βιτρίνα επιδαπέδια ζαχαροπλαστικής FROSTEMILY Ιταλίας.  
Τεχνικά χαρακτηριστικά: Βεβιασμένη κυκλοφορία αέρα. FREON R404a. Διαστάσεις ραφιού: 43,5x50,5cm. 3 ράφια. 4 όψεων. Χωρητικότητα: 200λίτρα. Ισχύς: 410Watt/230Volt. Ψύξη: +4/+10°C. Αυτόματη απόψυξη. Βάρος: 107Kg.  
 Διαστάσεις: 680x690x1220mm.  
 Μοντέλο **PRISMA 200 TNV PF**  
 Sku 80738  
 Τιμή: **2.930€**



Βιτρίνα επιδαπέδια ζαχαροπλαστικής FROSTEMILY Ιταλίας.  
Τεχνικά χαρακτηριστικά: Βεβιασμένη κυκλοφορία αέρα. FREON R404a. Διαστάσεις ραφιού: 43,5x50,5cm. 5 ράφια. 4 όψεων. Χωρητικότητα: 400λίτρα. Ισχύς: 620Watt/230Volt. Ψύξη: -5/-17°C. Αυτόματη απόψυξη. Βάρος: 180Kg.  
 Μοντέλο **PRISMA 400 TBS PF**  
 Διαστάσεις: 680x690x1820mm  
 Sku: 80739  
 Τιμή: **3.380€**



## Βιτρίνες ζαχαροπλαστικής

Βιτρίνα επιδαπέδια ζαχαροπλαστικής FROSTEMILY Ιταλίας.

Τεχνικά χαρακτηριστικά: FREON R404a.

4 όψεων

Χωρητικότητα: 400λίτρα.

Ισχύς: 580Watt/230Volt

Βάρος: 160Kg

Διαστάσεις: 68x690x1820mm



Όλες οι βιτρίνες FROSTEMILY διατίθενται σε χρώματα :



χρυσό



καφέ



ασημί

Μοντέλο	sku	Θερμ/σια	Ράφια	Ψύξη	Απόψυξη	Τιμή €
<b>PRISMA 400 TNV PF</b>	807311	+4/+10°C	5 * (43,5*50,5cm)	Βεβιασμένη	Αυτόματη	<b>3.050</b>
<b>PRISMA 400 TNV PG</b>	807312	+4/+10°C	5 * (Ø 46,5cm)	Βεβιασμένη	Αυτόματη	<b>3.270</b>
<b>PRISMA 400 TBV PF</b>	807310	-10/-17°C	4 * (50,3*46cm)	Στατική		<b>4.310</b>

Βιτρίνα επιδαπέδια ζαχαροπλαστικής FROSTEMILY Ιταλίας.

Τεχνικά χαρακτηριστικά: FREON R404a.

4 όψεων

Χωρητικότητα: 800λίτρα.

Ισχύς: 580Watt/230Volt

Βάρος: 280Kg

Διαστάσεις: 127\0x690x1820mm



Όλες οι βιτρίνες FROSTEMILY διατίθενται σε χρώματα :



χρυσό



καφέ



ασημί

Μοντέλο	sku	Θερμ/σια	Ράφια	Ψύξη	Ισχύς	Τιμή €
<b>PRISMA 800 TNV PF</b>	807314	+4/+10°C	10 * (43,5*50,5cm)	Βεβιασμένη	850Watt	<b>5.090</b>
<b>PRISMA 800 TNV PG PF</b>	807316	+4/+10°C	5 * (43,5*50,5cm) 5 * (Ø 46,5cm)	Βεβιασμένη	850Watt	<b>5.320</b>
<b>PRISMA 800 TNV PQ/TBS</b>		+4/+10°C -10/-17°C	5 * (43,5*50,5cm) 4 * (50,3*46cm)	Βεβιασμένη Στατική	1,17Kw	<b>6.220</b>
<b>PRISMA 800 TBS PF</b>	807313	-5/-17°C	8 * (50,3*46cm)	Στατική	940Watt	<b>6.140</b>

Βιτρίνες κρέατος τυριών - αλλαντικών.

Σειρά **MERAK**, Oscartielle Ιταλίας.

Τεχνικά χαρακτηριστικά: Εξωτερική θερμοκρασία 25°C, υγρασία 60%UR. Πάσο εργασίας 310 mm. Ηλεκτρονική ρύθμιση και ένδειξη της θερμοκρασίας. FREON R404. Με ενσωματωμένο ψυκτικό μηχάνημα. Συρόμενες πόρτες. Βιτρίνα προβολής λευκή ή πλαστικό. Αυτόματος εξατμιστής. Ψύξη: 0/+2°C ή +2/+4°C.



Χρώματα



**Στατική ψύξη (τυριών - αλλαντικών)**

Μοντέλο	Διαστάσεις mm (με πλαϊνά)	Τιμή €
9.68.30.00	1330 * 950 * 1205	3.280
9.68.30.02	1955 * 950 * 1205	3.850
9.68.30.04	2580 * 950 * 1205	4.570

**Στατική ψύξη με υποβοήθηση ανεμιστήρα  
(κρεατοπαρασκευασμάτων)**

Μοντέλο	Διαστάσεις mm (με πλαϊνά)	Τιμή €
9.68.30.06	1330 * 950 * 1205	3.420
9.68.30.08	1955 * 950 * 1205	4.020
9.68.30.10	2580 * 950 * 1205	4.800

**Βεβαιωμένη κυκλοφορία αέρα  
(κρέατος)**

Μοντέλο	Διαστάσεις mm (με πλαϊνά)	Τιμή €
9.68.30.48	1330 * 950 * 1205	4.260
9.68.30.50	1955 * 950 * 1205	5.030
9.68.30.52	2580 * 950 * 1205	5.920

**Κατόπιν παραγγελίας οι ίδιες βιτρίνες με στοιχείο και εξωτερικό ψυκτικό μηχάνημα.**



## Βιτρίνες κρέατων - τυριών - αλλαντικών

Βιτρίνα κρέατος σειρά **MAJOR 2 VDA**, Oscartielle Ιταλίας.

Πλαστικοποιημένη διακόσμηση με την σειρά χρωμάτων της Oscartielle. Ανοξείδωτο πάσο εργασίας 25εκ. Κατασκευή με ανοιγόμενα τζάμια, φωτισμό και κρυστάλλινο πάνω ράφι. Πίνακας ελέγχου με ηλεκτρονικό θερμοστάτη. Με πίσω πόρτες αποθήκευσης. Βεβιασμένη κυκλοφορία αέρα. Αυτόματος εξατμιστής νερού. Όλη ανοξείδωτη εσωτερικά AISI316, FREON R452A. Εξωτερική θερμοκρασία +25°C. Υγρασία 60%. Ψύξη: 0°C/+2°C ή +2°C/+4°C. Κατόπιν παραγγελίας γωνίες 45° και 90°, εσωτερικές και εξωτερικές.



Χρώματα RAL1023 RAL2004 RAL3020 RAL5019 RAL6018 RAL9005 RAL9006 RAL9016

Μοντέλο	Διαστάσεις mm (με πλαινό)	Διαστάσεις mm (χωρίς πλαινό)	Καθαρός όγκος αποθήκευσης	Τιμή €
<b>100SC ventilated</b>	1017*1185*680(1310)	937*1185*680(1310)	71	<b>4.500</b>
<b>135SC ventilated</b>	1330*1185*680(1310)	1250*1185*680(1310)	94	<b>4.700</b>
<b>165SC ventilated</b>	1642*1185*680	1562*1185*680(1310)	117	<b>5.450</b>
<b>200SC ventilated</b>	1955*1185*680(1310)	1875*1185*680(1310)	141	<b>6.340</b>
<b>260SC ventilated</b>	2580*1185*680(1310)	2500*1185*680(1310)	188	<b>6.810</b>
<b>320SC ventilated</b>	3205*1185*680(1310)	3125*1185*680(1310)	235	<b>7.800</b>
<b>385SC ventilated</b>	3830*1185*680(1310)	3750*1185*680(1310)	282	<b>9.530</b>

Βιτρίνα κρέατος σειρά **ZARA 2 VENT**, Oscartielle Ιταλίας.

Πλαστικοποιημένη διακόσμηση με την σειρά χρωμάτων της Oscartielle. Ανοξείδωτο πάσο εργασίας 25εκ. Κατασκευή με ανοιγόμενα τζάμια, φωτισμό και κρυστάλλινο πάνω ράφι. Πίνακας ελέγχου με ηλεκτρονικό θερμοστάτη. Με πίσω πόρτες αποθήκευσης. Εσωτερική λεκάνη πλαστικοποιημένη. Βεβιασμένη κυκλοφορία αέρα. Freon R452a. Αυτόματος εξατμιστής νερού. Εξωτερική θερμοκρασία +25°C. Υγρασία 60%. Ψύξη: 0°C/+2°C ή +2°C/+4°C. Κατόπιν παραγγελίας γωνίες 45° και 90°, εσωτερικές και εξωτερικές.



Χρώματα RAL1023 RAL2004 RAL3020 RAL5019 RAL6018 RAL9005 RAL9006 RAL9016

Μοντέλο	Διαστάσεις mm (με πλαινό)	Διαστάσεις mm (χωρίς πλαινό)	Καθαρός όγκος αποθήκευσης	Τιμή €
<b>ZARA 2 VENTILATO GI 100</b>	1018*1130*650(1230)	938*1130*650(1230)	104	<b>4.480</b>
<b>ZARA 2 VENTILATO GI 135</b>	1330*1130*650(1230)	1250*1130*650(1230)	139	<b>4.680</b>
<b>ZARA 2 VENTILATO GI 200</b>	1955*1130*650(1230)	1875*1130*650(1230)	209	<b>5.340</b>
<b>ZARA 2 VENTILATO GI 260</b>	2580*1130*650(1230)	2500*1130*650(1230)	278	<b>6.720</b>
<b>ZARA 2 VENTILATO GI 320</b>	3205*1130*650(1230)	3125*1130*650(1230)	348	<b>7.700</b>
<b>ZARA 2 VENTILATO GI</b>	3830*1130*650(1230)	375*1130*650(1230)	418	<b>8.600</b>

Βιτρίνες παγωτού UGUR τουρκίας.

Τεχνικά χαρακτηριστικά: Δέχεται λεκανάκια διαστάσεων 36x16,5x17cm. Ψύξη: -15/-18°C. Στατική ψύξη, αυτόματη απόψυξη. FREON R404.



Μοντέλο	sku	Διαστάσεις cm	Χωρ/τα λεκανάκια	Ισχύς 230Volt	Kg	Τιμή €
<b>UDR 5 SCE</b>	807513	100,9x61,5x94,9(130,5)	5	220Watt	60	<b>850</b>
<b>UDR 7 SCE</b>	807514	129,8x61,5x94,9(130,5)	7	300Watt	93	<b>980</b>

Βιτρίνες παγωτού UGUR τουρκίας.

Τεχνικά χαρακτηριστικά: Βεβιασμένη ψύξη. Θερμοκρασία : -12/-22°C. FREON R404a. Φέρει ίσια τζάμια.



Μοντέλο	sku	Διαστάσεις cm	Χωρ/τα λεκανάκια	Ισχύς 230Volt	Kg	Τιμή €
<b>UDR 7BI</b>	807517	136x72x125	7 εμφανή + 7 αποθήκη	900Watt	134	<b>3.050</b>
<b>UDR 9BI</b>	807515	168x72x125	9 εμφανή + 9 αποθήκη	1,05Kw	177	<b>4.000</b>

**Κατόπιν παραγγελίας τα ίδια μοντέλα αλλά με κουρμπανιστά τζάμια.**

Βιτρίνα παγωτού UGUR Τουρκίας.

Τεχνικά χαρακτηριστικά: Βεβιασμένη κυκλοφορία αέρα. Ψύξη: -12/-22°C.

Μέγιστη εξωτερική θερμοκρασία: 30°C και μέγιστη υγρασία 55%.

Ηλεκτρονική ρύθμιση της ψύξης.

Ισχύς: 1,25Kw/ 230Volt. FREON R404a/R290.

Κατανάλωση: 20Kw/24h.

Χωρητικότητα: 24 λεκανάκια παγωτού.

Διαστάσεις: 117,5x112,5x113cm

Μοντέλο **UDR12 FATIH**

Sku 807516

Βάρος: 258Kg

Τιμή: **7.400.€**





## Βιτρίνες παγωτού

Βιτρίνες παγωτού INFRICO Ισπανίας.

Τεχνικά χαρακτηριστικά: Βεβιασμένης κυκλοφορίας αέρα. Ανοιγόμενο κουρμπταριστό θερμαινόμενο security τζάμι. ABS διακόσμηση. Για λεκανάκια παγωτού 5λίτρων διαστάσεων 36x16,5x17cm. Φέρει φωτισμό LED. Πάχος μόνωσης 40Kg/ m<sup>3</sup> CFC. Αυτόματη απόψυξη. Ανοξειδωτο λεκανάκι στο στοιχείο με αντίσταση. Ηλεκτρονική ρύθμιση και ένδειξη της ψύξης. Κλάση 4. FREON R404a.





Μοντέλο	VAR 12H	VAR 15H	VAR 18H
SKU	80452	80453	80454
Ψύξη	-15/-18°C	-15/-18°C	-15/-18°C
Χωρ/τα λεκανάκια	14	16	20
Διαστάσεις cm	125*114,5*131	156,2*114,5*131	187,5*114,5*131
Ισχύς	1,25Kw 	1,57Kw 	1,93Kw 
Κατανάλωση	17,5Kw/24h	24,5Kw/24h	30,8Kw/24h
€	11.150	12.900	14.200



Βιτρίνες παγωτού INFRICO Ισπανίας.

Τεχνικά χαρακτηριστικά: Βεβιασμένης κυκλοφορίας αέρα. Ανοιγόμενο ίσιο θερμαινόμενο security τζάμι. ABS διακόσμηση. Για λεκανάκια παγωτού 5λίτρων διαστάσεων 36x16,5x17cm. Φέρει φωτισμό LED. Πάχος μόνωσης 40Kg/ m<sup>3</sup> CFC. Αυτόματη απόψυξη. Ανοξειδωτο λεκανάκι στο στοιχείο με αντίσταση. Ηλεκτρονική ρύθμιση και ένδειξη της ψύξης. Κλάση 4. FREON R404a.



Μοντέλο	VCB 12H	VCB 15H	VCB 18H
SKU	80456	80457	80458
Ψύξη	-15/-18°C	-15/-18°C	-15/-18°C
Χωρ/τα λεκανάκια	14	16	20
Διαστάσεις cm	125*115*132	156,2*115*132	187,5*115*132
Ισχύς	1,25Kw 	1,57Kw 	1,93Kw 
Κατανάλωση	17,5Kw/24h	24,5Kw/24h	30,8Kw/24h
€	11.300	12.830	14.310



Καταψύκτες KARAMCO.  
Κατασκευαστής UGUR Τουρκίας.  
Τεχνικά χαρακτηριστικά:  
θερμοκρασία -15/-25°C.



#### Με τυφλό καπάκι

Μοντέλο	sku	Εξωτερικές διαστάσεις cm	Εσωτερικές διαστάσεις cm	Χωρ/τα Lit	Ισχύς 230Volt	Βάρος Kg	Τιμή €
<b>UDD200BK</b>	30753	72x71,5x83,5	60x51x68,2	191	160 Watt	49	<b>425</b>
<b>UDD300BK</b>	30756	101,2x71,5x83,5	89x51x68,2	283	175 Watt	58	<b>460</b>
<b>UDD400BK</b>	30759	130,2x71,5x83,5	129,8x51x68,2	384	385 Watt	65	<b>540</b>
<b>UDD500BK</b>	307512	155,2x71,5x83,5	143x51x68,2	471	400 Watt	76	<b>620</b>
<b>UDD600BK</b>	307514	205,5x71,5x83,5	193,5x51x68,2	646	425 Watt	98	<b>815</b>



#### Με συρόμενα τζάμια

Μοντέλο	sku	Εξωτερικές διαστάσεις cm	Εσωτερικές διαστάσεις cm	Χωρ/τα Lit	Ισχύς 230Volt	Βάρος Kg	Τιμή €
<b>UDD100SC</b>	30751	59,8x59,8x87,7	45x45x52	91	150 Watt	35	<b>455</b>
<b>UDD200SC</b>	30754	71,9x62,9x89,2	60x51x66,3	165	190 Watt	47	<b>515</b>
<b>UDD300SC</b>	30757	100,9x62,9x89,2	89x51x66,3	255	220 Watt	56	<b>575</b>
<b>UDD400SC</b>	307510	129,8x62,9x89,2	118x51x66,3	334	300 Watt	65	<b>640</b>
<b>UDD500SC</b>	307513	154,8x62,9x89,2	143x51x66,3	430	400 Watt	85	<b>790</b>
<b>UDD600SC</b>	307515	205,5x62,9x89,2	193x51x66,3	620	440 Watt	99	<b>950</b>



## Καταψύκτες

Καταψύκτες KARAMCO.  
Κατασκευαστής UGUR Τουρκίας.  
Τεχνικά χαρακτηριστικά:  
θερμοκρασία -15/-25°C.



### Με συρόμενα κουρμπανιστά τζάμια

Μοντέλο	sku	Εξωτερικές διαστάσεις cm	Εσωτερικές διαστάσεις cm	Χωρ/τα Lit	Ισχύς 230Volt	Βάρος Kg	Τιμή €
<b>UDD100SCB</b>	30752	59,8x59,8x89,7	45x45x52	91	150 Watt	35	<b>460</b>
<b>UDD200SCB</b>	30755	71,9x62,9x89,2	60x51x66,3	165	190 Watt	47	<b>525</b>
<b>UDD300SCB</b>	30758	100,9x62,9x89,2	89x51x66,3	255	220 Watt	56	<b>585</b>
<b>UDD400SCB</b>	307511	129,8x62,9x89,2	118x51x66,3	334	300 Watt	65	<b>645</b>
<b>UDD500SCB</b>		154,8x62,9x89,2	143x51x66,3	430	400 Watt	85	<b>800</b>

Καταψύκτες COLD MASTER Ιταλίας  
Τεχνικά χαρακτηριστικά:  
Μοντέλα **EL** θερμοκρασία -10/-45°C.  
Μοντέλα **VT** θερμοκρασία -30/-60°C.



Μοντέλο	sku	Διαστάσεις cm	Χωρ/τα	Συνοδεύεται από	Ισχύς 230Volt	Βάρος Kg	Τιμή €
<b>ELVT 310</b>		126x69,5x88,5	284lit		400 Watt	76	<b>2.180</b>
<b>ELVT 510</b>		166x75,8x89	476lit		550 Watt	107	<b>3.270</b>
<b>VT 300</b>	30736	126x69,8x88,5	284lit	3 καλάθια	400 Watt	76	<b>4.260</b>
<b>VT 390</b>	30737	156x69,8x88,5	368lit	4 καλάθια	400 Watt	88	<b>4.670</b>
<b>VT 500</b>		166x75,8x89	476lit	5 καλάθια	500 Watt	107	<b>5.730</b>



Βιτρίνες - βούτες κατάψυξης Oscartielle Ιταλίας.  
ΣΕΙΡΑ ANTIGUA 2 BT. Εξωτερική θερμοκρασία 25 βαθμοί,  
υγρασία 60%. Ηλεκτρονικό θερμομέτρο. Ηλεκτρονική  
ρύθμιση της ψύξης. Freon R452a. ψύξη -18/-20 βαθμοί.  
Βεβαιασμένη ψύξη. Ενσωματωμένο ψυκτικό μηχανήμα.

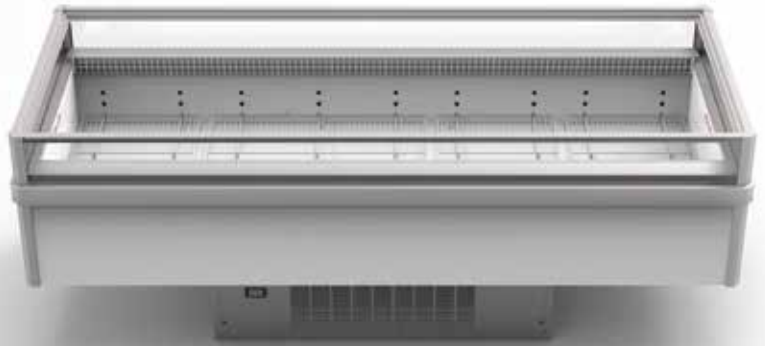

Μοντέλο	Διαστάσεις mm	Διαστάσεις θαλάμης mm	Χωρ/τα	Τιμή €
<b>ANTIGUA 2 BT 100</b>	1040*1040*963	879*817*217	127	<b>4.260</b>
<b>ANTIGUA 2 BT 150</b>	1542*1040*963	1381*817*217	277	<b>5.190</b>
<b>ANTIGUA 2 BT 200</b>	2042*1040*963	1881*817*217	377	<b>5.400</b>
<b>ANTIGUA 2 BT 250</b>	2542*1040*963	2381*817*217	478	<b>6.270</b>

Βιτρίνες συντήρησης KARAMCO.  
Κατασκευαστής UGUR Τουρκίας.  
Τεχνικά χαρακτηριστικά: Ψύξη: +2/+10°C. Διαστάσεις:  
101,5x125,5x90,5cm. Εσωτερικές διαστάσεις:  
70,5x107,5x29,5cm. Ισχύς: 900Watt/230Volt. Freon  
R404a. Χωρητικότητα 165Lit. Κατανάλωση: 15Kw/24ωρο.  
Βάρος: 128Kg.

Μοντέλο **UMD200HS**

Sku 807526

Τιμή: **2.300€**



Βιτρίνες κατάψυξης KARAMCO.  
Κατασκευαστής UGUR Τουρκίας.  
Τεχνικά χαρακτηριστικά: Ψύξη: -12/-22°C. Διαστάσεις:  
101,5x125,5x90,5cm. Εσωτερικές διαστάσεις:  
70,5x107,5x29,5cm. Ισχύς: 900Watt/230Volt. Freon R404a.  
Χωρητικότητα 165Lit. Κατανάλωση: 15Kw/24ωρο. Βάρος:  
128Kg.

Μοντέλο **UMD200HD**

Sku 807525

Τιμή: **2.200€**



Βιτρίνες συντήρησης **BS** (0/+10°C) και κατάψυξης **BD** (-18/-22°C) KARAMCO.

Κατασκευαστής UGUR Τουρκίας.

Τεχνικά χαρακτηριστικά: Freon R209a. Με αυτόματη απόψυξη,  
καλάθια και φωτισμό LED.

**ΜΕΙΩΣΗ  
ΤΙΜΩΝ**



Μοντέλο	sku	Εξωτερικές διαστάσεις mm	Εσωτερικές διαστάσεις mm	Ψύξη	Κατ/ση Kw/24ωρο	Ισχύς 230Volt	Kg	Τιμή €
<b>BODRUM 1850GBD</b>	80755	1856x858x890	1720x720x600	-18/-22°C	7,25	500Watt	144	<b>1.750</b>
<b>BODRUM 2100GBS</b>	80758	2106x858x890	1970x720x600	0/+10°C	4,35	560Watt	152	<b>2.100</b>
<b>BODRUM 2100GBD</b>	80757	2106x858x890	1970x720x600	-18/-22°C	8,07	660Watt	152	<b>1.900</b>
<b>BODRUM 2500GBS</b>	807510	2506x858x890	2370x720x600	0/+10°C	4,6	590Watt	200	<b>2.000</b>
<b>BODRUM 2500GBD</b>	80759	2506x858x890	2370x720x600	-18/-22°C	10,5	700Watt	200	<b>2.100</b>

## Βιτρίνες παρουσίασης self service

Βιτρίνα επιδαπέδια super market KARAMCO.

Κατασκευαστής UGUR Τουρκίας.

Τεχνικά χαρακτηριστικά: Ψύξη: +1/+10°C. Χωρητικότητα 1148λίτρα. Με 3 πόρτες. Βάρος: 219Kg. FREON R404a. Κατανάλωση 20Kw/24h. Διαστάσεις: 150x68,9x204,4cm.

Μοντέλο **USS1500DIK(3D)**

Sku 807534

Τιμή: **3.050€**



Βιτρίνα επιδαπέδια

Σειρά **SWAN**, Oscartielle Ιταλίας.

Τεχνικά χαρακτηριστικά: Ανοξείδωτη με διπλά τζάμια στα πλαϊνά. Με 3 ράφια. Ψύξη: +2°C/+4°C. Αυτόματη απόψυξη. Βεβαιασμένη κυκλοφορία αέρα. Φέρει κουρτίνα νυχτός.



Μοντέλο	sku	Διαστάσεις cm	Τιμή €
<b>SWAN 70</b>	806160	66,2*68*186,6	<b>3.500</b>
<b>SWAN 100</b>	806158	97,7*68*186,6	<b>3.650</b>
<b>SWAN 135</b>	806159	129*68*186,6	<b>3.990</b>
<b>SWAN 200</b>		191,5*68*186,6	<b>4.570</b>

Βιτρίνα επιδαπέδια

Σειρά **DIONE**, Oscartielle Ιταλίας.

Τεχνικά χαρακτηριστικά: Ανοξείδωτη με διπλά τζάμια στα πλαϊνά. Με 4 ράφια. Ψύξη: 0°C/+2°C. Αυτόματη απόψυξη. Βεβαιασμένη κυκλοφορία αέρα. Φέρει κουρτίνα νυχτός.



Μοντέλο	sku	Διαστάσεις cm	Τιμή €
<b>DIONE 70</b>	806153	66,2*64*204,5	<b>4.350</b>
<b>DIONE 100</b>	806147	97,7*64*204,5	<b>4.430</b>
<b>DIONE 135</b>	806148	129*64*204,5	<b>4.960</b>
<b>DIONE 200</b>	806150	191,5*64*204,5	<b>6.180</b>
<b>DIONE 260</b>	806152	254*64*204,5	<b>8.540</b>

Βιτρίνα επιδαπέδια κατάψυξης.

Σειρά **DIONE**, Oscartielle Ιταλίας.

Τεχνικά χαρακτηριστικά: Ανοξείδωτη με τζάμια στα πλαϊνά. Με 4 ράφια. Ψύξη: -18°C/-23°C. Μέγιστη εξωτερική θερμοκρασία 25°C και υγρασία 60%. Βάθος ραφιού 33εκ. Πόρτα 145εκ.



Μοντέλο	Διαστάσεις cm	Τιμή €
<b>DIONE 135 BT</b>	133,6*64,7*204,4	<b>7.670</b>
<b>DIONE 200 BT</b>	196,1*64,7*204,4	<b>9.690</b>

Βιτρίνα επιδαπέδια

Σειρά **DIONE DOORS**, Oscartielle Ιταλίας.

Τεχνικά χαρακτηριστικά: Ανοξείδωτη με διπλά τζάμια στα πλαϊνά. Με 4 ράφια. Ψύξη: 0°C/+2°C. Αυτόματη απόψυξη. Βεβαιασμένη κυκλοφορία αέρα. Φέρει κρυστάλλινες πόρτες.



Μοντέλο	Διαστάσεις cm	Τιμή €
<b>L 135 DOORS</b>	129*64*204,5	<b>5.970</b>
<b>L 200 DOORS</b>	191,5*64*204,5	<b>8.050</b>
<b>L 260 DOORS</b>	254*64*204,5	<b>10.620</b>



## Βιτρίνες παρουσίασης self service

Βιτρίνα επιδαπέδια

Σειρά **VISION**. Η κατασκευή της βιτρίνας επιτρέπει την 360 μοίρες σφαιρική εικόνα για όλα τα προϊόντα. Εύκολη στον καθαρισμό της. Προαιρετικά πλαίσιο με τζάμι VISIONLT για την καλύτερη προβολή των προϊόντων. Προαιρετικά με πόρτες. Με φωτισμό LED στα ράφια και στο άνω μέροσ της θαλάμης. Κάθετος φωτισμός LED. Με κουρτίνα νυχτός. Ψύξη +2/+4 βαθμοί. Με 5 ράφια. Freon R452a.



Μοντέλο	Διαστάσεις με πλαϊνά	Διαστάσεις χωρίς πλαϊνά	Κάθετη επιφάνεια	Τιμή €
<b>VISION</b>				
<b>VISIONP85H220GEL 100</b>	978*790*2210	938*790*2210	2.84	<b>4.300</b>
<b>VISIONP85H220GEL 135</b>	1290*790*2210	1250*790*2210	3.79	<b>4.550</b>
<b>VISIONP85H220GEL 200</b>	1915*790*2210	1875*790*2210	5.69	<b>5.890</b>
<b>VISIONP85H220GEL 260</b>	2540*790*2210	2500*790*2210	7.59	<b>6.780</b>
<b>VISIONP85H220GEL 385</b>	3790*790*2210	3750*790*2210	11.38	<b>8.250</b>
<b>VISION με πόρτες</b>				
<b>VISIONP85H220GEL 100</b>	978*790*2210	938*790*2210	2.84	<b>4.500</b>
<b>VISIONP85H220GEL 135</b>	1290*790*2210	1250*790*2210	3.79	<b>4.750</b>
<b>VISIONP85H220GEL 200</b>	1915*790*2210	1875*790*2210	5.69	<b>6.090</b>
<b>VISIONP85H220GEL 260</b>	2540*790*2210	2500*790*2210	7.59	<b>6.980</b>
<b>VISIONP85H220GEL 385</b>	3790*790*2210	3750*790*2210	11.38	<b>8.450</b>
<b>VISION κατάψυξη με πόρτες</b>				
<b>VISIONP85H220BTGEL 135</b>	1350*790*2210	1250*790*2210	3,3	<b>8.900</b>
<b>VISIONP85H220BTGEL 200</b>	1975*790*2210	1875*790*2210	4,99	<b>11.000</b>
<b>VISIONP85H220BTGEL 260</b>	2600*790*2210	2500*790*2210	6,66	<b>13.600</b>

**Διαδικασία ψύξης**

Ο συνδυασμός φούρνων και των blast chillers είναι εξαιρετικά αποδοτικός και διευκολύνει τον προγραμματισμό των εργασιών στην κουζίνα.

Η σωστή χρήση των blast chillers και των φούρνων έχει ως αποτέλεσμα τη μείωση της σπατάλης, την εξοικονόμηση χρόνου και ένα προϊόν που μπορεί να σερβιριστεί αμέσως.

**Κύκλος Blast chilling**

**ΜΑΛΑΚΟΣ ΚΥΚΛΟΣ (STANDARD) - 90'**

Ιδανικός κύκλος για μικρά και ευαίσθητα προϊόντα.

**ΔΥΝΑΤΟΣ ΚΥΚΛΟΣ (ΕΝΤΑΤΙΚΟΣ) - 90'**

Συνιστάται για μεγάλα προϊόντα και για συσκευασμένα τρόφιμα.

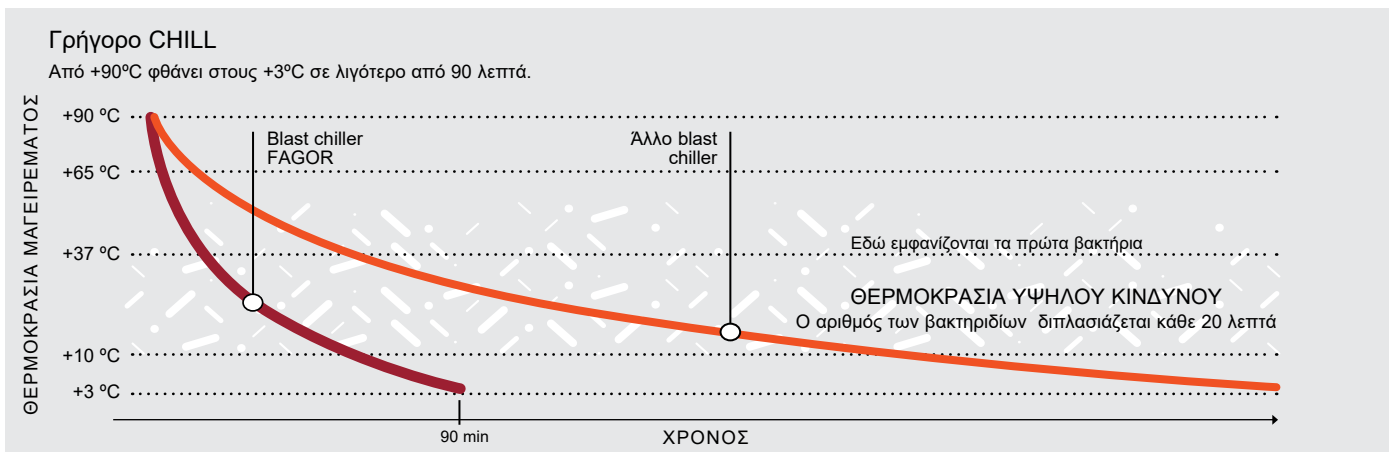

**Blast freezing**

**ΜΑΛΑΚΟΣ ΚΥΚΛΟΣ (STANDARD) - 240'**

Αυτός είναι ένας κύκλος για να καταψύχετε φαγητό με ομοιόμορφη θερμοκρασία και επομένως είναι κατάλληλος για τρόφιμα που πρέπει να ψύχονται σταθερά και χωρίς απότομες αλλαγές θερμοκρασίας ή όταν μαγειρεύονται με διαφορετικά συστατικά.

**ΔΥΝΑΤΟΣ ΚΥΚΛΟΣ (ΕΝΤΑΤΙΚΟΣ) - 240'**

Αυτός είναι ο ιδανικός κύκλος για την κατάψυξη μισομαγειρεμένων φαγητών ή ημι-έτοιμων πιάτων. Είναι κατάλληλο και για ωμά τρόφιμα. Σας επιτρέπει να διατηρείτε κατεψυγμένα τρόφιμα για μεγάλο χρονικό διάστημα.

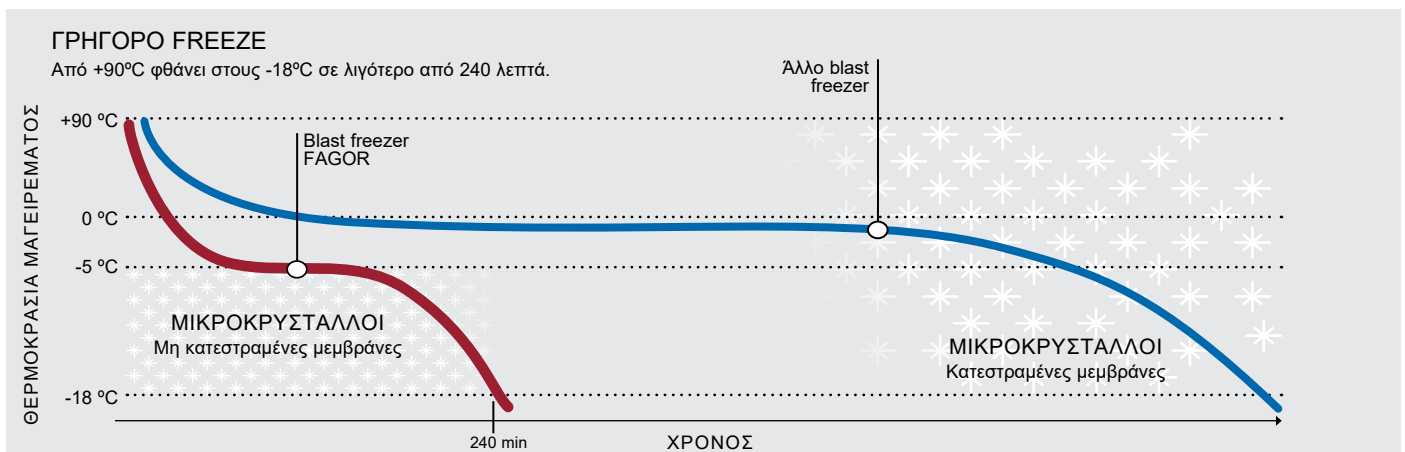



## Blast chillers - shock freezers

### ΣΕΙΡΑ ΑΤΑ

Χάρη του σχεδιασμού τους, η σειρά των blast chillers ΑΤΑ ταιριάζει με τους φούρνους της σειράς ADVANCE. Η συνεργασία τους σας επιτρέπει να χρησιμοποιήσετε την μέθοδο μαγειρικής cook and chill.

Χαρακτηριστικά:

1. Κύκλος λειτουργίας σε blast chiller: +3 βαθμούς ή shock freezer -18 βαθμούς.
  2. Κύκλος power για προϊόντα πάχους 2 mm και άνω.
  3. Κύκλος SOFT για προϊόντα πάχους 2 mm ή λιγότερο. Ο κύκλος εξελίσσεται σε 2 προγραμματισμένα στάδια και αποτρέπει τον πάγο στο προϊόν.
  4. Διάρκεια κύκλου στο blast chiller: 90 λεπτά. Διάρκεια κύκλου στο shock chiller: 240 λεπτά.
  5. Ηλεκτρονική ρύθμιση του χρόνου και της θερμοκρασίας και ακίδα θερμοκρασίας.
  6. Ο κύκλος ελέγχεται με την χρονική διάρκεια που έχουμε επιλέξει ή με τη θερμοκρασία που έχουμε επιλέξει (εφόσον χρησιμοποιήσουμε την ακίδα θερμοκρασίας).
  7. Όταν ο κύκλος τελειώσει, τότε το chiller λειτουργεί στους +2 βαθμούς μέχρι να πάρουμε το προϊόν από τη θαλάμη και το freezer στους -18 βαθμούς.
  8. FREON R-452A οικολογικό (CFC free)
  9. Ψυκτικό μοτέρ με αεριζόμενο συμπυκνωτή.
  10. Πάχος μόνωσης 60mm, πυκνότητας 40kg (CFC free).
  11. Αυτόματη απόψυξη που ενεργοποιείτε από τον χειριστή. Με εξαμιστή σε όλα τα μοντέλα εκτός του ΑΤΑ-102.
  12. Οδηγοί-σκαλιέρα στην θαλάμη για την τοποθέτηση των λαμαρίνων.
- Προαιρετικά κατόπιν παραγγελίας: θερμαινόμενη ακίδα και θύρα USB.



Μοντέλο	HZ	Κωδικός	Χωρητικότητα σε λαμαρίνες			Παραγωγή Kg/ κύκλο		Τάση	Ισχύς Watt		Εξωτερικές Διαστάσεις mm	Τιμή €
			GN-1/1	GN-2/1	60*40	Chilling	Freezing		Ρεύματος	Ψύξης		
ATA-061	50	19018754	6		6	27	21	230V-1N	1600	900	900*932*1105	6.860
	60	19030606										
ATA-101	50	19020653	10		10	50	30	230V-1N	2000	1300	900*935*1766	9.165
	60	19030442										
ATA-102	50	19033204	20	10	20	100	65	400V-3N	2300	2850	1200*1130*1766	14.505
	60	19033749										

### Αξεσουάρ

Θερμαινόμενη ακίδα

307

Θύρα USB

114

**ΣΕΙΡΑ CONCEPT**

1. Με ηλεκτρονικό έλεγχο στην ρύθμιση και ένδειξη της θερμοκρασίας.
2. Κύκλος λειτουργίας blast chiller +3 βαθμούς ή shock freezer στους -18.
3. Κύκλος power για προϊόντα πάχους 2mm και άνω.
4. Κύκλος SOFT για προϊόντα πάχους 2 mm ή λιγότερο. Ο κύκλος εξελίσσεται σε δύο προγραμματισμένα στάδια και αποτρέπει το πάγο στο προϊόν.
5. Διάρκεια κύκλου στο blast chiller 90 λεπτά και στο shock freezer 240 λεπτά.
6. Ηλεκτρονική ρύθμιση του χρόνου και της θερμοκρασίας και ακίδα θερμοκρασίας.
7. Ο κύκλος ελέγχεται με τη χρονική διάρκεια που έχουμε επιλέξει ή με την θερμοκρασία που έχουμε επιλέξει(εφόσον χρησιμοποιήσουμε την ακίδα θερμοκρασίας).
8. Όταν ο κύκλος τελειώσει, τότε το chiller λειτουργεί στους +2 βαθμούς μέχρι να πάρουμε το προϊόν από τη θάλαμη και το freezer στους -18 βαθμούς.
9. FREON R-452A οικολογικό (CFC free).
10. Ψυκτικό μοτέρ με αεριζόμενο συμπυκνωτή.
11. Πάχος μόνωσης 60mm, πυκνότητα 40kg(CFC free).
12. Αυτόματη απόψυξη που ενεργοποιείται από τον χειριστή. Με εξατμιστή σε όλα τα μοντέλα.
13. Οδηγός-σκαλιέρα στην θάλαμη για την τοποθέτηση των λαμαρίνων.



ATM-031 ECO







ATM-051 ECO



ATM-081 ECO



ATM-101 ECO

Μοντέλο	HZ	Κωδικός	Χωρητικότητα σε λαμαρίνες			Παραγωγή Kg/κύκλο		Τάση	Ισχύς Watt		Εξωτερικές Διαστάσεις mm	Τιμή €
			GN 1/1	GN 2/1	60*40	Chilling	Freezing		Ρεύματος	Ψύξης		
 <b>ATM-031 ECO</b>	50	19036020	3	-	-	15	6	230V-1N	590	490	560*700*514	<b>2.885</b>
	60	19036042										
 <b>ATM-051 ECO</b>	50	19036021	5	-	5	18	10	230V-1N	1.100	650	790*700*850	<b>3.815</b>
	60	19036043										
 <b>ATM-081 ECO</b>	50	19048325	8	-	8	40	24	230V-1N	2.000	1.300	790*800*1.290	<b>5.213</b>
	60	19048720										
 <b>ATM-101 ECO</b>	50	19048326	10	-	10	50	30	230V-1N	2.000	1.300	790*800*1.420	<b>5.612</b>
	60	19048757										

## Blast chillers - shock freezers

ΣΕΙΡΑ Concept+



ATM-031 CD

ATM-051 CD

ATM-081 CD

ATM-101 CD

ATM-121 CD

ATM-161 CD

ATM-102 CD

- Μικτά μοντέλα, για blast chilling (+2 °C) ή blast freezing (-18 °C).

- Υπάρχουν δύο επιλογές για blast chiller και για freezing:

· Κύκλος ισχύος: για συμπαγή προϊόντα πάχους άνω των 2 cm.

· Μαλακός κύκλος: για προϊόντα πάχους λιγότερο από 2 cm ή χαμηλής πυκνότητας. Ο κύκλος εκτελείται σε δύο προγραμματισμένα στάδια. Ο μαλακός κύκλος αποτρέπει τον παγετό στο προϊόν.

- Διάρκεια κύκλου:

· Κύκλος ψύξης: 90 λεπτά.

· Κύκλος κατάψυξης: 240 λεπτά.

- Πίνακας ελέγχου με οθόνη αφής.

- Ηλεκτρονικός προγραμματισμός των κύκλων και ακίδα θερμοκρασίας.

- Οι κύκλοι μπορούν να ελεγχθούν με το χρόνο ή τη θερμοκρασία σύμφωνα με την ένδειξη του αισθητήρα θερμοκρασίας στο εσωτερικό του προϊόντος (ο έλεγχος του χρόνου είναι αυτόματος όταν δεν χρησιμοποιείται ακίδα θερμοκρασίας)

- Όταν τελειώσει ο κύκλος ψύξης, η συσκευή λειτουργεί ως ψυγείο και η θερμοκρασία παραμένει μεταξύ +2 και +4°C ή ως καταψύκτης, με θερμοκρασίες κάτω των -18°C.

- Ερμητικά σφραγισμένος συμπιεστής με αεριζόμενο συμπυκνωτή.

- R-452A οικολογική ψύξη (CFC free).

- Μοντέλο EATM-031 με ψυκτικό υγρό R-290. - Μόνωση πολυουρεθάνης 60 mm (εκτός από τα μοντέλα 031, με μόνωση

πάχους 35 mm). 40 kg/m3 πυκνότητα. CFC free.

- Χάλκινες σωληνώσεις και πτερύγια αλουμινίου εξατμιστή.

- Βεβιασμένο σύστημα ψύξης.

- Αυτόματη απόψυξη ενεργοποιημένη από τον χρήστη. Συσκευή εξατμίστη νερού χωρίς κατανάλωση ρεύματος.

- Περιλαμβάνονται οδηγοί για ταψιά.

Προαιρετικά κατά την παραγγελία:

- Θερμαινόμενος αισθητήρας.

- Εκτυπωτής HACCP (εξαιρείται το μοντέλο 031 σε όλες τις εκδόσεις του)

- Σύνδεση USB για εξαγωγή δεδομένων.

- Κιτ ρόδες (εργοστασιακή συναρμολόγηση).

Μοντέλο	Freon	Hz	Κωδικός	Χωρητικότητα			Παραγωγή (kg/κύκλος)*		Τάση	Ισχύς Watt		Διαστάσεις mm	Τιμή €
				GN1/1	GN2/1	60*40	Chilling	Freezing		Ρεύμα	Ψύξης		
<b>EATM-031</b>	R-290	50	19047207	3	-	-	12	6	230V-1N	365	365	590*700*520	<b>4.000</b>
<b>ATM-031 CD</b>	R-452A	50	19056795	3	-	-	15	6	230V-1N	590	490	560*700*514	<b>4.083</b>
		60	19059645										
<b>ATM-051 CD</b>	R-452A	50	19056793	5	-	5	23	13	230V-1N	1.200	690	790*700*850	<b>5.027</b>
		60	19059646										
<b>ATM-081 CD</b>	R-452A	50	19056796	8	-	8	40	24	230V-1N	2.000	1.300	790*800*1.290	<b>5.791</b>
		60	19059647										
<b>ATM-101 CD</b>	R-452A	50	19056797	10	-	10	50	30	230V-1N	2.000	1.300	790*800*1.420	<b>7.196</b>
		60	19059648										
<b>ATM-121 CD</b>	R-452A	50	19056825	12	-	12	60	40	230V-1N	2.000	1.300	790*800*1.600	<b>8.439</b>
		60	19059649										
<b>ATM-161 CD</b>	R-452A	50	19056827	16	-	16	80	50	400V-3N	3.500	2.850	790*800*1.950	<b>10.309</b>
		60	19059691										
<b>ATM-102 CD</b>	R-452A	50	19056839	20	10	20	100	65	400V-3N	-	-	1.200*1.090*1.766	<b>13.610</b>
		60	19059692										

Προαιρετικά στην παραγγελία

Θερμαινόμενη ακίδα

**307**

Εκτυπωτής HACCP

**307**

Θύρα USB

**87**

(\* ) Η παραγωγή υπολογίζεται βάσει των Ευρωπαϊκών προδιαγραφών EN 17032

**Blast chiller - shock freezer με καρότσι**

1. Ανοξείδωτα εσωτερικά και εξωτερικά.
2. Πυκνότητα μόνωσης 40kg/m<sup>3</sup> και πάχος 70mm στα blast chiller και 100mm στα shock freezer.
3. FREON R452A οικολογικό.
4. Βεβιασμένη κυκλοφορία αέρα.
5. Ψυκτικό μοτέρ Tropicalized, ώστε να λειτουργεί σε 43 βαθμούς με υγρασία 65%.
6. Ψυκτικό μοτέρ Scroll, με αεριζόμενο συμπυκνωτή.
7. Ηλεκτρονική ρύθμιση του χρόνου και τη θερμοκρασίας και ακίδα θερμοκρασίας.
8. Ηχητική ειδοποίηση όταν πέσει η θερμοκρασία, σύμφωνα με το HACCP.
9. Προαιρετικά μπορεί ν συνδεθεί με εκτυπωτή, ώστε να καταγράφει όλες τις θερμοκρασίες του κύκλου. Θύρα USB.
10. Θερμαινόμενη ακίδα θερμοκρασίας.
11. Τα μοντέλα CSK είναι μόνο blast chiller.
12. Τα μοντέλα CMK είναι blast chiller και shock freezer, με μόνωση 100mm.
13. Οθόνη αφής.



202 OVEN WITH TROLLEY



201

Αριθμός πορτών	Χωρ/τα καροτσίου	Unit	Blast chiller		Blast chiller shock freezer	
			Απλό	Ενισχυμένο	Απλό	Ενισχυμένο
1 πόρτα	201 (GN-1/1)	Cell	<b>CSK-201</b>	<b>CSKP-201</b>	<b>CMK-201</b>	<b>CMKP-201</b>
		Cooling unit	<b>UCS-424</b>	<b>UCS-528</b>	<b>UCC-424</b>	<b>UCC-528</b>
	202 (GN-2/1)	Cell	<b>CSK-202</b>	<b>CSKP-202</b>	<b>CMK-202</b>	<b>CMKP-202</b>
		Cooling unit	<b>UCS-842</b>	<b>UCS-1052</b>	<b>UCC-842</b>	<b>UCC-1052</b>
2 πόρτες (Pass-through)	201 (GN-1/1)	Cell	<b>CSK-201-D</b>	<b>CSKP-201-D</b>	<b>CMK-201-D</b>	<b>CMKP-201-D</b>
		Cooling unit	<b>UCS-424</b>	<b>UCS-528</b>	<b>UCC-424</b>	<b>UCC-528</b>
	202 (GN-2/1)	Cell	<b>CSK-202-D</b>	<b>CSKP-202-D</b>	<b>CMK-202-D</b>	<b>CMKP-202-D</b>
		Cooling unit	<b>UCS-842</b>	<b>UCS-1052</b>	<b>UCC-842</b>	<b>UCC-1052</b>

## Blast chillers - shock freezers

### Blast chilliers-shock freezers

Μοντέλο	Κωδικός	Τύπος καροτσιού	Παραγωγή kg/κύκλο +90 / +3 °C	Τάση	Hz. (*)	Συμπυκνωτής	Διαστάσεις mm	Τιμή €
<b>CSK-201</b>	19048108	20 GN-1/1	70	230V 1+N	50/60	<b>UCS-424</b>	1.480*1.205*2.120	<b>15.412</b>
<b>CSKP-201</b>	19048109	20 GN-1/1	105	230V 1+N	50/60	<b>UCS-528</b>	1.480*1.205*2.120	<b>17.463</b>
<b>CSK-202</b>	19048110	20 GN-2/1	150	230V 1+N	50/60	<b>UCS-842</b>	1.670*1.395*2.120	<b>17.022</b>
<b>CSKP-202</b>	19048112	20 GN-2/1	210	400V 3+N	50	<b>UCS-1052</b>	1.670*1.395*2.120	<b>18.224</b>
<b>CSK-201-D</b>	19048092	20 GN-1/1	70	230V 1+N	50/60	<b>UCS-424</b>	1.480*1.205*2.120	<b>17.866</b>
<b>CSKP-201-D</b>	19048096	20 GN-1/1	105	230V 1+N	50/60	<b>UCS-528</b>	1.480*1.205*2.120	<b>19.774</b>
<b>CSK-202-D</b>	19048097	20 GN-2/1	150	230V 1+N	50/60	<b>UCS-842</b>	1.670*1.395*2.120	<b>19.615</b>
<b>CSKP-202-D</b>	19048100	20 GN-2/1	210	400V 3+N	50	<b>UCS-1052</b>	1.670*1.395*2.120	<b>20.517</b>

### Συμπυκνωτής για τα blast chilliers με καρότσι

Μοντέλο	Κωδικός	Ισχύς Watt Ψύξης	Ρεύμα - 400V 3+N	Hz. (*)	Βάρος kg	Διαστάσεις mm	Τιμή €
<b>UCS-424</b>	19017466	5.970	4.250	50	135	1.100*805*650	<b>5.480</b>
<b>UCS-528</b>	19017467	6.950	4.980	50	139	1.100*805*650	<b>5.522</b>
<b>UCS-842</b>	19017468	10.530	6.500	50	205	1.450*850*785	<b>6.855</b>
<b>UCS-1052</b>	19017469	13.580	8.450	50	214	1.450*850*785	<b>7.023</b>

### Blast chilliers-shock freezers

Μοντέλο	Κωδικός	Τύπος καροτσιού	Παραγωγή kg / κύκλο +90/+3 °C	+90/-18 °C	Τάση	Hz. (*)	Συμπυκνωτής	Διαστάσεις mm	Τιμή €
<b>CMK-201</b>	19048104	20 GN-1/1	70	48	230V 1+N	50/60	UCC-424	1.530*1.255*2.220	<b>17.980</b>
<b>CMKP-201</b>	19048105	20 GN-1/1	105	70	230V 1+N	50/60	UCC-528	1.530*1.255*2.220	<b>18.999</b>
<b>CMK-202</b>	19048106	20 GN-2/1	150	100	230V 1+N	50/60	UCC-842	1.720*1.445*2.220	<b>18.442</b>
<b>CMKP-202</b>	19048107	20 GN-2/1	210	135	400V 3+N	50	UCC-1052	1.720*1.445*2.220	<b>19.742</b>
<b>CMK-201-D</b>	19048101	20 GN-1/1	70	48	230V 1+N	50/60	UCC-424	1.530*1.255*2.220	<b>20.157</b>
<b>CMKP-201-D</b>	19048102	20 GN-1/1	105	70	230V 1+N	50/60	UCC-528	1.530*1.255*2.220	<b>21.513</b>
<b>CMK-202-D</b>	19048103	20 GN-2/1	150	100	230V 1+N	50/60	UCC-842	1.720*1.445*2.220	<b>21.160</b>
<b>CMKP-202-D</b>	19048113	20 GN-2/1	210	135	400V 3+N	50	UCC-1052	1.720*1.445*2.220	<b>22.499</b>

### Συμπυκνωτής για τα blast chilliers με καρότσι

Μοντέλο	Κωδικός	Ισχύς Watt Ψύξης	Ρεύμα - 400V 3+N	Hz. (*)	Βάρος kg	Διαστάσεις mm	Τιμή €
<b>UCC-424</b>	19015799	5.970	4.250	50	135	1.100*805*650	<b>5.620</b>
<b>UCC-528</b>	19015800	6.950	4.980	50	139	1.100*805*650	<b>5.664</b>
<b>UCC-842</b>	19015801	10.530	6.500	50	205	1.450*850*785	<b>7.032</b>
<b>UCC-1052</b>	19015802	13.580	8.450	50	214	1.450x850x785	<b>7.202</b>

### Ράμπες για τα blast chilliers - shock freezers

### Αξεσουάρ

Μοντέλο	Τιμή €
Εξάρτημα με εκτυπωτή HACCP	<b>307</b>

Μοντέλο	Κωδικός	Τύπος	Πλάτος mm	Τιμή €
<b>RC-700</b>	19015797	Ράμπα για το 201	700	<b>318</b>
<b>RC-800</b>	19015798	Ράμπα για το 202	800	<b>546</b>



Βιτρίνα επιδαπέδια KARAMCO.

Τεχνικά χαρακτηριστικά: Στατική ψύξη με βεντυλατέρ.  
FREON R134a. Φωτισμό στην θαλάμη



USS 60 DTKL



USS 95 DTKL



USS 220 DTK



USS 300 DTK



374-DTK



374-DTKL



374-D2KL

Μοντέλο	sku	Θερμ/σια	Ράφια	Εξωτερικές διαστάσεις cm	Εσωτερικές διαστάσεις cm	Χωρ/τα Lit	Ισχύς Watt	Τιμή €
USS 60 DTKL	807546	+1/+10°C	2	45,5x47,5x71,5	39,8x32x44,2	57		465
USS 95 DTKL	807549	+1/+10°C	2	48x52x84	41x38x55	85		530
USS 220 DTK	807535	+2/+8°C	3	66,5x68,5x141	50,5x46,2x102,5	215		675
USS 300 DTK	807537	+2/+8°C	4	59,5x64x164	50,5x46,2x135,5	290		705
374-DTK	80753	+1/+10°C	5	59,5x64x184	50,5x46,2x155,5	372	290	730
374-DTKL	80754	+1/+10°C	5	59,5x64x198	50,5x46,2x155,5	372	370	750
374-D2KL	80751	+1/+10°C	5	59,5x64x198	50,5x46,2x155,5	372	370	900
USS 374 DTKLB		+1/+10°C	5	59,5x62,5x198	50,5x46,2x155,5	380	370	810
USS 440 DTKL	807543	+1/+10°C	5	68x65,5x209	58,5x49,5x151,5	412	390	850
USS 440 DTKLB	807544	+1/+10°C	5	68x66x209	58,5x49,5x151,5	438	390	920
USS 690 DTKL	807547	+1/+10°C	5	78x70,5x208	70,2x55,5x168,2	657	485	1.150
USS 440DTKLSZ	807545	-2,5/+1°C	5	68x65,5x209	58,5x49,5x151,5	412	550	890
USS 748 D2KL	807548	+1/+10°C	10	119x64x198	50,5x46,2x155,5 x (2)	372 x 2	730	1.530
USS 1000 DSCL	807532	+1/+10°C	5	100x74,2x200	89x57,2x153,3	720	700	1.600
USS 1100 DSCL	807550	+1/+10°C	5	111x82,2x200	100x65,2x153,3	800	850	1.630
USS 1200 DSCL	807533	+1/+10°C	5	120x74,2x200	109x57,2x153,3	880	850	1.750
USS374DTKSRP	807541	+5/+20°C	5	59,5x64x184	50,5x46,2x155,5	372	270	710

Το μοντέλο **USS374DTKSRP** βιτρίνα κρασιών με κλειδαριά και φωτισμό. Υγρασία 65%. Μέγιστη εξωτερική θερμοκρασία 32°C.

Το μοντέλο **USS 748 D2KL** με ανοιγόμενες πόρτες ενώ τα μοντέλα **USS 1000 DSCL**, **USS 1100 DSCL** και **USS 1200 DSCL** με συρόμενες πόρτες.



USS 374 DTKLB



USS 440 DTKL



USS 440 DTKLB



USS374DTKSRP



USS 690DTKL



USS 440DTKL SZ



USS 748 D2KL



USS 1000 DSCL



USS 1100 DSCL



USS 1200 DSCL

Βιτρίνες κατάψυξης επιδαπέδιες.



Μοντέλο	UDD 45DTK	UDD 370DTK	UDD 440DTKL	UDD 440DTKLNf
sku		807511	807512	
Θερμ/σία	-12/-22°C	-15/-25°C	-12/-22°C	-12/-22°C
Ψύξη	▲S	▲S	▲S	▲S
Ράφια	2	6	5	6
Διαστάσεις cm	63x57x57	59,5x64x184	68x66x209	68x73,5x209
Χωρ/τα Lit	45	300	480	517
FREON	R134a	R404a	R404a	R404a
Ισχύς 230Volt	150Watt	620Watt	867Watt	950Watt
Βάρος	31,5Kg	84,2Kg	114Kg	143Kg
Κατ/στης	Ugur	Ugur	Ugur	Ugur
<b>Τιμή €</b>	<b>560</b>	<b>1.025</b>	<b>1.730</b>	<b>2.780</b>

Θάλαμος αποξήρανσης κρέατος μονός FRENEX Τουρκίας.  
Τεχνικά χαρακτηριστικά: Ανοξειδωτο 304. Πάχος μόνωσης 60mm. Πυκνότητα 35Kg/m<sup>3</sup>. Με ρύθμιση της υγρασίας. Ειδικά θερμαινόμενο τζάμι. Αυτόματη απόψυξη. Φωτισμός LED. Λάστιχο στην πόρτα, που αφαιρείται εύκολα για τον καθαρισμό του. Ψύξη : -3/+8°C. FREON R134a ή R404a. Μέγιστη εξωτερική θερμοκρασία +32°C και 40% υγρασία.



Μοντέλο	sku	Διαστάσεις cm	Χωρ/τα Lit	Ισχύς	Βάρος Kg	Τιμή €
<b>DR250-G</b>	303173	92*55*91	198	0.4Kw/230Volt	110	<b>3.800</b>
<b>DR6-G</b>	303174	80*80*205	600	0,4Kw/230Volt	180	<b>6.000</b>
<b>DR13-G</b>	303172	140*80*205	1300	0,76Kw/230Volt	290	<b>8.260</b>
Τσιγγέλια για τον μονό θάλαμο						<b>380</b>
Τσιγγέλια για τον διπλό θάλαμο						<b>410</b>

**Μεγάλη ποικιλία σε θαλάμους αποξήρανσης κρέατων και ψαριών σε πολλά διαφορετικά χρώματα.**



AEP-251





AEP-451



AEP-651

- Μεταλλικό εξωτερικά λευκό με ανοξείδωτη επίστρωση.
- Με γυάλινη πόρτα.
- Εσωτερικό σώμα από υλικό ABS πρότυπο τροφίμων.
- Οι εσωτερικές γωνίες και οι άκρες στρογγυλεμένες για εύκολο καθαρισμό.
- Πόρτα με ενσωματωμένη λαβή.
- Αναστρέψιμη πόρτα.
- Εξοπλισμένο με κλειδαριά και κλειδί.
- Ψηφιακό θερμόμετρο με έλεγχο θερμοκρασίας.
- Τάση λειτουργίας: 230V-50Hz.
- Συνοδεύεται με 3 άνω σχάρες και 1 σχάρα για τον κάτω χώρο

- (μοντέλο AEP-251, 2 επάνω σχάρες).
- Οδηγοί ενσωματωμένοι στα πλαίσια της θαλάμης.
- Αποχέτευση μέσα στο θάλαμο.
- Βεβιασμένη ψύξη. Εξαμιστήρας ενσωματωμένος στο πίσω τοίχωμα του ντουλαπιού. Ένας ανεμιστήρας διανέμει το κρύο, αποκτώντας μια ομοιόμορφη θερμοκρασία στο εσωτερικό.
- Freon R-600a.
- Θερμοκρασία λειτουργίας: -1°C/+6°C. Θερμοκρασία περιβάλλοντος 32°C.
- Θερμοκρασία περιβάλλοντος 32°C.

Μοντέλο	Freon	Hz	Κωδικός	Χωρ/τα Lit	Ράφια	Ενεργειακή κλάση	Ισχύς Watt	Διαστάσεις mm	Τιμή €
 <b>AEP-251</b>	R-600a	50	19059671	125	2	4	91	626*600*850	<b>1.009</b>
 <b>AEP-451</b>	R-600a	50	19059668	460	3+1	4	193	626*742*1.865	<b>1.240</b>
 <b>AEP-651</b>	R-600a	50	19059670	600	3 (GN-2/1) + 1	4	193	780*742*1.865	<b>1.510</b>

Ψυγεία συντήρησης

Το ψυγείο για την κατάψυξη ποτηριών είναι ένα ιδανικό συμπλήρωμα για μπαρ και καφέ, όταν τα ποτά πρέπει να σερβίρονται στα καλύτερά τους. Χάρη στο μικρό τους μέγεθος, είναι ιδανικά για επιχειρήσεις με μικρό χώρο.

- Ανοξείδωτα εσωτερικά.
- Στατική ψύξη με βεντυλατέρ.
- Ψηφιακός έλεγχος της θερμοκρασίας και χειροκίνητη απόψυξη.
- Τριπλό τζάμι στην πόρτα και σύστημα για να μην θολώνει, όπου επιτρέπει που επιτρέπει την προβολή της διαδικασίας απόψυξης.
- Πλαίσιο πόρτας αλουμινίου.
- Περιλαμβάνει αφαιρούμενο ράφι για εύκολο καθάρισμα.
- Σύστημα φωτισμού LED.
- Θερμοκρασία λειτουργίας: -18°C/-12°C  
(θερμοκρασία δωματίου: 32 °C).



Μοντέλο	Κωδικός	Πόρτες	Θερμ/σια	Χωρ/τα Lit	Ισχύς Watt	Freon	Διαστάσεις mm	Τιμή €
	<b>EC-45</b>	19036349	1	-18°C/-12°C	52,5	265	R-290 558*316*763	<b>990</b>



Θάλαμοι συντήρησης Fagor Ισπανίας.

**ΟΡΑΤΟΤΗΤΑ:**

Κατακόρυφο φως LED που βελτιστοποιεί την ορατότητα των προϊόντων στη θαλάμη.



EAEP-1602

Μοντέλο	FREON Hz.	Κωδικός	Πόρτες	Χωρ/τα Lit	Πάχος μόνωσης mm	Ενσωματωμένη σκαλιέρα	Ισχύς Watt	Διαστάσεις mm	Τιμή €
	R600a 50	19037812	1	610	60	+	186	653*842*2.040	<b>2.613</b>
	R290 60	19074239					278		
	R600a 50	19037813	2	610	60	+	185	653*842*2.040	<b>2.635</b>
	R290 60	19074240					277		
	50	19037843	2	1.332	60	+	212	1.318*842*2.040	<b>4.070</b>
	60	19074241					229		

**Θάλαμος συντήρησης με γυάλινη πόρτα**



## Ψυγεία θάλαμοι

Θάλαμοι συντήρησης.

Κατασκευαστής UGUR Τουρκίας. Στατική ψύξη με βεντυλατέρ. FREON R134a. Θερμοκρασία: +1/+10°C





USS 220 DTK BK

Μοντέλο	sku	Διαστάσεις εσωτερικές cm	Χωρ/τα Lit	Ισχύς	Διαστάσεις cm	Βάρος Kg	Τιμή €
USS 374 DTK BK	807539	50x46,2x156	345	0,35Kw/230Volt	59,5x64x184	70	660

Θάλαμοι κατάψυξης.



Μοντέλο	sku	Θερμ/σία	Ψύξη	Διαστάσεις cm	Χωρ/τα Lit	FREON	Ισχύς 230Volt	Βάρος Kg	Κατ/της	Τιμή €
UFR 370 SD	807519	-12/-22°C	 με 	60x64x184	300	R134a	270Watt	79,5	UGUR	931



AFP-251



AFP-451



AFP-651

- Μεταλλικό εξωτερικά λευκό με ανοξειδωτη επίστρωση.
- Εσωτερικό σώμα από υλικό ABS πρότυπο τροφίμων.
- Οι εσωτερικές γωνίες και οι άκρες στρογγυλεμένες για εύκολο καθαρισμό.
- Πόρτα με ενσωματωμένη λαβή.
- Αναστρέψιμη πόρτα.
- Εξοπλισμένο με κλειδαριά και κλειδί.
- Ψηφιακό θερμόμετρο με έλεγχο θερμοκρασίας.
- Τάση λειτουργίας: 230V-50Hz.

Ψυγεία θάλαμοι συντήρησης:

- Συνοδεύεται με 3 άνω σχάρες και 1 σχάρα για τον κάτω χώρο (μοντέλο AFP-251, 2 επάνω σχάρες).
- Οδηγοί ενσωματωμένοι στα πλαϊνά της θαλάμης.
- Αποχέτευση μέσα στο θάλαμο.

- Βεβιασμένη ψύξη. Εξατμιστήρας ενσωματωμένος στο πίσω τοίχωμα του ντουλαπιού. Ένας ανεμιστήρας διανέμει το κρύο, αποκτώντας μια ομοιόμορφη θερμοκρασία στο εσωτερικό.
- Freon R-600a.
- Θερμοκρασία λειτουργίας: -1°C/+6°C. Θερμοκρασία περιβάλλοντος 32°C.

Ψυγεία θάλαμοι κατάψυξης:

- Εξοπλισμένο με 7 σταθερά ράφια (μοντέλο AFN-251-I, 2 ράφια).
- Στατική ψύξη μέσω ραφιών.
- Freon R-290.
- Θερμοκρασία λειτουργίας: -22°C/-15°C.
- Θερμοκρασία περιβάλλοντος 32°C.

Μοντέλο	Freon	Hz	Κωδικός	Χωρ/τα Lit	Ράφια	Ενεργειακή κατηγορία	Ενεργειακή κλάση	Ισχύς Watt	Διαστάσεις mm	Τιμή €
---------	-------	----	---------	------------	-------	----------------------	------------------	------------	---------------	--------

**Ψυγεία συντήρησης**

	<b>AFP-251</b>	R-600a	50	19059664	125	2	4	B	91	626*600*850	<b>881</b>
	<b>AFP-451</b>	R-600a	50	19059662	460	3+1	4	D	186	626*742*1,865	<b>1.141</b>
	<b>AFP-651</b>	R-600a	50	19059663	600	3 (GN-2/1) + 1	4	D	186	780*742*1,865	<b>1.417</b>

**Ψυγεία κατάψυξης**

	<b>AFN-251</b>	R-290	50	19059674	125	2	4	-	142	626*600*850	<b>945</b>
	<b>AFN-451</b>	R-290	50	19059672	460	7	4	-	143	626*742*1,865	<b>1.297</b>
	<b>AFN-651</b>	R-290	50	19059673	600	7	4	-	145	780*742*1,865	<b>1.694</b>

## Θάλαμοι συντήρησης - Θάλαμοι κατάψυξης

Παρουσιάζουμε τη νέα σειρά επαγγελματικών ντουλαπιών ψύξης, με μεγάλη χωρητικότητα και διαφορετικά εξωτερικά φινιρίσματα για να ανταποκρίνονται καλύτερα στις ανάγκες της επιχείρησής σας.



AFP-251-I



AFP-451-I



AFP-651-I

- Εξωτερικά από ανοξείδωτο χάλυβα.
- Εσωτερικό σώμα από υλικό ABS πρότυπο τροφίμων.
- Οι εσωτερικές γωνίες και οι άκρες στρογγυλεμένες για εύκολο καθαρισμό.
- Πόρτα με ενσωματωμένη λαβή.
- Αναστρέψιμη πόρτα.
- Εξοπλισμένο με κλειδαριά και κλειδί.
- Ψηφιακό θερμόμετρο με έλεγχο θερμοκρασίας.
- Τάση λειτουργίας: 230V-50Hz.

### Ψυγεία θάλαμοι συντήρησης:

- Συνοδεύεται με 3 άνω σχάρες και 1 σχάρα για τον κάτω χώρο (μοντέλο AFP-251-I, 2 επάνω σχάρες).
- Οδηγοί ενσωματωμένοι στα πλαίσια της θαλάμης.
- Αποχέτευση μέσα στο θάλαμο.

- Βεβιασμένη ψύξη. Εξαμιστήρας ενσωματωμένος στο πίσω τοίχωμα του ντουλαπιού. Ένας ανεμιστήρας διανέμει το κρύο, αποκτώντας μια ομοιόμορφη θερμοκρασία στο εσωτερικό.
- Freon R-600a.

- Θερμοκρασία λειτουργίας: -1°C/+6°C. Θερμοκρασία περιβάλλοντος 32°C.

### Ψυγεία θάλαμοι κατάψυξης:

- Εξοπλισμένο με 6 σταθερά ράφια (μοντέλο AFN-251-I, 2 ράφια).

- Στατική ψύξη μέσω ραφιών.

- Freon R-290.

- Θερμοκρασία λειτουργίας: -22°C/-15°C. Θερμοκρασία περιβάλλοντος 32°C.

Μοντέλο	Freon	Hz	Κωδικός	Χωρ/τα Lit	Ράφια	Ενεργειακή κατηγορία	Ενεργειακή κλάση	Ισχύς Watt	Διαστάσεις mm	Τιμή €
---------	-------	----	---------	------------	-------	----------------------	------------------	------------	---------------	--------

### Ψυγεία συντήρησης

	<b>AFP-251-I</b>	R-600a	50	19059667	125	2	4	B	91	626*600*850	<b>991</b>
	<b>AFP-451-I</b>	R-600a	50	19059665	460	3+1	4	D	186	626*740*1.865	<b>1.279</b>
	<b>AFP-651-I</b>	R-600a	50	19059666	600	3 (GN-2/1) + 1	4	D	186	780*740*1.865	<b>1.591</b>

### Ψυγεία κατάψυξης

	<b>AFN-251-I</b>	R-290	50	19059677	125	2	4	-	142	626*600*850	<b>1.060</b>
	<b>AFN-451-I</b>	R-290	50	19059675	460	6	4	-	143	626*740*1.865	<b>1.412</b>
	<b>AFN-651-I</b>	R-290	50	19059676	600	6	4	-	145	780*740*1.865	<b>1.694</b>



	2/1 GASTRONORM			SNACK	Ζαχαροπλαστικής	Ψάρι
	GLOBE ADVANCE	GLOBE CONCEPT MONOBLOCK	GLOBE CONCEPT	GLOBE CONCEPT	GLOBE CONCEPT	GLOBE CONCEPT
Διαστάσεις (1 πόρτα)	693*856*2.106	653*796*1.996	653*842*2.040	693*726*2.067	760*742*2.006	760*742*2.006
Εσωτερικά	Ενσωματωμένη σκαλιέρα	Ενσωματωμένη σκαλιέρα	Ενσωματωμένη σκαλιέρα	Σκαλιέρα ραφιών με οδηγό	Σκαλιέρα ραφιών με οδηγό	Σκαλιέρα ραφιών με οδηγό
Χωρητικότητα	24 x GN 2/1	23 x GN 2/1	24 x GN 2/1	18 x Snack	17 x 600 x 400	7 drawers
Ενεργειακή κλάση	<b>A</b>	<b>B</b>	<b>C</b>	<b>C</b>		-
Μόνωση	80 mm	60 mm	60 mm	50 mm	50 mm	50 mm
FREON +/-	R600a / R290	R600a / R290	R600a / R290	R600a / R290	R600a	R600a
Ενεργειακή κατηγορία	5	4	4	4	4	4
Μέγιστη εξωτερική θερμοκρασία *	43 °C	43 °C	43 °C	43 °C	43 °C	43 °C
Ψυκτικό μηχανήμα	Ενσωματωμένο	MONOBLOCK	Ενσωματωμένο	Ενσωματωμένο	Ενσωματωμένο	Ενσωματωμένο
Φωτισμός	LED	LED	LED	LED	LED	LED
HACCP	Ναι	Προαιρετικά	Προαιρετικά	Όχι	Όχι	Όχι
Λειτουργία οικονομίας	Ναι	Ναι	Ναι	Όχι	Ναι	Ναι
Κλειδαριά στην πόρτα	Ναι	Προαιρετικά Στάνταρ με γυάλινες πόρτες	Προαιρετικά Στάνταρ με γυάλινες πόρτες	Προαιρετικά Στάνταρ με γυάλινες πόρτες	Προαιρετικά	Προαιρετικά
Βαθμός προστασίας	IPX5	IPX5	IPX5	IPX4	IPX5	IPX5
Πεντάλ για το άνοιγμα της πόρτας (προαιρετικά)	Ναι	Ναι	Ναι	Όχι	Ναι	Ναι

## Θάλαμοι συντήρησης - Θάλαμοι κατάψυξης

Μεγάλη ποικιλία ψυγείων θαλάμων από τη FAGOR Ισπανίας. Μοντέλα GN, Snack, ζαχαροπλαστικής, ψαριών.

### ΣΕΙΡΑ ADVANCE GASTRONORM ΨΥΓΕΙΑ ΘΑΛΑΜΟΙ

Κατασκευασμένοι από ανοξείδωτο AISI 304 και στο πίσω μέρος του ψυγείου. Ανοξείδωτο εσωτερικά και εξωτερικά. Πάχος μόνωσης 80mm, με πυκνότητα 40kg/m<sup>3</sup>. Μόνωση από πολυουρεθάνη. Ενσωματωμένη σκαλιέρα 24 θέσεων ύψους 55 χιλιοστών έκαστη. Βεβιασμένη κυκλοφορία αέρα. Χαλκοσωλήνες αλουμινίου, πτέρυγα στον εξατμιστή. Σύστημα HACCP. Ηλεκτρονική ένδειξη και ρύθμιση της θερμοκρασίας και της απόψυξης. Ακουστική και οπτική ειδοποίηση συνδεδεμένη με 3 αισθητήρια σε στρατηγικά σημεία της θαλάμης. Ελέγχουν απόλυτα την ψύξη και σταματάει την λειτουργία του ψυκτικού μηχανήματος σε περίπτωση βρωμιάς ή τεχνικού προβλήματος. Ηχητική ειδοποίηση, όταν η πόρτα μένει ανοιχτή. Αυτόματο κλείσιμο της πόρτας. Όταν την ανοίγετε λιγότερο από 90 μοίρες κλείνει αυτόματα και όταν την ανοίγετε περισσότερο από 135 μοίρες παραμένει ανοιχτή. Ενσωματωμένη αποχέτευση. 3 σχάρες GN 2/1 συνοδεύουν κάθε μονό θάλαμο. Ενσωματωμένος πάτος και υγειονομικές γωνίες στην θαλάμη για τον εύκολο καθαρισμό της. Ανοξείδωτα ρυθμιζόμενα πόδια. Ψύξη -2/+8°C για την συντήρηση, -18/-22°C βαθμοί για την κατάψυξη. ΚΑΤΑΨΥΞΗ: εφοδιασμένη με θερμοστατική βαλβίδα αναστολής που εξασφαλίζει την ακριβή διαχείριση του ψυκτικού κυκλώματος. HOTGAS DEFROST. Μέγιστη εξωτερική +43°C. Φωτισμός LED εσωτερικά. Κλειδαριά στην πόρτα. Προαιρετικά: ρόδες με φρένο, πόρτα από την αντίθετη πλευρά. Πεντάλ για το άνοιγμα της πόρτας.

Θάλαμοι συντήρησης

Θάλαμοι κατάψυξης

Θάλαμοι συντήρησης με γυάλινες πόρτες



EAAFP-801



EAAFP-1602



EAAEP-801/ EAAEP-1602

Μοντέλο	FREON	Hz.	Κωδικός	Ενεργειακή κατηγορία	Πόρτες	Ενεργειακή κλάση	Χωρ/τα Lit	Ετήσια ενεργειακή κατανάλωση	Ισχύς Watt	Διαστάσεις mm	Τιμή €
<b>Θάλαμοι συντήρησης</b>											
EAAFP-801	R600a	50	19081139	5	1	A	610	337Kw/H	158	693*856*2.106	2.760
	R290	60	19081140					-	250		
EAAFP-1602	R600a	50	19081141	5	2	B	1.332	833Kw/H	192	1.358*856*2.106	4.151
	R290	60	19081142					-	316		
<b>Θάλαμοι κατάψυξης</b>											
EAAFN-801	R290	50	19081143	5	1	D	610	2.754Kw/H	471	693*856*2.106	3.602
		60	19081144					-	496		
EAAFN-1602	R290	50	19081145	4	2	D	1.332	4.599Kw/H	749	1.358*856*2.106	5.242
		60	19081147					-	831		
EAAFN-1602	R290	50	19059043	5	2	D	1.332	4.258Kw/H	750	1.358*856*2.106	6.023
<b>Θάλαμοι συντήρησης με γυάλινες πόρτες</b>											
EAAEP-801	R600a	50	19081148	4	1	-	610	337Kw/H	158	693*856*2.106	3.108
EAAEP-1602	R600a	50	19081149	4	2	-	1.332	833Kw/H	192	1.358*856*2.106	4.846



## ΣΕΙΡΑ CONCEPT MONOBLOCK

Κατασκευασμένοι από ανοξείδωτο AISI 304 και στο πίσω μέρος του ψυγείου. Ανοξείδωτο εσωτερικά και εξωτερικά. Πάχος μόνωσης 60mm, με πυκνότητα 40kg από πολυερελάνη. Ενσωματωμένη σκαλιέρα 24 θέσεων ύψους 55 χιλιοστών έκαστη. Βεβιασμένη κυκλοφορία αέρα. Χαλκοσωλήνες αλουμινίου, πτερύγια στον εξατμιστή. Ηχητική ειδοποίηση, όταν η πόρτα μένει ανοιχτή. Αυτόματο κλείσιμο της πόρτας. Όταν την ανοίγετε λιγότερο από 90 μοίρες, κλείνει αυτόματα. Και όταν την ανοίγετε περισσότερο από 135 μοίρες παραμένει ανοιχτή. Ενσωματωμένη αποχέτευση. 3 σχάρες GN 2/1 συνοδεύουν κάθε μονό θάλαμο. Ενσωματωμένος πάτος και υγειονομικές γωνίες στην θαλάμη για τον εύκολο καθαρισμό της. Ανοξείδωτα ρυθμιζόμενα πόδια. Ψύξη -2/+8°C για τη συντήρηση. -18/-22°C για την κατάψυξη. Μέγιστη εξωτερική +43°C. Φωτισμός LED εσωτερικά. Κλειδαριά στην πόρτα συμπεριλαμβάνεται στις γυάλινες πόρτες. Πλαίσιο πόρτας με θέρμανση, σύστημα HACCP, ανοξείδωτη πλάτη. Προαιρετικά: ρόδες με φρένο, πόρτα από την αντίθετη πλευρά, πετάλι για το άνοιγμα της πόρτας.

Θάλαμοι συντήρησης



EMA FP-1602

Θάλαμοι κατάψυξης



EMA FN-801

Θάλαμοι συντήρησης με γυάλινες πόρτες



EMA EP-801

Θάλαμοι συντήρησης κατάψυξης



EMA F-1602 MIX

Μοντέλο	FREON	Hz.	Κωδικός	Πόρτες	Ενεργειακή Κλάση	Χωρ/τα Lit	Ετήσια ενεργειακή κατανάλωση	Ισχύς Watt	Διαστάσεις mm	Τιμή €
<b>Θάλαμοι συντήρησης</b>										
EMA FP-801	R600a	50	19037603	1	B	572	423Kw/H	143	653*796*1.996	2.450
EMA FP-802	R600a	50	19037604	2	B	572	423Kw/H	143	653*796*1.996	2.552
EMA FP-1602	R600a	50	19037606	2	C	1.144	756Kw/H	184	1.318*796*1.996	3.597
EMA FP-1603	R600a	50	19037607	3	C	1.144	756Kw/H	184	1.318*796*1.996	3.695
EMA FP-1604	R600a	50	19037608	4	C	1.144	756Kw/H	184	1.318*796*1.996	3.794
<b>Θάλαμοι κατάψυξης</b>										
EMA FN-801	R290	50	19037691	1	D	572	2.040Kw/H	678	653*796*1.996	3.121
		60	19074215	-	-		719			
EMA FN-802	R290	50	19037692	2	D	572	2.040Kw/H	684	653*796*1.996	3.219
		60	19074216	-	-		725			
EMA FN-1602	R290	50	19037695	2	E	1.144	4.855Kw/H	942	1.318*796*1.996	4.542
		60	19073516	-	-		998			
EMA FN-1603	R290	50	19037696	3	E	1.144	4.855Kw/H	948	1.318*796*1.996	4.640
		60	19074226	-	-		1.004			
EMA FN-1604	R290	50	19037697	4	E	1.144	4.855Kw/H	954	1.318*796*1.996	4.739
		60	19074227	-	-		1.010			
<b>Θάλαμοι συντήρησης με γυάλινες πόρτες</b>										
EMA EP-801	R600a	50	19037605	1	-	572	-	146	653*796*1.996	2.682
EMA EP-1602	R600a	50	19037610	2	-	1.144	-	190	1.318*796*1.996	4.176
<b>Θάλαμος συντήρησης - κατάψυξης με ανεξάρτητο σύστημα ψύξης</b>										
EMA F-1602 MIX	R600a + R290	50	19038300	2	-	1.144	-	821	1.318*796*1.996	5.467
		60	19074231	-	-		972			

## Θάλαμοι συντήρησης - Θάλαμοι κατάψυξης

### ΣΕΙΡΑ CONCEPT GASTRONORM

Κατασκευασμένοι από ανοξείδωτο AISI 304 και στο πίσω μέρος του ψυγείου. Ανοξείδωτο εσωτερικά και εξωτερικά. Πάχος μόνωσης 60mm, με πυκνότητα 40kg από πολυερελάνη. Ενσωματωμένη σκαλιέρα 24 θέσεων ύψους 55 χιλιοστών έκαστη. Βεβιασμένη κυκλοφορία αέρα. Χαλκοσωλήνες αλουμινίου, πτερύγια στον εξατμιστή. Ηχητική ειδοποίηση, όταν η πόρτα μένει ανοιχτή. Αυτόματο κλείσιμο της πόρτας. Όταν την ανοίγετε λιγότερο από 90 μοίρες, κλείνει αυτόματα. Και όταν την ανοίγετε περισσότερο από 135 μοίρες παραμένει ανοιχτή. Ενσωματωμένη αποχέτευση. 3 σχάρες GN 2/1 συνοδεύουν κάθε μονό θάλαμο. Ενσωματωμένος πάτος και υγειονομικές γωνίες στην θαλάμη για τον εύκολο καθαρισμό της. Ανοξείδωτα ρυθμιζόμενα πόδια. Ψύξη -2/+8°C για τη συντήρηση, -18/-22°C για την κατάψυξη. Μέγιστη εξωτερική +43°C. Φωτισμός LED εσωτερικά. Κλειδαριά στην πόρτα συμπεριλαμβάνεται στις γυάλινες πόρτες. Πλαίσιο πόρτας με θέρμανση, σύστημα HACCP, ανοξείδωτη πλάτη. Προαιρετικά: ρόδες με φρένο, πόρτα από την αντίθετη πλευρά, πετάλι για το άνοιγμα της πόρτας.



EAFP-1602



EAFP-802



EAFN-1602



EAFN-801

Μοντέλο	FREON	Hz.	Κωδικός	Πόρτες	Ενεργειακή κλάση	Χωρ/τα Lit	Πάχος μόνωσης mm	Ενσωματωμένη σκαλιέρα	Ετήσια ενεργειακή κατανάλωση	Ισχύς Watt	Διαστάσεις mm	Τιμή €
---------	-------	-----	---------	--------	------------------	------------	------------------	-----------------------	------------------------------	------------	---------------	--------

#### Θάλαμοι συντήρησης

EAFP-801	R600a	50	19037764	1	C	610	60	+	548Kw/H	183	653*842*2.040	2.323
	R290	60	19073313	-	-	-	-	-	-	275		
EAFP-802	R600a	50	19037772	2	C	610	60	+	548Kw/H	183	653*842*2.040	2.421
	R290	60	19074232	-	-	-	-	-	-	275		
EAFP-1602	R600a	50	19037832	2	C	1.332	60	+	913Kw/H	206	1.318*842*2.040	3.492
	R290	60	19073269	-	-	-	-	-	-	223		
EAFP-1603	R600a	50	19037834	3	C	1.332	60	+	913Kw/H	206	1.318*842*2.040	3.590
	R290	60	19074233	-	-	-	-	-	-	223		
EAFP-1604	R600a	50	19037835	4	C	1.332	60	+	913Kw/H	206	1.318*842*2.040	3.688
	R290	60	19074234	-	-	-	-	-	-	223		

#### Θάλαμοι κατάψυξης

EAFN-801	R290	50	19081150	1	D	610	60	+	2.714Kw/H	471	653*842*2.040	3.030
	R290	60	19081151	-	-	-	-	-	-	496		
EAFN-802	R290	50	19081152	2	D	610	60	+	2.714Kw/H	477	653*842*2.040	3.129
	R290	60	19081153	-	-	-	-	-	-	502		
EAFN-1602	R290	50	19081154	2	E	1.332	60	+	4.793Kw/H	749	1.318*842*2.040	4.409
	R290	60	19081155	-	-	-	-	-	-	831		
EAFN-1603	R290	50	19081156	3	E	1.332	60	+	4.793Kw/H	755	1.318*842*2.040	4.508
	R290	60	19081157	-	-	-	-	-	-	837		
EAFN-1604	R290	50	19081158	4	E	1.332	60	+	4.793Kw/H	760	1.318*842*2.040	4.606
	R290	60	19081159	-	-	-	-	-	-	842		

Θάλαμοι Fagor Ισπανίας.

Ψυγεία συντήρησης - κατάψυξης



EAF-1602 MIX

Ψυγεία συντήρησης με ξεχωριστή θάλαμη κατάψυξης



EAF-802 C



EAF-1603 C

Ψυγείο συντήρησης - κατάψυξης

- Δύο ξεχωριστές θαλάμες στο ίδιο ψυγείο με ανεξάρτητες μονάδες ψύξης και ηλεκτρονικά χειριστήρια.

Συντήρηση:

- Ψύξη με βεβαιασμένη κυκλοφορία αέρα  
- Θερμοκρασία λειτουργίας: -2°C/+8°C

Κατάψυξη:

- Θερμοκρασία λειτουργίας: -18°C/-22°C.

Ψυγείο συντήρησης με ξεχωριστό διαμέρισμα κατάψυξης\*

- Με 1 πόρτα ή 3 συρτάρια κατάψυξη, με συμπιεστή PVC και βεβαιασμένη κυκλοφορία.

- Εξατμιστής με χαλκοσωλήνα και πτερύγια ψύξης αλουμινίου. Φιλικό προς το περιβάλλον ψυκτικό υγρό R290.

- Ψύξη με βεντυλατέρ. Αυτόματη εξάτμιση.

- Θερμοκρασία λειτουργίας: -18°C/-22°C.

Μοντέλο	FREON	Hz.	Κωδικός	Πόρτες	Χωρ/τα Lit	Πάχος μόνωσης mm	Ισχύς Watt	Διαστάσεις mm	Τιμή €
<b>Θάλαμος συντήρησης &amp; κατάψυξης</b>									
 <b>EAF-1602 MIX</b>	R600a + R290	50	19038287	1+1	1.220	60	883	1.318*842*2.040	<b>5.308</b>
		60	19074243				1.016		
<b>Θάλαμος συντήρησης με ξεχωριστή κατάψυξη</b>									
 <b>EAF-802 C</b>	R290	50	19038516	1+*	596	60	1.091	693*826*2.008	<b>3.920</b>
		60	19074244				1.178		
 <b>EAF-1603 C</b>	R600a + R290	50	19038521	2+*	1.301	60	1.008	1.388*826*2.008	<b>5.030</b>
		60	19074245				1.067		
 <b>EAF-1604 C</b>	R600a + R290	50	19038522	3+*	1.301	60	1.008	1.388*826*2.008	<b>5.129</b>
		60	19074246				1.067		

## Θάλαμοι συντήρησης με ξεχωριστή θαλάμη για ψάρια

Θάλαμοι Fagor Ισπανίας.





EAFP-802-P



EAF-1603 P

Θάλαμος συντήρησης με ξεχωριστή θαλάμη για τα ψάρια.

Θαλάμη ψαριών (🐟): Εξοπλισμένη με 3 συρτάρια από PVC.  
Ανεξάρτητος συμπιεστής με αεριζόμενο συμπυκνωτή.  
Εξατμιστής από χαλκοσωλήνα και πτερύγια αλουμινίου.  
FREON R290 οικολογικό.  
Βεβιασμένη κυκλοφορία αέρα.  
Αυτόματος εξατμιστής νερού.  
Θερμοκρασία: -2/+8°C. (-4/-1°C στο θάλαμο ψαριών).

Μοντέλο	FREON	Hz.	Κωδικός	Πόρτες	Ενεργειακή κλάση	Χωρ/τα Lit	Πάχος μόνωσης mm	Ενοσωματωμένη σκαλιέρα	Ετήσια κατανάλωση	Ισχύς Watt	Διαστάσεις mm	Τιμή €
 <b>EAF-802 P</b>	R290	50	19038518	1+ 🐟	D	596	60	+	679Kw/H	954	693*826*2.008	<b>3.477</b>
 <b>EAF-1603 P</b>	R600a + R290	50	19038531	2+ 🐟	D	1.301	60	+	906Kw/H	852	1.388*826*2.008	<b>4.803</b>
 <b>EAF-1604 P</b>	R600a + R290	50	19038532	3+ 🐟	D	1.301	60	+	906Kw/H	852	1.388*826*2.008	<b>4.900</b>

Θάλαμος συντήρησης με ξεχωριστή θαλάμη για ψάρια

Θάλαμοι διπλών θερμοκρασιών Fagor Ισπανίας.







EAFP-1602/2



EAFP-802/2

**ΔΥΟ ΘΕΡΜΟΚΡΑΣΙΕΣ**  
2 ξεχωριστές θαλάμες με ανεξάρτητο μοτέρ ψύξης και θερμοστάτη.

Μοντέλο	FREON	Hz.	Κωδικός	Πόρτες	Ενεργειακή κλάση	Χωρ/τα Lit	Πάχος μόνωσης mm	Ενσωματωμένη σκαλιέρα	Ετήσια κατανάλωση	Ισχύς Watt	Διαστάσεις mm	Τιμή €
 <b>EAFP-802/2</b>	R290	50	19042469	1+1	D	596	50	+	679Kw/H	616	693*826*2.008	<b>3.318</b>
 <b>EAFP-1602/2</b>	R600a	50	19042473	1+1	D	1.301	50	+	905Kw/H	367	1.388*826*2.008	<b>4.809</b>
 <b>EAFP-1603/2</b>	R600a	50	19042470	2+1	D	1.301	50	+	905Kw/H	367	1.388*826*2.008	<b>4.908</b>
 <b>EAFP-1604/2</b>	R600a	50	19042471	3+1	D	1.301	50	+	905Kw/H	367	1.388*826*2.008	<b>5.007</b>

Θάλαμος συντήρησης με 2 ξεχωριστές θαλάμες και θερμοκρασίες



## Θάλαμοι συντήρησης - Θάλαμοι κατάψυξης σειρά 700

### ΣΕΙΡΑ CONCEPT 1/1 GASTRONORM

Οι θάλαμοι σειράς CONCEPT χωρητικότητας 1/1 gastronorm προσφέρουν μια νέα λύση για αποθήκευση σε μικρούς χώρους.





#### Γενικά χαρακτηριστικά:

- Κατασκευασμένοι από ανοξείδωτο AISI-304.
- Υψηλής ποιότητας ανοξείδωτος χάλυβας εσωτερικά και εξωτερικά (εκτός από γαλβανισμένο πίσω πάνελ).
- Μόνωση πολυουρεθάνης 60 mm, 40 kg/m<sup>3</sup>.
- Με σκαλιέρα 18 θέσεων με 7εκ απόσταση μεταξύ τους.
- Σύστημα ψύξης με βεβιασμένη κυκλοφορία αέρα.
- Χάλκινες σωληνώσεις και πτερύγια αλουμινίου εξατμιστή.
- Ψηφιακή οθόνη για ηλεκτρονικό και ψηφιακό έλεγχο θερμοκρασίας και απόψυξης.
- Συναγερμός καθυστέρησης αν η πόρτα μείνει ανοιχτή.
- Όταν η πόρτα ανοίξει λιγότερο από 90°, κλείνει μόνη της. Όταν η πόρτα ανοίξει περισσότερο από 135°, τότε παραμένει ανοιχτή.
- Ενσωματωμένη αποστράγγιση για την απομάκρυνση των υγρών αποβλήτων μέσα στη θαλάμη.
- Στρογγυλεμένες γωνίες στην θαλάμη για εύκολο καθαρισμό και συντήρηση.
- Αφαιρούμενες πλαστικοποιημένες σχάρες (GN 1/1) για εύκολο καθάρισμα. Συνοδεύονται με 3 ράφια ανά μεγάλη πόρτα.
- Πόδια από ανοξείδωτο ασάλι με ρυθμιζόμενο ύψος.
- Θερμοκρασία λειτουργίας: από -2°C έως +8°C (συντήρηση) και από -18°C έως -22°C (κατάψυξη).
- Θερμοκρασία περιβάλλοντος: 43°C (\*)
- Εσωτερικά φώτα LED με διακόπτη ισχύος.

#### Προαιρετικά:

- Κλειδαριά.
- Στανταρ στα ψυγεία με γυάλινη πόρτα.
- Αλλαγή φοράς της πόρτας.
- Θερμαινόμενο περίγραμμα πόρτας, για να αποφευχθεί η συμπύκνωση σε περιβάλλον υψηλής υγρασίας.
- Ανοξείδωτο πίσω πάνελ.

Μοντέλο	FREON	Hz.	Κωδικός	Πόρτες	Ενεργειακή κλάση	Χυρ/τα Lit	Ετήσια κατανάλωση	Πάχος μόνωσης mm	Ισχύς Watt	Διαστάσεις mm	Τιμή €	
<b>Θάλαμος συντήρησης</b>												
	<b>EAFP-401</b>	R600a	50	19058720	1	D	305	60Kw/H	726	205	488*703*2.008	<b>2.109</b>
			60	19074254					-	297		
<b>Θάλαμος συντήρησης με γυάλινη πόρτα</b>												
	<b>EAEP-401</b>	R600a	50	19059011	1	-	305	60Kw/H	-	208	488*703*2.008	<b>2.134</b>
			60	19074255					-	208		
<b>Θάλαμος κατάψυξης</b>												
	<b>EA FN-401</b>	R290	50	19058721	1	E	305	60Kw/H	2.197	719	488*703*2.008	<b>2.296</b>
			60	19074256					-	760		

(\*) Θερμοκρασία περιβάλλοντος: Εγγυημένη λειτουργία στους 43°C. Εξαιρούνται μοντέλα οθόνης με γυάλινες πόρτες.

**ΣΕΙΡΑ CONCEPT SNACK**

Προσαρμοσμένα σε κάθε χώρο και ανάγκη, με παρόμοια χαρακτηριστικά και πανομοιότυπα πρότυπα ποιότητας.



ΕΩΣ ΚΑΙ 50%  
ENERGY SAVING  
WITH HC GASES

**Γενικά χαρακτηριστικά**

- Κατασκευασμένα από ανοξείδωτο AISI-304.
- Υψηλής ποιότητας ανοξείδωτος χάλυβας εσωτερικά και εξωτερικά (εκτός από γαλβανισμένο πίσω πάνελ).
- Μόνωση πολυουρεθάνης 50 mm, 40 kg/m<sup>3</sup>.
- Αφαιρούμενα και ρυθμιζόμενα καθ' ύψος πλαστικοποιημένα ράφια (17 επίπεδα) για εύκολο καθάρισμα. Εξοπλισμός: 3 ράφια ανά μεγάλη πόρτα.
- Σύστημα ψύξης με βεβιασμένη κυκλοφορία αέρα.
- Χάλκινες σωληνώσεις και πτερύγια αλουμινίου εξατμιστή.
- Ψηφιακή οθόνη για ηλεκτρονικό και ψηφιακό έλεγχο θερμοκρασίας και απόψυξης.
- Συναγερμός καθυστέρησης όταν η πόρτα παραμένει ανοιχτή.
- Όταν η πόρτα ανοίξει λιγότερο από 90°, κλείνει μόνη της. Όταν η πόρτα ανοίξει περισσότερο από 135°, τότε παραμένει ανοιχτή.
- Ενσωματωμένη αποστράγγιση για την απομάκρυνση των υγρών αποβλήτων μέσα στη θάλαμη.

- Στρογγυλεμένες γωνίες στην θάλαμη για εύκολο καθαρισμό και συντήρηση.
- Πόδια από ανοξείδωτο ασάλι με ρυθμιζόμενο ύψος. Θερμοκρασία λειτουργίας: από -2°C έως +8°C (συντήρηση) και από -18°C έως -22°C (κατάψυξη).
- Θερμοκρασία περιβάλλοντος: 43°C (\*)
- Εσωτερικά φώτα LED με διακόπτη ισχύος.

**Προαιρετικά:**

- Κλειδαριά (στις μεγάλες πόρτες). Στανταρ στα ψυγεία με γυάλινη πόρτα.
- Αλλαγή φοράς της πόρτας. (μοντέλα 1 μεγάλη πόρτα).
- Μπάρα για κρέας.
- Τροπικές μονάδες: Θερμαινόμενο πλαίσιο πόρτας για αποφυγή συμπύκνωσης σε περιβάλλον υψηλής υγρασίας.
- Πίσω πάνελ από ανοξείδωτο χάλυβα.

Θάλαμοι συντήρησης



EAFP-701



EAFP-1402

Θάλαμοι συντήρησης με γυάλινη πόρτα



EAEP-701

**ΟΡΑΤΟΤΗΤΑ:**  
Κατακόρυφο φως LED που βελτιστοποιεί την ορατότητα των προϊόντων που εμφανίζονται

Μοντέλο	FREON	Hz.	Κωδικός	Πόρτες	Ενεργειακή κλάση	Χωρ/τα Lit	Ετήσια κατανάλωση	Ισχύς Watt	Διαστάσεις mm	Τιμή €
<b>Θάλαμος συντήρησης</b>										
<b>EAFP-701</b>	R600a	50	19037070	1	C	506	548Kw/H	183	693*726*2.067	<b>2.398</b>
		60	19074257		-		275			
<b>EAFP-702</b>	R600a	50	19037071	2	C	506	548Kw/H	183	693*726*2.067	<b>2.496</b>
		60	19074258		-		275			
<b>EAFP-1402</b>	R600a	50	19037139	2	C	1.109	975Kw/H	206	1.388*726*2.067	<b>3.480</b>
		60	19074259		-		223			
<b>EAFP-1403</b>	R600a	50	19037140	3	C	1.109	975Kw/H	206	1.388*726*2.067	<b>3.579</b>
		60	19074260		-		223			
<b>EAFP-1404</b>	R600a	50	19037141	4	C	1.109	975Kw/H	206	1.388*726*2.067	<b>3.677</b>
		60	19074261		-		223			
<b>Θάλαμος συντήρησης με γυάλινη πόρτα</b>										
<b>EAEP-701</b>	R600a	50	19037072	1	-	506	-	186	693*726*2.067	<b>2.687</b>
		60	19074267		-		278			
<b>EAEP-1402</b>	R600a	50	19037143	2	-	1.109	-	212	1.388*726*2.067	<b>4.059</b>
		60	19074268		-		229			

Θάλαμοι κατάψυξης



EAFN-1404



EAFN-702

Μοντέλο	FREON	Hz.	Κωδικός	Πόρτες	Ενεργειακή κλάση	Χωρ/τα Lit	Ετήσια κατανάλωση	Ισχύς Watt	Διαστάσεις mm	Τιμή €
<b>EAFN-701</b>	R290	50	19037702	1	D	506	2.179Kw/H	700	693*726*2.067	<b>2.938</b>
		60	19074262		-		741			
<b>EAFN-702</b>	R290	50	19037703	2	D	506	2.179Kw/H	706	693*726*2.067	<b>3.036</b>
		60	19074263		-		747			
<b>EAFN-1402</b>	R290	50	19037712	2	E	1.109	4.855Kw/H	1.251	1.388*726*2.067	<b>4.373</b>
		60	19074264		-		1.307			
<b>EAFN-1403</b>	R290	50	19037713	3	E	1.109	4.855Kw/H	1.257	1.388*726*2.067	<b>4.472</b>
		60	19074265		-		1.313			
<b>EAFN-1404</b>	R290	50	19037714	4	E	1.109	4.855Kw/H	1.263	1.388*726*2.067	<b>4.570</b>
		60	19074266		-		1.319			

Θάλαμος κατάψυξης

Θάλαμοι συντήρησης και κατάψυξης

Θάλαμος συντήρησης και κατάψυξης



EAF-1402 MIX

Θάλαμος συντήρησης με ξεχωριστή κατάψυξη



EAF-702 C

Ψυγείο συντήρησης - κατάψυξης

- Δύο ξεχωριστές θαλάμους στο ίδιο ψυγείο με ανεξάρτητες μονάδες ψύξης και ηλεκτρονικά χειριστήρια.

Συντήρηση:

- Ψύξη με βεβαιασμένη κυκλοφορία αέρα  
- Θερμοκρασία λειτουργίας:  $-2^{\circ}\text{C}/+8^{\circ}\text{C}$

Κατάψυξη:

- Θερμοκρασία λειτουργίας:  $-18^{\circ}\text{C}/-22^{\circ}\text{C}$ .

Ψυγείο συντήρησης με ξεχωριστό διαμέρισμα κατάψυξης

- Με 1 πόρτα ή 3 συρτάρια κατάψυξη, με συμπιεστή PVC και βεβαιασμένη κυκλοφορία.

- Εξατμιστής με χαλκοσωλήνα και πτερύγια ψύξης αλουμινίου.

Φιλικό προς το περιβάλλον ψυκτικό υγρό R290.

- Ψύξη με βεντυλατέρ. Αυτόματη εξάτμιση.

- Θερμοκρασία λειτουργίας:  $-18^{\circ}\text{C}/-22^{\circ}\text{C}$ .

Μοντέλο	FREON	Hz.	Κωδικός	Πόρτες	Χωρ/τα Lit	Ισχύς Watt	Διαστάσεις mm	Τιμή €
<b>Θάλαμος συντήρησης και κατάψυξης</b>								
 <b>EAF-1402 MIX</b>	R600a+R290 R290	50	19037927	1+1	1.012	883	1.388*726*2.067	<b>5.126</b>
		60	19074269			1.016		
<b>Θάλαμος συντήρησης με ξεχωριστή κατάψυξη</b>								
 <b>EAF-702 C</b>	R290	50	19038534	1+ ❄️	506	931	693*726*2.067	<b>4.045</b>
		60	19074270			1.018		
 <b>EAF-1403 C</b>	R600a+R290	50	19038536	2+ ❄️	1.109	928	1.388*726*2.067	<b>5.191</b>
		60	19074271			987		
 <b>EAF-1404 C</b>	R600a+R290	50	19038537	3+ ❄️	1.109	928	1.388*726*2.067	<b>5.290</b>
		60	19074273			987		





Θάλαμος συντήρησης με ξεχωριστή θάλαμη για τα ψάρια.



ΕΑF-1403 P

Θάλαμη ψαριών (🐟): Εξοπλισμένη με 3 συρτάρια από PVC.  
 Ανεξάρτητος συμπιεστής με αεριζόμενο συμπυκνωτή.  
 Εξατμιστής από χαλκοσωλήνα και πτερύγια αλουμινίου.  
 FREON R290 οικολογικό.  
 Βεβαιασμένη κυκλοφορία αέρα.  
 Αυτόματος εξατμιστής νερού.  
 Θερμοκρασία: -2/+8°C. (-4/-1°C στο θάλαμο ψαριών).

Μοντέλο	FREON	Hz.	Κωδικός	Πόρτες	Ενεργειακή κλάση	Χωρ/τα Lit	Ετήσια κατανάλωση	Ισχύς Watt	Διαστάσεις mm	Τιμή €
 <b>ΕΑF-702 P</b>	R290	50	19038535	1+ 🐟	D	506	679Kw/H	874	693*726*2.067	<b>3.523</b>
 <b>ΕΑF-1403 P</b>	R600a+R290	50	19038538	2+ 🐟	D	1.109	906Kw/H	852	1.388*726*2.067	<b>4.876</b>
 <b>ΕΑF-1404 P</b>	R600a+R290	50	19038539	3+ 🐟	D	1.109	906Kw/H	852	1.388*726*2.067	<b>4.974</b>

Θάλαμοι συντήρησης με ξεχωριστό θάλαμο για ψάρια

## Θάλαμοι ζαχαροπλαστικής - Θάλαμοι ψαριών

### CONCEPT Ζαχαροπλαστικής



#### Γενικά χαρακτηριστικά

- Κατασκευασμένο από ανοξείδωτο χάλυβα AISI-304.
- Υψηλής ποιότητας ανοξείδωτος χάλυβας εσωτερικά και εξωτερικά (εκτός από γαλβανισμένο πίσω πάνελ).
- Μόνωση πολυουρεθάνης 50 mm, 40 kg/m<sup>3</sup>.
- Εσωτερικά από ανοξείδωτο χάλυβα με οδηγούς για ταψιά ψησίματος 600 x 400 mm (έως 17 επίπεδα).
- Ο βασικός εξοπλισμός περιλαμβάνει 3 σχάρες ψησίματος από χάλυβα με πλαστική επένδυση.
- Χάλκινες σωληνώσεις και αλουμινένια πτερύγια εξατμιστή με προστατευτική επίστρωση κατά της σκουριάς.
- Ψηφιακή οθόνη για ηλεκτρονικό και ψηφιακό έλεγχο θερμοκρασίας και απόψυξης.
- Συναγερμός καθυστέρησης ανοιχτής πόρτας.
- Όταν οι πόρτες είναι ανοικτές λιγότερο από 90° κλείνουν μόνες τους. Όταν ανοίγουν περισσότερο από 135° παραμένουν ανοιχτές.
- Ενσωματωμένη αποστράγγιση για την απομάκρυνση των υγρών αποβλήτων μέσα στη θαλάμη.
- Στρογγυλεμένες γωνίες στη θαλάμη για εύκολο καθαρισμό και συντήρηση.
- Σύστημα φωτισμού LED.
- Αφαιρούμενα πλαστικοποιημένα ράφια από χάλυβα για εύκολο καθαρίσμα.
- Πόδια από ανοξείδωτο ασάλι με ρυθμιζόμενο ύψος.
- Σύστημα ψύξης με βεβαιωμένη κυκλοφορία αέρα για διατήρηση της θερμοκρασίας μεταξύ +2 °C και +8 °C.
- Θερμοκρασία περιβάλλοντος: 43 °C (\*)
- Κλιματική τάξη 4.

Μοντέλο	FREON	Hz.	Κωδικός	Πόρτες	Ενεργειακή κλάση	Χωρ/τα Lit	Ετήσια κατανάλωση	Ισχύς Watt	Διαστάσεις mm	Τιμή €
EAPP-701	R290	50	19037778	1	E	574	986Kw/H	182	760*742*2.006	2.835

### Σειρά CONCEPT FISH



#### Γενικά χαρακτηριστικά

- Κατασκευασμένο από ανοξείδωτο χάλυβα AISI-304.
- Υψηλής ποιότητας ανοξείδωτος χάλυβας εσωτερικά και εξωτερικά (εκτός από γαλβανισμένο πίσω πάνελ).
- Μόνωση πολυουρεθάνης 50 mm, 40 kg/m<sup>3</sup>.
- 7 συρτάρια μεγάλης χωρητικότητας για ψάρια κατασκευασμένα από PVC.
- Χάλκινες σωληνώσεις και αλουμινένια πτερύγια εξατμιστή.
- Ψηφιακή οθόνη για ηλεκτρονικό και ψηφιακό έλεγχο θερμοκρασίας και απόψυξης.
- Συναγερμός καθυστέρησης ανοιχτής πόρτας.
- Όταν οι πόρτες είναι ανοικτές λιγότερο από 90° κλείνουν μόνες τους. Όταν ανοίγουν περισσότερο από 135° παραμένουν ανοιχτές.
- Πίσω σωλήνας για τη συλλογή των απορριμμάτων από κάθε συρτάρι σε μια γενική αποχέτευση.
- Στρογγυλεμένες γωνίες στη θαλάμη για εύκολο καθαρισμό και συντήρηση.
- Σύστημα φωτισμού LED.
- Πόδια από ανοξείδωτο ασάλι με ρυθμιζόμενο ύψος.
- Σύστημα ψύξης βεβαιωμένης κυκλοφορίας για διατήρηση της θερμοκρασίας μεταξύ -4°C και -1°C.
- Κλιματική τάξη 4.

Μοντέλο	sku	FREON	Hz.	Κωδικός	Πόρτες	Χωρ/τα Lit	Ισχύς Watt	Διαστάσεις mm	Τιμή €
EAP-701	302810	R290	50	19037780	1	574	549	760*742*2.006	3.446

Ψυγεία πάγκοι συντήρησης.

Κατασκευαστής FAGOR Ισπανίας.

Η σειρά **ADVANCE** είναι ενεργειακή κλάση A.

Η σειρά **CONCEPT** παράγεται σε σειρά GN-700, σειρά SNACK 600 και ζαχαροπλαστικής.



	Σειρά Gastronorm 700		Σειρά SNACK 600	Σειρά ζαχαροπλαστικής 800
	GLOBE ADVANCE	GLOBE CONCEPT	GLOBE CONCEPT	GLOBE CONCEPT
Διαστάσεις ( 3 πόρτες)	1800*700*850	1792*700*850	2017*600*850	2017*800*850
Χωρ/τα (No θέσεων ανα πόρτα)	6	6	3	10
Ενεργειακή κλάση	<b>A</b>	<b>B</b>	<b>C</b>	<b>C</b>
Πάχος μόνωσης	60mm πλευρές 50+40mm διπλή επιφάνεια	50mm	50mm	50mm
FREON	R600a/R290	R600a/R290	R600a/R290	R600a
Κλιματική κλάση	4	4	4	4
Εξωτερική θερμοκρασία	43°C	43°C	43°C	43°C
Ψυκτικό μηχανήμα	monoblock	ενσωματωμένο	ενσωματωμένο	ενσωματωμένο
HACCP	Ναι	Όχι	Όχι	Όχι
Λειτουργία οικονομίας	Ναι	Ναι	Όχι	Όχι
Κλειδαριά	Προαιρετικά Standard με γυάλινες πόρτες	Προαιρετικά Standard με γυάλινες πόρτες	Προαιρετικά Standard με γυάλινες πόρτες	Προαιρετικά
Βαθμός προστασίας	IPX4	IPX4	IPX4	IPX4



45%  
ΕΞΟΙΚΟΝΟΜΗΣΗ  
ΕΝΕΡΓΕΙΑΣ

- Ανοξείδωτα υψηλής ποιότητας εσωτερικά και εξωτερικά εκτός της πλάτης που είναι λαμαρίνα γαλβανιζέ.
- Πάχος μόνωσης 40 kg/m<sup>3</sup> με πολυερεθάνη.
- Πάχος πλαϊνών 60mm, το άνω μέρος 40mm και το καπάκι πάχους 50mm. Συνολικό πάχος καπακιού 90mm.
- Χαλκοσωλήνες, αλουμινίου περύγια στον εξατμιστή.
- Σύστημα HACCP.
- Ηλεκτρονική ένδειξη ρύθμιση της θερμοκρασίας και της απόψυξης.
- Τα χειριστήρια είναι τοποθετημένα στο μπροστά μέρος του ψυγείου, προστατευμένα από την σκόνη.
- Σύμφωνα με την οδηγία IPX5, τα χειριστήρια είναι προστατευμένα από τα νερά.
- Ακουστική και οπτική ειδοποίηση συνδεδεμένη με 3 αισθητήρες σε στρατηγικό σημείο που ελέγχουν το ψυκτικό μοτέρ και σταματάνε την λειτουργία του σε περίπτωση βρωμιάς ή τεχνικού προβλήματος.
- Ηχητική ειδοποίηση όταν η πόρτα μένει ανοιχτή.
- Κάθε πόρτα συνοδεύεται από 2 σετ σκαλιέρες με οδηγούς και μια σχάρα GN 1/1.

- Ενσωματωμένη αποχέτευση για τα νερά.
- Ενσωματωμένος πάτος με υγιεινολογικές γωνίες για τον εύκολο καθαρισμό.
- Ανοξείδωτα ρυθμιζόμενα πόδια.
- Με πανωσήκωμα 10cm.
- Ψύξη -2/+8°C στην συντήρηση, -18/-22°C στην κατάψυξη.
- Μέγιστη εξωτερική θερμοκρασία 43°C.
- Κλιματική κλάση 4.

Προαιρετικά:

- 4 ρόδες
- Χωρίς πανωσήκωμα.
- Χωρίς καπάκι
- Με συρτάρια
- Ψυκτικό μοτέρ αριστερά
- Πανοραμικό άνοιγμα πόρτας
- Καπάκι από γρανίτη
- Θερμαινόμενο πλαίσιο στην πόρτα.
- Κλειδαριά στην πόρτα(συμπεριλαμβάνεται στις γυάλινες πόρτες).

## Ψυγεία πάγκοι συντήρησης - Ψυγεία πάγκοι κατάψυξης

Ψυγεία πάγκοι συντήρησης



EAMFP-225

Ψυγεία πάγκοι συντήρησης με γυάλινες πόρτες



EAMFP135-PC

Ψυγεία πάγκοι κατάψυξης



EAMFN-180

Ψυγεία κέντρου 2 όψεων



EAMCP-180

Μοντέλο	Hz	Κωδικός	Πόρτες	Ενεργειακή Κλάση	Χωρ/τα Lit	Ετήσια κατανάλωση	Ισχύς Watt	freon	Διαστάσεις mm	Τιμή €
---------	----	---------	--------	------------------	------------	-------------------	------------	-------	---------------	--------

### Ψυγεία πάγκοι συντήρησης

<b>EAMFP-135</b>	50	19037783	2	A	258	381Kw/H	152	R600a	1350*700*850	<b>2.293</b>
<b>EAMFP-180</b>	50	19037784	3	A	403	514Kw/H	152	R600a	1800*700*850	<b>2.698</b>
<b>EAMFP-225</b>	50	19037785	4	B	549	810Kw/H	195	R600a	2250*700*850	<b>3.239</b>

### Ψυγεία πάγκοι κατάψυξης

<b>EAMFN-135</b>	50	19037806	2	D	258	2044Kw/H	615	R290	1350*700*850	<b>3.147</b>
	60	19074306		-		-	699			
<b>EAMFN-180</b>	50	19037809	3	D	403	2654Kw/H	624	R290	1800*700*850	<b>3.743</b>
	60	19074308		-		-	708			

### Ψυγεία πάγκοι συντήρησης με γυάλινη πόρτα

<b>EAMFP-135-CR-PC</b>	50	19037798	2	-	258	-	178	R600a	1350*700*850	<b>2.674</b>
<b>EAMFP-180-CR-PC</b>	50	19037800	3	-	403	-	180	R600a	1800*700*850	<b>3.271</b>
<b>EAMFP-225-CR-PC</b>	50	19037802	4	-	549	-	203	R600a	2250*700*850	<b>4.003</b>

### Ψυγεία πάγκοι συντήρησης κέντρου 2 όψεων

<b>EAMCP-135</b>	50	19037803	2+2	-	258	-	174	R600a	1350*768*850	<b>2.880</b>
<b>EAMCP-180</b>	50	19037804	3+3	-	403	-	174	R600a	1800*768*850	<b>3.435</b>
<b>EAMCP-225</b>	50	19037805	4+4	-	546	-	195	R600a	2250*768*850	<b>4.122</b>



## Ψυγεία πάγκοι συντήρησης με συρτάρια

Σειρά **ADVANCE 700 Gastronorm** FAGOR Ισπανίας



EAMFP-225-HHHD



EAMFP-180-TTT

Μοντέλο	Κωδικός	Πόρτες & Συρτάρια	Ενεργειακή κλάση	Χωρητικότητα Lit	Ετήσια κατανάλωση	Ισχύς Watt	freon	Διαστάσεις mm	Τιμή €
---------	---------	-------------------	------------------	------------------	-------------------	------------	-------	---------------	--------

### Ψυγεία πάγκοι συντήρησης με συρτάρια «H»

<b>EAMFP-135-HD</b>	19037786	1 H 1 D	A	258	381Kw/H	152	R600a	1350*700*850	<b>2.837</b>
<b>EAMFP-135-HH</b>	19037789	2 H	A	258	381Kw/H	152	R600a	1350*700*850	<b>3.380</b>
<b>EAMFP-180-HDD</b>	19037790	1 H 2 D	A	403	514Kw/H	173	R600a	1800*700*850	<b>3.242</b>
<b>EAMFP-180-HHD</b>	19037791	2 H 1 D	A	403	514Kw/H	173	R600a	1800*700*850	<b>3.786</b>
<b>EAMFP-180-HHH</b>	19037792	3 H	A	403	514Kw/H	173	R600a	1800*700*850	<b>4.331</b>
<b>EAMFP-225-HDDD</b>	19037793	1 H 3 D	B	549	810Kw/H	195	R600a	2250*700*850	<b>3.783</b>
<b>EAMFP-225-HHDD</b>	19037795	2 H 2 D	B	549	810Kw/H	195	R600a	2250*700*850	<b>4.328</b>
<b>EAMFP-225-HHHD</b>	19037796	3 H 1 D	B	549	810Kw/H	195	R600a	2250*700*850	<b>4.873</b>
<b>EAMFP-225-HHHH</b>	19037797	4 H	B	549	810Kw/H	195	R600a	2250*700*850	<b>5.416</b>

### Ψυγεία πάγκοι συντήρησης με συρτάρια «T»

<b>EAMFP-135-TT</b>	19048245	3 T	A	258	381Kw/H	152	R600a	1350*700*850	<b>3.798</b>
<b>EAMFP-180-TTT</b>	19058976	3 T	A	403	514Kw/H	173	R600a	1800*700*850	<b>4.956</b>

### Συρτάρια για τα ψυγεία

Είδος	Τύπος	Κωδικός	Τύπος ψυγείου	Θέση στο ψυγείο	Τιμή €
Kit 2 συρτάρια (1/2 + 1/2)	H	19012537	ADVANCE Gastronorm		<b>545</b>
Kit 2 συρτάρια (1/3 + 2/3)	W	19012538	ADVANCE Gastronorm		<b>545</b>
Kit 3 συρτάρια (1/3 + 1/3 + 1/3)	T	19012539	ADVANCE Gastronorm		<b>754</b>

Σειρά **CONCEPT 700 Gastronorm** FAGOR Ισπανίας

- Ανοξείδωτα υψηλής ποιότητας εσωτερικά και εξωτερικά εκτός της πλάτης που είναι λαμαρίνα γαλβανιζέ.
- Πάχος μόνωσης 40 kg/m<sup>3</sup> με πολυερεθάνη.
- Πάχος πλαϊνών 50mm, το άνω μέρος 40mm και το καπάκι πάχους 50mm. Συνολικό πάχος καπακιού 90mm.
- Χαλκοσωλήνες, αλουμινίου πτερύγια στον εξατμιστή.
- Σύστημα HACCP.
- Ηλεκτρονική ένδειξη ρύθμιση της θερμοκρασίας και της απόψυξης.
- Τα χειριστήρια είναι τοποθετημένα στο μπροστά μέρος του ψυγείου, προστατευμένα από την σκόνη.
- Σύμφωνα με την οδηγία IPX5, τα χειριστήρια είναι προστατευμένα από τα νερά.
- Ακουστική και οπτική ειδοποίηση συνδεδεμένη με 3 αισθητήρες σε στρατηγικό σημείο που ελέγχουν το ψυκτικό μοτέρ και σταματάνε την λειτουργία του σε περίπτωση βρωμιάς ή τεχνικού προβλήματος.
- Ηχητική ειδοποίηση όταν η πόρτα μένει ανοιχτή.
- Κάθε πόρτα συνοδεύεται από 2 σετ σκαλιέρες με οδηγούς και μια σχάρα GN 1/1.

- Ενσωματωμένη αποχέτευση για τα νερά.
  - Ενσωματωμένος πάτος με υγιεινομικές γωνίες για τον εύκολο καθαρισμό.
  - Ανοξείδωτα ρυθμιζόμενα πόδια.
  - Με πανωσήκωμα 10cm.
  - Ψύξη -2/+8°C στην συντήρηση, -18/-22°C στην κατάψυξη.
  - Μέγιστη εξωτερική θερμοκρασία 43°C.
  - Κλιματική κλάση 4.
- Προαιρετικά:
- 4 ρόδες
  - Χωρίς πανωσήκωμα.
  - Χωρίς καπάκι
  - Με συρτάρια
  - Ψυκτικό μοτέρ αριστερά
  - Πανοραμικό άνοιγμα πόρτας
  - Καπάκι από γρανίτη
  - Θερμαινόμενο πλαίσιο στην πόρτα.
  - Κλειδαριά στην πόρτα(συμπεριλαμβάνεται στις γυάλινες πόρτες).

## Ψυγεία πάγκοι συντήρησης ή κατάψυξης, με ή χωρίς μοτέρ

Σειρά **CONCEPT 700 Gastronorm** FAGOR Ισπανίας



EMFP-135-GN



Μοντέλο	freon	Hz	Κωδικός	Πόρτες	Ενεργειακή κλάση	Χωρ/τα Lit	Ετήσια κατανάλωση	Ισχύς Watt	Διαστάσεις mm	Τιμή €
---------	-------	----	---------	--------	------------------	------------	-------------------	------------	---------------	--------

### Ψυγεία πάγκοι συντήρησης με ενσωματωμένο μηχανήμα

<b>EMFP-135-GN</b>	R600a	50	19036976	2	B	274	752Kw/H	203	1342*700*850	<b>2.084</b>
	R290	60	19073998		-	-	295			
<b>EMFP-180-GN</b>	R600a	50	19036983	3	C	428	931Kw/H	203	1792*700*850	<b>2.452</b>
	R290	60	19074329		-	-	295			
<b>EMFP-225-GN</b>	R600a	50	19036995	5	C	581	1096Kw/H	224	2242*700*850	<b>2.945</b>
	R290	60	19073991		-	-	241			

### Ψυγεία πάγκοι συντήρησης χωρίς ψυκτικό μηχανήμα

<b>EMFP-102-GN-E</b>	-	50/60	19037590	2	-	274	-	29	1042*700*850	<b>1.560</b>
<b>EMFP-147-GN-R</b>	-	50/60	19037591	3	-	428	-	29	1492*700*850	<b>1.915</b>
<b>EMFP-192-GN-R</b>	-	50/60	19037592	4	-	581	-	29	1942*700*850	<b>2.280</b>

### Ψυγεία πάγκοι κατάψυξης με ενσωματωμένο μηχανήμα

<b>EMFN-135-GN</b>	R290	50	19037545	2	D	274	2.212Kw/H	667	1792*700*850	<b>2.860</b>
		60	19074330		-	-	737			
<b>EMFN-180-GN</b>	R290	50	19037550	3	D	428	2.467Kw/H	676	1792*700*850	<b>3.404</b>
		60	19073268		-	-	746			

### Ψυγεία πάγκοι κατάψυξης χωρίς ψυκτικό μηχανήμα

<b>EMFN-102-GN-R</b>		50/60	19037636	2	-	274	-	414	1042*700*850	<b>1.859</b>
<b>EMFN-147-GN-R</b>		50/60	19037637	3	-	428	-	423	1492*700*850	<b>2.200</b>

Οι τιμές των ψυγείων χωρίς μοτέρ είναι χωρίς το ψυκτικό μηχανήμα.

Σειρά **CONCEPT 700 Gastronorm** FAGOR Ισπανίας



EMFP-180-GN- HHH



EMFP-180-GN- HHH

Μοντέλο	freon	Hz	Κωδικός	Πόρτες & Συρτάρια	Ενεργειακή κλάση	Χωρ/τα Lit	Ετήσια κατανάλωση	Ισχύς Watt	Διαστάσεις mm	Τιμή €
<b>EMFP-135-GN HD</b>	R600a	50	19036978	1 H 1 D	C	274	752Kw/H	203	1.342*700*850	<b>2.628</b>
<b>EMFP-135-GN HH</b>	R600a	50	19036979	2 H	C		752Kw/H	203		<b>3.173</b>
<b>EMFP-180-GN HDD</b>	R600a	50	19036985	1 H 2 D	C		931Kw/H	203	1.792*700*850	<b>2.997</b>
<b>EMFP-180-GN HHD</b>	R600a	50	19036986	2 H 1 D	C	428	931Kw/H	203		<b>3.541</b>
<b>EMFP-180-GN HHH</b>	R600a	50	19036992	3 H	C		931Kw/H	203		<b>4.086</b>
<b>EMFP-225-GN HDDD</b>	R600a	50	19036997	1 H 3 D	C		1.096Kw/H	224	2.242*700*850	<b>3.490</b>
<b>EMFP-225-GN HHDD</b>	R600a	50	19036998	2 H 2 D	C	581	1.096Kw/H	224		<b>4.034</b>
<b>EMFP-225-GN HHHH</b>	R600a	50	19036999	3 H 1 D	C		1.096Kw/H	224		<b>4.577</b>
<b>EMFP-225-GN HHHH</b>	R600a	50	19037000	4 H	C		1.096Kw/H	224		<b>5.123</b>

Ψυγεία πάγκοι συντήρησης με συρτάρια

Συρτάρια για τα ψυγεία

Είδος	Τύπος	Κωδικός	Τύπος ψυγείου	Θέση στο ψυγείο	Τιμή €
Kit 2 Συρτάρια (1/2+1/2)	H	19010993	CONCEPT Gastronorm		<b>545</b>
Kit 2 Συρτάρια (1/2+1/2) δεξιά	H	19015952	CONCEPT Gastronorm		<b>545</b>
Kit 2 Συρτάρια (1/2+1/2) αριστερά	H	19036401	CONCEPT Gastronorm		<b>545</b>
Kit 2 Συρτάρια (1/3+2/3)	W	19015953	CONCEPT Gastronorm		<b>545</b>
Kit 3 Συρτάρια (1/3+1/3+1/3)	T	19015954	CONCEPT Gastronorm		<b>754</b>

## Ψυγεία πάγκοι συντήρησης με συρτάρια χωρίς μοτέρ

Σειρά **CONCEPT 700 Gastronorm** FAGOR Ισπανίας,



Μοντέλο	freon	Hz	Κωδικός	Πόρτες & Συρτάρια	Ενεργειακή κλάση	Χωρ/τα Lit	Ετήσια κατανάλωση	Ισχύς Watt	Διαστάσεις mm	Τιμή €
<b>EMFP-102-GN-R HD</b>	-	50/60	19037613	1 H 1 D	-	274	-	-	1.042*700*850	<b>2.105</b>
<b>EMFP-102-GN-R HH</b>	-	50/60	19037615	2 H	-		-	-	1.042*700*850	<b>2.650</b>
<b>EMFP-147-GN-R HDD</b>	-	50/60	19037616	1 H 2 D	-	428	-	-	1.492*700*850	<b>2.460</b>
<b>EMFP-147-GN-R HHD</b>	-	50/60	19037619	2 H 1 D	-		-	-	1.492*700*850	<b>3.004</b>
<b>EMFP-147-GN-R HHH</b>	-	50/60	19037630	3 H	-	-	-	-	1.492*700*850	<b>3.548</b>
<b>EMFP-192-GN-R HDDD</b>	-	50/60	19037631	1 H 3 D	-	581	-	-	1.942*700*850	<b>2.823</b>
<b>EMFP-192-GN-R HHDD</b>	-	50/60	19037632	2 H 2 D	-		-	-	1.942*700*850	<b>3.367</b>
<b>EMFP-192-GN-R HHHH</b>	-	50/60	19037633	3 H 1 D	-		-	-	1.942*700*850	<b>3.912</b>
<b>EMFP-192-GN-R HHHH</b>	-	50/60	19037635	4 H	-		-	-	1.942*700*850	<b>4.457</b>

Ψυγεία πάγκοι συντήρησης με συρτάρια χωρίς ψυκτικό μηχανήμα

Στις τιμές δεν περιλαμβάνεται το ψυκτικό μηχανήμα.



Σειρά **CONCEPT 700 Gastronorm** FAGOR Ισπανίας



Πόρτα διπλών τοιχωμάτων με πλαίσιο από ανοδιωμένο αλουμίνιο.

Τα ψυγεία χωρίς μοτέρ, είναι έτοιμα για σύνδεση με εξωτερικό μηχανήμα. Το ψυκτικό μηχανήμα δεν περιλαμβάνεται.

Μοντέλο	freon	Hz	Κωδικός	Πόρτες	Ενεργειακή κλάση	Χωρ/τα Lit	Ετήσια κατανάλωση	Ισχύς Watt	Διαστάσεις mm	Τιμή €
---------	-------	----	---------	--------	------------------	------------	-------------------	------------	---------------	--------

Ψυγεία πάγκοι συντήρησης με γυάλινες πόρτες

<b>EMFP-135-GN CR PC</b>	R600a	50	19036977	2	-	274	-	205	1.342x700x850	<b>2.467</b>
<b>EMFP-180-GN CR PC</b>	R600a	50	19036984	3	-	428	-	207	1.792x700x850	<b>3.026</b>
<b>EMFP-225-GN CR PC</b>	R600a	50	19036996	4	-	581	-	230	2.242x700x850	<b>3.710</b>

Ψυγεία πάγκοι συντήρησης με γυάλινες πόρτες, χωρίς ψυκτικό μηχανήμα

<b>EMFP-102-GN-R CR PC</b>		50/60	19037609	2	-	274	-	-	1.042x700x850	<b>1.943</b>
<b>EMFP-147-GN-R CR PC</b>		50/60	19037611	3	-	428	-	-	1.492x700x850	<b>2.488</b>
<b>EMFP-192-GN-R CR PC</b>		50/60	19037612	4	-	581	-	-	1.942x700x850	<b>3.043</b>

Οι τιμές των ψυγείων χωρίς μοτέρ είναι χωρίς το ψυκτικό μηχανήμα.

## Ψυγεία πάγκοι συντήρησης με γούρνα - Ψυγεία πάγκοι συντήρησης 2 όψεων

Σειρά **CONCEPT 700 Gastronorm** FAGOR Ισπανίας,



Πόρτες και από τις 2 πλευρές για πιο εύκολη πρόσβαση



Διαστάσεις γούρνας 33x36.5x14cm

Μοντέλο	freon	Hz	Κωδικός	Πόρτες	Ενεργειακή κλάση	Χωρ/τα Lit	Ετήσια κατανάλωση	Ισχύς Watt	Διαστάσεις mm	Τιμή €
---------	-------	----	---------	--------	------------------	------------	-------------------	------------	---------------	--------

### Ψυγεία πάγκοι συντήρησης με γούρνα

<b>EMFP-135-GN-F</b>	R600a	50	19036982	2	B	274	752Kw/H	203	1.342*700*850	<b>2.374</b>
<b>EMFP-180-GN-F</b>	R600a	50	19036993	3	C	428	931Kw/H	203	1.792*700*850	<b>2.743</b>
<b>EMFP-225-GN-F</b>	R600a	50	19037001	4	C	581	1.096Kw/H	224	2.242*700*850	<b>3.234</b>

### Ψυγεία πάγκοι συντήρησης 2 όψεων

<b>EMCP-135-GN</b>	R600a	50	19037012	2+2	-	274	-	203	1.342*768*850	<b>2.618</b>
<b>EMCP-180-GN</b>	R600a	50	19037013	3+3	-	428	-	203	1.792*768*850	<b>3.123</b>
<b>EMCP-225-GN</b>	R600a	50	19037014	4+4	-	581	-	224	2.242*768*850	<b>3.748</b>

Σειρά **CONCEPT 700 Gastronorm** FAGOR Ισπανίας,



Μοντέλο	freon	Hz	Κωδικός	Πόρτες & συρτάρια	Ενεργειακή κλάση	Χωρ/τα Lit	Ετήσια κατανάλωση	Ισχύς Watt	Διαστάσεις mm	Τιμή €
---------	-------	----	---------	-------------------	------------------	------------	-------------------	------------	---------------	--------

Ψυγεία πάγκοι χαμηλά με πόρτες και ενσωματωμένο μηχάνημα

<b>EMFP-135-BP</b>	R600a	50	19037038	2	C	177	725Kw/H	202	1.342*700*584	<b>2.175</b>
	R290	60	19074511							
<b>EMFP-180-BP</b>	R600a	50	19037042	3	C	277	931Kw/H	202	1.792*700*584	<b>2.624</b>
	R290	60	19074512							
<b>EMFP-225-BP</b>	R600a	50	19037048	4	D	377	1096Kw/H	224	2.242*700*584	<b>3.251</b>
		60	19074515							

Ψυγεία πάγκοι χαμηλά με συρτάρια 2/3 και ενσωματωμένο μηχάνημα

<b>EMFP-135-B</b>	R600a R290	50	19037039	2 x 2/3	C	177	752Kw/H	202	1.342*700*584	<b>2.420</b>
<b>EMFP-180-B</b>	R600a R290	50	19037043	3 x 2/3	C	277	931Kw/H	202	1.792*700*584	<b>2.918</b>
<b>EMFP-225-B</b>	R600a	50	19037049	4 x 2/3	C	377	1.096Kw/H	224	2.242*700*584	<b>3.616</b>

Ψυγεία πάγκοι χαμηλά με συρτάρια 1/3 & 2/3 και ενσωματωμένο μηχάνημα

<b>EMFP-135-B2</b>	R600a R290	50	19037040	2 x 1/3 1 x 2/3	C	177	752Kw/H	202	1.342*700*584	<b>2.687</b>
<b>EMFP-180-B2</b>	R600a R290	50	19037044	4 x 1/3 1 x 2/3	C	277	931Kw/H	202	1.792*700*584	<b>3.455</b>
<b>EMFP-225-B2</b>	R600a	50	19037050	6 x 1/3 1 x 2/3	D	377	1.096Kw/H	224	2.242*700*584	<b>4.224</b>

## Ψυγεία πάγκοι συντήρησης χαμηλά

Σειρά **KORE** FAGOR Ισπανίας,



- Σφραγισμένος συμπιεστής με αεριζόμενο συμπυκνωτή.
- Εξατμιστήρας χαλκοσωλήνων με φτερά αλουμινίου.
- Μόνωση πολυουρεθάνης 50mm, με επικάλυψη με πυκνότητα 40 kg/m<sup>3</sup>.
- Μοντέλα BP με πανοραμικό άνοιγμα πόρτας και αυτόματου κλεισίματος. Με δυνατότητα παραμονής ανοιχτού, όταν το άνοιγμά της πόρτας είναι πάνω από 90°.
- Πόδια από ανοξείδωτο χάλυβα ρυθμιζόμενα καθ' ύψος (από 130 mm έως 190 mm) επιτρέπουν τη ρύθμιση του συνολικού ύψους του πάγκου από 580 έως 640 mm.
- Βεβιασμένη κυκλοφορία αέρα.
- Θερμοκρασία λειτουργίας: -2°C/+8°C, σε θερμοκρασία

- δωματίου 38°C.
  - Κλιματική τάξη 4
  - Ηλεκτρονικός έλεγχος και οθόνη θερμοκρασίας και απόψυξης.
  - Μοντέλο BP με πόρτες και μοντέλο B με συρτάρια χωρητικότητας GN 1/1.
  - Μοντέλο BH με επίπεδο συρτάρι πλήρους μήκους με χωρητικότητα GN2/1 και εξοπλισμένο με 5 μπάρες στήριξης, για υποστήριξη διαφορετικών συνδυασμών δοχείων GN.
- Προαιρετικά:
- Kit με 6 ρόδες (2 με φρένο).
  - 60Hz

Μοντέλο	freon	Hz	Κωδικός	Πόρτες	Ενεργειακή κλάση	Χωρ/τα Lit	Ετήσια κατανάλωση	Ισχύς Watt	Διαστάσεις mm	Τιμή €
<b>Σειρά 700</b>										

### Ψυγεία πάγκοι χαμηλά με πόρτες και ενσωματωμένο μηχάνημα

<b>EMFP7-120 BP</b>	R290	50	19074945	2	C	110	657Kw/H	250	1200*630*590	<b>2.269</b>
<b>EMFP7-160 BP</b>	R290	50	19076353	3	C	169	1113Kw/H	250	1.600*630*590	<b>2.572</b>

### Ψυγεία πάγκοι χαμηλά με συρτάρια 2/3 και ενσωματωμένο μηχάνημα

<b>EMFP7-120 B</b>	R290	50	19074943	2 x GN 2/3	C	110	657Kw/H	250	1200*630*590	<b>2.576</b>
<b>EMFP7-160 B</b>	R290	50	19076352	3 x GN 2/3	C	169	1113Kw/H	250	1.600*630*590	<b>3.032</b>

### Ψυγεία πάγκοι χαμηλά με συρτάρια πλήρους μήκους και ενσωματωμένο μηχάνημα

<b>EMFP7-120 BH</b>	R290	50	19075072	2 x GN 4/3	c	110	777Kw/H	250	1200*630*590	<b>2.476</b>
---------------------	------	----	----------	------------	---	-----	---------	-----	--------------	--------------

### Σειρά 900

### Ψυγεία πάγκοι χαμηλά με πόρτες και ενσωματωμένο μηχάνημα

<b>EMFP9-120 BP</b>	R290	50	19048089	2	C	169	714Kw/H	250	1.200*900*590	<b>2.389</b>
<b>EMFP9-160 BP</b>	R290	50	19068878	3	C	240	1113Kw/H	250	1.600*900*590	<b>2.707</b>

### Ψυγεία πάγκοι χαμηλά με συρτάρια 2/3 και ενσωματωμένο μηχάνημα

<b>EMFP9-120 B</b>	R290	50	19048090	2 x 2/3	C	169	714Kw/H	250	1.200*900*590	<b>2.712</b>
<b>EMFP9-160 B</b>	R290	50	19068870	3 x GN1/1	C	240	1113Kw/H	250	1.600*900*590	<b>3.191</b>

### Ψυγεία πάγκοι χαμηλά με συρτάρια πλήρους μήκους και ενσωματωμένο μηχάνημα

<b>EMFP9-120 BH</b>	R290	50	19047995	2 x GN2/1	C	169	777Kw/H	250	1.200*900*590	<b>2.607</b>
---------------------	------	----	----------	-----------	---	-----	---------	-----	---------------	--------------

Αξεσουάρ, εναλλακτικές για ψυγεία πάγκους Fagor Ισπανίας

Μοντέλο	Ανοξείδωτη πλάτη	Καπάκι γρανίτης 3cm	Χωρίς καπάκι	Χωρίς πανωσήκωμα	Με ρόδες	Κλειδαριά ανά πόρτα	Set συρτάρια 1/2	Set συρτάρια 1/3	Ψυκτικό μοτέρ αριστερά	Θερμικό πλαστικό πόρτας	Πανοραμικό άνοιγμα πόρτας
	RI	GR	SE	SP	R	CR	H	T	GI	T	AP

**Σειρά ADVANCE 700 Gastronorm**

EAMFP-135 GN	138 €	655 €	-90€	0	108 €	62 €	545 €	754 €	-	112 €	72 €
EAMFP-180 GN	180 €	872 €	-120€	0	108 €	62 €	545 €	754 €	-	129 €	72 €
EAMFP-225 GN	227 €	1.088 €	-143€	0	147 €	62 €	545 €	754 €	-	156 €	144 €
EAMFN-135 GN	138 €	655 €	-90€	0	108 €	62 €	-	-	-	Std	72 €
EAMFN-180 GN	180 €	872 €	-120€	0	108 €	62 €	-	-	-	Std	72 €
EAMFP-135 GN-PC	138 €	655 €	-90€	0	108 €	Std	-	-	-	112 €	-
EAMFP-180 GN-PC	180 €	872 €	-120€	0	108 €	Std	-	-	-	129 €	-
EAMFP-225 GN-PC	227 €	1.088 €	-143€	0	147 €	Std	-	-	-	156 €	-
EAMCPC-135 GN		655 €	-90€	STD	108 €	62 €	-	-	-	112 €	144 €
EAMCPC-180 GN		872 €	-120€	STD	108 €	62 €	-	-	-	129 €	144 €
EAMCPC-225 GN		1.088 €	-143€	STD	147 €	62 €	-	-	-	156 €	286 €

**Σειρά CONCEPT 700 Gastronorm**

EMFP-135 GN	138 €	655 €	-90€	0	108 €	62 €	545 €	754 €	70 €	112 €	72 €
EMFP-180 GN	180 €	872 €	-120€	0	108 €	62 €	545 €	754 €	70 €	129 €	72 €
EMFP-225 GN	227 €	1.088 €	-143€	0	147 €	62 €	545 €	754 €	70 €	156 €	144 €
EMFN-135 GN	138 €	655 €	-90€	0	108 €	62 €	-	-	70 €	Std	72 €
EMFN-180 GN	180 €	872 €	-120€	0	108 €	62 €	-	-	70 €	Std	72 €
EMFP-135 GN-PC	138 €	655 €	-90€	0	108 €	Std	-	-	70 €	112 €	-
EMFP-180 GN-PC	180 €	872 €	-120€	0	108 €	Std	-	-	70 €	129 €	-
EMFP-225 GN-PC	227 €	1.088 €	-143€	0	147 €	Std	-	-	70 €	156 €	-
EMFP-135 GN-F	138 €	-	-	0	-	62 €	545 €	754 €	-	112 €	72 €
EMFP-180 GN-F	180 €	-	-	0	-	62 €	545 €	754 €	-	129 €	72 €
EMFP-225 GN-F	227 €	-	-	0	-	62 €	545 €	754 €	-	156 €	144 €
EMFP-135 BP	138 €	-	-	STD	108 €	62 €	-	-	-	112 €	-
EMFP-180 BP	180 €	-	-	STD	108 €	62 €	-	-	-	129 €	-
EMFP-225 BP	227 €	-	-	STD	147 €	62 €	-	-	-	156 €	-
EMCPC-135 GN	-	638 €	-90€	STD	108 €	62 €	-	-	-	112 €	144 €
EMCPC-180 GN	-	851 €	-120€	STD	108 €	62 €	-	-	-	129 €	144 €
EMCPC-225 GN	-	1.061 €	-143€	STD	147 €	62 €	-	-	-	156 €	286 €
EMFP-102 GN-R	138 €	638 €	-90€	0	-	62 €	545 €	754 €	-	112 €	72 €
EMFP-147 GN-R	180 €	851 €	-120€	0	-	62 €	545 €	754 €	-	129 €	72 €
EMFP-192 GN-R	227 €	1.061 €	-143€	0	-	62 €	545 €	754 €	-	156 €	144 €
EMFN-102 GN-R	138 €	638 €	-90€	0	-	62 €	-	-	-	112 €	72 €
EMFN-147 GN-R	180 €	851 €	-120€	0	-	62 €	-	-	-	Std	72 €
EMFP-102 GN-R PC	138 €	638 €	-90€	0	-	Std	-	-	-	Std	-
EMFP-147 GN-R PC	180 €	851 €	-120€	0	-	Std	-	-	-	129 €	-
EMFP-192 GN-R PC	227 €	1.061 €	-143€	0	-	Std	-	-	-	156 €	-

Ισχύει για όλους τους πάγκους ψύξης (B, BP, B2).



## Αξεσουάρ ψυγείων Fagor

Συρτάρια για ψυγεία πάγκους Fagor Ισπανίας

Τύπος	Kit	Κωδικός	Τύπος ψυγείου	Θέση στο ψυγείο	Τιμή €
Kit 2 συρταριών (1/2+1/2)	H	19012537	ADVANCE Gastronorm		545
Kit 2 συρταριών (1/3+2/3)	W	19012538	ADVANCE Gastronorm		545
Kit 3 συρταριών (1/3+1/3+1/3)	T	19012539	ADVANCE Gastronorm		754
Kit 2 συρταριών (1/2+1/2)	H	19010993	CONCEPT Gastronorm		545
Kit 2 συρταριών (1/2+1/2) δεξιά	H	19015952	CONCEPT Gastronorm		454
Kit 2 συρταριών (1/2+1/2) αριστερά	H	19036401	CONCEPT Gastronorm		454
Kit 2 συρταριών (1/3+2/3)	W	19015953	CONCEPT Gastronorm		454
Kit 3 συρταριών (1/3+1/3+1/3)	T	19015954	CONCEPT Gastronorm		754

Τύπος	Κωδικός	Τιμή €
Kit 4 ρόδες, οι 2 με φρένο	19016846	109
Kit 6 ρόδες, οι 3 με φρένο	19011005	147



Σειρά **CONCEPT 600 Snack** FAGOR Ισπανίας



**60% ENERGY  
SAVING WITH HC  
COOLANTS**

- Υψηλής ποιότητας ανοξείδωτος χάλυβας εσωτερικά και εξωτερικά (εκτός από γαλβανισμένο πίσω πάνελ).
- 50 mm, μόνωση πολυουρεθάνης 40Kg/m<sup>3</sup>.
- Βεβιασμένη ψύξη.
- Χάλκινες σωληνώσεις και πτερύγια αλουμινίου εξατμιστή.
- Ψηφιακή οθόνη για ηλεκτρονικό και ψηφιακό έλεγχο θερμοκρασίας και απόψυξης.
- Συναγερμός καθυστέρησης ανοιχτής πόρτας.
- Πιο εύκολη φόρτωση και εκφόρτωση χάρη στις ιδιότητες της πόρτας που κλείνει αυτόματα ή μένει ανοικτή.
- Αφαιρούμενες και ρυθμιζόμενες καθ' ύψος πλαστικοποιημένες σχάρες, διαστάσεων 405x460mm για εύκολο καθαρισμό.
- Εξοπλισμός: 1 σχάρα ανά πόρτα και 1 σετ οδηγών.
- Ενσωματωμένη αποχέτευση για την απομάκρυνση των υγρών αποβλήτων μέσα στη μονάδα.
- Εσωτερικός φωτισμός LED (μόνο για μοντέλα με γυάλινες πόρτες).
- Ενσωματωμένο κάτω μέρος με στρογγυλεμένες γωνίες για εύκολο καθαρισμό και συντήρηση.

- Πόδια από ανοξείδωτο ασάλι με ρυθμιζόμενο ύψος.
  - Ύψος πανωσήκωματος 10 cm.
  - Θερμοκρασία λειτουργίας: από -2°C έως +8°C για τα ψυγεία και από -18°C έως -22°C για τις καταψύξεις.
  - Θερμοκρασία περιβάλλοντος: 43°C.
  - Κλιματική τάξη 4.
- Προαιρετικά:
- Κιτ ρόδες (εργοστασιακή συναρμολόγηση).
  - Χωρίς πανωσήκωμα.
  - Χωρίς πάγκο.
  - Διαφορετικά μοντέλα συρταριών.
  - Μονάδα ψύξης στην αριστερή πλευρά.
  - Πανοραμικό άνοιγμα της πόρτας.
  - Πλάτη από ανοξείδωτο ασάλι.
  - Κλειδαριά (στάνταρ σε γυάλινες πόρτες).
  - Θερμαινόμενο πλαίσιο πόρτας για αποφυγή συμπυκνωμάτων σε περιβάλλον υψηλής υγρασίας.

# Ψυγεία πάγκοι συντήρησης σειρά 600 - Ψυγεία πάγκοι κατάψυξης σειρά 600

Σειρά **CONCEPT 600 Snack** FAGOR Ισπανίας



Μοντέλο	freon	Hz	Κωδικός	Πόρτες & συρτάρια	Ενεργειακή κλάση	Χωρ/τα Lit	Ετήσια κατανάλωση	Ισχύς Watt	Διαστάσεις mm	Τιμή €
---------	-------	----	---------	-------------------	------------------	------------	-------------------	------------	---------------	--------

Ψυγεία πάγκοι συντήρησης με πόρτες και ενσωματωμένο μηχάνημα

<b>EMSP-150</b>	R600a R290	50	19036912	2	C	268	836Kw/H	203	1.492*600*850	<b>2.082</b>
		60	19074528		-		-	295		
<b>EMSP-200</b>	R600a R290	50	19036970	3	C	416	931Kw/H	203	2.017*600*850	<b>2.510</b>
		60	19074529		-		-	295		
<b>EMSP-250</b>	R600a	50	19037002	4	C	564	1.096Kw/H	224	2.542*600*850	<b>3.050</b>
		60	19074530		-		-	241		

Ψυγεία πάγκοι συντήρησης χωρίς ψυκτικό μηχάνημα

<b>EMSP-117-R</b>		50/60	19037640	2		268			1.192*600*850	<b>1.753</b>
<b>EMSP-169-R</b>		50/60	19037641	3		416			1.717*600*850	<b>2.150</b>
<b>EMSP-222-R</b>		50/60	19037642	4		564			2.242*600*850	<b>2.544</b>

Ψυγεία πάγκοι κατάψυξης με πόρτες και ενσωματωμένο μηχάνημα

<b>EMSN-150</b>	R290	50	19037552	2	D	268	2.212Kw/H	669	1.492*600*850	<b>2.700</b>
		60	19074531		-			739		
<b>EMSN-200</b>	R290	50	19037553	3	D	416	2.467Kw/H	679	2.017*600*850	<b>3.186</b>
		60	19074532		-			749		

Ψυγεία πάγκοι κατάψυξης χωρίς ψυκτικό μηχάνημα

<b>EMSN-117-R</b>	-	50/60	19037666	2	-	268	-	416	1.192*600*850	<b>1.840</b>
<b>EMSN-169-R</b>	-	50/60	19037668	3	-	416	-	426	1.717*600*850	<b>2.290</b>

Σειρά **CONCEPT 600 Snack** FAGOR Ισπανίας

Μοντέλο	freon	Hz	Κωδικός	Πόρτες & συρτάρια	Ενεργειακή κλάση	Χωρ/τα Lit	Ετήσια κατανάλωση	Ισχύς Watt	Διαστάσεις mm	Τιμή €
<b>EMSP-150-HD</b>	R600a	50	19036948	1 H 1 D	C	268	836Kw/H	203	1.492*600*850	<b>2.626</b>
<b>EMSP-150-HH</b>	R600a	50	19036953	2 H	C		836Kw/H	203		<b>3.170</b>
<b>EMSP-200-HDD</b>	R600a	50	19036973	1 H 2 D	C	416	931Kw/H	203	2.017*600*850	<b>3.053</b>
<b>EMSP-200-HHD</b>	R600a	50	19036974	2 H 1 D	C		931Kw/H	203		<b>3.598</b>
<b>EMSP-200-HHH</b>	R600a	50	19036975	3 H	C		931Kw/H	203		<b>4.143</b>
<b>EMSP-250-HDDD</b>	R600a	50	19037006	1 H 3 D	C	564	1.096Kw/H	224	2.542*600*850	<b>3.595</b>
<b>EMSP-250-HHDD</b>	R600a	50	19037007	2 H 2 D	C		1.096Kw/H	224		<b>4.140</b>
<b>EMSP-250-HHHD</b>	R600a	50	19037008	3 H 1 D	C		1.096Kw/H	224		<b>4.684</b>
<b>EMSP-250-HHHH</b>	R600a	50	19037009	4 H	C		1.096Kw/H	224		<b>5.227</b>

Ψυγεία πάγκοι συντήρησης με συρτάρια και ενσωματωμένο μηχάνημα

Ψυγεία πάγκοι συντήρησης με συρτάρια χωρίς ψυκτικό μηχάνημα

<b>EMSP-117-R HD</b>	50/60	19037645	1 H 1 D	268	1.192*600*850	<b>2.297</b>
<b>EMSP-117-R HH</b>	50/60	19037646	2 H	268	2.242*600*850	<b>2.842</b>
<b>EMSP-169-R HDD</b>	50/60	19037648	1 H 2 D	416	1.717*600*850	<b>2.695</b>
<b>EMSP-169-R HHD</b>	50/60	19037649	2 H 1 D	416	1.717*600*850	<b>3.238</b>
<b>EMSP-169-R HHH</b>	50/60	19037650	3 H	416	1.717*600*850	<b>3.783</b>
<b>EMSP-222-R HDDD</b>	50/60	19037651	1 H 3 D	564	2.242*600*850	<b>3.089</b>
<b>EMSP-222-R HHDD</b>	50/60	19037652	2 H 2 D	564	2.242*600*850	<b>3.633</b>
<b>EMSP-222-R HHHH</b>	50/60	19037654	3 H 1 D	564	2.242*600*850	<b>4.178</b>
<b>EMSP-222-R HHHH</b>	50/60	19037655	4 H	564	2.242*600*850	<b>4.721</b>

Συρτάρια για τα ψυγεία **SNACK**

Είδος	Τύπος	Κωδικός	Τύπος ψυγείου	Θέση στο ψυγείο	Τιμή €
Kit 2 Συρτάρια (1/2+1/2)	H	19004925	Snack		<b>545</b>
Kit 2 Συρτάρια (1/2+1/2) δεξιά	H	19004921	Snack		<b>545</b>
Kit 2 Συρτάρια (1/2+1/2) αριστερά	H	19004930	Snack		<b>545</b>
Kit 2 Συρτάρια (1/3+2/3)	W	19004927	Snack		<b>545</b>
Kit 3 Συρτάρια (1/3+1/3+1/3)	T	19004923	Snack		<b>754</b>

# Ψυγεία πάγκοι συντήρησης με γυάλινες πόρτες - Ψυγεία πάγκοι συντήρησης με γούρνα

Σειρά **CONCEPT 600 Snack** FAGOR Ισπανίας



Μοντέλο	freon	Hz	Κωδικός	Πόρτες & συρτάρια	Ενεργειακή Κλάση	Χωρ/τα Lit	Ετήσια κατανάλωση	Ισχύς Watt	Διαστάσεις mm	Τιμή €
---------	-------	----	---------	-------------------	------------------	------------	-------------------	------------	---------------	--------

Ψυγεία πάγκοι συντήρησης με γυάλινες πόρτες και ενσωματωμένο μηχάνημα

<b>EMSP-150-CR-PC</b>	R600a	50	19036937	2	-	268	-	207	1.492*600*850	<b>2.465</b>
<b>EMSP-200-CR-PC</b>	R600a	50	19036972	3	-	416	-	209	2.017*600*850	<b>3.083</b>
<b>EMSP-250-CR-PC</b>	R600a	50	19037004	4	-	564	-	232	2.542*600*850	<b>3.815</b>

Ψυγεία πάγκοι συντήρησης με γούρνα και ψυκτικό μηχάνημα

<b>EMSP-150-F</b>	R600a	50	19036915	2	C	268	836Kw/H	203	1.492*600*850	<b>2.372</b>
<b>EMSP-200-F</b>	R600a	50	19036971	3	C	416	931Kw/H	203	2.017*600*850	<b>2.799</b>
<b>EMSP-250-F</b>	R600a	50	19037003	4	C	564	1.096Kw/H	224	2.542*600*850	<b>3.340</b>

Συρτάρια για τα ψυγεία SNACK

Είδος	Τύπος	Κωδικός	Τύπος ψυγείου	Θέση στο ψυγείο	Τιμή €
Kit 2 Συρτάρια (1/2+1/2)	H	19004925	Snack		<b>545</b>
Kit 2 Συρτάρια (1/2+1/2) δεξιά	H	19004921	Snack		<b>545</b>
Kit 2 Συρτάρια (1/2+1/2) αριστερά	H	19004930	Snack		<b>545</b>
Kit 2 Συρτάρια (1/3+2/3)	W	19004927	Snack		<b>545</b>
Kit 3 Συρτάρια (1/3+1/3+1/3)	T	19004923	Snack		<b>754</b>





Μοντέλο	Ανοξείδωτη πλάτη	Καπάκι γρανίτης 3cm	Χωρίς καπάκι	Χωρίς πανωσήκωμα	Με ρόδες	Κλειδαριά ανά πόρτα	Set συρτάρια 1/2	Set συρτάρια 1/3	Ψυκτικό μοτέρ αριστερά	Θερμ/νο πλαίσιο πόρτας	Πανοραμικό άνοιγμα πόρτας
	RI	GR	SE	SP	R	CR	H/W	T	GI	T	AP
<b>Σειρά SNACK</b>											(#)
EMSP-150	180 €	-	-120€	0€	108 €	63€	545€	754€	70€	116 €	72 €
EMSP-200	227 €	-	-143€	0€	108 €	63€	545€	754€	70€	133 €	72 €
EMSP-250	268 €	-	-159€	0€	147 €	63€	545€	754€	70€	160 €	144 €
EMSN-150	180 €	-	-120€	0€	108 €	63€	-	-	70€	Std	72 €
EMSN-200	227 €	-	-143€	0€	108 €	63€	-	-	70€	Std	72 €
EMSP-150-PC	180 €	-	-120€	0€	108 €	Std	-	-	70€	116 €	-
EMSP-200-PC	227 €	-	-143€	0€	108 €	Std	-	-	70€	133 €	-
EMSP-250-PC	268 €	-	-159€	0€	147 €	Std	-	-	70€	160 €	-
EMSP-150-F	180 €	-	-	0€	-	63€	545€	754€	-	116 €	72 €
EMSP-200-F	227 €	-	-	0€	-	63€	545€	754€	-	133 €	72 €
EMSP-250-F	268 €	-	-	0€	-	63€	545€	754€	-	160 €	144 €
EMSP-117-R	180 €	-	-120€	0€	-	63€	545€	754€	-	116 €	72 €
EMSP-169-R	227 €	-	-143€	0€	-	63€	545€	754€	-	133 €	72 €
EMSP-222-R	268 €	-	-159€	0€	-	63€	545€	754€	-	160 €	144 €
EMSN-117-R	180 €	-	-120€	0€	-	63€	-	-	-	Std	72 €
EMSN-169-R	227 €	-	-143€	0€	-	63€	-	-	-	Std	72 €

**Kit ρόδες για ψυγεία πάγκους**

Τύπος	Κωδικός	Τιμή €
Kit 4 ρόδες Ø8cm, 2 με φρένο. Για ψυγεία με 2 ή 3 πόρτες	19016846	108€
Kit 6 ρόδες Ø8cm, 3 με φρένο. Για ψυγεία με 4 πόρτες	19011005	147€

(#) Πανοραμικό άνοιγμα πόρτα - πιθανή επιλογή

## Ψυγεία πάγκοι με γυάλινες πόρτες σειρά 800

Σειρά 800 Ζαχαροπλαστικής FAGOR Ισπανίας



### Γενικά χαρακτηριστικά

- Υψηλής ποιότητας ανοξείδωτος χάλυβας εσωτερικά και εξωτερικά (εκτός από γαλβανισμένο πίσω πάνελ).
- Μόνωση πολυουρεθάνης 50 mm, 40K/m<sup>3</sup>.
- Κάθετος εξατμιστής για μεγαλύτερη χωρητικότητα αποθήκευσης.
- Ψηφιακή οθόνη για ηλεκτρονικό και ψηφιακό έλεγχο θερμοκρασίας και απόψυξης.
- Τα χειριστήρια είναι ενσωματωμένα στον μπροστινό πίνακα για καλύτερη προστασία από τη βρωμιά.
- Συμβατά με IPX5, τα χειριστήρια προστατεύονται από πισίλισμα νερού και βρωμιά.
- Συναγερμός καθυστέρησης ανοιχτής πόρτας.
- Ευκολότερη φόρτωση και εκφόρτωση χάρη στα χαρακτηριστικά της πόρτας που κλείνει αυτόματα ή παραμένει

### ανοιχτή.

- Αφαιρούμενα και ρυθμιζόμενα καθ' ύψος πλαστικοποιημένες σχάρες για εύκολο καθαρίσμα (600x400mm).
- Εξοπλισμός ανά πόρτα: 1 σχάρα 600x400mm και 2 σετ οδηγού ρυθμιζόμενου ύψους.
- Ενσωματωμένη αποστράγγιση για την απομάκρυνση των υγρών αποβλήτων μέσα στη μονάδα.
- Ενσωματωμένο κάτω μέρος με στρογγυλεμένες γωνίες στο εσωτερικό για εύκολο καθαρισμό και συντήρηση.
- Πόδια από ανοξείδωτο ατσάλι με ρυθμιζόμενο ύψος.
- Ύψος πανωσήκωματος 10cm .
- Θερμοκρασία λειτουργίας: -2°C/+8°C
- Θερμοκρασία περιβάλλοντος: 43°C
- Κλιματική τάξη 4.

Μοντέλο	Hz	Κωδικός	Πόρτες	Χωρ/ρα Lit	Ισχύς Watt	freon	Διαστάσεις mm	Τιμή €
---------	----	---------	--------	------------	------------	-------	---------------	--------

### Ψυγεία πάγκοι συντήρησης με γυάλινες πόρτες και ενσωματωμένο μηχάνημα

<b>EMPP-150-GV</b>	50	19037745	2	376	220	R290	1.492*800*850	<b>2.655</b>
<b>EMPP-202-GV</b>	50	19037746	3	584	303	R290	2.017*800*850	<b>3.042</b>
<b>EMPP-255-GV</b>	50	19037747	4	792	303	R290	2.542*800*850	<b>3.700</b>

Μοντέλο	Ανοξείδωτη πλάτη	Καπάκι γρανίτης 3cm	Χωρίς καπάκι	Χωρίς πανωσήκωμα	Με ρόδες	Κλειδαριά ανά πόρτα	Θερμ/νο πλάισιο πόρτας	Πανοραμικό άνοιγμα πόρτας
	<b>RI</b>	<b>GR</b>	<b>SE</b>	<b>SP</b>	<b>R</b>	<b>CR</b>	<b>T</b>	<b>AP</b>

### Σειρά 800

<b>EMPP-150</b>	<b>180</b>	<b>709</b>	<b>-120</b>	<b>0</b>	<b>109</b>	<b>62</b>	<b>116</b>	<b>72</b>
<b>EMPP-202</b>	<b>227</b>	<b>955</b>	<b>-143</b>	<b>0</b>	<b>109</b>	<b>62</b>	<b>133</b>	<b>72</b>
<b>EMPP-255</b>	<b>268</b>	<b>1.207</b>	<b>-159</b>	<b>0</b>	<b>147</b>	<b>62</b>	<b>160</b>	<b>144</b>

### Kit ρόδες για ψυγεία πάγκους

Τύπος	Κωδικός	Τιμή €
Kit 4 ρόδες Ø8cm, 2 με φρένο. Για ψυγεία με 2 ή 3 πόρτες	19016846	<b>109</b>
Kit 6 ρόδες Ø8cm, 3 με φρένο. Για ψυγεία με 4 πόρτες	19011005	<b>147</b>



	Για πίτσα				Για σαλάτες και σάντουιτς	
	Διαμορφώσιμο		Compact		Salads	Saladettes
	700mm	800mm	Professional	Standard	EMEP-100	EMEP-100-G
Διαστάσεις (2 πόρτες)	1.342*700*850	1.492*800*850	1.590*700*854	1.350*700*850	915*700*875	915*700*895
Χωρητικότητα	GN-1/1	600*400	GN-1/1 600*400	GN-1/1	GN-1/1	GN-1/1
Επιφάνεια εργασίας	Γρανίτης	Γρανίτης	Γρανίτης	Ανοξείδωτη επιφάνεια	Polyamide	Ανοξείδωτη επιφάνεια
Μονάδα για GN	Προαιρετικά EMI / EMIT	Προαιρετικά EMI / EMIT	δεν περιλαμβάνει επιτραπέζιο ψυγείο	δεν περιλαμβάνει επιτραπέζιο ψυγείο	Τρύπα στην επιφάνεια	δεν περιλαμβάνει επιτραπέζιο ψυγείο
Freon	R-600a	R-290	R-290	R-290	R-290	R-290
Κλιματική τάξη	4	4	4	4	4	4
EVAPORATOR	INTERNAL	CENTRAL EVAPORATOR	CENTRAL EVAPORATOR	CENTRAL EVAPORATOR	CENTRAL EVAPORA- TOR	CENTRAL EVAPORATOR
Σύστημα ψύξης	Βεβιασμένη	Στατική	Βεβιασμένη	Βεβιασμένη	Βεβιασμένη	Βεβιασμένη
HACCP	Όχι	Όχι	Όχι	Όχι	Όχι	Όχι
Eco mode	Ναι	Ναι	Ναι	Όχι	Όχι	Όχι
Κλειδαριά	Προαιρετικά	Προαιρετικά	Προαιρετικά	Προαιρετικά	Όχι	Όχι
Βαθμός προστασίας	IPX4	IPX4	IPX4	IPX4	IPX4	IPX4

Ψυγεία προετοιμασίας συντήρησης Fagor Ισπανίας με καπάκι από γρανίτη, βάθους 700 ή 800mm



Μοντέλο	freon	Hz	Κωδικός	Πόρτες	Ενεργειακή κλάση	Χωρ/τα Lit	Ετήσια κατανάλωση	Ισχύς Watt	Διαστάσεις mm	Τιμή €
<b>Ψυγεία πάγκοι συντήρησης με επιφάνεια γρανίτη, βάθους 700mm</b>										
<b>EMFP-135-GN GR</b>	R-600a	50	19043010	2	B	274	752Kw/H	702	1.342*700*850	<b>2.978</b>
<b>EMFP-180-GN GR</b>	R-600a	50	19043035	3	C	428	931Kw/H	202	1.792*700*850	<b>3.595</b>
<b>EMFP-225-GN GR</b>	R-600a	50	19043048	4	C	581	1.096Kw/H	224	2.242*700*850	<b>4.302</b>
<b>Ψυγεία πάγκοι συντήρησης με προαιρετική επιφάνεια γρανίτη, βάθους 800mm</b>										
<b>EMPP-150-GV</b>	R-290	50	19037745 (*)	2	-	376	-	212	1.492*800*850	<b>2.655</b>
<b>EMPP-202-GV</b>	R-290	50	19037746 (*)	3	-	584	-	361	2.017*800*850	<b>3.042</b>

\* Η επιφάνεια γρανίτη δεν περιλαμβάνεται.

Ψυγεία προετοιμασίας επιτραπέζια Fagor Ισπανίας



EMI-135



EMIT-180

Μοντέλο	Για ψυγείο	Κωδικός	Κάλυμμα	Χωρ/τα GN	Ισχύς Watt	Freon	Διαστάσεις mm	Τιμή €
---------	------------	---------	---------	-----------	------------	-------	---------------	--------

Ψυγεία για λεκανάκια 1/4 με γυάλινο κάλυμμα

<b>EMI-135</b>	135 GN GR	19061729	Γυάλινο	5*GN 1/4	178	R-600a	1.340*336*450	<b>1.177 €</b>
<b>EMI-180</b>	180 GN GR	19061743	Γυάλινο	8*GN 1/4	178	R-600a	1.790*336*450	<b>1.313 €</b>
<b>EMI-225</b>	225 GN GR	19061747	Γυάλινο	10*GN 1/4	216	R-600a	2.240*336*450	<b>1.533 €</b>
<b>EMI-150</b>	EMPP-150 GR	19061741	Γυάλινο	6*GN 1/4	178	R-600a	1.496*336*450	<b>1.199 €</b>
<b>EMI-202</b>	EMPP-202 GR	19061745	Γυάλινο	9*GN 1/4	178	R-600a	2.019*336*450	<b>1.468 €</b>

Ψυγεία για λεκανάκια 1/4 με ανοξείδωτο κάλυμμα

<b>EMIT-135</b>	135 GN GR	19061740	Ανοξείδωτο	5*GN 1/4	178	R-600a	1.340*336*250	<b>1.038 €</b>
<b>EMIT-180</b>	180 GN GR	19061744	Ανοξείδωτο	8*GN 1/4	178	R-600a	1.790*336*250	<b>1.135 €</b>
<b>EMIT-225</b>	225 GN GR	19061748	Ανοξείδωτο	10*GN 1/4	216	R-600a	2.240*336*250	<b>1.353 €</b>
<b>EMIT-150</b>	EMPP-150 GR	19061742	Ανοξείδωτο	6*GN 1/4	178	R-600a	1.496*336*250	<b>1.069 €</b>
<b>EMIT-202</b>	EMPP-202 GR	19061746	Ανοξείδωτο	9*GN 1/4	178	R-600a	2.019*336*250	<b>1.302 €</b>

Μοντέλο	Ανοξείδωτη πλάτη	Καπάκι γρανίτης 3cm	Χωρίς καπάκι	Χωρίς πανώσηκωμα	Set ρόδες	Κλειδαριά ανά πόρτα	Kit λεκανάκια		Μοτέρ αριστερά	Θερμ/νο πλαίσιο πόρτας	Πανοραμικό άνοιγμα πόρτας
							Μονάδα 1/2	Μονάδα 1/3			
<b>EMFP-135 GN GR</b>	<b>138€</b>	Std	<b>-90€</b>	<b>0€</b>	<b>109€</b>	<b>62€</b>	<b>545€</b>	<b>754€</b>	<b>70€</b>	<b>118€</b>	<b>72€</b>
<b>EMFP-180 GN GR</b>	<b>180€</b>	Std	<b>-120€</b>	<b>0€</b>	<b>109€</b>	<b>62€</b>	<b>545€</b>	<b>754€</b>	<b>70€</b>	<b>129€</b>	<b>72€</b>
<b>EMFP-225 GN GR</b>	<b>227€</b>	Std	<b>-143€</b>	<b>0€</b>	<b>147€</b>	<b>62€</b>	<b>545€</b>	<b>754€</b>	<b>70€</b>	<b>156€</b>	<b>144€</b>
<b>EMPP-150 GV</b>	<b>179€</b>	<b>709€</b>	<b>-120€</b>	<b>0€</b>	<b>109€</b>	<b>62€</b>	-	-	-	<b>116€</b>	<b>72€</b>
<b>EMPP-202 GV</b>	<b>227€</b>	<b>955€</b>	<b>-143€</b>	<b>0€</b>	<b>109€</b>	<b>62€</b>	-	-	-	<b>133€</b>	<b>72€</b>



## Ψυγεία πάγκοι πίτσας

Ψυγεία προετοιμασίας συντήρησης Compact Professional Fagor Ισπανίας με καπάκι από γρανίτη, βάθους 700mm για πίσαρία

Τα ψυγεία πίτσας περιλαμβάνουν συγκεκριμένα χαρακτηριστικά, σύμφωνα με τις απαιτήσεις των πελατών. Κατασκευασμένα να ικανοποιήσουν κάθε πελάτη.



### Γενικά χαρακτηριστικά

- Υψηλής ποιότητας ανοξείδωτος χάλυβας εσωτερικά και εξωτερικά (εκτός από γαλβανισμένο πίσω πάνελ).
- 3cm παχος επιφάνειας γρανίτη, με πίσω και πλαινό σήκωμα (2cm πάχος και 9cm ύψος).
- Μόνωση πολυουρεθάνης 50 mm, 40K/m<sup>3</sup>.
- Βεβιασμένη κυκλοφορία αέρα.
- Χάλκινες σωληνώσεις και πτερύγια αλουμινίου εξατμιστή.
- Ψηφιακή οθόνη για ηλεκτρονικό και ψηφιακό έλεγχο θερμοκρασίας και απόψυξης.
- Συναγερμός καθυστέρησης ανοιχτής πόρτας.
- Ευκολότερη φόρτωση και εκφόρτωση χάρη στα

χαρακτηριστικά της πόρτας που κλείνει αυτόματα ή παραμένει ανοιχτή.

- Αφαιρούμενα και ρυθμιζόμενα καθ' ύψος πλαστικοποιημένες σχάρες για εύκολο καθαρισμό.
- Κάθε πόρτα φέρει 1 σχάρα και 2 σετ οδηγούς.
- Ενσωματωμένη αποστράγγιση για την απομάκρυνση των υγρών αποβλήτων μέσα στη μονάδα.
- Ενσωματωμένο κάτω μέρος με στρογγυλεμένες γωνίες στο εσωτερικό για εύκολο καθαρισμό και συντήρηση.
- Πόδια από ανοξείδωτο ατσάλι με ρυθμιζόμενο ύψος.
- Θερμοκρασία λειτουργίας: 0°C/+8°C
- Θερμοκρασία περιβάλλοντος: 38°C

Μοντέλο	Hz	Κωδικός	Πόρτες	Χωρ/τα Lit	Ισχύς Watt	Freon	Διαστάσεις mm	Τιμή €
<b>EMPZ-160</b>	50	19037748	2	325	250	R-290	1.590*700*854	<b>3.834</b>
<b>EMPZ-210</b>	50	19037749	3	505	250	R-290	2.110*700*854	<b>4.516</b>

### Ψυγεία Professional Compact για πίσσα

Μοντέλο	Ανοξείδωτη πλάτη	Καπάκι γρανίτης 3cm	Χωρίς καπάκι	Χωρίς πανωσήκωμα	Set ρόδες	Κλειδαριά ανά πόρτα	Kit συρτάρια		Μοτέρ αριστερά	Θερμ/νο πλαίσιο πόρτας	Πανοραμικό άνοιγμα πόρτας
							1/2	1/3			
<b>Concept</b>											
<b>EMPZ-160</b>	<b>138€</b>	-	-	-	-	-	-	-	-	<b>112€</b>	<b>73€</b>
<b>EMPZ-210</b>	<b>180€</b>	-	-	-	-	-	-	-	-	<b>129€</b>	<b>73€</b>

Ψυγεία προετοιμασίας Fagor Ισπανίας, βάθους 700mm για πίσσαρία

Τα τραπέζια για πίσσα κατασκευάζονται με ιδιαίτερα χαρακτηριστικά, ώστε να ανταποκρίνονται στις απαιτήσεις της συγκεκριμένης κατηγορίας αγοράς.



Γενικά χαρακτηριστικά

- Υψηλής ποιότητας ανοξείδωτος χάλυβας εσωτερικά και εξωτερικά (εκτός από γαλβανισμένο πίσω πάνελ).
- Ενσωματωμένη μονάδα υλικών στην επιφάνεια.
- Μόνωση πολυουρεθάνης 50 mm, 40K/m³.
- Βεβαιασμένη κυκλοφορία αέρα.
- Χάλκινες σωληνώσεις και πτερύγια αλουμινίου εξατμιστή.
- Ψηφιακή οθόνη για ηλεκτρονικό και ψηφιακό έλεγχο θερμοκρασίας και απόψυξης.
- Συναγερμός καθυστέρησης ανοιχτής πόρτας.
- Ευκολότερη φόρτωση και εκφόρτωση χάρη στα χαρακτηριστικά της πόρτας που κλείνει αυτόματα ή παραμένει

ανοιχτή.

- Αφαιρούμενα και ρυθμιζόμενα καθ' ύψος πλαστικοποιημένες σχάρες για εύκολο καθαρίσμα.
- Κάθε πόρτα φέρει 1 σχάρα και 2 σετ οδηγούς.
- Ενσωματωμένη αποστράγγιση για την απομάκρυνση των υγρών αποβλήτων μέσα στη μονάδα.
- Ενσωματωμένο κάτω μέρος με στρογγυλεμένες γωνίες στο εσωτερικό για εύκολο καθαρισμό και συντήρηση.
- Πόδια από ανοξείδωτο ασάλι με ρυθμιζόμενο ύψος.
- Θερμοκρασία λειτουργίας: +2°C/+8°C
- Θερμοκρασία περιβάλλοντος: 38°C

ΔΙΑΤΗΡΗΣΗ:

Περιλαμβάνει μονάδα για υλικά ψυγείου στο επάνω μέρος της επιφάνειας με χωρητικότητα 7 και 9 GN, με βάθος 150 mm (σε πίνακα με 2 και 3 πόρτες αντίστοιχα).

Μοντέλο	Hz	Κωδικός	Πόρτες	Χωρ/τα Lit	Ισχύς Watt	Freon	Διαστάσεις mm	Τιμή €
<b>EMPZ2-135</b>	50	19069340	2	290	262	R-290	1.350*708*850	<b>2.573</b>
	60	19074201			308			
<b>EMPZ2-180</b>	50	19068877	3	290	522	R-290	1.800*708*850	<b>3.225</b>
	60	19074202			530			

Ψυγεία πάγκοι για πίσσα

Μοντέλο	Ανοξείδωτη πλάτη	Καπάκι γρανίτης 3cm	Χωρίς καπάκι	Χωρίς πανωθηκώμα	Set ρόδες	Κλειδαριά ανά πόρτα	Kit συρτάρια		Μοτέρ αριστερά	Θερμ/νο πλαίσιο πόρτας	Πανοραμικό άνοιγμα πόρτας
							1/2	1/3			
<b>Concept</b>											
<b>EMPZ2-135</b>	<b>138€</b>	-	-	-	<b>109€</b>	<b>62€</b>	<b>545€</b>	<b>754€</b>	-	<b>112€</b>	<b>73€</b>
<b>EMPZ2-180</b>	<b>180€</b>	-	-	-	<b>109€</b>	<b>62€</b>	<b>545€</b>	<b>754€</b>	-	<b>129€</b>	<b>73€</b>



Γενικά χαρακτηριστικά

- Υψηλής ποιότητας ανοξείδωτος χάλυβας εσωτερικά και εξωτερικά (εκτός από γαλβανισμένο πίσω πάνελ).
- Μόνωση πολυουρεθάνης 50 mm, 40K/m³.
- Βεβιασμένη κυκλοφορία αέρα.
- Χάλκινες σωληνώσεις και πτερύγια αλουμινίου εξατμιστή.
- Ψηφιακή οθόνη για ηλεκτρονικό και ψηφιακό έλεγχο θερμοκρασίας και απόψυξης.
- Συναγερμός καθυστέρησης ανοιχτής πόρτας.
- Ευκολότερη φόρτωση και εκφόρτωση χάρη στα χαρακτηριστικά της πόρτας που κλείνει αυτόματα ή παραμένει ανοιχτή.

- Αφαιρούμενα και ρυθμιζόμενα καθ' ύψος πλαστικοποιημένες σχάρες για εύκολο καθαρίσμα.
- Κάθε πόρτα φέρει 1 σχάρα και 2 σετ οδηγούς.
- Ενσωματωμένη αποστράγγιση για την απομάκρυνση των υγρών αποβλήτων μέσα στη μονάδα.
- Ενσωματωμένο κάτω μέρος με στρογγυλεμένες γωνίες στο εσωτερικό για εύκολο καθαρισμό και συντήρηση.
- Πόδια από ανοξείδωτο ασάλι με ρυθμιζόμενο ύψος.
- Θερμοκρασία λειτουργίας: +2°C/+8°C
- Θερμοκρασία περιβάλλοντος: 38°C

Μοντέλο	Hz	Κωδικός	Πόρτες	Χωρ/τα Lit	Ισχύς Watt	Freon	Διαστάσεις mm	Τιμή €
<b>EMEP-135-GN</b>	50	19037762	2	274	280	R-290	1.342*700*850	<b>2.698</b>
	60	19074603			326			
<b>EMEP-180-GN</b>	50	19037765	3	428	414	R-290	1.792*700*850	<b>3.469</b>
	60	19074604			520			

Ψυγεία πάγκοι για πίτσα

Μοντέλο	Ανοξείδωτη πλάτη	Καπάκι γρανίτης 3cm	Χωρίς καπάκι	Χωρίς πανωσήκωμα	Set ρόδες	Κλειδαριά ανά πόρτα	Kit συρτάρια		Μοτέρ αριστερά	Θερμ/νο πλαίσιο πόρτας	Πανοραμικό άνοιγμα πόρτας
							1/2	1/3			
<b>Concept</b>											
<b>EMEP-135-GN</b>	<b>138€</b>	-	-	-	<b>109€</b>	<b>62€</b>	-	-	-	Std	<b>73€</b>
<b>EMEP-180-GN</b>	<b>180€</b>	-	-	-	<b>109€</b>	<b>62€</b>	-	-	-	Std	<b>73€</b>

**Ψυγεία σαλατών Fagor Ισπανίας, με το μοτέρ στο κάτω μέρος**

Ψυγεία σαλατών μικρών διαστάσεων, με πολλές ενσωματωμένες ιδιότητες, για τους μικρότερους χώρους εργασίας.



**Γενικά χαρακτηριστικά**

- Υψηλής ποιότητας ανοξείδωτος χάλυβας εσωτερικά και εξωτερικά (εκτός από γαλβανισμένο πίσω πάνελ).
- Μόνωση πολυουρεθάνης 50 mm, 40K/m<sup>3</sup>.
- Βεβαιασμένη κυκλοφορία αέρα.
- Χάλκινες σωληνώσεις και πτερύγια αλουμινίου εξαμιστή.
- Ψηφιακή οθόνη για ηλεκτρονικό και ψηφιακό έλεγχο θερμοκρασίας και απόψυξης.
- Συναγερμός καθυστέρησης ανοιχτής πόρτας.
- Ευκολότερη φόρτωση και εκφόρτωση χάρη στα χαρακτηριστικά της πόρτας που κλείνει αυτόματα ή παραμένει EMEP-100

Συνδυασμοί σε GN που δέχεται

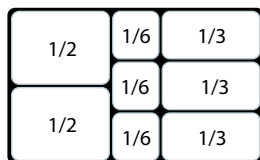
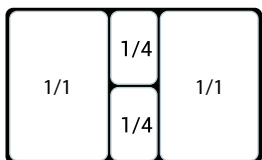

**ανοιχτή.**

- Αφαιρούμενα και ρυθμιζόμενα καθ' ύψος πλαστικοποιημένες σχάρες για εύκολο καθάρισμα.
- Κάθε πόρτα φέρει 1 σχάρα και 2 σετ οδηγούς.
- Ενσωματωμένη αποστράγγιση για την απομάκρυνση των υγρών αποβλήτων μέσα στη μονάδα.
- Ενσωματωμένο κάτω μέρος με στρογγυλεμένες γωνίες στο εσωτερικό για εύκολο καθαρισμό και συντήρηση.
- Πόδια από ανοξείδωτο ατσάλι με ρυθμιζόμενο ύψος.
- Θερμοκρασία λειτουργίας: +2°C/+8°C
- Θερμοκρασία περιβάλλοντος: 38°C

**EMEP-100G**

- Κρυστάλλινη βιτρίνα με θέσεις για gastronorm 1/6x10cm.
- Επιφάνεια γρανίτη 3cm

Συνδυασμοί σε GN που δέχεται

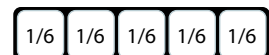
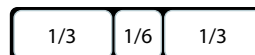

Μοντέλο	Hz	Κωδικός	Πόρτες	Χωρ/τα Lit	Ισχύς Watt	Freon	Διαστάσεις mm	Τιμή €
---------	----	---------	--------	------------	------------	-------	---------------	--------

**Saladette - σαντουίτς και σαλάτες**

<b>EMEP-100</b>	50	19037766	2	177	254	R-290	915*700*875	<b>2.160</b>
	60	19074203			300			

**Saladette - σαντουίτς και σαλάτες**

<b>EMEP-100 G GR</b>	50	19037768	2	177	254	R-290	915*700*895	<b>2.296</b>
	60	19074605			300			

Μοντέλο	Ανοξείδωτη πλάτη	Καπάκι γρανίτης 3cm	Χωρίς καπάκι	Χωρίς πανώσηκωμα	Set ρόδες	Κλειδαριά ανά πόρτα	Kit συρτάρια	Μοτέρ αριστερά	Θερμ/νο πλαίσιο πόρτας	Πανοραμικό άνοιγμα πόρτας
<b>EMEP-100 / 100G</b>	<b>138€</b>	-	-	-	<b>109€</b>	-	1/2    1/3	-	-	<b>112€</b> <b>73€</b>

Λυόμενοι θάλαμοι FRENOX Τουρκίας.

Διαθέσιμο σε πάνελ πάχους 8cm και 12cm. Εξωτερικά και εσωτερικά η επιφάνεια με γαλβανισμένο φύλλο με επικάλυψη από PVC. Μόνωση με υψηλής πυκνότητας πολυουρεθάνη 42Kg/m<sup>3</sup>, HCFC free. Η συναρμολόγηση των πανέλων (αρσενικό - θηλυκό) γίνεται με κλειδιά για τέλεια εφαρμογή χωρίς απώλεια αέρα. Φέρει υγειονομικές γωνίες που εξασφαλίζουν την ελάχιστη συγκέντρωση βρωμιάς και την μέγιστη ευκολία καθαρισμού. Δάπεδο αντιολισθητικό ανοξείδωτο AISI 304. Διατίθενται σε 201cm, 220cm και 240cm ύψος.



### Πάχος μόνωσης 8cm

Κωδικός	Όγκος m <sup>3</sup>	Εξωτερικές διαστάσεις mm			Διαστάσεις πόρτας mm		Τιμή €
		D	W	H	D	H	
CR1212201	2,0	1200	1200	2010	580	1845	1.631
CR1215201	2,6	1200	1500	2010	580	1845	2.035
CR1218201	3,1	1200	1800	2010	580	1845	2.192
CR1221201	3,7	1200	2100	2010	580	1845	2.429
CR1224201	4,3	1200	2400	2010	580	1845	2.622
CR1227201	5,1	1200	2700	2010	580	1845	2.754
CR1230201	5,4	1200	3000	2010	580	1845	2.981
CR1212220	2,2	1200	1200	2200	580	1845	1.742
CR1215220	2,8	1200	1500	2200	580	1845	2.159
CR1218220	3,5	1200	1800	2200	580	1845	2.344
CR1221220	4,1	1200	2100	2200	580	1845	2.569
CR1224220	4,8	1200	2400	2200	580	1845	2.746
CR1227220	5,4	1200	2700	2200	580	1845	3.077
CR1230220	6	1200	3000	2200	580	1845	3.275
CR1212240	2,4	1200	1200	2400	580	1845	1.918
CR1215240	3,1	1200	1500	2400	580	1845	2.337
CR1218240	3,8	1200	1800	2400	580	1845	2.470
CR1221240	4,5	1200	2100	2400	580	1845	2.489
CR1224240	5,2	1200	2400	2400	580	1845	3.043
CR1227240	5,9	1200	2700	2400	580	1845	3.473
CR1230240	6,6	1200	3000	2400	580	1845	3.660
CR3312240	7,31	1200	3300	2400	700	1845	4.824
CR3612240	8,01	1200	3600	2400	700	1845	5.175
CR3912240	8,71	1200	3900	2400	700	1845	5.582
CR4212240	9,41	1200	4200	2400	700	1845	5.962
CR4512240	10,11	1200	4500	2400	700	1845	6.253
CR4812240	10,8	1200	4800	2400	700	1845	6.649
CR5112240	11,5	1200	5100	2400	700	1845	6.968
CR5412240	12,2	1200	5400	2400	700	1845	7.271
CR5712240	12,9	1200	5700	2400	700	1845	7.562
CR6012240	13,6	1200	6000	2400	700	1845	7.826

Στις τιμές δεν συμπεριλαμβάνεται η εγκατάσταση και η τοποθέτηση.



## Πάχος μόνωσης 8cm

Κωδικός	Όγκος m <sup>3</sup>	Εξωτερικές διαστάσεις mm			Διαστάσεις πόρτας mm		Τιμή €
		D	W	H	D	H	
CR1515201	3,5	1500	1500	2010	700	1845	2.315
CR1518201	4	1500	1800	2010	700	1845	2.337
CR1521201	4,8	1500	2100	2010	700	1845	2.597
CR1524201	5,5	1500	2400	2010	700	1845	2.844
CR1527201	6,3	1500	2700	2010	700	1845	3.187
CR1530201	7	1500	3000	2010	700	1845	3.330
CR1515220	3,7	1500	1500	2200	700	1845	2.536
CR1518220	4,5	1500	1800	2200	700	1845	2.613
CR1521220	5,3	1500	2100	2200	700	1845	2.988
CR1524220	6,1	1500	2400	2200	700	1845	3.187
CR1527220	6,9	1500	2700	2200	700	1845	3.562
CR1530220	7,8	1500	3000	2200	700	1845	3.726
CR1515240	4,1	1500	1500	2400	700	1845	2.724
CR1518240	4,9	1500	1800	2400	700	1845	2.933
CR1521240	5,8	1500	2100	2400	700	1845	3.330
CR1524240	6,7	1500	2400	2400	700	1845	3.628
CR1527240	7,6	1500	2700	2400	700	1845	3.991
CR1530240	8,5	1500	3000	2400	700	1845	4.013
CR3315240	9,42	1500	3300	2400	700	1845	5.362
CR3615240	10,32	1500	3600	2400	700	1845	5.684
CR3915240	11,22	1500	3900	2400	700	1845	6.209
CR4215240	12,12	1500	4200	2400	700	1845	6.616
CR4515240	13,02	1500	4500	2400	700	1845	6.968
CR4815240	13,92	1500	4800	2400	700	1845	7.359
CR5115240	14,82	1500	5100	2400	700	1845	7.727
CR5415240	15,72	1500	5400	2400	700	1845	8.074
CR5715240	16,62	1500	5700	2400	700	1845	8.398
CR6015240	17,52	1500	6000	2400	700	1845	8.701
CR1818201	5	1800	1800	2010	700	1845	2.597
CR1821201	5,9	1800	2100	2010	700	1845	2.890
CR1824201	6,7	1800	2400	2010	700	1845	3.396
CR1827201	7,7	1800	2700	2010	700	1845	3.451
CR1830201	8,5	1800	3000	2010	700	1845	3.969
CR1818220	5,5	1800	1800	2200	700	1845	2.756
CR1821220	6,5	1800	2100	2200	700	1845	3.187
CR1824220	7,5	1800	2400	2200	700	1845	3.396
CR1827220	8,5	1800	2700	2200	700	1845	3.798
CR1830220	9,5	1800	3000	2200	700	1845	3.986

Στις τιμές δεν συμπεριλαμβάνεται η εγκατάσταση και η τοποθέτηση.

Πάχος μόνωσης 8cm

Κωδικός	Όγκος m <sup>3</sup>	Εξωτερικές διαστάσεις mm			Διαστάσεις πόρτας mm		Τιμή €
		D	W	H	D	H	
CR1818240	6	1800	1800	2400	700	1845	3.131
CR1821240	7,1	1800	2100	2400	700	1845	3.533
CR1824240	8,2	1800	2400	2400	700	1845	3.771
CR1827240	9,3	1800	2700	2400	700	1845	4.201
CR1830240	10,4	1800	3000	2400	700	1845	4.349
CR3318240	11,53	1800	3300	2400	700	1845	5.962
CR3618240	12,63	1800	3600	2400	700	1845	6.325
CR3918240	13,73	1800	3900	2400	700	1845	6.724
CR4218240	14,84	1800	4200	2400	700	1845	7.302
CR4518240	15,94	1800	4500	2400	700	1845	7.544
CR4818240	17,04	1800	4800	2400	700	1845	7.955
CR5118240	18,47	1800	5100	2400	700	1845	8.291
CR5418240	19,24	1800	5400	2400	700	1845	8.613
CR5718240	20,35	1800	5700	2400	700	1845	8.858
CR6018240	21,45	1800	6000	2400	700	1845	9.478

Κωδικός	Όγκος m <sup>3</sup>	Εξωτερικές διαστάσεις mm			Διαστάσεις πόρτας mm		Τιμή €
		D	W	H	D	H	
CR2121201	6,9	2100	2100	2010	700	1845	3.247
CR2124201	8	2100	2400	2010	700	1845	3.528
CR2127201	9,1	2100	2700	2010	700	1845	3.777
CR2130201	10,1	2100	3000	2010	700	1845	4.118
CR2121220	7,7	2100	2100	2200	700	1845	3.621
CR2124220	8,9	2100	2400	2200	700	1845	3.854
CR2127220	10,1	2100	2700	2200	700	1845	4.322
CR2130220	11,2	2100	3000	2200	700	1845	4.543
CR2121240	8,4	2100	2100	2400	700	1845	3.886
CR2124240	9,7	2100	2400	2400	700	1845	4.201
CR2127240	11	2100	2700	2400	700	1845	4.781
CR2130240	12,3	2100	3000	2400	700	1845	5.014
CR3321240	13,64	2100	3300	2400	700	1845	6.547
CR3621240	14,94	2100	3600	2400	700	1845	6.920
CR3921240	16,25	2100	3900	2400	700	1845	7.397
CR4221240	17,55	2100	4200	2400	700	1845	8.034
CR4521240	18,85	2100	4500	2400	700	1845	8.300
CR4821240	20,16	2100	4800	2400	700	1845	8.750
CR5121240	21,46	2100	5100	2400	700	1845	9.121
CR5421240	22,77	2100	5400	2400	700	1845	9.476
CR5721240	24,07	2100	5700	2400	700	1845	9.742
CR6021240	25,37	2100	6000	2400	700	1845	10.428

Στις τιμές δεν συμπεριλαμβάνεται η εγκατάσταση και η τοποθέτηση.

## Πάχος μόνωσης 8cm

Κωδικός	Όγκος m <sup>3</sup>	Εξωτερικές διαστάσεις mm			Διαστάσεις πόρτας mm		Τιμή €
		D	W	H	D	H	
CR2424201	9	2400	2400	2010	700	1845	3.804
CR2427201	10,5	2400	2700	2010	700	1845	4.151
CR2430201	11,6	2400	3000	2010	700	1845	4.466
CR2424220	10,2	2400	2400	2200	700	1845	4.057
CR2427220	11,6	2400	2700	2200	700	1845	4.548
CR2430220	13	2400	3000	2200	700	1845	4.847
CR2424240	11,2	2400	2400	2400	700	1845	4.493
CR2427240	12,7	2400	2700	2400	700	1845	5.053
CR2430240	14,2	2400	3000	2400	700	1845	5.304
CR3324240	15,75	2400	3300	2400	700	1845	7.198
CR3624240	17,26	2400	3600	2400	700	1845	7.612
CR3924240	18,76	2400	3900	2400	700	1845	8.138
CR4224240	20,27	2400	4200	2400	700	1845	8.836
CR4524240	21,77	2400	4500	2400	700	1845	9.130
CR4824240	23,28	2400	4800	2400	700	1845	9.626
CR5124240	24,78	2400	5100	2400	700	1845	10.033
CR5424240	26,29	2400	5400	2400	700	1845	10.421
CR5724240	27,79	2400	5700	2400	700	1845	10.716
CR6024240	29,3	2400	6000	2400	700	1845	11.472

Κωδικός	Όγκος m <sup>3</sup>	Εξωτερικές διαστάσεις mm			Διαστάσεις πόρτας mm		Τιμή €
		D	W	H	D	H	
CR2727201	12	2700	2700	2010	700	1845	4.483
CR2730201	13,3	2700	3000	2010	700	1845	4.781
CR2727220	13,2	2700	2700	2200	700	1845	4.863
CR2730220	14,7	2700	3000	2200	700	1845	5.055
CR2727240	14,5	2700	2700	2400	700	1845	5.361
CR2730240	16,2	2700	3000	2400	700	1845	5.726
CR3327240	17,86	2700	3300	2400	700	1845	7.921
CR3627240	19,57	2700	3600	2400	700	1845	8.374
CR3927240	21,27	2700	3900	2400	700	1845	8.952
CR4227240	22,98	2700	4200	2400	700	1845	9.720
CR4527240	24,69	2700	4500	2400	700	1845	10.041
CR4827240	26,39	2700	4800	2400	700	1845	10.587
CR5127240	28,1	2700	5100	2400	700	1845	11.037
CR5427240	29,81	2700	5400	2400	700	1845	11.465
CR5727240	31,52	2700	5700	2400	700	1845	11.786
CR6027240	33,22	2700	6000	2400	700	1845	12.619

Στις τιμές δεν συμπεριλαμβάνεται η εγκατάσταση και η τοποθέτηση.

Πάχος μόνωσης 8cm

Κωδικός	Όγκος m <sup>3</sup>	Εξωτερικές διαστάσεις mm			Διαστάσεις πόρτας mm		Τιμή €
		D	W	H	D	H	
CR3030201	14,9	3000	3000	2010	700	1845	5.502
CR3030220	16,5	3000	3000	2200	700	1845	5.892
CR3030240	18,1	3000	3000	2400	700	1845	6.224
CR3330240	19,97	3000	3300	2400	700	1845	8.711
CR3630240	21,88	3000	3600	2400	700	1845	9.210
CR3930240	23,79	3000	3900	2400	700	1845	9.846
CR4230240	25,7	3000	4200	2400	700	1845	10.691
CR4530240	27,6	3000	4500	2400	700	1845	11.046
CR4830240	29,51	3000	4800	2400	700	1845	11.646
CR5130240	31,42	3000	5100	2400	700	1845	12.139
CR5430240	33,33	3000	5400	2400	700	1845	12.610
CR5730240	35,24	3000	5700	2400	700	1845	12.968
CR6030240	37,15	3000	6000	2400	700	1845	13.881

ΝΕΑ ΜΟΝΤΕΛΑ ΨΥΚΤΙΚΩΝ ΘΑΛΑΜΩΝ ΣΥΝΤΗΡΗΣΗΣ 8cm ΜΕ ΔΙΑΣΤΑΣΕΙΣ ΠΟΡΤΑΣ 85x184,5cm

Δυνατότητα για αντικατάσταση με γυάλινη πόρτα ή γυάλινο πάνελ.



Στις τιμές δεν συμπεριλαμβάνεται η εγκατάσταση και η τοποθέτηση.

## Πάχος μόνωσης 12cm

Κωδικός	Όγκος m <sup>3</sup>	Εξωτερικές διαστάσεις mm			Διαστάσεις πόρτας mm		Τιμή €
		D	W	H	D	H	
CL1212201	1,6	1200	1200	2010	580	1765	2.084
CL1215201	2,2	1200	1500	2010	580	1765	2.342
CL1218201	2,7	1200	1800	2010	580	1765	2.522
CL1221201	3,2	1200	2100	2010	580	1765	2.795
CL1224201	3,7	1200	2400	2010	580	1765	2.889
CL1227201	4,1	1200	2700	2010	580	1765	3.169
CL1230201	4,7	1200	3000	2010	580	1765	3.429
CL1212220	1,8	1200	1200	2200	580	1765	2.315
CL1215220	2,4	1200	1500	2200	580	1765	2.485
CL1218220	2,9	1200	1800	2200	580	1765	2.697
CL1221220	3,5	1200	2100	2200	580	1765	2.955
CL1224220	4,1	1200	2400	2200	580	1765	3.156
CL1227220	4,6	1200	2700	2200	580	1765	3.532
CL1230220	5,2	1200	3000	2200	580	1765	3.764
CL1212240	2,0	1200	1200	2400	580	1765	2.465
CL1215240	2,6	1200	1500	2400	580	1765	2.682
CL1218240	3,2	1200	1800	2400	580	1765	2.834
CL1221240	3,9	1200	2100	2400	580	1765	3.267
CL1224240	4,5	1200	2400	2400	580	1765	3.500
CL1227240	5,1	1200	2700	2400	580	1765	3.985
CL1230240	5,7	1200	3000	2400	580	1765	4.201
CL3312240	6,34	1200	3300	2400	580	1765	5.652
CL3612240	6,96	1200	3600	2400	580	1765	6.115
CL3912240	7,58	1200	3900	2400	580	1765	6.697
CL4212240	8,21	1200	4200	2400	580	1765	7.275
CL4512240	8,83	1200	4500	2400	580	1765	7.416
CL4812240	9,45	1200	4800	2400	580	1765	7.600
CL5112240	10,07	1200	5100	2400	580	1765	8.038
CL5412240	10,69	1200	5400	2400	580	1765	8.461
CL5712240	11,32	1200	5700	2400	580	1765	8.704
CL6012240	11,94	1200	6000	2400	580	1765	8.974

Κωδικός	Όγκος m <sup>3</sup>	Εξωτερικές διαστάσεις mm			Διαστάσεις πόρτας mm		Τιμή €
		D	W	H	D	H	
CL1515201	2,8	1500	1500	2010	700	1765	2.433
CL1518201	3,5	1500	1800	2010	700	1765	2.684
CL1521201	4,2	1500	2100	2010	700	1765	2.983
CL1524201	4,9	1500	2400	2010	700	1765	3.261
CL1527201	5,5	1500	2700	2010	700	1765	3.666
CL1530201	6,2	1500	3000	2010	700	1765	3.830

Στις τιμές δεν συμπεριλαμβάνεται η εγκατάσταση και η τοποθέτηση.



Πάχος μόνωσης 12cm

Κωδικός	Όγκος m <sup>3</sup>	Εξωτερικές διαστάσεις mm			Διαστάσεις πόρτας mm		Τιμή €
		D	W	H	D	H	
CL1515220	3,1	1500	1500	2200	700	1765	2.783
CL1518220	3,9	1500	1800	2200	700	1765	2.999
CL1521220	4,6	1500	2100	2200	700	1765	3.432
CL1524220	5,3	1500	2400	2200	700	1765	3.667
CL1527220	6,1	1500	2700	2200	700	1765	4.099
CL1530220	6,8	1500	3000	2200	700	1765	4.282
CL1515240	3,5	1500	1500	2400	700	1765	3.131
CL1518240	4,3	1500	1800	2400	700	1765	3.366
CL1521240	5,1	1500	2100	2400	700	1765	3.831
CL1524240	5,9	1500	2400	2400	700	1765	4.165
CL1527240	6,7	1500	2700	2400	700	1765	4.582
CL1530240	7,5	1500	3000	2400	700	1765	4.520
CL3315240	8,32	1500	3300	2400	700	1765	6.219
CL3615240	9,14	1500	3600	2400	700	1765	6.727
CL3915240	9,96	1500	3900	2400	700	1765	7.637
CL4215240	10,77	1500	4200	2400	700	1765	8.003
CL4515240	11,59	1500	4500	2400	700	1765	8.156
CL4815240	12,41	1500	4800	2400	700	1765	8.362
CL5115240	13,22	1500	5100	2400	700	1765	8.842
CL5415240	14,04	1500	5400	2400	700	1765	9.305
CL5715240	14,85	1500	5700	2400	700	1765	9.575
CL6015240	15,67	1500	6000	2400	700	1765	9.871

Κωδικός	Όγκος m <sup>3</sup>	Εξωτερικές διαστάσεις mm			Διαστάσεις πόρτας mm		Τιμή €
		D	W	H	D	H	
CL1818201	4,3	1800	1800	2010	700	1765	2.983
CL1821201	5,2	1800	2100	2010	700	1765	3.326
CL1824201	6,0	1800	2400	2010	700	1765	3.596
CL1827201	6,8	1800	2700	2010	700	1765	3.968
CL1830201	7,7	1800	3000	2010	700	1765	4.239
CL1818220	4,8	1800	1800	2200	700	1765	3.169
CL1821220	5,7	1800	2100	2200	700	1765	3.666
CL1824220	6,6	1800	2400	2200	700	1765	3.899
CL1827220	7,5	1800	2700	2200	700	1765	4.364
CL1830220	8,4	1800	3000	2200	700	1765	4.581

Στις τιμές δεν συμπεριλαμβάνεται η εγκατάσταση και η τοποθέτηση.

## Πάχος μόνωσης 12cm

Κωδικός	Όγκος m <sup>3</sup>	Εξωτερικές διαστάσεις mm			Διαστάσεις πόρτας mm		Τιμή €
		D	W	H	D	H	
CL1818240	5,3	1800	1800	2400	700	1765	3.597
CL1821240	6,3	1800	2100	2400	700	1765	4.065
CL1824240	7,3	1800	2400	2400	700	1765	4.331
CL1827240	8,3	1800	2700	2400	700	1765	4.829
CL1830240	9,3	1800	3000	2400	700	1765	4.998
CL3318240	10,31	1800	3300	2400	700	1765	6.841
CL3618240	11,32	1800	3600	2400	700	1765	7.400
CL3918240	12,33	1800	3900	2400	700	1765	8.100
CL4218240	13,34	1800	4200	2400	700	1765	8.805
CL4518240	14,35	1800	4500	2400	700	1765	8.974
CL4818240	15,36	1800	4800	2400	700	1765	9.197
CL5118240	16,37	1800	5100	2400	700	1765	9.727
CL5418240	17,38	1800	5400	2400	700	1765	10.238
CL5718240	18,39	1800	5700	2400	700	1765	10.533
CL6018240	19,40	1800	6000	2400	700	1765	10.857

Κωδικός	Όγκος m <sup>3</sup>	Εξωτερικές διαστάσεις mm			Διαστάσεις πόρτας mm		Τιμή €
		D	W	H	D	H	
CL2121201	6,1	2100	2100	2010	700	1765	3.732
CL2124201	7,1	2100	2400	2010	700	1765	4.054
CL2127201	8,1	2100	2700	2010	700	1765	4.344
CL2130201	9,1	2100	3000	2010	700	1765	4.814
CL2121220	6,8	2100	2100	2200	700	1765	4.165
CL2124220	7,9	2100	2400	2200	700	1765	4.431
CL2127220	9,0	2100	2700	2200	700	1765	4.964
CL2130220	10,1	2100	3000	2200	700	1765	5.229
CL2121240	7,5	2100	2100	2400	700	1765	4.664
CL2124240	8,7	2100	2400	2400	700	1765	4.872
CL2127240	9,9	2100	2700	2400	700	1765	5.496
CL2130240	11,1	2100	3000	2400	700	1765	5.762
CL3321240	12,29	2100	3300	2400	700	1765	7.526
CL3621240	13,49	2100	3600	2400	700	1765	8.139
CL3921240	14,70	2100	3900	2400	700	1765	8.913
CL4221240	15,90	2100	4200	2400	700	1765	9.684
CL4521240	17,11	2100	4500	2400	700	1765	9.871
CL4821240	18,32	2100	4800	2400	700	1765	10.115
CL5121240	19,52	2100	5100	2400	700	1765	10.700
CL5421240	20,73	2100	5400	2400	700	1765	11.260
CL5721240	21,93	2100	5700	2400	700	1765	11.585
CL6021240	23,14	2100	6000	2400	700	1765	11.943

Στις τιμές δεν συμπεριλαμβάνεται η εγκατάσταση και η τοποθέτηση.

Πάχος μόνωσης 12cm

Κωδικός	Όγκος m <sup>3</sup>	Εξωτερικές διαστάσεις mm			Διαστάσεις πόρτας mm		Τιμή €
		D	W	H	D	H	
CL2424201	8,3	2400	2400	2010	700	1765	4.370
CL2427201	9,4	2400	2700	2010	700	1765	4.770
CL2430201	10,6	2400	3000	2010	700	1765	5.135
CL2424220	9,1	2400	2400	2200	700	1765	4.664
CL2427220	10,4	2400	2700	2200	700	1765	5.229
CL2430220	11,7	2400	3000	2200	700	1765	5.495
CL2424240	10,1	2400	2400	2400	700	1765	5.163
CL2427240	11,5	2400	2700	2400	700	1765	5.813
CL2430240	12,9	2400	3000	2400	700	1765	6.095
CL3324240	14,27	2400	3300	2400	700	1765	8.280
CL3624240	15,67	2400	3600	2400	700	1765	8.953
CL3924240	17,07	2400	3900	2400	700	1765	9.803
CL4224240	18,47	2400	4200	2400	700	1765	10.655
CL4524240	19,87	2400	4500	2400	700	1765	10.857
CL4824240	21,27	2400	4800	2400	700	1765	11.129
CL5124240	22,67	2400	5100	2400	700	1765	11.769
CL5424240	24,07	2400	5400	2400	700	1765	12.386
CL5724240	25,47	2400	5700	2400	700	1765	12.742
CL6024240	26,87	2400	6000	2400	700	1765	13.136

Κωδικός	Όγκος m <sup>3</sup>	Εξωτερικές διαστάσεις mm			Διαστάσεις πόρτας mm		Τιμή €
		D	W	H	D	H	
CL2727201	10,7	2700	2700	2010	700	1765	5.136
CL2730201	12,0	2700	3000	2010	700	1765	5.498
CL2727220	11,9	2700	2700	2200	700	1765	5.524
CL2730220	13,3	2700	3000	2200	700	1765	5.815
CL2727240	13,1	2700	2700	2400	700	1765	6.097
CL2730240	14,7	2700	3000	2400	700	1765	6.389
CL3327240	16,25	2700	3300	2400	700	1765	9.100
CL3627240	17,85	2700	3600	2400	700	1765	9.849
CL3927240	19,44	2700	3900	2400	700	1765	10.786
CL4227240	21,04	2700	4200	2400	700	1765	11.719
CL4527240	22,63	2700	4500	2400	700	1765	11.942
CL4827240	24,23	2700	4800	2400	700	1765	12.243
CL5127240	25,82	2700	5100	2400	700	1765	12.947
CL5427240	27,41	2700	5400	2400	700	1765	13.626
CL5727240	29,01	2700	5700	2400	700	1765	14.018
CL6027240	30,60	2700	6000	2400	700	1765	14.450

Στις τιμές δεν συμπεριλαμβάνεται η εγκατάσταση και η τοποθέτηση.

**Πάχος μόνωσης 12cm**

Κωδικός	Όγκος m <sup>3</sup>	Εξωτερικές διαστάσεις mm			Διαστάσεις πόρτας mm		Τιμή €
		D	W	H	D	H	
<b>CL3030201</b>	13,5	3000	3000	2010	700	1765	<b>6.322</b>
<b>CL3030220</b>	14,9	3000	3000	2200	700	1765	<b>6.774</b>
<b>CL3030240</b>	16,5	3000	3000	2400	700	1765	<b>7.115</b>
<b>CL3330240</b>	18,24	3000	3300	2400	700	1765	<b>9.835</b>
<b>CL3630240</b>	20,03	3000	3600	2400	700	1765	<b>10.540</b>
<b>CL3930240</b>	21,81	3000	3900	2400	700	1765	<b>11.540</b>
<b>CL4230240</b>	23,60	3000	4200	2400	700	1765	<b>12.540</b>
<b>CL4530240</b>	25,39	3000	4500	2400	700	1765	<b>12.780</b>
<b>CL4830240</b>	27,18	3000	4800	2400	700	1765	<b>13.100</b>
<b>CL5130240</b>	28,97	3000	5100	2400	700	1765	<b>13.854</b>
<b>CL5430240</b>	30,76	3000	5400	2400	700	1765	<b>14.5880</b>
<b>CL5730240</b>	32,55	3000	5700	2400	700	1765	<b>14.996</b>
<b>CL6030240</b>	34,33	3000	6000	2400	700	1765	<b>15.460</b>

**ΝΕΑ ΜΟΝΤΕΛΑ ΨΥΚΤΙΚΩΝ ΘΑΛΑΜΩΝ ΚΑΤΑΨΥΞΗΣ 12cm ΜΕ ΔΙΑΣΤΑΣΕΙΣ ΠΟΡΤΑΣ  
85x176,5cm**

Δυνατότητα για αντικατάσταση με γυάλινη πόρτα ή γυάλινο πάνελ.



Εξτρα πόρτα θαλάμου : **640€**

Στις τιμές δεν συμπεριλαμβάνεται η εγκατάσταση και η τοποθέτηση.

Ψυκτικά μηχανήματα RIVACOLD Ιταλίας.

Το "BLACKSYSTEM" είναι ένα ολοκληρωμένο ψυκτικό συγκρότημα σε μια συσκευή, που περιλαμβάνει συμπιεστή, συμπυκνωτή, εξατμιστή και ηλεκτρικό πίνακα ελέγχου.

Όλα τα BLACKSYSTEM είναι εφοδιασμένα με:

- Επένδυση με γαλβανισμένα χαλυβδόφυλλα, φινιρισμένα με εποξικό χρώμα υψηλής αντοχής, εύκολα αφαιρούμενες όψεις για γρήγορο και εύκολο service.
- Κλειστές ή ημίκλειστες κεφαλές με θερμική προστασία.
- Εναλλακτές θερμότητας με αλουμίνιο και χαλκό.
- Εκτόνωση του ψυκτικού υγρού μέσω τριχοειδών ή θερμοστατικής βαλβίδας (όπου δεν είναι στάνταρ γίνεται με παραγγελία).
- Αερόψυκτο συμπυκνωτή (κατά παραγγελία υδρόψυκτο).
- Αυτόματη απόψυξη με δυνατότητα προγραμματισμού διάρκειας και συχνότητας.
- Ενσωματωμένο εξατμιστή νερού μέσω λεκάνης ή απευθείας.
- Ηλεκτρονικό πίνακα που προγραμματίζεται ανάλογα με τις παραμέτρους του χρήστη.
- Ενσωματωμένο ή ανεξάρτητο χειριστήριο (κατά παραγγελία όταν δεν είναι στάνταρ).
- Κατά παραγγελία ηλεκτρονική πλακέτα για βασική ή δευτερεύουσα λειτουργία.
- Κατά παραγγελία ηλεκτρονική πλακέτα για παρακολούθηση, καταγραφή και ρύθμιση από απόσταση.

Η ποιότητα των υλικών και της κατασκευής, καθώς και οι συνεχόμενοι έλεγχοι εγγυώνται την αξιοπιστία τους.

Τα BLOCKSYSTEM είναι διαθέσιμα για τις παρακάτω περιοχές θερμοκρασιών:

Συντήρηση: +5/-5°C

Κατάψυξη : -15/-25°C

### Σειρά FA

Επιτοίχιο ψυκτικό συγκρότημα. Τρόπος τοποθέτησης: κρεμαστό σε εγχοπές.

### Σειρά SF

Ψυκτικά συγκροτήματα οροφής. Δίνουν τη δυνατότητα πλήρους χρήσης του όγκου του θαλάμου. Διαθέτουν χειριστήριο αποσπώμενο έως 5 απόσταση (μέσω καλωδίου). Εκτόνωση του ψυκτικού υγρού μέσω τριχοειδών (κατά παραγγελία με θερμοστατική βαλβίδα).

### Σειρά ST

Ψυκτικό συγκρότημα με ανεξάρτητο επιδαπέδιο κοντεσέρ και εξατμιστή.

### Σειρά P

Ψυκτικά συγκροτήματα επιτοίχια. Διατίθενται σε δύο τύπους: χωνευτά (PT) ή επικαθήμενα (PA). Κατά παραγγελία εκτόνωση με θερμοστατική βαλβίδα.

### Σειρά FA Επιτοίχια

Ψυκτικό υγρό R404a.

Αθόρυβο με αυτόματη απόψυξη.

Μέγιστη εξωτερική θερμοκρασία 43°C.

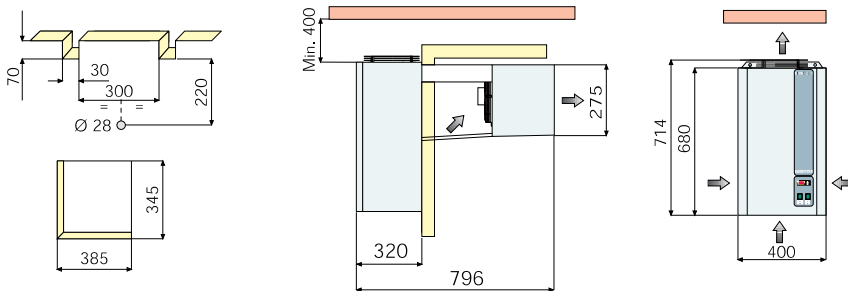

Μοντέλο	sku	Για θάλαμο m <sup>3</sup>	Θερμοκρασία	Ισχύς	Θόρυβος dBA (10m)	Form	Τιμή €
FAM003Z001		3,4	-5/+5°C	3/7Hp/230Volt	37	A	1.940
FAM006Z001	30677	4,2	-5/+5°C	1/2Hp/230Volt	36	A	1.990
FAM007Z001		5,5	-5/+5°C	1/2Hp/230Volt	38	A	2.145
FAM009Z001	30678	6,8	-5/+5°C	3/4Hp/230Volt	37	A	2.230
FAM012Z001		7,3	-5/+5°C		39	A	2.350
FAL003Z001		2,1	-15/-25°C	3/4Hp/230Volt	42	A	2.250
FAL006Z001		3,4	-15/-25°C	1Hp/230Volt	47	A	2.450
FAL009Z001	30671	4,5	-15/-25°C	1,5Hp/230Volt	44	A	2.480

Στις τιμές δεν συμπεριλαμβάνεται η εγκατάσταση και η τοποθέτηση.



Σειρά **FA Επιτοίχια**

Ψυκτικό υγρό R404a.

Αθόρυβο με αυτόματη απόψυξη.

Ηλεκτρονικά ρυθμιζόμενα με πρεσοστάτη.

Μέγιστη εξωτερική θερμοκρασία 43°C.

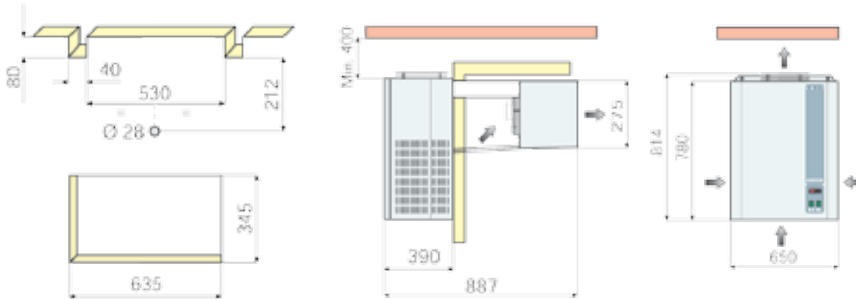

Μοντέλο	sku	Για θάλαμο m <sup>3</sup>	Θερμοκρασία	Ισχύς	Θόρυβος dBA (10m)	Form	Τιμή €
<b>FAM016Z001</b>	30679	11,7	-5/+5°C	1,2Hp/230Volt	40	B	<b>2.750</b>
<b>FAM022Z002</b>	306710	14,9	-5/+5°C	1,25Hp/380Volt	40	B	<b>3.080</b>
<b>FAM028Z002</b>		12,7	-5/+5°C	1,5Hp/380Volt	40	B	<b>3.180</b>
<b>FAL012Z001</b>	30672	7,6	-15-25°C	1,5Hp/230Volt	42	B	<b>2.690</b>
<b>FAL016Z002</b>	30673	9,6	-15-25°C	2Hp/380Volt	42	B	<b>3.270</b>

Στις τιμές δεν συμπεριλαμβάνεται η εγκατάσταση και η τοποθέτηση.

Σειρά **FA Επιτοίχια**

Ψυκτικό υγρό R404a.

Αθόρυβο με αυτόματη απόψυξη.

Ηλεκτρονικά ρυθμιζόμενα με πρεσοστάτη.

Μέγιστη εξωτερική θερμοκρασία 43°C.

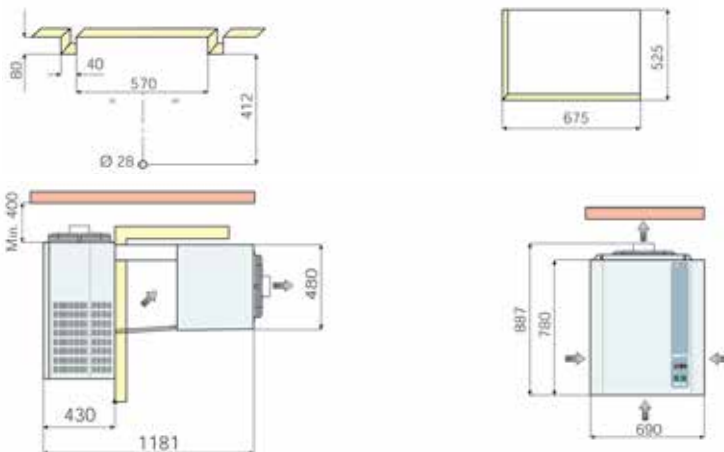

Μοντέλο	sku	Για θάλαμο m <sup>3</sup>	Θερμοκρασία	Ισχύς	Θόρυβος dBA (10m)	Form	Τιμή €
<b>FAM034Z002</b>		22,3	-5/+5°C	1,5Hp/380Volt	40	C	<b>3.690</b>
<b>FAM040Z002</b>	306711	27,6	-5/+5°C	2Hp/380Volt	40	C	<b>3.980</b>
<b>FAL020Z002</b>	30674	12	-15-25°C	2Hp/380Volt	42	C	<b>3.850</b>
<b>FAL0240Z002</b>	30675	22	-15-25°C	3Hp/380Volt	46	C	<b>4.050</b>
<b>FAL034Z002</b>		30	-15-25°C	4Hp/380Volt	46	C	<b>4.730</b>

Στις τιμές δεν συμπεριλαμβάνεται η εγκατάσταση και η τοποθέτηση.

## Ψυκτικά μηχανήματα

### Σειρά SF Οροφής

Ψυκτικό υγρό R404a. Αθόρυβο με αυτόματη απόψυξη. Ηλεκτρονικά ρυθμιζόμενα με πρεσοστάτη. Μέγιστη εξωτερική θερμοκρασία 43°C.

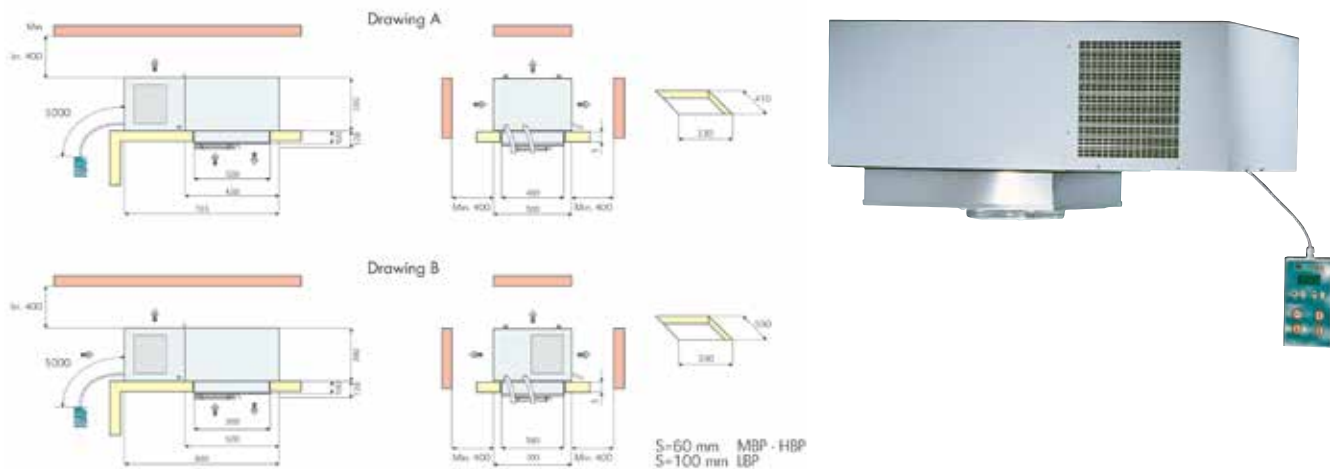

Μοντέλο	sku	Για θάλαμο m <sup>3</sup>	Θερμοκρασία	Ισχύς	Θόρυβος dBA (10m)	Form	Τιμή €
SFM003Z001		2,9	-5/+5°C	3/7Hp/230Volt	44	A	2.590
SFM006Z001	306718	4,9	-5/+5°C	1/2Hp/230Volt	60	B	2.890
SFM008Z001	306720	5,1	-5/+5°C	1/2Hp/230Volt	67	B	3.260
SFL003Z001		2,3	-15-25°C	3/4Hp/230Volt	48	A	2.880
SFL006Z001	306716	4,4	-15-25°C	1Hp/230Volt	71	B	3.110
SFL008Z001	306717	5,2	-15-25°C	1,5Hp/230Volt	77	B	3.450

Στις τιμές δεν συμπεριλαμβάνεται η εγκατάσταση και η τοποθέτηση.

### Σειρά SF Οροφής

Ψυκτικό υγρό R404a. Αθόρυβο με αυτόματη απόψυξη. Ηλεκτρονικά ρυθμιζόμενα με πρεσοστάτη. Μέγιστη εξωτερική θερμοκρασία 43°C.

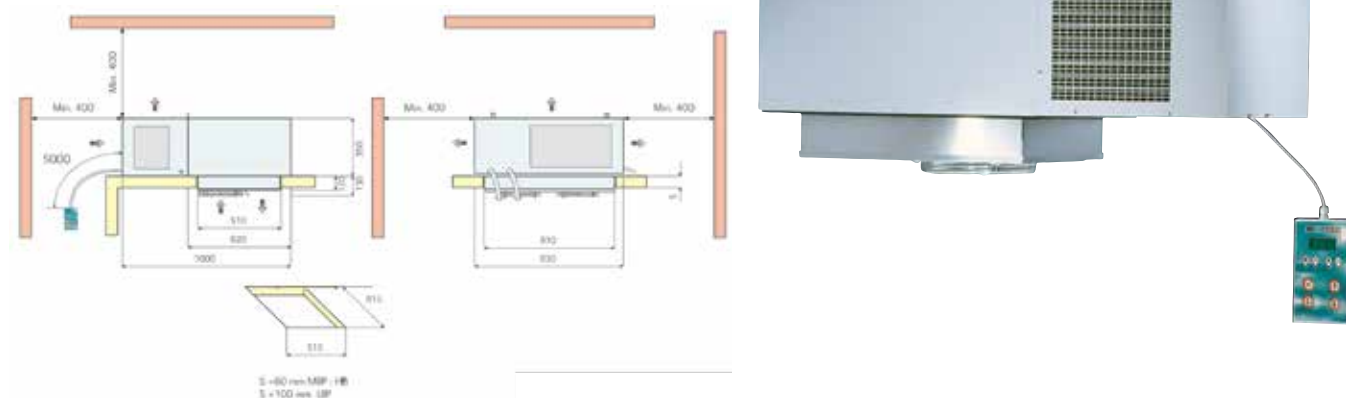

Μοντέλο	sku	Για θάλαμο m <sup>3</sup>	Θερμοκρασία	Ισχύς	Θόρυβος dBA (10m)	Form	Τιμή €
SFM009Z001		10,8	-5/+5°C	1Hp/230Volt	93	C	3.300
SFM016Z001	306721	14	-5/+5°C	1,2Hp/230Volt	97	C	3.370
SFM022Z002		18	-5/+5°C	1,3Hp/380Volt	143	C	4.860
SFM034Z002		32	-5/+5°C	1,5Hp/400Volt	160	C	4.940
SFL009Z001		7,5	-15-25°C	1,5Hp/230Volt	99	C	3.530
SFL016Z002		13,5	-15-25°C	2Hp/380Volt	130	C	5.240
SFL020Z002		16,5	-15-25°C	3Hp/380Volt	134	C	5.640
SFL024Z002		20	-15-25°C	3Hp/380Volt	193	*	6.320
SFL034Z002		30	-15-25°C	4Hp/380Volt	200	*	6.940

Στις τιμές δεν συμπεριλαμβάνεται η εγκατάσταση και η τοποθέτηση.

Σειρά **ST Διαιρούμενα**

Ψυκτικό υγρό R404a.

Αθόρυβο με αυτόματη απόψυξη.

Ηλεκτρονικά ρυθμιζόμενα με πρεσοστάτη.

Μέγιστη εξωτερική θερμοκρασία 43°C.

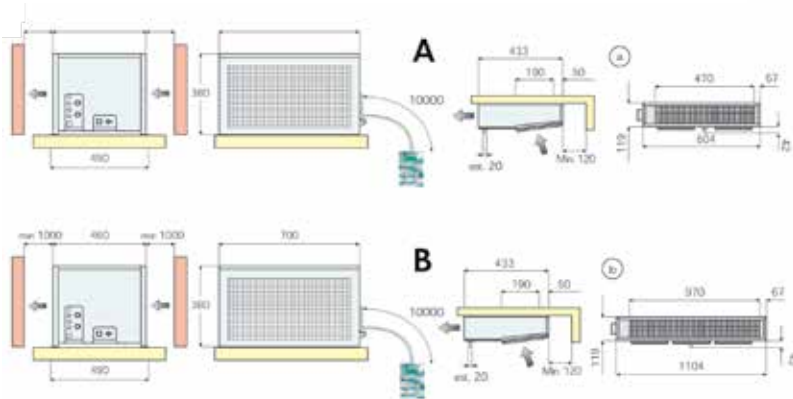

Μοντέλο	sku	Για θάλαμο m <sup>3</sup>	Θερμοκρασία	Ισχύς	Θόρυβος dBA (10m)	Form	Τιμή €
<b>STM003Z001</b>		3,6	-5/+5°C	3/7Hp/230Volt	52	A	<b>2.100</b>
<b>STM006Z001</b>	306726	4,9	-5/+5°C	1/2Hp/230Volt	54	A	<b>2.150</b>
<b>STM009Z001</b>	306727	10,8	-5/+5°C	1Hp/230Volt	65	B	<b>2.540</b>
<b>STL003Z011</b>		2,4	-15-25°C	3/4Hp/230Volt	61	A	<b>2.470</b>
<b>STL006Z011</b>		4,4	-15-25°C	1Hp/230Volt	65	B	<b>2.710</b>

Στις τιμές δεν συμπεριλαμβάνεται η εγκατάσταση και η τοποθέτηση.

Σειρά **ST Διαιρούμενα**

Ψυκτικό υγρό R404a.

Αθόρυβο με αυτόματη απόψυξη.

Ηλεκτρονικά ρυθμιζόμενα με πρεσοστάτη.

Μέγιστη εξωτερική θερμοκρασία 43°C.

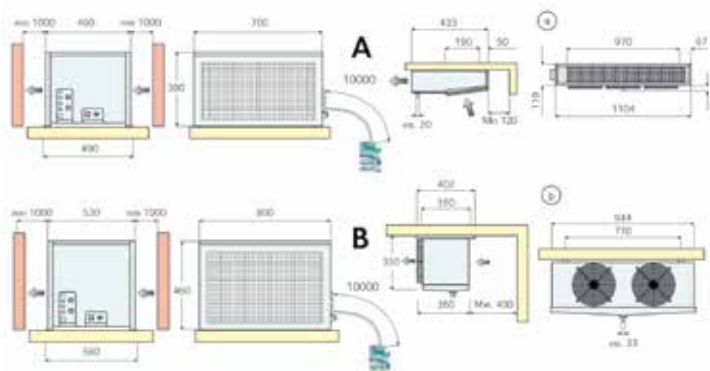

Μοντέλο	sku	Για θάλαμο m <sup>3</sup>	Θερμοκρασία	Ισχύς	Θόρυβος dBA (10m)	Form	Τιμή €
<b>STM016Z001</b>	306728	13,9	-5/+5°C	1,2Hp/230Volt	77	A	<b>2.880</b>
<b>STM022Z012</b>	306730	17,2	-5/+5°C	1,3Hp/380Volt	82	A	<b>3.870</b>
<b>STL009Z011</b>	306722	7,5	-15-25°C	1,5Hp/230Volt	80	A	<b>2.810</b>
<b>STL016Z012</b>	306723	12,7	-15-25°C	2Hp/380Volt	93	B	<b>3.900</b>

Στις τιμές δεν συμπεριλαμβάνεται η εγκατάσταση και η τοποθέτηση.

## Ψυκτικά μηχανήματα

### Σειρά **ST Διαιρούμενα**

Ψυκτικό υγρό R404a. Αθόρυβο με αυτόματη απόψυξη. Ηλεκτρονικά ρυθμιζόμενα με πρεσοστάτη. Μέγιστη εξωτερική θερμοκρασία 43°C.

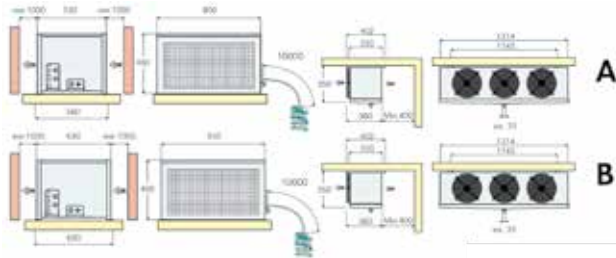

Μοντέλο	sku	Για θάλαμο m <sup>3</sup>	Θερμ/σια	Ισχύς 380Volt	Form	Τιμή €
<b>STM034Z012</b>	306731	30,2	-5/+5°C	1,5Hp	A	<b>5.060</b>
<b>STM054Z012</b>	306732	41,2	-5/+5°C	2,5Hp	B	<b>5.440</b>
<b>STL024Z012</b>	306724	25	-15-25°C	3Hp	B	<b>4.980</b>
<b>STL034Z012</b>	306725	38,5	-15-25°C	4Hp	B	<b>5.900</b>

Στις τιμές δεν συμπεριλαμβάνεται η εγκατάσταση και η τοποθέτηση.

### Σειρά **ST Διαιρούμενα**

Ψυκτικό υγρό R404a. Αθόρυβο με αυτόματη απόψυξη. Ηλεκτρονικά ρυθμιζόμενα με πρεσοστάτη. Μέγιστη εξωτερική θερμοκρασία 43°C.

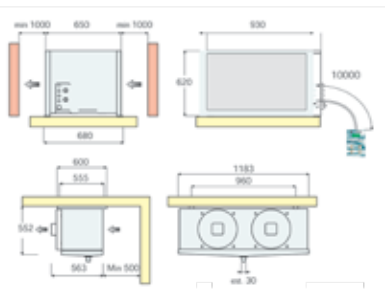

Μοντέλο	Για θάλαμο m <sup>3</sup>	Θερμοκρασία	Ισχύς	Form	Τιμή €
<b>STM068Z012</b>	68,8	-5/+5°C	3Hp/380Volt	D	<b>7.000</b>
<b>STM080Z012</b>	78	-5/+5°C	4,5Hp/380Volt	D	<b>7.590</b>
<b>STL060Z012</b>	46	-15-25°C	3Hp/380Volt	D	<b>8.000</b>
<b>STL080Z012</b>	63	-15-25°C	3Hp/380Volt	D	<b>8.180</b>

Στις τιμές δεν συμπεριλαμβάνεται η εγκατάσταση και η τοποθέτηση.

### Σειρά **P Επιτοίχια**

Ψυκτικό υγρό R404a. Αθόρυβο με αυτόματη απόψυξη. Ηλεκτρονικά ρυθμιζόμενα με πρεσοστάτη. Μέγιστη εξωτερική θερμοκρασία 43°C.

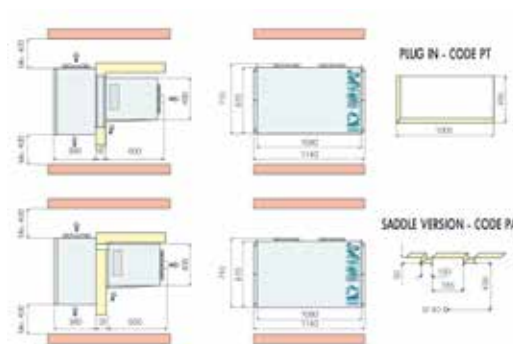

Μοντέλο	Για θάλαμο m <sup>3</sup>	Θερμοκρασία	Ισχύς	Θόρυβος dBA (10m)	Form	Τιμή €
<b>PTM054Z002</b>	41	-5/+5°C	2,5Hp/380Volt	167	D	<b>5.420</b>
<b>PTL034Z002</b>	38	-15-25°C	4Hp/380Volt	182	D	<b>6.290</b>

Στις τιμές δεν συμπεριλαμβάνεται η εγκατάσταση και η τοποθέτηση.



## Κατόπιν παραγγελίας ψυκτικές μονάδες με συστοιχία 2 και 3 μηχανήματων του οίκου RIVACOLD Ιταλίας.



**MH2\_C -mini-packs with 2 scroll compressors and built-in condenser**



**MH2\_B -mini-packs with 2 semi-hermetic compressors and built-in condenser**

Η σειράς mini-pack έχει σχεδιαστεί για εγκαταστάσεις τόσο μεσαία όσο και χαμηλή θερμοκρασία.

Τα τυποποιημένα μοντέλα έχουν όλα τα απαραίτητα εξαρτήματα για εύκολη εγκατάσταση:

- Στεγανό περίβλημα χαμηλού θορύβου
- Ενσωματωμένο συμπυκνωτή
- 2 και άνω συμπιεστές (ψηφιακά ελεγχόμενους), scroll-bitzer-copeland ανάλογα τις ανάγκες
- Μόνωση θορύβου από συμπιεστή (ηχητικά κελύφη)
- Αποσβεστήρες κραδασμών στη γραμμή αναρρόφησης
- Βαλβίδα ασφάλειας
- Φίλτρο-δείκτη ροής
- Πρεσσοστάτες υψηλής και χαμηλής πίεσης για καθένα συμπιεστής
- Ανεμιστήρα συμπυκνωτή με διαφορικό ταχύτητας
- αισθητήρα χαμηλής θερμοκρασίας
- Βαλβίδα αντεπιστροφής, διαχωριστή λαδιού
- Ενσωματωμένο ηλεκτρικό κουτί με ηλεκτρονικό έλεγχο

Η χρήση των ψυκτικών υγρών με GWP <2500, όπως R448A και R449A διασφαλίζουν ότι η σειρά μας συμμορφώνεται πλήρως τόσο με τα ECO-DESI GN και F-GAS σε πακέτα με ισχύ <40kW.

Το αδιάβροχο περίβλημα και το χαμηλό επίπεδο θορύβου αυτών των συστημάτων τους καθιστούν την ιδανική επιλογή για εγκαταστάσεις στο κέντρο της πόλης



## Buffet εντοιχιζόμενα

Σειρά από εντοιχιζόμενες συσκευές DROP IN του εργοστασίου EDENOX του ομίλου FAGOR.  
Τεχνικά χαρακτηριστικά: Σειρά ELEGANCE. Ανοξείδωτες AISI 304 18/10.

### Ψυχόμενες συσκευές



Ψυχόμενη επιφάνεια.  
Στατική ψύξη 0°C/+8°C με 3, 4 ή 5GN.



Ψυχόμενη λεκάνη.  
Στατική ψύξη +2°C/+8°C με 3, 4 ή 5GN.

### Θερμαινόμενες συσκευές



Μπαιν μαρί νερού.  
θερμοκρασία: +30°C/+90°C.  
Χωρητικότητα 2, 3, 4 ή 5GN.



Μπαιν μαρί νερού με ξεχωριστή ρύθμιση για κάθε GN.  
Θερμοκρασία: +30°C/+90°C.  
Χωρητικότητα 2, 3, 4 ή 5GN.



Μπαιν μαρί ξηράς.  
Με κυκλοφορία αέρα.  
θερμοκρασία: +30°C/+90°C.  
Χωρητικότητα 2, 3, 4 ή 5GN.



Κεραμική επιφάνεια.  
θερμοκρασία: +40°C/+120°C.  
Χωρητικότητα 2, 3, 4 ή 5GN.

Ψυχόμενη επιφάνεια βάθους 1cm, EDENOX του ομίλου FAGOR.

Τεχνικά χαρακτηριστικά:

Ανοξείδωτη AISI 304 18/10.

Με εσοχή 10cm στην επιφάνεια.

Διακόπτης ON/OFF.

Ηλεκτρονική ρύθμιση & ένδειξη της ψύξης.

Λεκανάκι για την αυτόματη εξάτμιση του νερού.

FREOR R600a.

Χάλκινη ψυκτική σωλήνα κάτω από την επιφάνεια.

Αποχέτευση 1/2".

Ψύξη: 0/+8°C.

Τάση 230Volt.



*Το χειριστήριο ρυθμίσεων μπορεί να μετακινηθεί 1,3 μέτρα.*

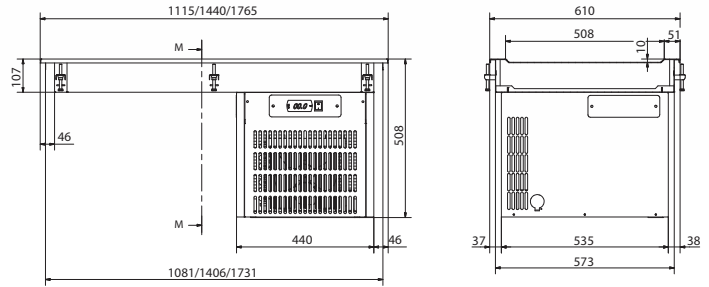

Μοντέλο	sku	Κωδικός	Διαστάσεις cm			Διαστάσεις κοπής cm		Χωρ/τα	Ισχύς	Τιμή €
			Μήκος	Πλάτος	Ύψος	Μήκος	Πλάτος			
<b>DRTP-211HC</b>	306030	19069648	79	61	55,8	76,5	58,5	2GN1/1	199Watt	<b>1.765</b>
<b>DRTP-311HC</b>	306032	19069649	111,5	61	55,8	109	58,5	3GN1/1	199Watt	<b>1.890</b>
<b>DRTP-411HC</b>	306033	19069660	144	61	55,8	141,5	58,5	4GN1/1	199Watt	<b>2.090</b>
<b>DRTP-511HC</b>	306034	19069661	176,5	61	55,8	174	58,5	5GN1/1	199Watt	<b>2.210</b>

Ψυχόμενη λεκάνη βάθους 16cm, EDENOX του ομίλου FAGOR.

Τεχνικά χαρακτηριστικά:

Ανοξείδωτη AISI 304 18/10.

Με εσοχή 10cm στην επιφάνεια. Βάθος λεκάνης 16cm.

Διακόπτης ON/OFF.

Ηλεκτρονική ρύθμιση & ένδειξη της ψύξης.

Λεκανάκι για την αυτόματη εξάτμιση του νερού.

FREOR R600a.

Χάλκινη ψυκτική σωλήνα κάτω από την επιφάνεια.

Αποχέτευση 1/2".

Ψύξη: 0/+8°C.

Τάση 230Volt.



*Το χειριστήριο ρυθμίσεων μπορεί να μετακινηθεί 1,3 μέτρα.*

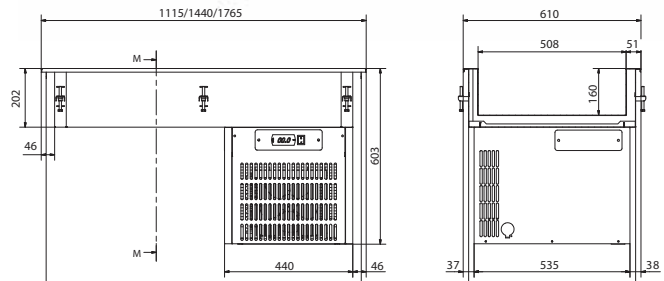

Μοντέλο	sku	Κωδικός	Διαστάσεις cm			Διαστάσεις κοπής cm		Χωρ/τα	Ισχύς	Τιμή €
			Μήκος	Πλάτος	Ύψος	Μήκος	Πλάτος			
<b>DRW-211</b>	306035	19069662	79	61	55,8	76,5	58,5	2GN1/1	310Watt	<b>1.850</b>
<b>DRW-311</b>		19069663	111,5	61	55,8	109	58,5	3GN1/1	310Watt	<b>1.965</b>
<b>DRW-411</b>		19069664	144	61	55,8	141,5	58,5	4GN1/1	310Watt	<b>2.195</b>
<b>DRW-511</b>	306036	19069665	176,5	61	55,8	174	58,5	5GN1/1	310Watt	<b>2.510</b>

## Buffet εντοιχιζόμενα ψυχόμενα

Ψυχόμενη λεκάνη βεβιασμένης κυκλοφορίας βάθους 16cm, EDENOX του ομίλου FAGOR.

Τεχνικά χαρακτηριστικά:

Ανοξείδωτη AISI 304 18/10. Με εσοχή 10cm στην επιφάνεια. Βάθος λεκάνης 16cm. Δημιουργεί μια αεροκουρτίνα πάνω από το μέρος των gastronom.

Διακόπτης ON/OFF. Ηλεκτρονική ρύθμιση & ένδειξη της ψύξης. Λεκανάκι για την αυτόματη εξάτμιση του νερού. FREOR R452a.

Χάλκινη ψυκτική σωλήνα κάτω από την επιφάνεια. Αποχέτευση 1/2".

Ψύξη: 0/+8°C. Τάση 230Volt.

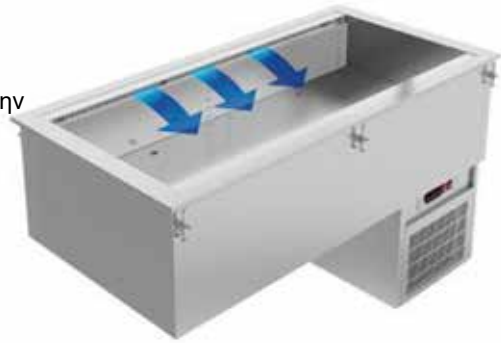

Μοντέλο	Κωδικός	Διαστάσεις cm			Διαστάσεις κοπής cm		Χωρ/τα	Ισχύς 230Volt	Τιμή €
		Μήκος	Πλάτος	Ύψος	Μήκος	Πλάτος			
<b>DRWV-211</b>	19069773	79	72	67,7	76,5	69	2GN1/1	280Watt	<b>4.250</b>
<b>DRWV-311</b>	19069770	111,5	72	67,7	109	69	3GN1/1	395Watt	<b>4.560</b>
<b>DRWV-411</b>	19069771	144	72	67,7	141,5	69	4GN1/1	535Watt	<b>4.945</b>
<b>DRWV-511</b>	19069772	176,5	72	67,7	174	69	5GN1/1	710Watt	<b>5.480</b>

Ψυχόμενη και θερμαινόμενη επιφάνεια Αυστριακής κατασκευής.

Τεχνικά χαρακτηριστικά: Εντοιχιζόμενη, ρυθμιζόμενη από τους -5°C έως τους +140°C με μέγιστη εξωτερική θερμοκρασία +24°C. Κατασκευή από αλουμίνιου 12mm πάχους. Τάση 230Volt. Με ενσωματωμένο μοτέρ. FREON R600, GNR290. Όταν διατίθεται με διαιρούμενο μοτέρ R134a/R404a/R507a.



Μοντέλο	Διαστάσεις mm	Χωρ/τα	Ισχύς ζεστού 230Volt	Ισχύς ψυγείου 230Volt	Τιμή € με ψυκτικό μηχάνημα	Τιμή € με διαιρούμενο ψυκτικό μηχάνημα
<b>10100000</b>	530x330x160	1/1GN	0,85Kw/	70 Watt	<b>4.930</b>	<b>4.730 *</b>
<b>10200000</b>	530x660x160	2/1GN	1,52Kw	140 Watt	<b>6.210</b>	<b>5.830 *</b>
<b>10300000</b>	530x990x160	3/1GN	2,34Kw	210 Watt	<b>7.100</b>	<b>6.930 *</b>
<b>10400000</b>	530x1.320x160	4/1GN	3,1Kw	280 Watt	<b>8.300</b>	<b>8.140 *</b>
<b>10500000</b> στρογγυλή	Ø480x160		0,7Kw	70 Watt	<b>5.500</b>	<b>5.310 *</b>

\* Το διαιρούμενο ψυκτικό μηχάνημα, δεν συμπεριλαμβάνεται.

## Buffet εντοιχιζόμενα θερμαινόμενα

Μπαιν μαρί βάθους 16cm, EDENOX του ομίλου FAGOR.

Τεχνικά χαρακτηριστικά:

Αναλογικός θερμοστάτης.

Ανοξείδωτο 304.

Το χειριστήριο μετακινείται.

Βάθος λεκάνης 16cm.

Η θέρμανση παράγεται από αντιστάσεις.

Αποχέτευση 3/4".

Θερμοκρασία: +30/+90°C.

Τάση 230Volt.



*Εύκολη ρύθμιση και προσαρμογή της θερμοκρασίας.*

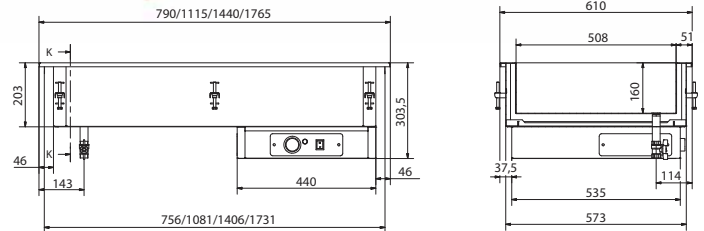

Μοντέλο	sku	Κωδικός	Διαστάσεις cm			Διαστάσεις κοπής cm		Χωρ/τα	Ισχύς	Τιμή €
			Μήκος	Πλάτος	Ύψος	Μήκος	Πλάτος			
<b>DBM-211</b>		19069671	79	61	30,4	76,5	58,5	2 GN1/1	1600Watt	<b>1030</b>
<b>DBM-311</b>	30609	19069672	111,5	61	30,4	109	58,5	3 GN1/1	2400Watt	<b>1.110</b>
<b>DBM-411</b>	306011	16069673	144	61	30,4	141,5	58,5	4 GN1/1	3000Watt	<b>1.385</b>
<b>DBM-511</b>		19069674	176,5	61	30,4	174	58,5	5 GN1/1	3000Watt	<b>1.725</b>

Μπαιν μαρί βάθους 16cm, EDENOX του ομίλου FAGOR.

Τεχνικά χαρακτηριστικά:

Με ξεχωριστή ρύθμιση για κάθε λεκάνη.

Αναλογικός θερμοστάτης.

Ανοξείδωτο 304.

Το χειριστήριο μετακινείται. Βάθος λεκάνης 16cm.

Η θέρμανση παράγεται από αντιστάσεις.

Αποχέτευση 1/2".

Θερμοκρασία: +30/+90°C.

Τάση 230Volt.



*Με ξεχωριστό θερμοστάτη για κάθε λεκάνη.*

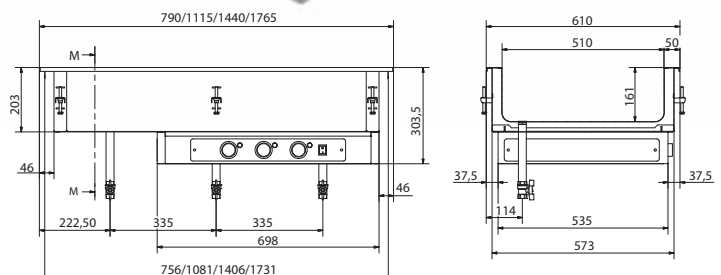

Μοντέλο	Κωδικός	Διαστάσεις cm			Διαστάσεις κοπής cm		Χωρ/τα	Ισχύς	Τιμή €
		Μήκος	Πλάτος	Ύψος	Μήκος	Πλάτος			
<b>DBM-211I</b>	19069675	79	61	30,4	76,5	58,5	2 GN1/1	1600Watt	<b>1.575</b>
<b>DBM-311I</b>	19069676	111,5	61	30,4	109	58,5	3 GN1/1	2400Watt	<b>1.825</b>
<b>DBM-411I</b>	19069677	144	61	30,4	141,5	58,5	4 GN1/1	3000Watt	<b>2.200</b>

Στις τιμές δεν συμπεριλαμβάνεται ο Φ.Π.Α. - All prices are without V.A.T

## Buffet εντοιχιζόμενα θερμαινόμενα

Μπαιν μαρί ξηράς βάθους 16cm, EDENOX του ομίλου FAGOR.

Τεχνικά χαρακτηριστικά:

Ανοξείδωτο AISI 304.

Η θερμότητα παράγεται από αντιστάσεις που προστατεύονται από σχάρες.

Κάδος εύκολος στον καθαρισμό.

Εύκολη πρόσβαση στις αντιστάσεις.

Αναλογικός θερμοστάτης.

Το χειριστήριο μετακινείται.

Βάθος λεκάνης 16cm.

Θερμοκρασία: +30/+90°C.

Τάση 230Volt.



Οι σφιγκτήρες διασφαλίζουν ομοιόμορφη προσαρμογή στον πάγκο

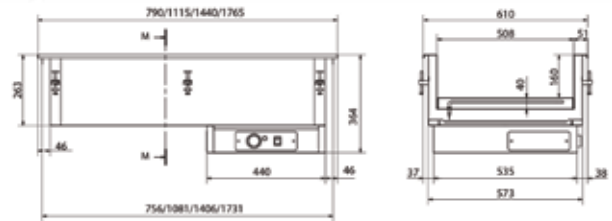

Μοντέλο	sku	Κωδικός	Διαστάσεις cm			Διαστάσεις κοπής cm		Χωρ/τα	Ισχύς	Τιμή €
			Μήκος	Πλάτος	Ύψος	Μήκος	Πλάτος			
<b>DDBM-211</b>		19069679	79	61	36,4	76,5	58,5	2 GN1/1	1200Watt	<b>950</b>
<b>DDBM-311</b>		19069680	111,5	61	36,4	109	58,5	3 GN1/1	1800Watt	<b>1.260</b>
<b>DDBM-411</b>	306019	19069681	144	61	36,4	141,5	58,5	4 GN1/1	2400Watt	<b>1.270</b>
<b>DDBM-511</b>	306020	19069682	176,5	61	36,4	174	58,5	5 GN1/1	3000Watt	<b>1.590</b>

Κεραμική επιφάνεια EDENOX του ομίλου FAGOR.

Τεχνικά χαρακτηριστικά:

Η θερμοκρασία παράγεται από αντιστάσεις που βρίσκονται στο κάτω μέρος της επιφάνειας.

Αναλογικός θερμοστάτης.

Ανοξείδωτη AISI 304.

Το χειριστήριο μετακινείται.

Θερμοκρασία: +40/+120°C.

Τάση 230Volt.



Το χειριστήριο ρυθμίσεων μπορεί να μετακινηθεί 1,3 μέτρα.

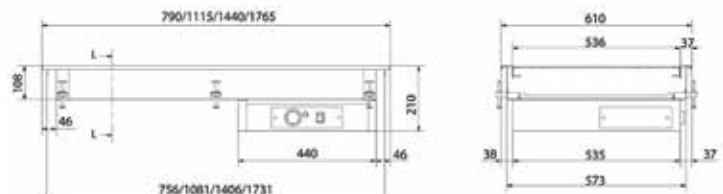

Μοντέλο	sku	Κωδικός	Διαστάσεις cm			Διαστάσεις κοπής cm		Χωρ/τα	Ισχύς	Τιμή €
			Μήκος	Πλάτος	Ύψος	Μήκος	Πλάτος			
<b>DCT-211</b>		19069683	79	61	21	76,5	58,5	2 GN1/1	900Watt	<b>1.750</b>
<b>DCT-311</b>	306016	19069684	111,5	61	21	109	58,5	3 GN1/1	1350Watt	<b>2.090</b>
<b>DCT-411</b>	306017	19069685	144	61	21	141,5	58,5	4 GN1/1	1800Watt	<b>2.465</b>
<b>DCT-511</b>	306018	19069686	176,5	61	21	174	58,5	5 GN1/1	2250Watt	<b>2.815</b>



Εξαρτήματα για τις εντοιχιζόμενες συσκευές DROP IN ELEGANCE EDENOX του ομίλου FAGOR.

Βάση αντιπτερνιστική με τζάμι κουρμπριστό μονής ροής και φωτισμό για τις συσκευές.



Μοντέλο	sku	Κωδικός	Διαστάσεις cm			Διαστάσεις κοπής cm	Χωρ/τα	Ισχύς Watt	Τιμή €
			Μήκος	Πλάτος	Ύψος				
<b>FS-L-CG1-211</b>		19018969	77,2	55,2	48	72,3	2 GN1/1	8	<b>530</b>
<b>FS-L-CG1-311</b>		19018970	109,7	55,2	48	104,8	3 GN1/1	14	<b>635</b>
<b>FS-L-CG1-411</b>		19018971	142,2	55,2	48	137,3	4 GN1/1	21	<b>665</b>
<b>FS-L-CG1-511</b>	306060	19018972	174,7	55,2	48	169,8	5 GN1/1	28	<b>740</b>

Βάση αντιπτερνιστική με τζάμι κουρμπριστό διπλής ροής και φωτισμό για τις συσκευές.



Μοντέλο	sku	Κωδικός	Διαστάσεις cm			Διαστάσεις κοπής cm	Χωρ/τα	Ισχύς Watt	Τιμή €
			Μήκος	Πλάτος	Ύψος				
<b>FS-L-CG2-211</b>	306061	19069691	77,2	59	48	72,3	2 GN1/1	8	<b>525</b>
<b>FS-L-CG2-311</b>	306062	19069692	109,7	59	48	104,8	3 GN1/1	14	<b>645</b>
<b>FS-L-CG2-411</b>	306063	19069693	142,2	59	48	137,3	4 GN1/1	21	<b>690</b>
<b>FS-L-CG2-511</b>	306064	19069694	174,7	59	48	169,8	5 GN1/1	28	<b>770</b>

Βάση αντιπτερνιστική με τζάμι κουρμπριστό μονής ροής, φωτισμό και θέρμανση.



Μοντέλο	sku	Κωδικός	Διαστάσεις cm			Χωρ/τα	Ισχύς Watt	Τιμή €
			Μήκος	Πλάτος	Ύψος			
<b>FS-H-CG1-211</b>		19069695	77,2	55,2	48	2 GN1/1	240	<b>590</b>
<b>FS-H-CG1-311</b>		19069696	109,7	55,2	48	3 GN1/1	360	<b>700</b>
<b>FS-H-CG1-411</b>	306055	19069697	142,2	55,2	48	4 GN1/1	480	<b>765</b>
<b>FS-H-CG1-511</b>	306056	19069698	174,7	55,2	48	5 GN1/1	600	<b>865</b>

Βάση αντιπτερνιστική με τζάμι κουρμπριστό διπλής ροής, φωτισμό και θέρμανση.



Μοντέλο	sku	Κωδικός	Διαστάσεις cm			Χωρ/τα	Ισχύς Watt	Τιμή €
			Μήκος	Πλάτος	Ύψος			
<b>FS-H-CG2-211</b>		19069699	77,2	59	48	2 GN1/1	240	<b>600</b>
<b>FS-H-CG2-311</b>	306057	19069700	109,7	59	48	3 GN1/1	360	<b>665</b>
<b>FS-H-CG2-411</b>	306058	19069701	142,2	59	48	4 GN1/1	480	<b>785</b>
<b>FS-H-CG2-511</b>	306059	19069702	174,7	59	48	5 GN1/1	600	<b>875</b>

Μπροστινό γυάλινο τζάμι. Εφάπτεται με το άνω κουρμπριστό τζάμι. Χρειάζεται το kit σύνδεσης μοντέλο DAGS για να τοποθετηθεί.



Μοντέλο	Κωδικός	Διαστάσεις cm		Χωρ/τα	Τιμή €
		Μήκος	Πλάτος		
<b>FCG-211</b>	19069711	67,5	39,5	2 GN1/1	<b>140</b>
<b>FCG-311</b>	19069712	100	39,5	3 GN1/1	<b>160</b>
<b>FCG-411</b>	19069713	132,5	39,5	4 GN1/1	<b>170</b>
<b>FCG-511</b>	19069714	165	39,5	5 GN1/1	<b>185</b>

Εξαρτήματα για τις εντοιχιζόμενες συσκευές DROP IN ELEGANCE EDENOX του ομίλου FAGOR.

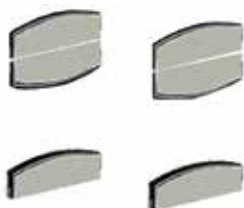

Κιτ σύνδεσης. Ανοξείδωτο, για την τοποθέτηση του τζαμιού.

Μοντέλο	Κωδικός	Τιμή €
<b>GPIK</b>	19069715	<b>105</b>



Ουδέτερος διανεμητής πιάτων με μεταλλικά ελατήρια βαρέως τύπου. Ρυθμιζόμενη διάμετρος των πιάτων. Εύκολο στην τοποθέτηση. Χωρητικότητα 40-45 πιάτα (ανάλογα το ύψος). Μέγιστο βάρος 45Kg. Ανοξείδωτο AISI 304 18/10.

Μοντέλο	Κωδικός	Διαστάσεις cm	Διάμετρος πιάτου Øcm	Τιμή €
<b>NPD-28</b>	19069716	39,1x73	18 - 28	<b>430</b>
<b>NPD-34</b>	19069717	45,1x73	24 - 34	<b>530</b>



Θερμαινόμενος διανεμητής πιάτων με μεταλλικά ελατήρια βαρέως τύπου. Ρυθμιζόμενη διάμετρος των πιάτων. Εύκολο στην τοποθέτηση. Χωρητικότητα 40-45 πιάτα (ανάλογα το ύψος). Μέγιστο βάρος 45Kg. Ανοξείδωτο AISI 304 18/10. Ισχύς: 480Watt/230Volt. Χειριστήριο γι ατην ρύθμιση της θερμοκρασίας. Με λάμπα λειτουργίας και πρίζα.

Μοντέλο	sku	Κωδικός	Διαστάσεις cm	Διάμετρος πιάτου Øcm	Τιμή €
<b>HPD-28</b>		19069718	42x73	18 - 28	<b>930</b>
<b>HPD-34</b>	306065	19069719	48x73	24 - 34	<b>975</b>



Καπάκι κάλυψης για τους διανεμητές πιάτων.

Μοντέλο	sku	Κωδικός	Διαστάσεις cm	Διάμετρος πιάτου Øcm	Τιμή €
<b>PDC-28</b>		19069611	Ø34x6	28	<b>68</b>
<b>PDC-34</b>	306066	19069612	Ø40x6	34	<b>74</b>



Διανεμητής καλάθων. Αποθηκεύει καλάθια 50x50cm. Με μεταλλικά ελατήρια. Εύκολο στην τοποθέτηση. Μέγιστο βάρος: 120Kg. Χωρητικότητα 5 καλάθια ύψους 11cm. Ανοξείδωτο.

Μοντέλο	Κωδικός	Διαστάσεις cm	Διαστάσεις κοπής cm	Τιμή €
<b>BD-55</b>	19069722	60x64x71	53,5x61	<b>890</b>

Buffet θερμαινόμενο EMPERO Τουρκίας.

Τεχνικά χαρακτηριστικά: Με θερμοστάτη ασφαλείας. Φέρει ανοξείδωτη λεκάνη, αποχέτευση και φωτισμό.

Μοντέλο	sku	Χωρ/τα	Διαστάσεις cm	Ισχύς 230Volt	Βάρος Kg	Τιμή €
<b>EMP.SBS.03</b>	302310	3 x GN1/1	118x89x87(137)	2,7Kw	125	<b>2.330</b>
<b>EMP.SBS.04</b>	302311	4 x GN1/1	150x89x87(137)	2,7Kw	146	<b>2.450</b>
<b>EMP.SBS.05</b>	302312	5 x GN1/1	180x89x87(137)	4,3Kw	163	<b>2.570</b>
<b>EMP.SBS.06</b>	302313	6 x GN1/1	210x89x87(137)	5,4Kw	184	<b>3.220</b>



Buffet ουδέτερο EMPERO Τουρκίας.

Τεχνικά χαρακτηριστικά: Φέρει επιφάνεια γρανίτη και φωτισμό.

Μοντέλο	sku	Διαστάσεις cm	Βάρος Kg	Τιμή €
<b>EMP.SB.03-N</b>	30232	118x89x87(137)	125	<b>1.740</b>
<b>EMP.SB.04-N</b>	30234	150x89x87(137)	146	<b>1.990</b>
<b>EMP.SB.05-N</b>	30236	180x89x87(137)	163	<b>2.200</b>
<b>EMP.SB.06-N</b>	30239	210x89x87(137)	184	<b>2.510</b>



Buffet ψυχόμενο EMPERO Τουρκίας.

Τεχνικά χαρακτηριστικά: Ανοξείδωτη λεκάνη. Πάχος μόνωσης 40Kg/ m³. Με φωτισμό. FREON R134a. Ψύξη : +2/+8°C.

Μοντέλο	sku	Χωρ/τα	Διαστάσεις cm	Ισχύς 230Volt	Βάρος Kg	Τιμή €
<b>EMP.SB.03</b>	30231	3 x GN1/1	118x89x87(137)	1,3Kw	125	<b>1.750</b>
<b>EMP.SB.04</b>	30233	4 x GN1/1	150x89x87(137)	1,3Kw	146	<b>1.940</b>
<b>EMP.SB.05</b>	30235	5 x GN1/1	180x89x87(137)	1,3Kw	163	<b>2.190</b>
<b>EMP.SB.06</b>	30237	6 x GN1/1	210x89x87(137)	1,3Kw	184	<b>2.700</b>



Επιλογή χρωματισμού :



Montreal



Samba Walnut



Wenge



Maple