



KARAMANIS

est. 1959

2025



www.karamanis.gr

ΕΥΡΕΤΗΡΙΟ

Basque grill	12
Grill για κάρβουνα ή ηφαιστιογενείς πέτρες	11
Grill σειρά DOMINA Pro 700	202-203
Grill σειρά DOMINA Pro 900	230
Grill σειρά MINIMA 600	172-173
iVario Cooking RATIONAL	90-93
iVario αξεσουάρ	94-103
Robata grill	12
Αξεσουάρ grill για κάρβουνα ή ηφαιστιογενείς πέτρες	11
Αξεσουάρ φούρνων DISTFORM	18, 40-41, 48-49, 52, 54-55, 61, 68-69
Αξεσουάρ φούρνων FAGOR	75, 84-89
Αξεσουάρ φούρνων RATIONAL	112-137
Αξεσουάρ φούρνων ξυλοκάρβουνου	7-8
Αξεσουάρ φούρνων πίτσας	144
Βάσεις συσκευών σειρά DOMINA Pro 900	240-241
Βραστήρες FAGOR	250-251, 256-257
Βραστήρες ανατρεπόμενοι FAGOR	254-255, 260
Βραστήρες ζυμαρικών σειρά DOMINA Pro 700	209-210, 212-213
Βραστήρες ζυμαρικών σειρά DOMINA Pro 900	234-235
Βραστήρες ζυμαρικών σειρά Drop-in	248
Βραστήρες ζυμαρικών σειρά MINIMA 600	174
Βραστήρες με ανάδευση FAGOR	252-253
Βραστήρες σειρά DOMINA Pro 900	237-238
Εστίες επαγωγικές σειρά DOMINA Pro 700	193-194
Εστίες επαγωγικές σειρά DOMINA Pro 900	224
Εστίες επαγωγικές σειρά Drop-in	244-246
Εστίες ηλεκτρικές σειρά DOMINA Pro 700	182-184, 186-187, 191-193
Εστίες ηλεκτρικές σειρά DOMINA Pro 900	220,222
Εστίες ηλεκτρικές σειρά Drop-in	244
Εστίες ηλεκτρικές σειρά MINIMA 600	168-169
Εστίες κεραμικές σειρά DOMINA Pro 700	191-193
Εστίες υγραερίου σειρά DOMINA Pro 700	177, 180-183
Εστίες υγραερίου σειρά DOMINA Pro 900	217-219
Εστίες υγραερίου σειρά Drop-in	243
Εστίες υγραερίου σειρά MINIMA 600	167
Θερμαντικό πατατών σειρά DOMIA Pro 700	208
Θερμαντικό πατατών σειρά MINIMA 600	174
Καλάθια για βραστήρες ζυμαρικών σειρά DOMINA Pro 700	211
Καλάθια για βραστήρες σειρά DOMINA Pro 900	241
Κιβώτια πλαστικά	145
Κουζίνες αυτόματες FAGOR	261
Κουζίνες ηλεκτρικές σειρά DOMINA Pro 700	184-186, 192
Κουζίνες ηλεκτρικές σειρά DOMINA Pro 900	221
Κουζίνες ηλεκτρικές σειρά MINIMA 600	169
Κουζίνες υγραερίου σειρά DOMINA Pro 700	178-180
Κουζίνες υγραερίου σειρά DOMINA Pro 900	218
Κουζίνες υγραερίου σειρά MINIMA 600	167-168
Λεία πλάκα σειρά DOMINA Pro 700	188-191
Λεία πλάκα σειρά DOMINA Pro 900	222-224
Μπαιν μαρι drop-in	248
Μπαιν μαρι σειρά DOMINA Pro 700	213-214
Μπαιν μαρι σειρά DOMINA Pro 900	238-239
Μπαιν μαρι σειρά MINIMA 600	174-175
Ουδέτερες επιφάνειες σειρά DOMINA Pro 700	215

ΕΥΡΕΤΗΡΙΟ

Ουδέτερες επιφάνειες σειρά DOMINA Pro 900	239-240
Ουδέτερες επιφάνειες σειρά MINIMA 600	175
Πλατώ σειρά DOMINA Pro 700	195-201
Πλατώ σειρά DOMINA Pro 900	225-229
Πλατώ σειρά Drop-in	246-247
Πλατώ σειρά MINIMA 600	169-172
Πολυλειτουργική συσκευή σειρά DOMINA Pro 700	213
Στόφες ζαχαροπλαστικής	142-144
Συσκευή multifunction drop-in	249
Τηγάνια FAGOR	258-259
Τηγάνια ανατρεπόμενα FAGOR	262-263
Τηγάνια ανατρεπόμενα σειρά DOMINA Pro 700	212
Τηγάνια ανατρεπόμενα σειρά DOMINA Pro 900	235-236
Φούρνοι κυκλοθερμικοί DISTFORM	16-67
Φούρνοι κυκλοθερμικοί FAGOR	70-82
Φούρνοι κυκλοθερμικοί MODULAR	14-15
Φούρνοι κυκλοθερμικοί RATIONAL	104-111
Φούρνοι κυκλοθερμικοί αρτοποιείας περιστρεφόμενοι	138-141
Φούρνοι μικροκυμμάτων	160-165
Φούρνοι ξυλοκάρβουνου	3-7
Φούρνοι πατάτας	142
Φούρνοι πίτσας	145-154
Φούρνοι πίτσας χτιστοί	155-159
Φριτέζες σειρά DOMINA Pro 700	204-208
Φριτέζες σειρά DOMINA Pro 900	231-233
Φριτέζες σειρά Drop-in	247
Φριτέζες σειρά MINIMA 600	173
Ψησταριά για κάρβουνα	9-10

Οι φωτογραφίες, οι τιμές καθώς και τα τεχνικά χαρακτηριστικά δεν δεσμεύουν την ΚΑΡΑΜΑΝΗΣ Α.Ε.Β.Ε. και δύναται να τροποποιηθούν κατά την διάρκεια του 2025.

Όλοι οι διάσημοι chefs χρησιμοποιούν τους φούρνους PIRA



Ο chef **Martin Berasategui** με 12 αστέρια Michelin στα 3 εστιατόριά του στην Oria-Lasarte
Ο chef **Benito Gomez** με 2 αστέρια Michelin
Ο chef **Diego Gallegos** με 1 αστέρι Michelin

Φούρνοι με ξυλοκάρβουνο PIRA Ισπανίας. Θα πετύχετε την αυθεντική γεύση, την τέλεια υφή και θα κρατήσετε το προϊόν ζουμερό. Μαγειρέψτε κρεατικά, ψάρια, λαχανικά. Δεν χρειάζεστε καθόλου ρεύμα ή υγραέριο. Μπορείτε να χρησιμοποιήσετε οποιοδήποτε ξυλοκάρβουνο ή ξυλοκάρβουνο ανανά. Κατασκευασμένος από μαντέμι. Διπλή μόνωση στα τοιχώματα. Γυάλινη πόρτα από ειδικό γυαλί NEOCERAM που αντέχει σε υψηλές θερμοκρασίες έως 750°C. Έτσι σας δίνεται η δυνατότητα να ελέγχετε την διαδικασία μαγειρέματος χωρίς να ανοίγετε την πόρτα. Έτσι καταναλώνετε λιγότερα ξυλοκάρβουνα. Φέρει συρτάρι λαδιού - λίπους για να αποφεύγονται οι φλόγες στην θαλάμη του φούρνου. Με δοχείο περισυλλογής της στάχτης. Εξωτερικό θερμόμετρο για την ένδειξη της θερμοκρασίας. Ανοξείδωτη σχάρα για το ψήσιμο. Συμπεριλαμβάνονται : μια ανοξείδωτη σχάρα, μια λαβίδα και ένα φτυάρι περισυλλογής. Τοποθετήστε 5 κιλά ξυλοκάρβουνο. Η "ένταση" των κάρβουνων μπορεί να ελεγχθεί ανοιγοκλείνοντας τα κλείστρα ρύθμισης ροής του αέρα και έτσι ρυθμίζουμε το οξυγόνο που έχει η θαλάμη. Με 8,5Kg ξυλοκάρβουνο λειτουργείτε τον φούρνο για 10 ώρες.

Φούρνος ξυλοκάρβουνο PIRA Ισπανίας.

Σειρά **PIRA 50**

Τεχνικά χαρακτηριστικά : Παραγωγή 30-35κιλά/ώρα. Μέγιστο βάρος από κάρβουνα στην θαλάμη 3 κιλά. Θερμοκρασία 180-350°C. Κατανάλωση 2 κιλά κάρβουνα τη βάρδια. Χρειάζεται 30 λεπτά για να κάψει τα πρώτα κάρβουνα. Χωρητικότητα σχάρας 1*GN 2/3. Εξαγωγή καμινάδας 180mm. Βάρος 101 κιλά. Διαστάσεις 500*613*590mm



PIRA 50 LUX



PIRA 50 BLACK



PIRA 50 SILVER

Μοντέλο	Τιμή €
PIRA 50 BLACK	3.270
PIRA 50 LUX	3.930
PIRA 50 SILVER	4.120
Σχάρα ραβδωτή 385x465mm	400
Firebreak εξωτερικό εξαγωγής	780

Φούρνος ξυλοκάρβουνου PIRA Ισπανίας.

Σειρά **PIRA 70 LUX**

Τεχνικά χαρακτηριστικά : Παραγωγή : 60Kg προϊόν/ώρα. Μέγιστο βάρος από κάρβουνα στην θαλάμη: 3κιλά. Θερμοκρασία: 180°C-350°C. Διάμετρος εξόδου: Ø180mm. Διαστάσεις ανοξείδωτης σχάρας : 585x465mm. Βάρος:122Kg. Διαστάσεις : 706x650x690mm

**ΜΕΙΩΣΗ
ΤΙΜΗΣ**



PIRA 70 BLACK



PIRA 70 LUX



PIRA 70 LUX SD



PIRA 70 LUX ED

Μοντέλο	sku	Τιμή €
PIRA 70 BLACK	406220	4.950
PIRA 70 LUX	406221	5.650
PIRA 70 LUX SD	406222	6.240
PIRA 70 LUX ED		7.250

Φούρνος ξυλοκάρβουνου PIRA Ισπανίας.

Σειρά **PIRA 70XL LUX**

Τεχνικά χαρακτηριστικά : Με ειδικό σύστημα ψύξης της θαλάμης. Παραγωγή : 65Kg προϊόν/ώρα. Μέγιστο βάρος από κάρβουνα στην θαλάμη: 4κιλά. Θερμοκρασία: 180°C-350°C. Διάμετρος εξόδου: Ø180mm. Διαστάσεις ανοξείδωτης σχάρας : 525x540mm. Βάρος: 155Kg. Διαστάσεις: 706x685x690mm.



PIRA 70XL LUX SD



PIRA 70XL LUX ED

Μοντέλο	sku	Τιμή €
PIRA 70XL LUX INOX	406224	6.700
PIRA 70XL LUX SD	406225	7.150
PIRA 70XL LUX ED		8.530

Φούρνος ξυλοκάρβουνου PIRA Ισπανίας.

Σειρά **PIRA 80 LUX**

Τεχνικά χαρακτηριστικά : Παραγωγή : 50-65Kg προϊόν/ώρα.

Μέγιστο βάρος από κάρβουνα στην θαλάμη: 4,5κιλά. Θερμοκρασία:

180°C-350°C. Διάμετρος εξόδου: Ø180mm. Διαστάσεις

ανοξείδωτης σχάρας : 625x545mm. Βάρος : 170Kg. Διαστάσεις :

800x685x690mm.

**ΜΕΙΩΣΗ
ΤΙΜΗΣ**



Μοντέλο	sku	Τιμή €
PIRA 80 BLACK	406226	6.130
PIRA 80 LUX INOX	406227	7.060
PIRA 80 LUX SD	406228	7.440
PIRA 80 LUX ED		8.770

Φούρνος ξυλοκάρβουνου PIRA Ισπανίας.

Σειρά **PIRA 90 LUX**

Τεχνικά χαρακτηριστικά : Παραγωγή : 90-110Kg προϊόν/ώρα.

Μέγιστο βάρος από κάρβουνα στην θαλάμη: 5κιλά. Θερμοκρασία:

180°C-350°C. Διάμετρος εξόδου: Ø180mm. Διαστάσεις

ανοξείδωτης σχάρας : 715x590mm. Βάρος : 244Kg. Διαστάσεις :

900x730x870mm.

**ΜΕΙΩΣΗ
ΤΙΜΗΣ**



Μοντέλο	sku	Τιμή €
PIRA 90 BLACK		6.830
PIRA 90 LUX INOX	406229	7.520
PIRA 90 LUX SD	406232	8.440

Στις τιμές δεν συμπεριλαμβάνεται ο Φ.Π.Α.

Φούρνος ξυλοκάρβουνου PIRA Ισπανίας.

Τεχνικά χαρακτηριστικά: Με το πρωτοποριακό σύστημα PIRA COLD. Όταν φούρνος φτάνει στην επιθυμητή θερμοκρασία, η θερμοκρασία εξωτερικά μειώνεται δραματικά, ενώ παραμένει σταθερή στην θαλάμη του φούρνου για ώρες. Τα κάρβουνα διατηρούνται έως και 25% περισσότερο από οποιαδήποτε φούρνο παρόμοιου τύπου, άρα επιτυγχάνεται εξοικονόμηση ενέργειας! Παραγωγή : 90-110Kg προϊόν/ώρα. Μέγιστο βάρος από κάρβουνα στην θαλάμη: 5κιλά. Θερμοκρασία: 180°C-350°C. Διάμετρος εξόδου: Ø180mm. Διαστάσεις ανοξείδωτης σχάρας : 715x590mm. Βάρος : 244Kg. Διαστάσεις : 1000x778x870mm.

**ΜΕΙΩΣΗ
ΤΙΜΗΣ**



Μοντέλο	Τιμή €
PIRA 90 LUX INOX ED	9.440

Φούρνος ξυλοκάρβουνου PIRA Ισπανίας.

Σειρά **PIRA 120 LUX**

Τεχνικά χαρακτηριστικά : Παραγωγή : 150Kg προϊόν/ώρα. Μέγιστο βάρος από κάρβουνα στην θαλάμη: 6κιλά. Θερμοκρασία: 180°C-350°C. Διάμετρος εξόδου: Ø180mm. Διαστάσεις ανοξείδωτης σχάρας : 990x585mm. Βάρος : 306Kg. Διαστάσεις : 1200x730x870mm.



Μοντέλο	sku	Τιμή €
PIRA 120 LUX	406216	10.740
PIRA 120 LUX SD		12.400

Φούρνος ξυλοκάρβουνου PIRA Ισπανίας.

Τεχνικά χαρακτηριστικά: Με το πρωτοποριακό σύστημα PIRA COLD. Όταν φούρνος φτάνει στην επιθυμητή θερμοκρασία, η θερμοκρασία εξωτερικά μειώνεται δραματικά, ενώ παραμένει σταθερή στην θαλάμη του φούρνου για ώρες. Τα κάρβουνα διατηρούνται έως και 25% περισσότερο από οποιοδήποτε φούρνο παρόμοιου τύπου, άρα επιτυγχάνεται εξοικονόμηση ενέργειας! Παραγωγή : 150Kg προϊόν/ώρα. Μέγιστο βάρος από κάρβουνα στην θαλάμη: 6κιλά. Θερμοκρασία: 180°C-350°C. Διάμετρος εξόδου: Ø180mm. Διαστάσεις ανοξείδωτης σχάρας : 990x585mm. Βάρος : 306Kg. Διαστάσεις : 1200x730x870mm.



Μοντέλο	sku	Τιμή €
PIRA 120 LUX INOX ED	406217	12.730

Νέες θερμαινόμενες βάσεις για τους φούρνους PIRA.

Ιδανικά για να κρατάμε τα πιάτα ζεστά ! Η νέα θερμαινόμενη βάση εκμεταλλεύεται όλη την επιφάνεια του διαθέσιμου χώρου. Αξεσουάρ που τοποθετείται στην οροφή του φούρνου και εκμεταλλεύεται όλη την θερμότητα του. Τοποθετήστε τα πιάτα σας ώστε να κρατηθούν ζεστά ή εναποθέστε τα κρύα φαγητά για να τα ζεσάνετε πριν τα μαγειρέψετε.

Μοντέλο	Για φούρνο	Τιμή €
920045	PIRA 70	330
920048	PIRA 70	330
920049	PIRA 80	430
920050	PIRA 90	485
920120	PIRA 120	690



Φούρνος ξυλοκάρβουνου PIRA Ισπανίας.

Σειρά **PIRA 90D LUX**

Τεχνικά χαρακτηριστικά : Διπλός επιδαπέδιος. Παραγωγή : 120Kg προϊόν/ώρα. Μέγιστο βάρος από κάρβουνα στην θαλάμη: 5κιλά. Θερμοκρασία: 180°C-350°C. Διάμετρος εξόδου: Ø180mm. Διαστάσεις έκαστης ανοξείδωτης σχάρας : 780x625mm. Βάρος : 416Kg. Διαστάσεις : 900x784x1825mm.

**ΜΕΙΩΣΗ
ΤΙΜΗΣ**



Μοντέλο	Τιμή €
PIRA 90D LUX SD/ED	14.600

Σκεύη μαντεμένια ειδικά για τους φούρνους PIRA

Ιδανικά για να κρατάμε τα πιάτα ζεστά !

Ο νέος θερμαινόμενος δίσκος εκμεταλλεύεται όλη την επιφάνεια του διαθέσιμου χώρου. Αξεσουάρ που τοποθετείται στην οροφή του φούρνου και εκμεταλλεύεται όλη την θερμότητα του. Τοποθετήστε τα πιάτα σας ώστε να κρατηθούν ζεστά ή εναποθέστε τα κρύα φαγητά για να τα ζεσάνετε πριν τα μαγειρέψετε.



Μοντέλο	sku	Τύπος	Τμχ/Kg	€
931165		GN δίσκος	1/1x6,5	192
932365		GN δίσκος	2/3x6,5	170
931265	706217	GN δίσκος	1/2x6,5	130
931225	706212	GN δίσκος	1/2x2,5	120
931365	706216	GN δίσκος	1/3x6,5	90
931325	706214	GN δίσκος λείος	1/3x2,5	76
931326	706215	GN δίσκος grill	1/3x2,5	85

Μοντέλο	sku	Τύπος	Διαστάσεις	€
937216	706218	κατσαρόλα	Ø16x4,5	46
937220	706219	κατσαρόλα	Ø20x4,5	52
937224	706220	κατσαρόλα	Ø24x4,5	60
937228	706221	κατσαρόλα	Ø28x4,5	70
937420	706222	κατσαρόλα	Ø20x7	60
937424	706223	κατσαρόλα	Ø24x7	72
937428	706224	κατσαρόλα	Ø28x7	70

Στις τιμές δεν συμπεριλαμβάνεται ο Φ.Π.Α.

Μοντέλο	Περιγραφή	Τιμή €
	750004 καπέλο εξαερισμού	255
	750003 εξωτερικό firebreak	420
	750002 εξωτερικός ρυθμιστής αέρα	307
	750001 δαχτυλίδι εξαερισμού	93
	770245 βάση κλειστή από τις 3 πλευρές για τον PIRA 70 LUX	1.115
	770248 βάση κλειστή από τις 3 πλευρές για τον PIRA 70XL LUX	1.115
	770249 βάση κλειστή από τις 3 πλευρές για τον PIRA 80 LUX	1.115
	770250 βάση κλειστή από τις 3 πλευρές για τον PIRA 90 LUX	1.115
	900045 σχάρα grill 58,5x46,5cm για τον PIRA 70 LUX	475
	900048 σχάρα grill 58,5x53,5cm για τον PIRA 70XL LUX	475
	900049 σχάρα grill 68,5x53,5cm για τον PIRA 80 LUX	490
	900050 σχάρα grill 78x62,5cm για τον PIRA 90 LUX	505
	900120 σχάρα grill 106x62,5cm για τον PIRA 120 LUX	675
	901045 σχάρα ραβδωτή 51,5x47cm για τον PIRA 70 LUX	570
	901048 σχάρα ραβδωτή 51,5x54cm για τον PIRA 70XL LUX	585
	901049 σχάρα ραβδωτή 61,5x54cm για τον PIRA 80 LUX	585
	901050 σχάρα ραβδωτή 70x58,5cm για τον PIRA 90 LUX	600
	901120 σχάρα ραβδωτή 99x58,5cm για τον PIRA 120 LUX	770
	950002 λαβίδα ανοξείδωτη	55
	950001 φτυάρι περισυλλογής	44

Ψησταριά για κάρβουνα ROBATA.

Τεχνικά χαρακτηριστικά: Διαθέτει θαλάμη από πυρίμαχο τούβλο. Κατασκευασμένη από χυτοσίδηρο. Ρύθμιση σχάρας σε 5 διαφορετικά ύψη. Με μετακινούμενο λιποσυλλέκτη. Συρτάρι για την στάχτη. Συνοδεύεται από σουβλες και ράβδους για το ψήσιμο. Κατανάλωση 2,5 - 3,5 kg κάρβουνα ανά βάρδια. Παραγωγή 20 kg προϊόν ανά ώρα. Προετοιμασία κάρβουνου φωτιάς 30 λεπτά. Θερμοκρασία 180 °C- 250 °C. Βάρος 111 Kg. Διαστάσεις 783x403x775 mm.



923500

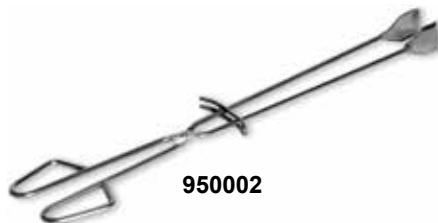

950002

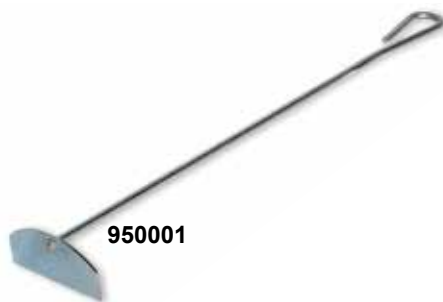

950001



923515



923501



923510



923511

Μοντέλο	sku	Τιμή €
ESP-80 Basic	406213	2.280
ESP-80 Complete	406214	3.050

Είδος	Μοντέλο	sku	Τιμή €
Βάση για σουβλες	923500	40622	80
Λαβίδα κρέατος	950002	40628	48
Τσιμπίδα	950001	40627	39
Μονή σουβλα (σετ των 4)	923501	40623	42
Διπλή σουβλα (σετ των 4)	923511	40625	42
Σχάρα inox	923515	40626	295
Σχάρα ραβδωή inox	923510	40624	385

Το μοντέλο BASIC περιλαμβάνει τα αξεσουάρ: 923500, 950002, 950001.



ESP-80 Basic

Ψησταριά για κάρβουνα ROBATA.

Τεχνικά χαρακτηριστικά: Διαθέτει θαλάμη από πυρίμαχο τούβλο. Κατασκευασμένη από χυτοσίδηρο. Ρύθμιση σχάρας σε 5 διαφορετικά ύψη. Με μετακινούμενο λιποσυλλέκτη. Συρτάρι για την στάχτη. Συνοδεύεται από σουβλες και ράβδους για το ψήσιμο. Παραγωγή 40 Kg Προϊόν ανά ώρα. Κατανάλωση 5-7 kg κάρβουνα ανά βάρδια. Προετοιμασία κάρβουνου - φωτιάς 40 λεπτά. Θερμοκρασία 180 °C- 250 °C. Βάρος 175 kg. Διαστάσεις: 1570x403x775mm.

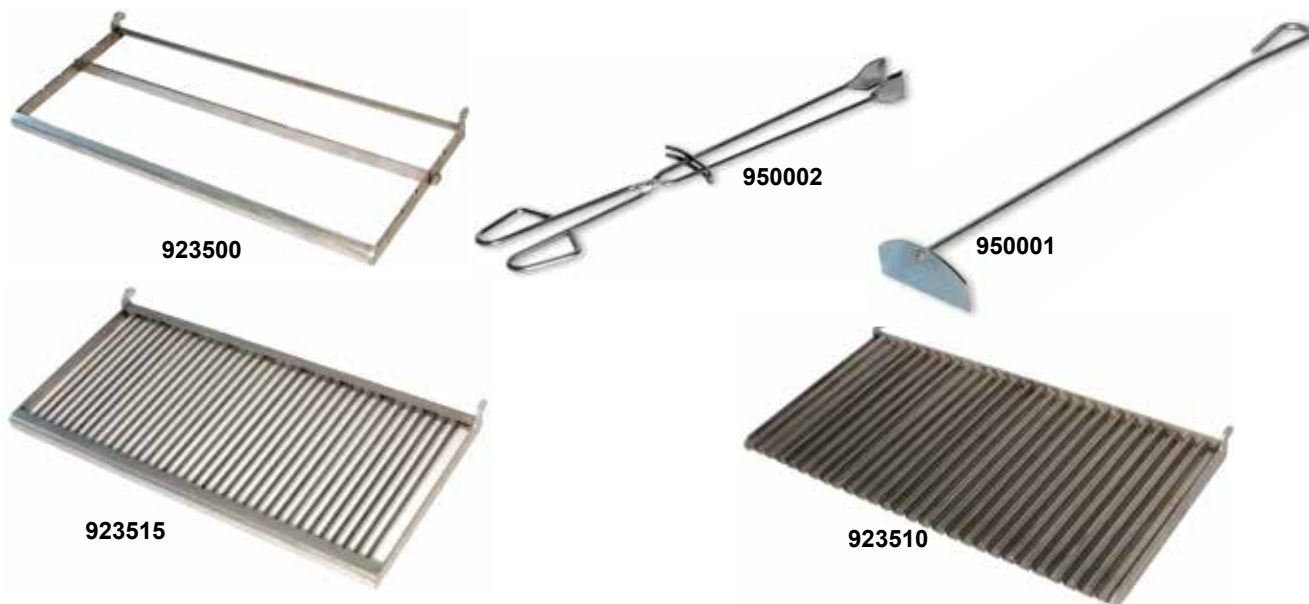

ESP-160 Complete

Μοντέλο	sku	Τιμή €
ESP-160 Basic	406210	3.620
ESP-160 Complete	406211	4.600

Είδος	Μοντέλο	sku	Τιμή €
Βάση για σουβλες	923500	40622	80
Λαβίδα κρέατος	950002	40628	48
Τσιμπίδα	950001	40627	38
Μονή σουβλα (σετ των 8)	923501	40623	42
Διπλή σουβλα (σετ των 8)	923511	40625	42
Σχάρα inox	923515	40626	295
Σχάρα ραβδωή inox	923510	40624	385
Τραπέζι με ρόδες	TABLE ESP-160	406212	1.650



923501



923511

Το μοντέλο COMPLETE περιλαμβάνει τα αξεσουάρ: 923500, 950002, 950001, 923501, 923511, 923515, 923510.

Grill για κάρβουνα ή ηφαιστιογενείς πέτρες.

Κατασκευαστής PIRA Ισπανίας.

Τα χρησιμοποιούν οι πιο διάσημοι chef της Ισπανίας, όπως ο chef Martin Berasatequi, που έχει 12 αστέρια Michelin στα 3 εστιατόριά του.

Τροχήλατο, εύκολο στον καθαρισμό.

Κατασκευασμένο από χυτοσίδηρο.

Μεμονωμένο και στις 3 πλευρές, πλαϊνά και πίσω μέρος.

Αφαιρούμενη σχάρα. Αφαιρούμενο συρτάρι για την στάχτη. Τροχήλατο.

Η σχάρα ρυθμίζεται καθ' ύψος.

Χρειάζεται περίπου 30 λεπτά για να κάψει τα κάρβουνα.

Θερμοκρασία ψησίματος 180-350°C.



BBQ-M80



BBQ-M120



BBQ-M150



COMBI LUX 150

Μοντέλο	Διαστάσεις mm	Παραγωγή / ώρα	Κατανάλωση κάρβουνων / βάρδια	Kg	€
BBQ-M80	800*820*930	40kg	5-7 kg	240	6.230
BBQ-M120	1200*820*930	65-68kg	14kg	360	7.340
BBQ-M150	1500*820*930	80kg	14kg	410	7.500
COMBI LUX 150	1500*800/1050*900/1550	80kg	14kg	335	9.240

Στο μοντέλο LUX συμπεριλαμβάνονται 4 διαφορετικές σχάρες, η λαβίδα και το φυτάρι για τις στάχτες. Επίσης δεν περιλαμβάνει συρτάρια.

Στις τιμές δεν συμπεριλαμβάνεται ο Φ.Π.Α.



Κωδικός	Είδος	Κατάλληλο για το μοντέλο	Τιμή €
901224	1/2 Λεία πλάκα 31*78cm	BBQ-M80, BBQ-M150	595
900222	1/2 Σχάρα ραβδωτή 31*73cm	BBQ-M80, BBQ-M150	487
901222	1/2 Σχάρα ραβδωτή 31*73cm	BBQ-M80, BBQ-M150	531
904001	Kit στήριξης περιστρεφόμενου grill	BBQ-M80, BBQ-M120, BBQ-M150	164
905001	Kit στήριξης σουβλας	BBQ-M80, BBQ-M120, BBQ-M150	208
965123	Kit στήριξης σουβλας combi	BBQ-COMBI LUX 150	235
920322	Θερμαινόμενη σχάρα BBQ150	BBQ-M150	188
920081	Θερμαινόμενη σχάρα BBQ80	BBQ-M80	188
920321	Θερμαινόμενη σχάρα BBQ80	BBQ-M120	188
920150	Κολώνα στήριξης BBQ150	BBQ-M150	1549
920080	Κολώνα στήριξης BBQ80	BBQ-M80	970
920320	Κολώνα στήριξης BBQ80	BBQ-M120	1362
900005	Λαβίδες κρέατος 33cm	BBQ-COMBI LUX 150	55
950004	Λαβίδες κρέατος TOP 40cm	BBQ-M80, BBQ-M120, BBQ-M150	75
901034	Λεία πλάκα 49,5*78cm	BBQ-M120	900
901024	Λεία πλάκα 62*78cm	BBQ-M80, BBQ-M150	900
960140	Λεία πλάκα plate 45*77cm	BBQ-COMBI LUX 150	595
904101	Περιστρεφόμενο grill 105*32cm	BBQ-M120	1127
904000	Περιστρεφόμενο grill 130*32cm	BBQ-M150	1127
904141	Περιστρεφόμενο grill 130*32cm	BBQ-COMBI LUX 150	1127
903000	Περιστρεφόμενο grill 70*32cm	BBQ-M80	814
904002	Περιστρεφόμενο grill handle	BBQ-M80, BBQ-M120, BBQ-M150	70
901140	Πλευρική σχάρα ραβδωτή 38*66cm	BBQ-COMBI LUX 150	531
905000	Σούβλα	BBQ-M80, BBQ-M120, BBQ-M150	47
955141	Σούβλα combi	BBQ-COMBI LUX 150	47
955140	Σούβλα κοτόπουλου combi	BBQ-COMBI LUX 150	141
900023	Σχάρα ραβδωτή 49,5*73cm	BBQ-M120	549
900022	Σχάρα ραβδωτή 62*73cm	BBQ-M80, BBQ-M150	565
900141	Σχάρα ραβδωτή central 39*65,5cm	BBQ-COMBI LUX 150	502
900140	Σχάρα ραβδωτή lateral 39*61cm	BBQ-COMBI LUX 150	502
902044	Σχάρα στήριξης κασαρόλας 62*73cm	BBQ-M80, BBQ-M150	255
902045	Σχάρα στήριξης κασαρόλας 62*73cm	BBQ-M120	255
909050	Τραπέζι πλευρικό inox 81*35cm	BBQ-M80, BBQ-M120, BBQ-M150	352
909000	Τραπέζι πλευρικό μαύρο 81*35cm	BBQ-M80, BBQ-M120, BBQ-M150	196
900001	Φτυάρι	BBQ-COMBI LUX 150	44
904140	Συρτάρι	BBQ-COMBI LUX 150	704
905003	Φτυάρι στάχτης	BBQ-M80, BBQ-M120, BBQ-M150	94

Basque grill.

Το Grill των Βάσκων, FAGOR Ισπανίας

Προσφέρει ένα ψήσιμο με ακρίβεια με φυσικό κάρβουνο. Ιδανικό για ανοιχτές κουζίνες, show cooking ξενοδοχείων και θεματικές βραδιές. Είναι επιτοίχιο. Το καπάκι AISI 310, πάχους 3 χιλιοστών, με κουρμπταριστές γωνίες για το εύκολο καθάρισμα. Ανύψωση της σχάρας και επιλογή του ύψους που απέχει το προϊόν από τη φλόγα και τα κάρβουνα. Ο κάδος που τοποθετούμε τα κάρβουνα είναι μονωμένο πυρίμαχο τούβλο. Διαθέτει συρτάρι για την περισυλλογή από τις στάχτες. Στο κάτω μέρος κλειστό ή προαιρετικά με καρότσι για τα κάρβουνα. Με 4 πόδια ρυθμιζόμενα καθ' ύψος. Η σχάρα είναι κεκλιμένη 5 μοίρες, επιτρέποντας στο λίπος να «τρέχει» και να καταλήγει στο συρτάρι περισυλλογής λίπους. Έτσι το λίπος δεν πέφτει στην φωτιά και στα κάρβουνα και δεν προκαλεί τη δημιουργία μεγάλων φλογών.

Προαιρετικά: ρόδες για την εύκολη μετακίνηση. Συρτάρι.



Μοντέλο	sku	Κωδικός	Διαστάσεις σχάρας mm	Ισχύς Kw	Ηλεκτρική σύνδεση	Ισχύς Watt	Διαστάσεις mm	Τιμή €
BGF-1000	402831	19048685	650*560	4.6	230V 1+N	25	500*870*1500	15.714
BGF-2000	402832	19058110	2x 650*560	9.2	230V 1+N	50	1600*870*1500	27.956
CBGF		19048692	Καρότσι για τα κάρβουνα 48λίτρων				370*380*536	1.315

Robata grill, FAGOR Ισπανίας

Η επιφάνεια είναι κατασκευασμένη από ανοξείδωτο 2 χιλιοστών AISI 304 με στρογγυλεμένες γωνίες για τον εύκολο καθαρισμό της. Η θάλαμη είναι κατασκευασμένη από πυρίμαχο τούβλο. Εύκολο στην αφαίρεση της στάχτης από την θάλαμη. Η θάλαμη είναι μονωμένη με πάχος 30mm, ώστε να κρατά τη θερμοκρασία. Συνοδεύεται από 1 ή 2 συρτάρια για την απομάκρυνση της στάχτης.

Επιδοαπέδια:

Δυνατότητα λειτουργίας και από τις δυο πλευρές. Με πάσο για τον χειριστή 150 χιλιοστών και στις 2 πλευρές. Εφοδιασμένη με 4 ρόδες, οι 2 με φρένο. Με πλαίσιο στη μια πλευρά που δέχεται 2 τεμάχια λαμαρίνες GN 1/9. Συνοδεύεται από 2 συρτάρια με οδηγούς 3 ραφιών. Η ψηστική επιφάνεια έχει μήκος 820 χιλιοστά. 239 χιλιοστά μήκος για αργό ψήσιμο και 396 χιλιοστά μήκος για αναθέρμανση ή να κρατάει τη θερμοκρασία του το προϊόν. Συνοδεύεται από μικρές σουβλές.

Επιτραπέζια:

Εντιχοιζόμενες. Το ύψος των ραφιών είναι 570 χιλιοστά, ώστε το ύψος που θα δουλεύεται να είναι 900 χιλιοστά. Να αφήνετε πάντα 5cm απόσταση από τον τοίχο, όταν είναι επιτοίχια και όχι κέντρου.



Μοντέλο	Κωδικός	Διαστάσεις σχάρας mm	Επίπεδα	Ισχύς σε κάρβουνο Kw	Διαστάσεις mm	Τιμή €
RGF-060	19048686	355*216	3	1	590*450*330	5.365
RGF-100	19048688	800*213	3	2	1107*450*330	7.335
RGF-1000	19048689	800*216	3	2	1107*850*900	10.592
	19048789	Τσιμπίδα για την στάχτη			370*380*536	61
	19048690	Ανοξείδωτη σχάρα πλέγμα				178
	19048691	Ανοξείδωτη σχάρα για τα κρέατα				392

Φούρνος κυκλοθερμικός ηλεκτρικός. Κατασκευαστής Modular Ιταλίας. **Σειρά Function**. Με ηλεκτρομηχανικό ή ηλεκτρονικό χειριστήριο. Διαστάσεις λαμαρίνας GN2/3 ή 43,3x33,3cm ή GN1/1 ή 60x40cm. Με ψεκάσμο στην θαλάμη για παραγωγή υγρασίας. **Τα μοντέλα με "U" με υγρασία**. Ανοξείδωτο βεντυλατέρ με αυτόματη αναστροφή. Προαιρετικά εξαρτήματα όπου φούρνος από GN1/1 να δεχθεί 60x40cm λαμαρίνα. Αφαιρούμενο λάστιχο στην πόρτα του φούρνου. Διπλό ανοιγόμενο τζάμι στην πόρτα. Προστασία στην αποχέτευση του φούρνου. Εσωτερικός φωτισμός στην θαλάμη. Θερμοκρασία 50-270°C. Μέγιστο ύψος λαμαρινών 7ή 7,5cm.



BER443S



BERU464



BERU464S



BERU464SP



BEU464

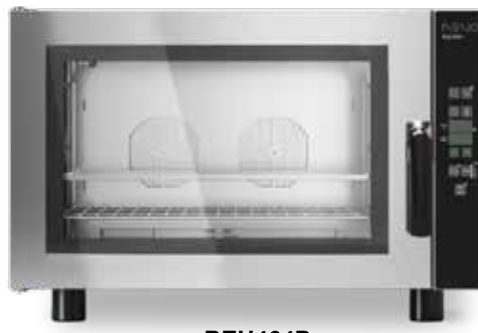

BEU464P



GEU411



BEU664



GEU1011P

Κωδικός	sku	Χωρ/τα	Ανεμιστήρες	Διαστάσεις cm	Ισχύς	Kg	Στόφα που ταιριάζει	Χειριστήριο			
								Ηλεκτρομηχανικό		Ηλεκτρονικό	
								Τιμή €	Κωδικός	sku	Τιμή €
BER443S	40535	4* 43,3*33	2	55,7*64*56,3	3,5Kw/230Volt	40	LM8T43	1.160			
BERU464	40537	4* 60*40cm	2	72,4*73*59,7	3,3Kw/230Volt	48	LM8T64	1.550	BERU464P	40538	2.450
BERU464S	405310	4* 60*40cm	2	72,4*73*59,7 με grill	3,5Kw/230Volt	52	LM8T64	1.662	BERU464SP	405311	1.720
BERU464PW	40539	4* 60*40cm	2	72,4*73*59,7	4,8Kw/380Volt	52	LM8T64	2.350			
BEU464	405314	4* 60*40cm	2	82,5*75,2*56,1	6,3Kw/380Volt	55	LM8T64	2.630	BEU464P	405315	2.450
BEU664	405316	6* 60*40cm	2	83,3*78*71,1	7,7Kw/380Volt	75	LM8T64	2.780	BEU664P	405317	2.890
BEU1064	405312	10* 60*40cm	3	83,3*78*101,1	11,5Kw/380Volt	118	LM12T64 ή LM16T64	3.540	BEU1064P	405313	3.760
GEU411	405343	4* GN1/1	2	82,5*75,2*56,1	6,3Kw/380Volt	118	LM8T64	2.630	GEU411P	405344	2.450
GEU611	405345	6* GN1/1	2	83,3*78*71,1	7,7Kw/380Volt	118	LM8T64	2.780	GEU611P	405346	2.890
GEU1011	405341	10* GN1/1	3	83,3*78*101,1	11,5Kw/380Volt	118	LM12T64 ή LM16T64	3.490	GEU1011P	405342	3.760

Φούρνος κυκλοθερμικός ατμού. Ηλεκτρικός ή υγραερίου. Κατασκευαστής Modular Ιταλίας. **Σειρά Pratika**. Με ηλεκτρομηχανικό ή ηλεκτρονικό χειριστήριο. Διαστάσεις λαμαρινών GN1/1 και 60x40cm με μέγιστο ύψος 7,5cm. Ψήσιμο: Κυκλοθερμικός ή ατμός ή συνδυασμός και των δύο. Θερμοκρασία 50-300°C. Χρονοδιακόπτης 120 λεπτών. Ηλεκτρονική ένδειξη της θερμοκρασίας. Ανοξείδωτη θαλάμη AISI304. Εργονομική πλαστική λαβή στην πόρτα του φούρνου. Βεντυλατέρ δύο ταχυτήτων, αυτόματη αναστροφή. Μετακινούμενοι οδηγό λαμαρίνας. Διπλό τζάμι στην πόρτα. Φωτισμός στην θαλάμη του φούρνου. Στους φούρνους με ηλεκτρονικό χειριστήριο με αποθήκευση 99 προγραμμάτων 3 σταδίων και μαγείρεμα με DELTA-T (ΔΤ).



FCE051V



FDG051V



FDG051TV



FCE101V

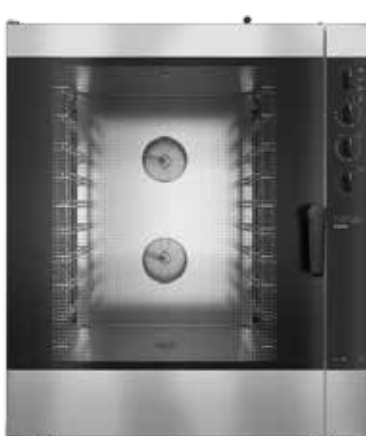

FDE101V



FDE101TV

Κωδικός	sku	Χωρ/τα	Διαστάσεις cm	Ισχύς	Στόφα που ταιριάζει	Χειριστήριο		
						Ηλεκτρομηχανικό	με οθόνη αφής & αυτόματο πλύσιμο	
						Τιμή	Κωδικός	Τιμή
FCE051V	405319	5* GN1/1*7,4cm ή 60*40cm	90,5*84,5*75	9,5Kw gas & 0,4Kw/230Volt	LM8T64	6.720€		
FDG051V	405334	5* GN1/1*7,4cm ή 60*40cm	90,5*84,5*75	9,5Kw gas & 0,4Kw/230Volt	LM8T64	8.090€	FDG051TV	8.732€
FCE101V	405321	5* GN1/1*7,4cm ή 60*40cm	90,5*84,5*73	7,9Kw/380Volt	LM8T64	4.580€		
FDE101V	405322	5* GN1/1*7,4cm ή 60*40cm	90,5*84,5*73	7,9Kw/380Volt	LM8T64	5.225€	FDE051TV	6.270€
FCG101V	405320	10*GN1/1*7,4cm ή 60*40cm	90,5*84,5*113	19Kw gas & 0,8Kw/230Volt	LM12T64 ή LM16T64	7.420€		
FDG101V	405337	10*GN1/1*7,4cm ή 60*40cm	90,5*84,5*113	19Kw gas & 0,8Kw/230Volt	LM12T64 ή LM16T64	8.582€	FDG101TV	10.345€
FCE101V	405318	10*GN1/1*7,4cm ή 60*40cm	90,5*84,5*111	15,8Kw/380Volt	LM12T64 ή LM16T64	6.126€		
FDE101V	405325	10*GN1/1*7,4cm ή 60*40cm	90,5*84,5*111	15,8Kw/380Volt	LM12T64 ή LM16T64	6.770€	FDE101TV	8.495€

KR : δεξιά πόρτα. Επιβάρυνση 9%.



Εύκολος στην εγκατάσταση του. Συνδέστε το στην μπρίζα και αμέσως λειτουργεί. Συμπαγή και στοιβάσιμο. Ιδανικό για μικρές κουζίνες που δεν έχουν πολλούς χώρους.



Η νέα τεχνολογία πρόσκρουσης!! Ο κυκλωνικός αέρας επιτρέπει το ψησιμο του ψαγίτου αμμεσα και τάχιστα σε λίγα λεπτά μόνο!!



Συμπαγής και στοιβαζόμενος σχεδιασμός. Οι διαστάσεις του φούρνου QUICK είναι ιδανικές για τοποθέτηση σε μικρούς χώρους όπως μπαρ, καφετέριες, καφετέριες, βενζινάδικα, beach bar, food trucks και άλλα.



Εύκολο στον καθαρισμό του. Αφαιρούνται όλα τα εξαρτήματα του και πλένονται. Κάποια μπορούν να πλυθούν και στο πλυντήριο.



Δεν χρειάζονται συστήματα εξαγωγής, χάρις στα καταλυτικά φίλτρα, ο χώρος που βρίσκεται ο φούρνος είναι απαλλαγμένος από καπνό και οσμές. Επιπλέον, δεν υπάρχει ανάγκη για απορροφητήρα καπνού (προαιρετικό).



Το πλεονέκτημα του μαγειρέματος συνδυασμένων πιάτων, όπως χάμπουργκερ και τηγανητές πατάτες ταυτόχρονα, είναι η μείωση του χρόνου αναμονής με το ταυτόχρονο μαγείρεμα περισσότερων από ενός ειδών φαγητού.



Πίνακες ελέγχου με οθόνη αφής ή κουμπιά γρήγορης πρόσβασης. Επιτρέπουν την αποθήκευση αγαπημένων συνταγών, ώστε να υπάρχει εύκολη πρόσβαση για εξαιρετικό μαγείρεμα με μέγιστη ακρίβεια.



Τυποποίηση αποτελεσμάτων και ποιότητας σε κάθε μαγείρεμα. Με τον φούρνο QUICK η διαδικασία μαγειρέματος πραγματοποιείται με την καλύτερη ποιότητα, επιτυγχάνοντας πάντα το ίδιο τελικό αποτέλεσμα.

Φούρνος υψηλής ταχύτητας, Distform Ισπανίας



Εστιατόρια



Bars



Μικρά καφέ



Καντίνες



Fast food



Supermarket



Βασικός εξοπλισμός	QUICK 1 / QE11FN1D (μαύρο χρώμα)	QUICK 1T / QT11FN1D (μαύρο χρώμα)
Τιμή	5.140€	6.610€
Διαστάσεις λαμαρίνας	30*30cm	30*30cm
Χωρητικότητα	1	1
Διαστάσεις	410*397*598mm	410*397*598mm
Βάρος	60Kg	60Kg
Προτεινόμενες μερίδες/ώρα	20	20
Ισχύς ρεύματος	3,6Kw	3,6Kw
Τάση	230V/L+N50-60	230V/L+N50-60
Η τεχνολογία Accelerated Cooking συνδυάζει 2 τεχνολογίες θέρμανσης:		
• Σύστημα διανομής αέρα 3D πρόσκρουσης	✓	✓
• Κυκλοθερμικός (Ρυθμίσεις θερμοκρασίας από 100°C έως 275°C, σε βήματα του 1°C)		
Προθέρμανση	✓	✓
Plug@&play. Εύκολο στην εγκατάσταση		✓
LED οθόνη	✓	
CoolDown. Κρύωμα θαλάμης	✓	
Multicook. Ταχύχρονο ψήσιμο διαφορετικών φαγητών	-	✓
CoolDown. Γρήγορο κρύωμα της θαλάμης	-	✓
Easy-access air filter. Ευκολη πρόσβαση στο φίλτρο αέρα	✓	✓
6-8inch οθόνη αφής	-	✓
Άμεση πρόσβαση στα ψηστικά προγράμματα	100 + 8	1024 + 32
Wi-Fi connection. Σύνδεση WiFi για απομακρυσμένη αναβάθμιση		✓**
MyCloud. Μείνετε συνδεδεμένοι με το φούρνο σας με το smartphone ή το tablet σας. Δείτε την κατάσταση μαγειρέματος, δημιουργήστε και αποθηκεύστε συνταγές από οπουδήποτε και στείλτε τις στο φούρνο σας ή συμβουλευτείτε το βιβλίο συνταγών που ενημερώνεται συνεχώς.	-	✓**
USB connection. Για να ανεβάσετε όλες τις συνταγές σας στο φούρνο.	-	✓
Quiet operation. Ήσυχη λειτουργία.	✓	✓
Οπτική και ηχητική ειδοποίηση	✓	✓
Έυκολο στον καθαρισμό	✓	✓
Ανοξείδωτη θαλάμη AISI 304 18/10 με υγιεινοομικές γωνίες	✓	✓
Εξωτερικά δροσερό στην επαφή	✓	✓
Τεχνικός διαγνωστικός έλεγχος		✓
Ανοξείδωτο εξωτερικά σε χρώματα: μπεζ, μαύρο ή κόκκινο	✓	✓
Συνοδεύεται με καταλυτικό φίλτρο.		

Προτεινόμενα αξεσουάρ

Τύπος	Κωδικός	Τιμή €
Εσωτερικός καταλύτης. Η τεχνολογία του καταλύτη, βοηθά ώστε να μην χρειάζεται χοάνη απαγωγής οσμών	MYCHA436	490
	MYCHA423	197
Ταψί αλουμινίου διαστάσεων 280x280mm		
	MYCHA424	159
Ταψί αλουμινίου διαστάσεων 280x140mm		
	MYCHA431	430
Grill ψησίματος		
Χερούλι	MYCHA432	136
	MYCHA433	62
Σπάτουλα		
Απορρυπαντικό υγρό για τον φούρνο	MYCHA434	32
Υγρό διατήρησης και προστασίας του φούρνου	MYCHA435	38
	MYCHA437	19
Λαμαρίνα αντικολλητική ψησίματος διαστάσεων 280x280mm		

Τύπος	Κωδικός	Τιμή €
	MYCHA425	242
Λαμαρίνα λεία teflon καλάθι (2τμχ) διαστάσεων 280x280x25mm		
	MYCHA426	236
Λαμαρίνα λεία teflon καλάθι (2τμχ) διαστάσεων 140x280x25mm		
	MYCHA427	295
Λαμαρίνα λεία teflon καλάθι (2τμχ) διαστάσεων 140x140x25mm		
	MYCHA428	242
Λαμαρίνα διάτρητη teflon (2τμχ) διαστάσεων 280x280x25mm		
	MYCHA429	236
Λαμαρίνα διάτρητη teflon (2τμχ) διαστάσεων 140x280x25mm		
	MYCHA430	295
Λαμαρίνα διάτρητη teflon (2τμχ) διαστάσεων 140x140x25mm		

Τέλειο αποτέλεσμα στο ψήσιμο !!



Πολλαπλος Ατμος!!

Μια καινοτομος μεθοδος διπλου ατμου 5 φορές πιο γρηγορος από τα παραδοσιακες μεθοδους με boiler η στιγμιαιου ατμου χαρης στην προθερμανση του νερου.



Μαγειρευτε Sous-vide, με τις ακιδες πολλαπλων σημειων!!

Με τον νέο μαγνητικο συνδεσμο που είναι ταχυτατος ευκολος στην συνδεση με την ακίδα θερμοκρασιας τοποθετηστε το στο προιον και μαγειρευτε με την μεγιστη ακριβεια το τροιον σας!!



TSC

Ελεγχος Θερμικης Σταθεροτητας!! Το μονο κατοχυρωμενο συστημα που εξασφαλιζει τον συνεχη ελεγκο της θερμοικης σταθεροτητας κατά την διάρκεια του ψησιματος με αποκλιση στην θερμοκρασια ($\pm 0.2^{\circ}\text{C}$)!!



Ενσωματωμενος δισκος για την αποχετευση του νερου. Συστημα αποχετευσης στο μπροστινο μερος του φουρνου και αυτοματο αδειασμα του δισκου από τα νερα ακομη και όταν η πορτα είναι ανοιχτη.Εμποδιζει την δημιουργια νερου στο κατω μερος του φουρνου.



SmartClima Plus

Εξυπνη διαχειριση του ατμου και του κλιματος στην θαλαμη.Χαρης στους προηγμενους αισθητηρες ο φουρνος παρακολουθει την υγρασια μεσα την θαλαμη στελωνοντας ατμο η αφαιρωντας τον ατμο ώστε να επιτυχει το επιθυμητο αποτελεσμα !!



Φωτισμος LED

Με εσωτερικο φωτισμο στην θαλαμη του φουρνου με ελαχιστη καταναλωση σε υψηλες θερμοκρασιες και μεγιστη αντοχη!!



DryOut Plus

Επιτρεπει το αμμεσο και γρηγορο στεγνωμα της θαλαμης του φουρνου χαρης στην τεχνολογια της χαμηλης πιεσης.Τραγανα και πενταστοσιμα φαγητα γρηγορα & υγιεινα !!



USB συνδεσμος για την καταγραφη του HACCP με φορτωση ολων των δεδομενων, αποθηκευστε και εξαγατε όλα τα προγραμματα. Συμπεριλαμβανεται στα μοντελα COMPACT CONCEPT, COMPACT EVOLUTION, iCOOK, iBAKE, iCOOK MAX, and iBAKE MAX.



Υψηλή θερμοική αδράνεια στην θαλάμη του φούρνου.

Η θαλάμη είναι κατασκευασμένη από AISI 304 18/10 & AISI 316L (για τα μοντέλα MAX). Στοιβαρή κατασκευή εξασφαλιζει ιδανικά ψησιματα και εξοικονομηση ενέργειας !!



Συστημα υπεριωδους ακτινοβολιας

Η κατοχυρωμενη μεθοδος αποστειρωνει τον ατμο στις χαμηλες θερμοκρασιες από τα παθογονα (προαιρετικο).



Γυαλί χαμηλών εκπομπών ρύπων

Η τελευταία τεχνολογια χαμηλων εκπομπων γυαλιου παρέχει μεγαλύτερη μόνωση, μειώνοντας την απώλεια θερμότητας. Ο σχεδιασμός της πόρτας καθιστά εύκολο τον καθαρισμό και ασφαλή τη λειτουργία.

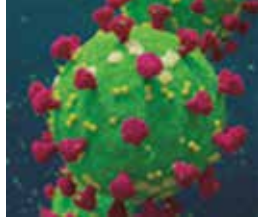

Ο μονος φουρνος που αποστειρωνεται 100%

Χάρης στο σύστημα υπεριώδους ακτινοβολίας και το κατοχυρωμένο σύστημα πλυσίματος της θαλάμης, η θαλαμη του φουρνου αποστειρωνεται 100% !!



Τουρμπινα υψηλης αποδοσης

Γρηγορο και ομοιομορφο ψησιμο χαρης την εξυπνη τουρμπινα που διαχειριζεται την ταχυτητα και την φορα της θερμοκρασιας στην θαλαμη!!.



Αντιβακτηριαδικο χερουλι

Εξασφαλιζει την προστασια από μύκητες και εξασφαλιζει την μέγιστη υγιεινή για τον χειρηστή.



MyCare αυτόματο πλύσιμο

Κατοχυρωμένο σύστημα πλυσίματος της θαλάμης του φουρνου. Μεταφέρει όλες τις βρωμιές από την θαλάμη. Ανιχνεύει το πόσο βρώμικη είναι η θαλάμη και σας προτείνει το αντίστοιχο πρόγραμμα πλύσης!!



Νυχτερινό ψήσιμο

Μπορείτε να προγραμματίσετε το νυχτερινό σας ψήσιμο στις επιθυμητές θερμοκρασιες, τηρώντας τους κανόνες υγιεινής. Όταν η θερμοκρασία του φούρνου πέσει κάτω από τους 56°C, τότε ο φούρνος θα σας ειδοποιήσει.

Χειριστήριο φούρνου QUICK 1T

Ο πίνακας ελέγχου του Mychef QUICK 1T διαθέτει μια έξυπνη και προσβάσιμη διεπαφή όπου μπορείτε να επιτύχετε άμεσα αποτελέσματα με ένα μόνο άγγιγμα. Η οθόνη αφής έχει μια ποικιλία επιλογών που ταιριάζουν στις ανάγκες της επιχείρησής σας. Διαθέτει πολλές οθόνες όπως ρυθμίσεις θερμοκρασίας, γρήγορα μενού, πρόγραμμα multicook, στο οποίο μπορείτε να μαγειρέψετε πολλές συνταγές ταυτόχρονα, μια ποικιλία παραμέτρων μαγειρέματος και το σύστημα CoolDown, επιλογή για ψύξη του φούρνου μετά τη χρήση.

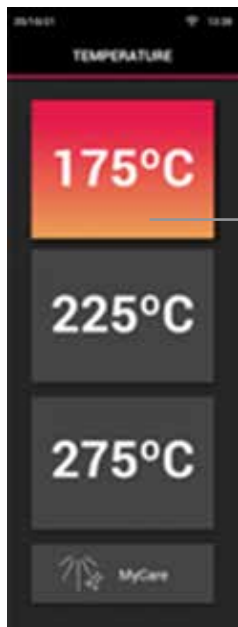

1. Ρυθμίσεις θερμοκρασίας

Το πρώτο βήμα σας είναι να προγραμματίσετε την θερμοκρασία σας..



2. QUICK Menu

Εύκολο άγγιγμα για την επιλογή του menu. Στο σύνολο, ο QUICK έχει 32 συνταγές one touch, σε 4 οθόνες.



2. Προθέρμανση

Ο QUICK ξεκινά αυτόματα όταν επιλέξετε την επιθυμητή θερμοκρασία.

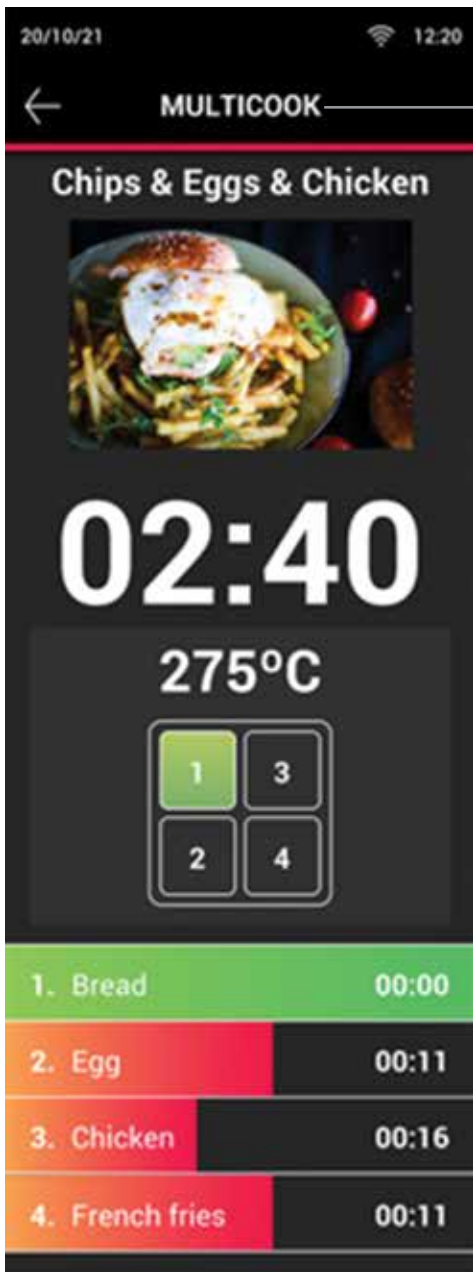

4. MULTICOOK

Το συγκεκριμένο πρόγραμμα ψήνει ταυτόχρονα διαφορετικά προϊόντα στην θάλαμη του φούρνου. Ηχητικές ειδοποιήσεις όταν τα προϊόντα είναι έτοιμα!

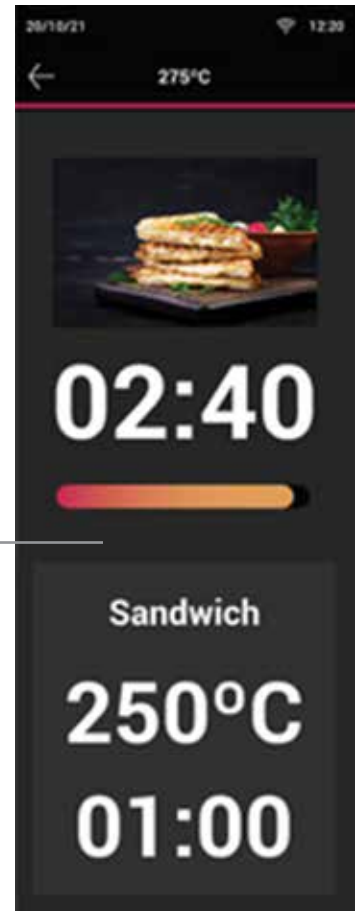

5. Ψηστικοί παράμετροι

Όλες οι συνταγές δείχνουν τους χρόνους και τις θερμοκρασίες.

6 Κρύνετε την θάλαμη γρήγορα

Ο φούρνος QUICK έχει το πλεονέκτημα να κρύνει άμεσα και γρήγορα την θάλαμη του φούρνου.



Χειριστήριο φούρνου QUICK 1

Εύκολο στον χειρισμό του με κουμπιά άμεσης πρόσβασης

Το χειριστήριο απλό με κουμπιά άμεσης πρόσβασης που αποθηκεύει άμεσα όλα τα προγράμματα. 8 μνήμες άμεσης πρόσβασης.

Φωτειζόμενο ψηφιακό χειριστήριο

Υποδηλώνει τις λειτουργίες και τους παραμέτρους

Ψηφιακά προγράμματα

Επιτρέπει την αποθήκευση 100 προγραμμάτων

Προσαρμογή τιμής

Ορίστε τις επιθυμητές τιμές για κάθε παράμετρο

Γρήγορη πρόσβαση στις μνήμες

8 πλήκτρα γρήγορης πρόσβασης στα πιο συχνά προγράμματα μαγειρέματος

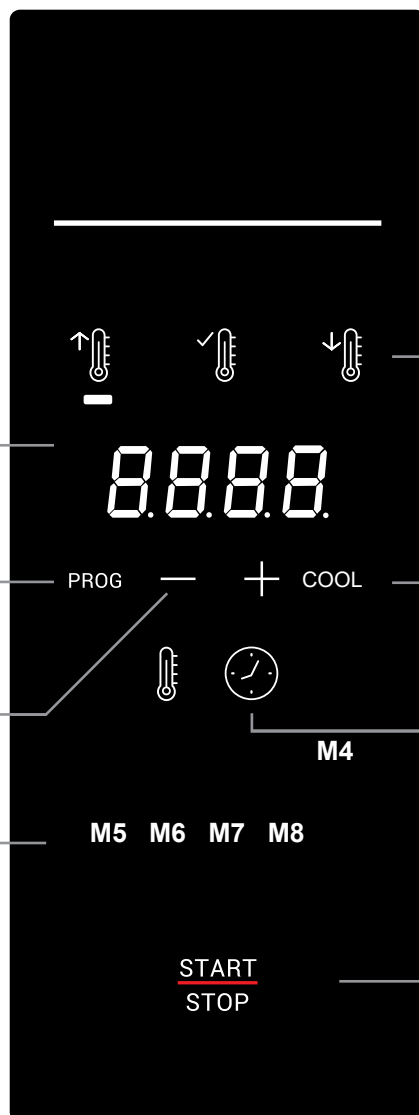

Κατάσταση θερμοκρασίας

Κάθε φωτισμός υποδηλώνει:
Προθέρμανση
Έτοιμο για χρήση
Γρήγορο κρύωμα

Γρήγορο κρύωμα

Επιτρέπει το κρύωμα του φούρνου μετά από μια εργάσιμη ημέρα και πριν τον καθαρισμό του

Παράμετροι μαγειρέματος

Επιλέξτε την θερμοκρασία και τον χρόνο

On/Off

Ανοίγει/κλείνει τον φούρνο, ξεκινά/σταματά την προθέρμανση και την διαδικασία μαγειρέματος

Αποθηκεύστε τις παραμέτρους μαγειρέματος των αγαπημένων σας συνταγών και εφαρμόστε τις με το πάτημα ενός κουμπιού. Αυτό το χειριστήριο διαθέτει 8 πλήκτρα γρήγορης πρόσβασης που σας δίνουν μέγιστη ευελιξία για την εκτέλεση των αγαπημένων σας συνταγών. Επιπλέον, μπορείτε να πραγματοποιήσετε αυτόματα έως και 3 διαφορετικές φάσεις μαγειρέματος.

Φωτειζόμενο ψηφιακό χειριστήριο

Υποδηλώνει τις λειτουργίες και τους παραμέτρους

Ψηστικά προγράμματα

Επιτρέπει την αποθήκευση 100 προγραμμάτων

Γρήγορη πρόσβαση στις μνήμες

8 πλήκτρα γρήγορης πρόσβασης στα πιο συχνά προγράμματα μαγειρέματος



Φάσεις μαγειρέματος

3 φάσεις μαγειρέματος που μπορούν να ρυθμιστούνελα BAKERSHOP

Φωτεινή ψηφιακή οθόνη

Υποδηλώνει τις παραμέτρους και τις διαδικασίες.

Ρυθμίσεις στόφας

Διαθέσιμο μόνο στα μοντέλα BAKERSHOP

Παράμετροι μαγειρέματος

Επιλέξτε την θερμοκρασία, τον χρόνο και την ταχύτητα του ανεμιστήρα.

On/Off

Ανοίγει/κλείνει τον φούρνο, ξεκινά/σταματά την προθέρμανση και την διαδικασία μαγειρέματος

Wi-Fi σύνθεση (προαιρετικά)

Χάρη στη σύνδεση Wi-Fi, μπορείτε να μαγειρέψετε, να ελέγξετε και να διαχειριστείτε τον φούρνο από το smartphone ή το tablet σας:

CLOUD

Διαχειρίσου τον φούρνο απομακρυσμένα από το κινητό ή το tablet σου.

REMOTE CONTROL

Ελέγξτε τη δραστηριότητά του φούρνου και αλλάξτε τις παραμέτρους απομακρυσμένα.



VOICE CONTROL WITH GOOGLE ASSISTANT

Ο φούρνος μπορεί να δουλέψει με Google Assistant, επιτρέποντας να μαγειρέψετε με φωνητικές εντολές.

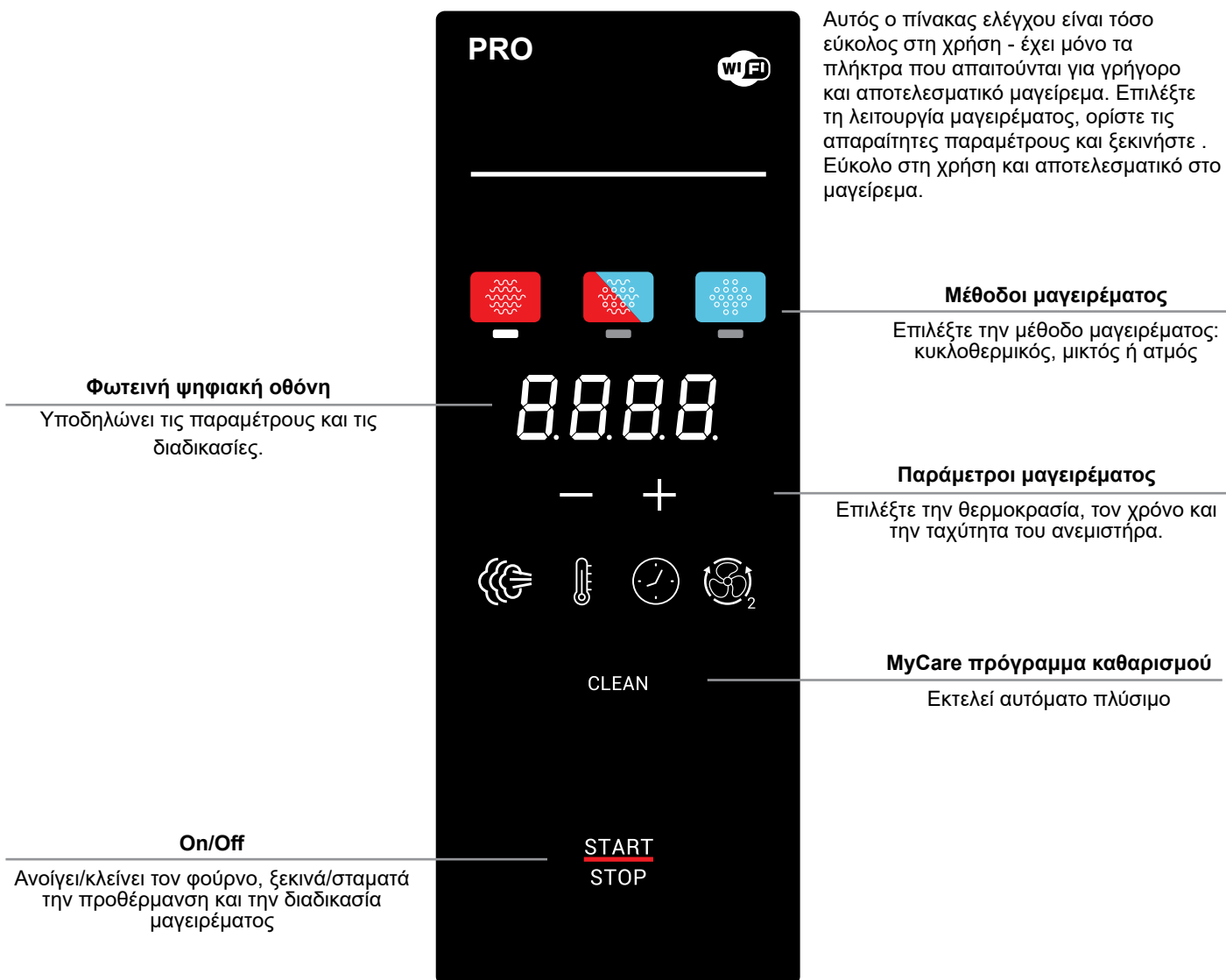

Wi-Fi σύνθεση (προαιρετικά)

Χάρη στη σύνδεση Wi-Fi, μπορείτε να μαγειρέψετε, να ελέγξετε και να διαχειριστείτε τον φούρνο από το smartphone ή το tablet σας:

CLOUD

Διαχειρίσου τον φούρνο απομακρυσμένα από το κινητό ή το tablet σου.

REMOTE CONTROL

Ελέγξτε τη δραστηριότητα του φούρνου και αλλάξτε τις παραμέτρους απομακρυσμένα.



VOICE CONTROL WITH GOOGLE ASSISTANT

Ο φούρνος μπορεί να δουλέψει με Google Assistant, επιτρέποντας να μαγειρέψετε με φωνητικές εντολές.

Χειριστήριο φούρνου

COOK MASTER & BAKE MASTER

Ψηφιακές ρυθμίσεις γι αυξηλή ακρίβεια στο μαγείρεμα.

Χειριστείτε τους COOK MASTER και BAKE MASTER φούρνους με μεγάλη ευκολία και απλές ρυθμίσεις. Εξοπλισμένοι με διαισθητικά σχεδιασμένη οθόνη LED, ικανή για μαγείρεμα υψηλής ποιότητας με μέγιστη ακρίβεια.

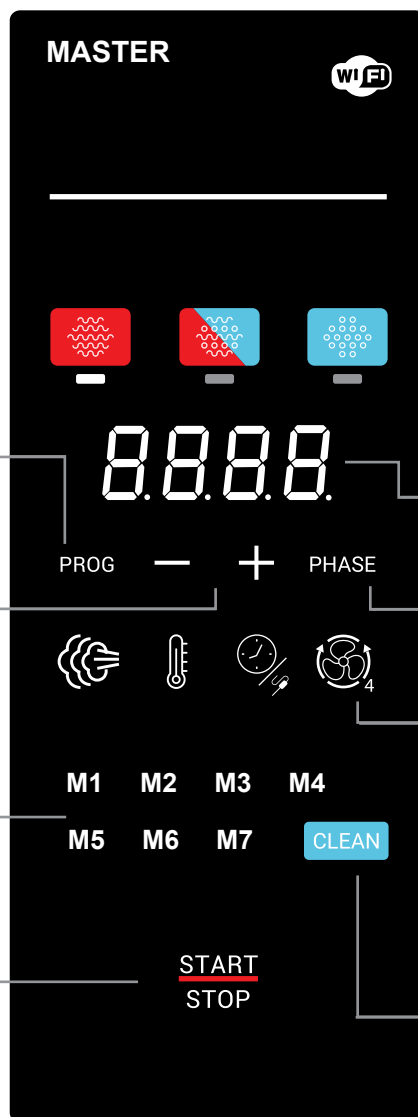

Προσαρμόστε τις παραμέτρους του φούρνου επιλέγοντας ατμό, θερμοκρασία, χρόνο ή ακίδα και ταχύτητα ανεμιστήρα, που διασφαλίζει τέλειο μαγείρεμα.

Με τις μνήμες γρήγορης πρόσβασης, μπορείτε να αποθηκεύσετε τα πιο συχνά προγράμματα μαγειρέματος και να τα εκτελείται αυτόματα. Επιπλέον, μπορείτε να αποθηκεύσετε έως και 40 διαφορετικά προγράμματα μαγειρέματος.

Μέθοδοι μαγειρέματος

Επιλέξτε την μέθοδο μαγειρέματος: κυκλοθερμικός, μικτός ή ατμός

Φωτεινή ψηφιακή οθόνη

Υποδηλώνει τις παραμέτρους και τις διαδικασίες.

Φάσεις μαγειρέματος

Εως και 3 φάσεις μαγειρέματος που μπορούν να ρυθμιστούν.

Παράμετροι μαγειρέματος

Επιλέξτε την θερμοκρασία, τον χρόνο και την ταχύτητα του ανεμιστήρα (4 ή 6 ταχύτητες) για τέλειο μαγείρεμα.

MyCare πρόγραμμα καθαρισμού

Εκτελεί αυτόματο πλύσιμο

Ψηφιακά προγράμματα

Επιτρέπει την αποθήκευση 40 προγραμμάτων

Παράμετροι μαγειρέματος

Επιλέξτε την θερμοκρασία, τον χρόνο και την ταχύτητα του ανεμιστήρα.

Γρήγορη πρόσβαση στις μνήμες

7 πλήκτρα γρήγορης πρόσβασης στα πιο συχνά προγράμματα μαγειρέματος

On/Off

Ανοίγει/κλείνει τον φούρνο, ξεκινά/σταματά την προθέρμανση και την διαδικασία μαγειρέματος

Wi-Fi σύνδεση (προαιρετικά)

Χάρη στη σύνδεση Wi-Fi, μπορείτε να μαγειρέψετε, να ελέγξετε και να διαχειριστείτε τον φούρνο από το smartphone ή το tablet σας:

CLOUD

Διαχειρίσου τον φούρνο απομακρυσμένα από το κινητό ή το tablet σου.

REMOTE CONTROL

Ελέγξτε τη δραστηριότητά του φούρνου και αλλάξτε τις παραμέτρους απομακρυσμένα.



VOICE CONTROL WITH GOOGLE ASSISTANT

Ο φούρνος μπορεί να δουλέψει με Google Assistant, επιτρέποντας να μαγειρέψετε με φωνητικές εντολές.

Εύκολο στην χρήση με πίνακα ελέγχου με υψηλής ανάλυσης με οθόνη αφής, που επιτρέπει την χρήση του iCOOK και iBAKE.

Επιτρέπει την προσαρμογή του μενού, σύμφωνα με τις ανάγκες του κάθε χρήστη, απομνημονεύοντας έως και 400 προγράμματα με 10 φάσεις μαγειρέματος και την δυνατότητα μαγειρέματος διαφορετικών τύπων φαγητού την ίδια ώρα σε διαφορετικά ταψιά.

Με την σύνδεση στο MyCloud, μπορείτε να δείτε την κατάσταση ψησίματος, όπως επίσης να δημιουργήσετε και να αποθηκεύσετε συνταγές από οπουδήποτε.

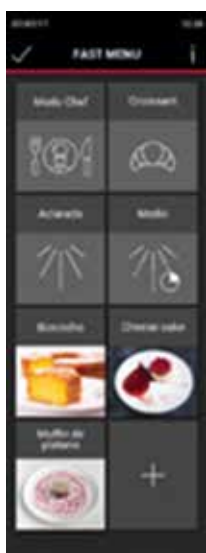

1. Γρήγορο menu

Menu προσαρμοσμένο με τις πιο δημοφιλείς ψηστικές λειτουργίες.

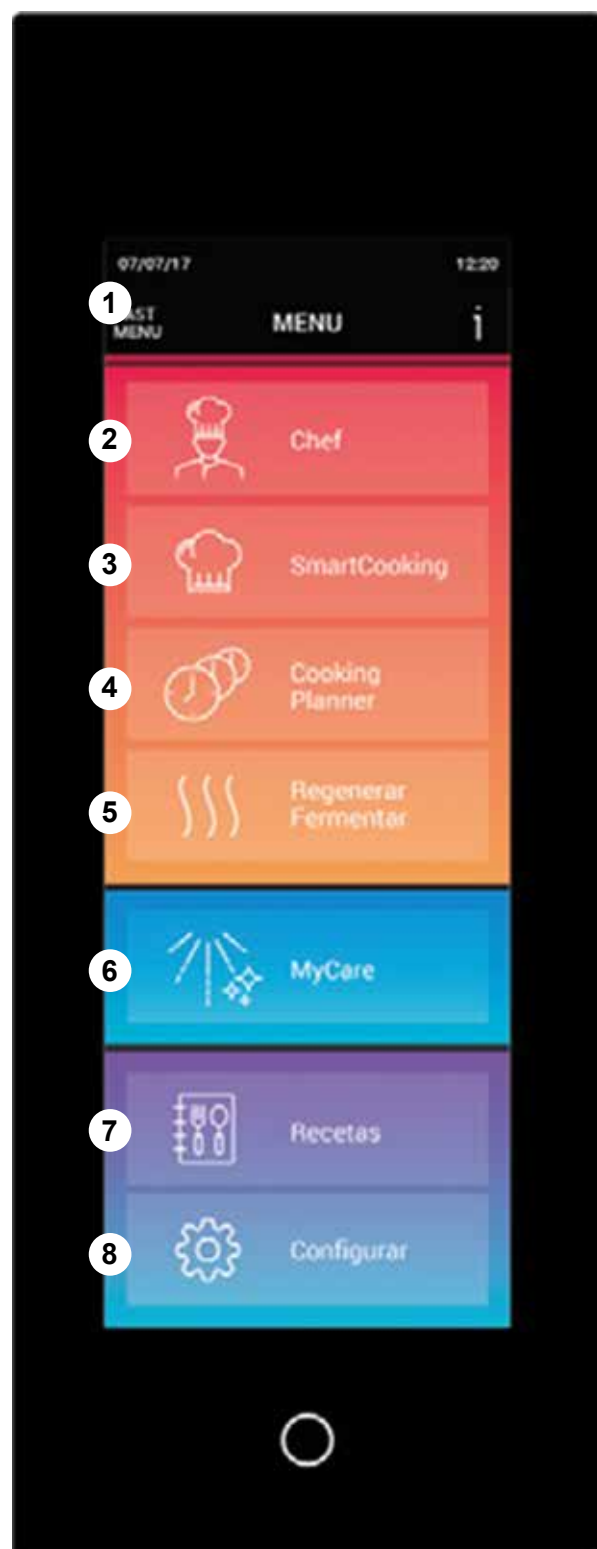

3. Έξυπνο ψήσιμο / Έξυπνο φούρνισμα

Το έξυπνο ψήσιμο βοηθά στο εύκολο ψήσιμο. Το SmartBaking διαθέσιμο για τα μοντέλα iBake.

2. Chef mode

Προσαρμόστε τις ρυθμίσεις μαγειρέματος, ρυθμίζοντας τις επιθυμητές παραμέτρους χειροκίνητα.

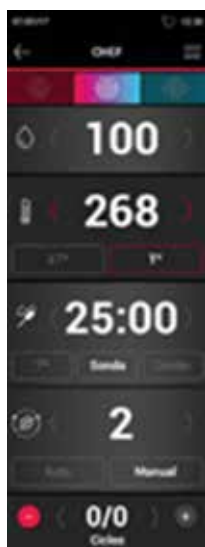

6. MyCare

Έξυπνο πρόγραμμα πλύσης με 4 διαφορετικά προγράμματα πλύσης και 1 πρόγραμμα ξεβγάλματος.



4. Cooking Planner

Ψήστε διαφορετικά φαγητά ταυτόχρονα σε διαφορετικές λαμαρίνες.



7. Συνταγές

Άμεση πρόσβαση στις συνταγές σας ή άλλων chef ή αναζητήστε δημιουργίες επιλέγοντας νέες πρώτες ύλες.



5. Αναγέννηση/Στοφάρισμα

Αναγεννήστε το κατεψυγμένο φαγητό με υγιεινή τρόπο.



8. Διαμορφώστε

Πρόσβαση σε όλες τις ρυθμίσεις του φούρνου.



Η λειτουργία του χειρισμού MyChef Concept είναι απλή, εύκολη και σχεδιασμένη για ψήσιμο υψηλών προδιαγραφών με την μέγιστη ακρίβεια. Η LCD οθόνη είναι φωτιζόμενη και ελέγχεται από ένα μόνο διακόπτη, που απλοποιεί την λειτουργία και μας εφοδιάζει με πολλές πληροφορίες για επόμενα στάδια ψησίματος.

Direct Άμεση πρόσβαση στο πρόγραμμα πλυσίματος myCare
4 Διαφορετικά προγράμματα πλύσης και 1 πρόγραμμα ξεβγάλματος.

99 πρόγραμμα ψησίματος
Έως και 5 φάσεις το κάθε ένα.

Ψηστικές λειτουργίες
Κυκλοθερμικός, ατμού, συνδυασμός και των δύο.



Μαγνητική πρίζα & σύνδεση με ακίδες
Γρήγορη και ασφαλή σύνδεση sous vide, μονής ή πολλαπλών ακίδων.

Προγράμματα άμεσης πρόσβασης
Μνήμη για τα 9 πιο συχνά ψηστικά προγράμματα ή κύκλους πλυσίματος.

Φωτιζόμενο περιστροφικό χειριστήριο

Έξυπνος φωτισμός 5 χρωμάτων που εκπέμπει ορατές και ηχητικές ειδοποιήσεις κατάστασης μαγειρέματος ή πλύσης



Standby



Κύκλος
ψησίματος



Κύκλος
πλυσίματος



Ολοκλήρωση
μαγειρέματος,
πλυσίματος ή
προσαρμογή



Τέλος
μαγειρέματος
ή καθαρισμού

Ψήσιμο με χρόνο ή ακίδα

Το ψήσιμό σας μπορεί να ελεγχθεί με τον χρόνο ή με την ακίδα θερμοκρασίας.

Ταχύτητες τουρμπίνας

4 ταχύτητες στα μοντέλα Compact.

Γρήγορο ψήσιμο

Η προθέρμανση ή το γρήγορο κρύωμα της θαλάμης, εξαρτάται από την επί του παρόντος θερμοκρασία στην έναρξη νέου ψησίματος ή κύκλου πλυσίματος.



Σφαιρική εικόνα λειτουργιών

Χρόνος, θερμοκρασία, θερμοκρασία ακίδας, ατμού, προγραμμάτων, πλυσίματος, ξεβγάλματος, ειδοποιήσεις, κ.λ.π.

Dry out / SmarClima

Χειροκίνητη ρύθμιση των παραμέτρων υγρασίας για εξαιρετικά αποτελέσματα.

Το Mychef Evolution είναι μια έξυπνη οθόνη αφής υψηλής ευκρίνειας. Ο σχεδιασμός του είναι τόσο βολικός και διαισθητικός όσο αυτός του smartphone σας.

Το σύστημα SmartCooking κάνει το μαγείρεμα πιο εύκολο από ποτέ: χάρη στο διαδραστικό βιβλίο συνταγών μπορείτε να δημιουργήσετε απίστευτα πιάτα με εκπληκτική απλότητα.

Καθώς είναι συνδεδεμένο στο cloud, σας δίνει τη δυνατότητα να είστε συνδεδεμένοι με τον υπολογιστή σας ανά πάσα στιγμή, όπου κι αν βρίσκεστε. Επιπλέον, η καινοτόμος τεχνολογία του βελτιστοποιεί την εξοικονόμηση ενέργειας. Ένας πραγματικά έξυπνος φούρνος ικανός να συλλέγει δεδομένα, να τα επεξεργάζεται και να προσφέρει εξατομικευμένες πληροφορίες που συμβάλλουν στη διαχείριση και την επιτυχία της επιχείρησής σας.

Chef mode

Προσαρμόστε τις ρυθμίσεις ψησίματος, ρυθμίζοντας τις επιθυμητές παραμέτρους χειροκίνητα.



Γρήγορο menu

Ρυθμίστε το menu με τις πιο συχνά ψηστικές λειτουργίες.

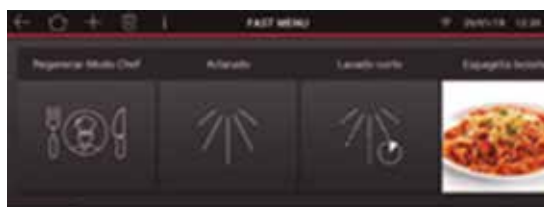

MyCare

Εκτελεί αυτόματο πλύσιμο 4 προγράμματα πλύσης και 1 πρόγραμμα ξεβγάλματος

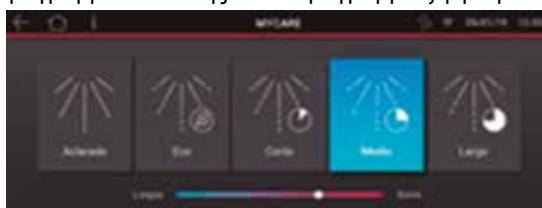

Μαγνητική πρίζα & σύνδεση με ακίδες
Γρήγορη και ασφαλή σύνδεση sous vide, μονής ή πολλαπλών ακίδων.



Smart Cooking
Σύστημα εύκολου μαγειρέματος για επιτυχημένο ψήσιμο.

Φωτιζόμενο περιστροφικό χειριστήριο
Έξιπνος φωτισμός 5 χρωμάτων που εκπέμπει ορατές και ηχητικές ειδοποιήσεις κατάστασης μαγειρέματος ή πλύσης



Standby



Κύκλος
ψησίματος



Κύκλος
πλυσίματος



Σχεδιαστής ψησίματος
Ψήστε διαφορετικά φαγητά ταυτόχρονα σε διαφορετικές λαμαρίνες.



Ολοκλήρωση
μαγειρέματος,
πλυσίματος ή
προσαρμογή



Τέλος
μαγειρέματος
ή καθαρισμού



Αναγέννηση
Αναγεννήστε τα κατεψυγμένα φαγητά σας με υγιεινό τρόπο.



Συνταγές

Άμεση πρόσβαση στις συνταγές σας και άλλων chef ή αναζήτηση για δημιουργία με επιλογή υλικών.

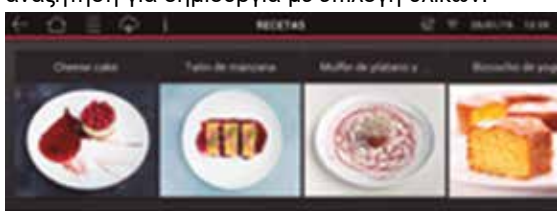

Διαμόρφωση

Πρόσβαση σε όλες τις ρυθμίσεις του φούρνου.



COOK PRO	COOK MASTER	COOK MASTER	iCOOK	iCOOK
----------	-------------	-------------	-------	-------

**Τρόποι μαγειρέματος**

Κυκλοθερμικός	30°C - 260°C	30°C - 260°C	30°C - 260°C	30°C - 280°C	30°C - 280°C
Μικτός Κυκλοθερμικός και ατμού	30°C - 260°C	30°C - 260°C	30°C - 260°C	30°C - 280°C	30°C - 280°C
Ατμού από 30°C - 130°C	•	•	•	•	•
Αναγέννηση. Η βοήθειά σας στην αναγέννηση μαγειρεμένων φαγητών. Παραμετροποίηση και υπάρχουν προγράμματα.	Χειροκίνητο	Χειροκίνητο	Χειροκίνητο	Έξυπνο	Έξυπνο
Παραμετροποίηση προγράμματος στοφαρίσματος	-	-	-	•	•
Μαγείρεμα σε χαμηλές θερμοκρασίες και το βράδυ	Χειροκίνητο	Χειροκίνητο	Χειροκίνητο	Έξυπνο	Έξυπνο

Λειτουργίες

CoolDown. Εξαρετικά γρήγορο και ασφαλές κρύωμα θαλάμης.	•	•	•	•	•
Preheat & CoolDown. Γρήγορη προθέρμανση ή κρύωμα της θαλάμης	•	•	•	•	•
SmartClimaPlus. Έξυπνο σύστημα αισθητήρων που ρυθμίζει την ενέργεια και την υγρασία, ανάλογα με τον τύπο και την ποσότητα του φαγητού	-	-	-	•	•
TSC Εξασφαλίζει την σταθερότητα της θερμοκρασίας με απόκλιση $\pm 2^{\circ}\text{C}$	-	o	o	o	o
SmartWind. Ταχύτερο, πλήρως ομοιογενές μαγείρεμα με ένα έξυπνο σύστημα διαχείρισης που ρυθμίζει την κατεύθυνση περιστροφής του ανεμιστήρα και τις 2 ταχύτητές του	2 ταχύτητες	4 ταχύτητες	6 ταχύτητες	4 ταχύτητες	6 ταχύτητες
SmartManagment ταχύτητας, κατεύθυνσης και παλμών του ανεμιστήρα	-	-	-	•	•
MultiSteam. Πατενταρισμένη τεχνολογία διπλής έγχυσης ατμού	•	•	•	•	•
UltraVioletSteam. Αγνός και αποστειρωμένος ατμός χάρη στις υπεριώδεις ακτίνες	o	o	o	o	-
DryOut Plus. Ενεργή εξαγωγή υγρασίας από το θάλαμο μαγειρέματος με τεχνολογία χαμηλής πίεσης. Τραγανό, χρυσαφί, εξαιρετικά γρήγορα και τέλεια αποτελέσματα	•	•	•	•	•
Παραγωγή ατμού από άμμεση έγχυση	-	-	-	-	-
SteamOut. Αφαίρεση της υγρασίας από την θαλάμη	-	-	-	-	-
Delta T. Η θερμοκρασία μαγειρέματος ελέγχεται από το ίδιο το φαγητό.	-	-	-	•	•
NightWatch. Νυχτερινό μαγείρεμα.	-	-	-	•	•
SafeSteam. Αυτόματη έξοδο ατμού με το τελείωμα του μαγειρέματος.	-	-	-	•	•
ReliableSystem. Σύστημα προληπτικής συντήρησης	-	-	-	•	•
MySmartCooking. Έξυπνο σύστημα μαγειρέματος. Επιλέξτε το προϊόν, τον τύπο μαγειρέματος, ρυθμίστε το μέγεθος, το χρώμα του προϊόντος και ο φούρνος θα υπολογίσει τις παραμέτρους για το τέλειο αποτέλεσμα.	-	-	-	•	•
MyCookingPlanner. Ταυτόχρονες έξυπνες διαδικασίες μαγειρέματος. Αυτόματη ανίχνευση του φορτίου, του χρόνου και του αριθμού των φορών που έχει ανοίξει η πόρτα.	-	-	-	•	•
MultiLevel. Διαχειριστείτε το ψήσιμο σε διαφορετικούς χρόνους τελειώματος. Κατάλληλο για εστιατόρια και a la carte.	-	-	-	•	•

COOK PRO	COOK MASTER	COOK MASTER	iCOOK	iCOOK
----------	-------------	-------------	-------	-------

Λειτουργίες

Just In Time. Συγχρονίζει όλες τις λαμαρίνες/πίατα ώστε να είναι έτοιμα την ίδια στιγμή για σερβίρισμα.	-	-	-	•	•
MyCloud. Μείνετε συνδεδεμένοι με το φούρνο σας με το smartphone σας. Δείτε την κατάσταση ψησίματος, δημιουργήστε και σώστε τις συνταγές σας από οπουδήποτε και στείλτε τες στο φούρνο.	-	-	-	•	•
Remote control. Διαχείριση από κινητό χρησιμοποιώντας την εφαρμογή Myhef Cloud.	0	0	0	-	-
WiFi σύνδεση. Με απομακρυσμένο λογισμικό αναβάθμισης της συσκευής.	-	-	-	•	•
Step by Step recipes. Συχνή αναβάθμιση συνταγών.	-	-	-	•	•
Ingredient-based. Συνταγή βάσει υλικών	-	-	-	•	•
Αυτόματος επαναυπολογισμός συστατικών βάση των μερίδων.	-	-	-	•	•
Έγχυση ενέργειας και υγρασίας με βάση το φορτίο. Αυτόματη ανίχνευση φορτίου.	-	-	-	•	•
Drainage cooling. Κρύωμα σωληνών για αποφυγή ζημιών.	0	0	0	0	•

Χρήση

Προγράμματα / φάσεις ψησίματος	-	40/3	40/3	400/10	400/10
Πρόσβαση στις ρυθμίσεις του φούρνου	-	-	-	•	•
Cooking Check. Περίληψη της καθημερινής, μηνιαίας και ετήσιας λειτουργίας.	-	-	-	•	•
Self-teaching system. Υιοθετεί αυτόματα την ρουτίνα των συνταγών και τις πιο συχνά ρουτίνες ανάλογα με τον χρήστη.	-	-	-	•	•
Δημιουργία προφίλ συγκεκριμένων χρηστών για μεμονωμένη διαμόρφωση μονάδων εξοπλισμού και λειτουργία τους.	-	-	-	•	•
Πληκτρολόγιο πολλαπλών προγραμμάτων με άμεση πρόσβαση.	-	7	7	-	-
Προγραμματιζόμενη αρχική σελίδα Fast Menu, με βάση τον πελάτη και τις εφαρμογές του.	-	-	-	•	•
Επεξεργάσιμο γρήγορο menu με απομακρυσμένη ενεργοποίηση.	-	-	-	•	•
Πλοήγηση από το κύριο μενού χρησιμοποιώντας την οθόνη αφής.	-	-	-	•	•
Αυτόματη ρύθμιση παραμέτρων, προσαρμόσιμη οθόνη.	-	-	-	•	•
Πολυάριθμες επιλογές για διαμόρφωση, ρυθμίσεις τεχνικής υπηρεσίας, ρυθμίσεις ενέργειας κ.λ.π.	-	-	-	•	•
Πολυάριθμες επιλογές για προηγμένες ρυθμίσεις, γλώσσα, ήχο, σύστημα κ.λπ.	-	-	-	•	•
Πλήκτρα συντόμευσης για προγράμματα ή κύκλους πλύσης.	-	•	•	•	•
10-Inch Οθόνη αφής TFT με διαισθητικά σύμβολα.	-	-	-	•	•
LED οθόνη.	•	•	•	-	-
Έλεγχος για ρύθμιση του τρόπου μαγειρέματος, της θερμοκρασίας, της ακίδας θερμοκρασίας και του χρόνου.	-	•	•	•	•
Ρυθμιζόμενος αποκλεισμός χρήσης και προγραμματισμού με βάση τον χρήστη.	-	-	-	•	•
Κλειδώμα προγράμματος.	•	•	•	•	•
Γρήγορος οδηγός χρήσης.	•	•	•	•	•

COOK PRO	COOK MASTER	COOK MASTER	iCOOK	iCOOK
⚡	⚡	🔥	⚡	🔥

Χρήση

Πολύγλωσση menu ενσωματωμένο στο φούρνο.	-	-	-	•	•
Πολύγλωσσα έγγραφα σε ηλεκτρονική μορφή.	•	•	•	•	•
Ειδική λειτουργία βοήθειας για κάθε διαδικασία μαγειρέματος.	-	-	-	•	•
Ενσωματωμένη λειτουργία βοήθειας, εγχειρίδιο οδηγιών σέρβις με παραδείγματα.	-	-	-	•	•
Διατίθεται διεπαφή χρήστη: σε 21 γλώσσες	-	-	-	•	•
Ηχητικές ειδοποιήσεις με δυνατότητα διαμόρφωσης από το χρήστη.	-	-	-	•	•
Σύνδεση Plug&Play. Σύνδεση μιας ακίδας θερμοκρασία ή πολλαπλών σημείων ή sous-vide.	-	-	-	-	-
Εσωτερική ακίδα θερμοκρασίας.	-	•	•	-	-
Εσωτερική ακίδα θερμοκρασίας πολλαπλών σημείων.	-	-	-	•	•
Οπτικό και ηχητικό σήμα λήξης μαγειρέματος	•	•	•	•	•
Ψηφιακή ένδειξη υγρασίας, θερμοκρασίας, χρόνου, θερμοκρασίας πυρήνα, χρόνου που έχει παρέλθει, υπολειπόμενου χρόνου, θερμοκρασίας αισθητήρα και τιμών κατανάλωσης.	-	-	-	•	•
Ψηφιακή ένδειξη υγρασίας, θερμοκρασίας, χρόνου και τιμές θερμοκρασίας ακίδας.	-	•	•	-	-
Ψηφιακή ένδειξη υγρασίας, θερμοκρασίας και χρόνου.	•	-	-	-	-
Εμφάνιση πραγματικών και επιλεγμένων τιμών.	•	•	•	•	•

Καθαρισμός και συντήρηση

MyCare. Έξυπνο σύστημα αυτοκαθαρισμού με 4 επίπεδα + ξέβγαλμα, με αυτόματη ανίχνευση βαθμού ρύπανσης και ειδοποίηση καθαρισμού.	-	-	-	•	•
MyCare. Έξυπνο σύστημα αυτοκαθαρισμού με 1 επίπεδο καθαρισμού.	•	•	•	-	-

Τεχνικά χαρακτηριστικά

Υψηλής τεχνολογίας LED φωτισμός. Βέλτιστος φωτισμός σε κάθε θάλαμο για ελάχιστη κατανάλωση και μέγιστη διάρκεια.	•	•	•	•	•
Χρόνος φωτισμού θαλάμης, με δυνατότητα διαμόρφωσης από το χρήστη.	-	-	-	•	•
Σύνδεση με USB για αναβαθμίσεις και HACCP.	-	-	-	•	•
Πόρτα χαμηλών εκπομπών, τριπλά τζάμια, μεντεσέδες και εύκολη στο καθάρισμα.	-	-	-	•	•
Πόρτα χαμηλών εκπομπών, διπλά τζάμια και εύκολη στο καθάρισμα.	•	•	•	-	-
Εξαιρετικά ανθεκτικός θάλαμος μαγειρέματος AISI304 18/10 από ανοξείδωτο χάλυβα, πλήρως συγκολλημένος με στρογγυλεμένες άκρες.	•	•	•	•	•
Ενσωματωμένο σιφώνι.	•	•	•	•	•
Ράγες C με σύστημα αντικραδασμικής προστασίας που καθαρίζεται εύκολα.	•	•	•	•	•
Ράγες L εύκολες στον καθαρισμό.	-	-	-	-	-
Η λαβή και τα πλαστικά εξαρτήματα διαθέτουν αντιβακτηριδιακή επεξεργασία.	•	•	•	•	•
Προστασία επιπέδου IPX5 από πιτσιλίσματα και πίδακες νερού.	•	•	•	•	•

• Standard ◦ Προαιρετικά - Μη συμβατό



Στις τιμές δεν συμπεριλαμβάνεται ο Φ.Π.Α.

35

COOK PRO GN1/1



Βασικός εξοπλισμός	CCE4100D
Τιμή	4.600€
Ισχύς ρεύματος	⚡
Χωρητικότητα GN 1/1	4 x GN1/1
Εξωτερικές διαστάσεις	760*710*615mm
Βάρος	64Kg
Προτεινόμενες μερίδες/ημέρα	35-90
Ύψος μεταξύ των οδηγών στη σκαλιέρα	68mm
Ισχύς ρεύματος	6,3Kw
Τάση (V/Ph/Hz)	400/3L+N/50-60 ^{(1) (2)}
3 Ψηστικοί τρόποι λειτουργίας - Κυκλοθερμικός (από 30°C - 260°C) - Συνδυασμός ατμού και κυκλοθερμικού (από 30°C - 260°C) - Ατμός (30°C - 130°C)	✓
SmartWind. Ταχύτερο, πλήρως ομοιογενές μαγείρεμα με ένα έξυπνο σύστημα διαχείρισης που ρυθμίζει την κατεύθυνση περιστροφής του ανεμιστήρα και τις 2 ταχύτητές του	2 ταχύτητες
MultiSteam. Πατενταρισμένη τεχνολογία διπλής έγχυσης ατμού	✓
DryOut Plus. Ενεργή εξαγωγή υγρασίας από το θάλαμο μαγειρέματος με τεχνολογία χαμηλής πίεσης. Τραγανό, χρυσαφί, εξαιρετικά γρήγορα και τέλεια αποτελέσματα	✓
MyCare. Αυτόματο σύστημα πλυσίματος	✓
Automatic CoolDown. Για το Ultra-fast, safe MyCare καθαρισμό	✓
Automatic pre-heating. Αυτόματη προθέρμανση	✓
Χειροκίνητη αναγέννηση	✓
Ράγες εύκολες στον καθαρισμό	✓
Οθόνη LED	✓
Οπτική και ηχητική ειδοποίηση κατά την διάρκεια του ψησίματος	✓
Φωτισμός LED	✓
Διπλό τζάμι χαμηλής εκπομπής, εύκολο στον καθαρισμό του	✓
Θαλάμη ανοξείδωτη AISI 304, 18/10 με υγειονομικές γωνίες	✓
Αυτόματο σύστημα αποχέτευσης που λειτουργεί και με ανοιχτή την πόρτα	✓
Χερούλι αντιβακτηριδιακό	✓
Επίπεδο προστασίας IPX5	✓

Προαιρετικά

Προαιρετικά	Για φούρνο	Μοντέλο	Τιμή
Άνοιγμα πόρτας αριστερά			410€
(1) Τάση 230/L+N/50-60	4 x GN1/1	MYCHA273	124€
(2) Τάση 230/3L/50-60	4 x GN1/1	MYCHA272	386€



CCE6100D

CCE1100D

5.100€

8.100€



6 x GN1/1

10 x 1/1GN

760*710*750mm

760*710*1022mm

74Kg

102Kg

40-110

80-160

68mm

68mm

9,3Kw

18,6Kw

400/3L+N50-60⁽¹⁾

400/3L+N50-60⁽¹⁾

✓

✓

2 ταχύτητες

2 ταχύτητες

✓

✓

✓

✓

✓

✓

✓

✓

✓

✓

✓

✓

✓

✓

✓

✓

✓

✓

✓

✓

✓

✓

✓

✓

Προαιρετικά

Προαιρετικά	Για φούρνο	Μοντέλο	Τιμή
Άνοιγμα πόρτας αριστερά			410€
(1) Τάση 230/L+N/50-60	6 x GN1/1	MYCHA277	386€
(1) Τάση 230/L+N/50-60	10 x GN1/1	MYCHA282	580€

Στις τιμές δεν συμπεριλαμβάνεται ο Φ.Π.Α.

COOK COMPACT MASTER
Με αυτόματο πλύσιμο και WiFi



CSM63L0D



CSM61L0D



CSM61T0D



CSM11L0D

Μοντέλο	Χωρητικότητα	Μερίδες/ ημέρα	Διαστάσεις	Ισχύς ⚡	Βάρος	Τιμή €
CSM63L0D	6* GN2/3	20-80	520*680*625mm	6,3Kw/380Volt	60Kg	6.560
CSM61T0D	6* GN1/1	30-100	760*632*625mm	7,3Kw/380Volt	76Kg	6.780
CSM61L0D	6* GN1/1	30-100	520*835*625mm	7,3Kw/380Volt	72Kg	6.780
CSM11L0D	10* GN1/1	50-150	520*835*800mm	12,6Kw/380Volt	89Kg	8.740

Προαιρετικά

Προαιρετικά	Τιμή
TSC Εξασφαλίζει την σταθερότητα της θερμοκρασίας με απόκλιση $\pm 2^{\circ}\text{C}$	405€
Αριστερό άνοιγμα πόρτας	411€

iCOOK COMPACT

Με MyCare, Mychef Cloud αυτόματο πλύσιμο



CSM63L0D



CSM61T0D



CSM61L0D



CSM11L0D











Μοντέλο	Χωρητικότητα	Μερίδες/ ημέρα	Διαστάσεις	Ισχύς	Βάρος	Τιμή €
CSI63L0D	6* GN2/3	20-80	620*692*625mm	6,3Kw/380Volt	64Kg	7.600
CSI61T0D	6* GN1/1	30-100	760*644*625mm	7,3Kw/380Volt	80Kg	8.360
CSI61L0D	6* GN1/1	30-100	520*847*625mm	7,3Kw/380Volt	80Kg	8.260
CSI11L0D	10* GN1/1	50-150	520*847*800mm	12,6Kw/380Volt	98Kg	10.780

Προαιρετικά

Προαιρετικά	Τιμή
TSC Εξασφαλίζει την σταθερότητα της θερμοκρασίας με απόκλιση $\pm 2^{\circ}\text{C}$	405€
Αριστερό άνοιγμα πόρτας	411€

Αξεσουάρ φούρνων **COMPACT**

Προτεινόμενα αξεσουάρ

	Είδος	Κωδικός	Τιμή
	Υδραυλικό kit εγκατάστασης Αξεσουάρ για γρήγορη εισαγωγή νερού και εξαγωγή. (περιλαμβάνει σιφώνι)	MYCHA245	159€
	Kit σύνδεσης + 2 υδραυλικά kit εγκατάστασης Απαραίτητο για στοίβαξη 2 φούρνων. Περιλαμβάνει σύνδεση εξόδου ατμού για τον κάτω καπναγωγό του φούρνου και 2 kit υδραυλικής εγκατάστασης (10 ταμπλέτες CleanDuo).	MYCHA449	573€
	Kit αφαλάτωσης (περιλαμβάνεται φίλτρο) Το σύστημα φιλτραρίσματος είναι απαραίτητο εάν το νερό στην εγκατάσταση δεν πληροί τα εξής χαρακτηριστικά: • Σκληρότητα μεταξύ 3 ^ο και 6 ^ο fH • pH 6,5 έως 8,5 • Χλωριούχα < 30 ppm	MYCHA061	533€
	Φίλτρο αφαλάτωσης (ανταλλακτικό) Για φιλτράρισμα 3.945λίτρων	MYCHA062	342€
	Kit κρυώματος αποχέτευσης Κρυώνει το νερό της αποχέτευσης ώστε να μην δημιουργήσει πρόβλημα στους σωλήνες	MYCHA451	221€
	UltraVioletSteam kit. Απόλυτα καθαρό, αποστειρωμένο και από παθογόνα χάρη στην πατενταρισμένη τεχνολογία ultraviolet		
	6 GN1/1	MYCHA384	574€
	10 GN1/1	MYCHA385	1.148€
	Βάση με οδηγούς για GN1/1 Για την τοποθέτηση ενός φούρνου. Απόσταση μεταξύ οδηγών 68mm. Χωρητικότητα 1 GN1/1 σε κάθε οδηγό.		
	6 GN1/1 480*715*900mm 8 οδηγοί	MYCHA453	1.007€
	10 GN1/1 480*715*700mm 5 οδηγοί	MYCHA455	973€
	Βάση στοίβαξης Για στοίβαξη 2 φούρνων.		
	6 GN1/1 + 6 GN1/1 480*715*360mm	MYCHA457	579€
	6 GN1/1 + 10 GN1/1 480*715*185mm	MYCHA459	531€
	Ρυθμιζόμενα πόδια Για ρύθμιση του φούρνου σε ανόμοιες επιφάνειες. 4τμχ.	MYCHA477	166€
	Σπρευ πλυσίματος Συνεχώς διαθέσιμο νερό κατά την διάρκεια πλυσίματος ή μαγειρέματος.	MYCHA172	326€
	CleanDuo Κουβάς με 50 ταμπλέτες διπλής δράσης απορρυπαντικού και ξεβγάλματος.		
	1 κουβάς	MYCHA063	128€
	πακέτο 4 κουβάδων	MYCHA354	501€
	πακέτο 24 κουβάδων	MYCHA355	2.950€
	Trolley 3 ώρες σε λειτουργία ατμού στους 90°C. Μέγιστη πίεση: 2,7bar Μέγιστης ρυθμός ροής: 4,1λίτρα/λεπτό. Διαστάσεις: 530*755*850mm		
	GN1/1	MYCHA173	4.261€

**Στήριγμα τοίχου**

Για κουζίνες με περιορισμένο χώρο

GN1/1

MYCHA461 549€**Φούσκα συμπύκνωσης ατμών**

Απορροφά και συμπυκνώνει τον ατμό από την καπνοδόχο του φούρνου. Εύκολη εγκατάσταση.

GN1/1

MYCHA464 1.856€**Φούσκα συμπύκνωσης ατμών**

Απορροφά και συμπυκνώνει τον ατμό από την καπνοδόχο και την πόρτα του φούρνου. Εύκολη εγκατάσταση.

GN1/1

MYCHA467 2.443€**Φούσκα συμπύκνωσης ατμών με φίλτρο άνθρακα**

Μειώνει τις οσμές και τις αναθυμιάσεις από την πόρτα και την καπνοδόχο του φούρνου. Εύκολη εγκατάσταση.

GN1/1

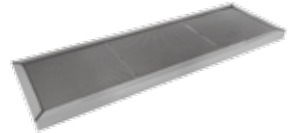
MYCHA470 3.077€

Φίλτρο άνθρακα (ανταλλακτικό)

MYCHA216 261€**Ασπίδα θερμότητας**

Προστατεύει τον φούρνο από πηγές θέρμανσης (τιμή ανά τμχ).

6 GN1/1

MYCHA473 362€

10 GN1/1

MYCHA475 393€**Σωλήνας εκτροπής ατμών**

Εκτρέπει τον ατμό από την καπνοδόχο στην φούσκα.

MYCHA218 216€**MySmoker smoker**

Δίνει άρωμα και γεύση πανιστού στο φαγητό με αποτελεσματικό τρόπο.

MYCHA181 577€**Kit εξωτερικής σύνδεσης μαγνητικής ακίδας**

Επιτρέπει σε εξωτερική ακίδα sous vide να συνδεθεί στον iCOOK COMPACT φούρνο (η ακίδα περιλαμβάνεται).

MYCHA480 600€**Ακίδα sous vide εκτροπής ατμών**

Μονή ακίδα Ø 1,5mm και μαγνητικός σύνδεσμος

MYCHA185 400€

COOK MASTER



Βασικός εξοπλισμός	CME4100D
Τιμή (Περιλαμβάνεται το αυτόματο πλύσιμο MyCare)	5.150€
Ισχύς ρεύματος	⚡
Χωρητικότητα GN 1/1	4 x GN1/1
Εξωτερικές διαστάσεις	760*710*615mm
Βάρος	64Kg
Προτεινόμενες μερίδες/ημέρα	35-90
Ύψος μεταξύ των οδηγών στη σκαλιέρα	68mm
Ισχύς ρεύματος	6,3Kw
Ισχύς αερίου	-
Παροχή αερίου	-
Τάση (V/Ph/Hz)	400/3L+N/50-60 ^{(1) (2)}
3 Ψηστικοί τρόποι λειτουργίας - Κυκλοθερμικός (από 30°C - 260°C) - Συνδυασμός ατμού και κυκλοθερμικού (από 30°C - 260°C) - Ατμός (30°C - 130°C)	✓
SmartWind. Ταχύτερο, πλήρως ομοιογενές μαγείρεμα με ένα έξυπνο σύστημα διαχείρισης που ρυθμίζει την κατεύθυνση περιστροφής του ανεμιστήρα και τις 2 ταχύτητές του	4 ταχύτητες
MultiSteam. Πατενταρισμένη τεχνολογία διπλής έγχυσης ατμού	✓
DryOut Plus. Ενεργή εξαγωγή υγρασίας από το θάλαμο μαγειρέματος με τεχνολογία χαμηλής πίεσης. Τραγανό, χρυσαφί, εξαιρετικά γρήγορα και τέλεια αποτελέσματα	✓
Programs + Cooking phases σε κάθε πρόγραμμα	40 + 3
7 πλήκτρα άμεσης πρόσβασης σε προγράμματα	✓
Ακίδα μιας επαφής	✓
MyCare. Αυτόματο σύστημα πλυσίματος	✓
Automatic CoolDown. Για το Ultra-fast, safe MyCare καθαρισμό	✓
Automatic pre-heating. Αυτόματη προθέρμανση	✓
Χειροκίνητη αναγέννηση	✓
Ράγες εύκολες στον καθαρισμό	✓
Οθόνη LED	✓
Οπτική και ηχητική ειδοποίηση κατά την διάρκεια του ψησίματος	✓
Φωτισμός LED	✓
Διπλό τζάμι χαμηλής εκπομπής, εύκολο στον καθαρισμό του	✓
Θαλάμη ανοξείδωτη AISI 304, 18/10 με υγειονομικές γωνίες	✓
Αυτόματο σύστημα αποχέτευσης που λειτουργεί και με ανοιχτή την πόρτα	✓
Χερούλι αντιβακτηριδιακό	✓
Επίπεδο προστασίας IPX5	✓

Προαιρετικά

Προαιρετικά	Για φούρνο	Μοντέλο	Τιμή
TSC Εξασφαλίζει την σταθερότητα της θερμοκρασίας με απόκλιση $\pm 2^{\circ}\text{C}$		⚡	405€
Άνοιγμα πόρτας αριστερά			411€
(1) Τάση 230/L+N/50-60	4 x GN1/1	MYCHA273	124€
(2) Τάση 230/3L/50-60	4 x GN1/1	MYCHA272	386€



CME6100D	CMG6100D	CME1100D	CMG1100D	CME6200D	CMG6200D	CME1200D	CMG1200D
5.940€	9.100€	8.9500€	11.470€	10.300€	12.740€	14.180€	16.800€
⚡	🔥	⚡	🔥	⚡	🔥	⚡	🔥
6 x GN1/1		10 x GN1/1		6 x GN2/1		10 x GN2/1	
760*710*750mm	760*842*854mm	760*710*1022mm	760*842*1144mm	760x1050x865mm	760x1168x854mm	760x1050x1155mm	760x1168x1144mm
74Kg	130Kg	102Kg	147Kg	118Kg	135Kg	146Kg	150Kg
40-110	55-120	80-160	80-160	60-180	110-240	150-300	160-320
68mm	85mm	68mm	85mm	80mm	80mm	80mm	80mm
9,3Kw	805Watt	18,6Kw	805Watt	18,6Kw	805Watt	27,9Kw	805Watt
-	13Kw	-	20Kw	-	20Kw	-	35Kw
-	Female G1/2"	-	Female G1/2"	-	Female G1/2"	-	Female G1/2"
400/3L+N50-60 ⁽¹⁾	230V/L+N/50-60	400/3L+N50-60 ⁽¹⁾	230V/L+N/50-60	400/3L+N50-60 ⁽¹⁾	230V/L+N/50-60	400/3L+N50-60 ⁽¹⁾	230V/L+N/50-60
V		V		V		V	
4 ταχύτητες	6 ταχύτητες	4 ταχύτητες	6 ταχύτητες	4 ταχύτητες	6 ταχύτητες	4 ταχύτητες	6 ταχύτητες
V		V		V		V	
V		V		V		V	
40 + 3		40 + 3		40 + 3		40 + 3	
V		V		V		V	
V		V		V		V	
V		V		V		V	
V		V		V		V	
V		V		V		V	
V		V		V		V	
V		V		V		V	
V		V		V		V	
V		V		V		V	
V		V		V		V	
V		V		V		V	
V		V		V		V	
V		V		V		V	
V		V		V		V	
V		V		V		V	

Προαιρετικά

Προαιρετικά	Για φούρνο	Μοντέλο	Τιμή
TSC Εξασφαλίζει την σταθερότητα της θερμοκρασίας με απόκλιση $\pm 2^{\circ}\text{C}$		⚡	405€
Ανοιγμα πόρτας αριστερά			411€
(1) Τάση 230/L+N/50-60	6 x GN1/1	MYCHA277	386€
(1) Τάση 230/L+N/50-60	10 x GN1/1	MYCHA282	580€
(1) Τάση 230/L+N/50-60	6 x GN2/1	MYCHA287	580€
(1) Τάση 230/L+N/50-60	10 x GN2/1	MYCHA292	1.049€

COOK MAX MASTER



Εστιατόρια



Ξενοδοχεία



Catering



Κοινότητες



Bars



Gastrobars



Supermarket



Βασικός εξοπλισμός	CME2100D	CMG2100D
Τιμή (Περιλαμβάνεται αυτόματο πρόγραμμα πλύσης MyCare)	20.680€	27.000€
Παροχή		
Χωρητικότητα GN 1/1	20 x GN1/1	
Εξωτερικές διαστάσεις	893*1018*1923mm	
Βάρος	311Kg	386Kg
Προτεινόμενες μερίδες/ημέρα	160-320	
Ύψος μεταξύ των οδηγών στη σκαλιέρα	67mm	
Ισχύς ρεύματος	34,7Kw	1.610Watt
Ισχύς αερίου G20, G30, G31	-	40Kw
Παροχή αερίου	-	Female G1/2"
Τάση (V/Ph/Hz)	400/3L+N50-60 ⁽¹⁾	230V/L+N/50-60
3 Ψηστικοί τρόποι λειτουργίας - Κυκλοθερμικός (από 30°C - 260°C) - Συνδυασμός ατμού και κυκλοθερμικού (από 30°C - 260°C) - Ατμός (30°C - 130°C)	✓	
SmartWind. Ταχύτερο, πλήρως ομοιογενές μαγείρεμα με ένα έξυπνο σύστημα διαχείρισης που ρυθμίζει την κατεύθυνση περιστροφής του ανεμιστήρα και τις 2 ταχύτητές του	6 ταχύτητες	
MultiSteam. Πατενταρισμένη τεχνολογία διπλής έγχυσης ατμού	✓	
DryOut Plus. Ενεργή εξαγωγή υγρασίας από το θάλαμο μαγειρέματος με τεχνολογία χαμηλής πίεσης. Τραγανό, χρυσαφί, εξαιρετικά γρήγορα και τέλεια αποτελέσματα	✓	
Programs + Cooking phases σε κάθε πρόγραμμα	40 + 3	
7 Γρήγορα πλήκτρα εύκολης πρόσβασης σε αποθηκευμένα προγράμματα	✓	
Εσωτερική ακίδα θερμοκρασίας	✓	
MyCare. Αυτόματο πλυτικό πρόγραμμα.	✓	
Αυτόματο κρύωμα.	✓	
Αυτόματη γρήγορη προθέρμανση.	✓	
Χειροκίνητη αναγέννηση.	✓	
Οθόνη LED	✓	
Οπτική και ηχητική ειδοποίηση κατά την διάρκεια του ψησίματος	✓	
Φωτισμός LED	✓	
Πόρτα χαμηλών εκπομπών , διπλά τζάμια, μεντεσέδες και εύκολο στο καθάρισμα.	✓	
Θαλάμη ανοξείδωτη AISI 304, 18/10 με υγειονομικές γωνίες	✓	
Χερούλι αντιβακτηριδιακό	✓	
Προστασία επιπέδου IPX5 από πιτσιλίσματα.	✓	
Ψύξη αποχέτευσης. Δροσίζει το νερό εξόδου αποφεύγοντας πιθανή ζημιά στους σωλήνες.	✓	
Καρότσι ταψιών με οδηγούς GN 1/1. Χωρητικότητα 20 δίσκοι GN 1/1 και απόσταση μεταξύ οδηγών 67mm,. Κατασκευασμένο από ανοξείδωτο χάλυβα AISI 316L.	✓	

Προαιρετικά

Προαιρετικά	Μοντέλο	Τιμή
TSC Εξασφαλίζει την σταθερότητα της θερμοκρασίας με απόκλιση $\pm 2^{\circ}\text{C}$		399€
Άνοιγμα πόρτας αριστερά		411€
(1) Τάση 230/L+N/50-60	MYCHA420	938€

CME2200D	CMG2200D
28.100€	33.940€
⚡	🔥
20 x GN2/1	
893*1268*1923mm	
343Kg	418Kg
300-640	
67mm	
65,7Kw	1.610Watt
-	40Kw
-	Female G1/2"
400/3L+N50-60 ⁽¹⁾	230V/L+N/50-60
✓	
6 ταχύτητες	
✓	
✓	
40 + 3	
✓	
✓	
✓	
✓	
✓	
✓	
✓	
✓	
✓	
✓	
✓	
✓	
✓	
✓	
✓	
✓	
✓	
✓	



Προαιρετικά

Προαιρετικά	Μοντέλο	Τιμή
TSC Εξασφαλίζει την σταθερότητα της θερμοκρασίας με απόκλιση ±2°C		2.618€
Άνοιγμα πόρτας αριστερά		410€
(1) Τάση 230/L+N/50-60	MYCHA421	1.049€

Στις τιμές δεν συμπεριλαμβάνεται ο Φ.Π.Α.



Εσπιατόρια



Ξενοδοχεία



Catering



Κοινότητες



Bars



Gastrobars



Supermarket

Βασικός εξοπλισμός**Τιμή (Περιλαμβάνεται η σύνδεση WiFi και το αυτόματο πρόγραμμα πλύσης MyCare)**

Παροχή

Χωρητικότητα GN 1/1

Εξωτερικές διαστάσεις

Βάρος

Προτεινόμενες μερίδες/ημέρα

Ύψος μεταξύ των οδηγών στη σκαλιέρα

Ισχύς ρεύματος

Ισχύς αερίου G20, G30, G31

Παροχή αερίου

Τάση (V/Ph/Hz)

3 Ψηφιακοί τρόποι λειτουργίας

- Κυκλοθερμικός (από 30°C - 260°C)

- Συνδυασμός ατμού και κυκλοθερμικού (από 30°C - 260°C)

- Ατμός (30°C - 130°C)

SmartWind. Ταχύτερο, πλήρως ομοιογενές μαγείρεμα με ένα έξυπνο σύστημα διαχείρισης που ρυθμίζει την κατεύθυνση περιστροφής του ανεμιστήρα και τις 2 ταχύτητές του**MultiSteam.** Πατενταρισμένη τεχνολογία διπλής έγχυσης ατμού**SmartClimaPlus.** Έξυπνο σύστημα αισθητήρων που ρυθμίζει την ενέργεια και την υγρασία, ανάλογα με τον τύπο και την ποσότητα του φαγητού**DryOut Plus.** Ενεργή εξαγωγή υγρασίας από το θάλαμο μαγειρέματος με τεχνολογία χαμηλής πίεσης. Τραγανό, χρυσαφί, εξαιρετικά γρήγορα και τέλεια αποτελέσματα**MySmartCooking.** Έξυπνο σύστημα μαγειρέματος. Επιλέξτε το προϊόν, τον τύπο μαγειρέματος, ρυθμίστε το μέγεθος, το χρώμα του προϊόντος και ο φούρνος θα υπολογίσει τις παραμέτρους για το τέλειο αποτέλεσμα.**MultiLevel.** Διαχειριστείτε το ψήσιμο σε διαφορετικούς χρόνος τελειώματος. Κατάλληλο για εσπιατόρια και a la carte.**Just In Time.** Συγχρονίζει όλες τις λαμαρίνες/πίατα ώστε να είναι έτοιμα την ίδια στιγμή για σερβίρισμα.**WiFi σύνδεση.** Με απομακρυσμένο λογισμικό αναβάθμισης της συσκευής.**MyCloud.** Μείνετε συνδεδεμένοι με το φούρνο σας με το smartphone σας. Δείτε την κατάσταση ψησίματος, δημιουργήστε και στείλετε τις συνταγές σας από οπουδήποτε και στείλτε τες στο φούρνο.**Programs + Cooking phases** σε κάθε πρόγραμμα**FastMenu.** Δημιουργεί οθόνη γρήγορης πρόσβασης μόνο με τα προγράμματα και τις λειτουργίες της επιλογής σας.**Cooking Check.** Περίληψη της καθημερινής, μηνιαίας και ετήσιας λειτουργίας.**NightWatch.** Νυχτερινό μαγείρεμα.**MyCare.** Αυτόματο σύστημα πλυσίματος**Multipoint internal probe.** Ακίδα θερμοκρασίας πολλαπλών σημείων.**Ράγες εύκολες στον καθαρισμό****10-inch οθόνη αφής.****Usb connection.** Σύνδεση sub για αναβάθμιση και HACCP δεδομένα.**Οπτική και ηχητική ειδοποίηση κατά την διάρκεια του ψησίματος****Φωτισμός LED****Πόρτα χαμηλών εκπομπών,** τριπλά τζάμια, μεντεσέδες και εύκολο στο καθάρισμα.**Θαλάμη ανοξείδωτη AISI 304, 18/10 με υγειονομικές γωνίες****Αυτόματο σύστημα αποχέτευσης που λειτουργεί και με ανοιχτή την πόρτα****Χερούλι αντιβακτηριδιακό****Επίπεδο προστασίας IPX5**



CIE6100D	CIG6100D	CIE1100D	CIG1100D	CIE6200D	CIG6200D	CIE1200D	CIG1200D
7.850€	10.560€	12.190€	14.060€	13.740€	15.650€	18.700€	20.940€
⚡	🔥	⚡	🔥	⚡	🔥	⚡	🔥
6 x GN1/1		10 x GN1/1		6 x GN2/1		10 x GN2/1	
760*725*750mm	760*842*854mm	760*710*1020mm	760*842*1144mm	760x1050x865mm	760x1168x854mm	760x1050x1155mm	760x1168x1144mm
80Kg	130Kg	112Kg	147Kg	118Kg	135Kg	146Kg	150Kg
40-110	55-120	80-160	80-160	60-180	110-240	150-300	160-320
68mm	85mm	68mm	85mm	80mm		80mm	
9,3Kw	805Watt	18,6Kw	805Watt	18,6Kw	805Watt	27,9Kw	805Watt
-	13Kw	-	20Kw	-	20Kw	-	35Kw
-	Female G1/2"	-	Female G1/2"	-	Female G1/2"	-	Female G1/2"
400/3L+N50-60 ⁽¹⁾	230V/L+N/50-60	400/3L+N50-60 ⁽¹⁾	230V/L+N/50-60	400/3L+N50-60 ⁽¹⁾	230V/L+N/50-60	400/3L+N50-60 ⁽¹⁾	230V/L+N/50-60
V		V		V		V	
V		V		V		V	
4 ταχύτητες	6 ταχύτητες	4 ταχύτητες	6 ταχύτητες	4 ταχύτητες	6 ταχύτητες	4 ταχύτητες	6 ταχύτητες
V		V		V		V	
V		V		V		V	
V		V		V		V	
V		V		V		V	
V		V		V		V	
V		V		V		V	
V		V		V		V	
V		V		V		V	
V		V		V		V	
400 + 10		400 + 10		400 + 10		400 + 10	
V		V		V		V	
V		V		V		V	
V		V		V		V	
4 επίπεδα + ξέβγαλμα		4 επίπεδα + ξέβγαλμα		4 επίπεδα + ξέβγαλμα		4 επίπεδα + ξέβγαλμα	
V		V		V		V	
V		V		V		V	
V		V		V		V	
V		V		V		V	
V		V		V		V	
V		V		V		V	
V		V		V		V	
V		V		V		V	
V		V		V		V	
V		V		V		V	
V		V		V		V	

Αξεσουάρ φούρνων

Προτεινόμενα αξεσουάρ

Είδος	Κωδικός	Τιμή
-------	---------	------

Υδραυλικό kit εγκατάστασης Αξεσουάρ για γρήγορη εισαγωγή νερού και εξαγωγή. (περιλαμβάνει σιφώνι)

Για ρεύμα	MYCHA245	159€
Για αέριο	MYCHA397	166€

Kit μείωσης πίεσης του νερού
Προτείνεται για εγκαταστάσεις με πίεση μεγαλύτερη από 6 bar

MYCHA219 114€

Kit αποσκλήρυνσης

Σύστημα φιλτραρίσματος συνδέεται και είναι ουσιώδης όταν το νερό:

- Η σκληρότητά του είναι 3° και 6°GH
- Το PH είναι 6,5 και 8,5
- Το χλώριο είναι <30ppm

MYCHA061 533€

Αφαλάτωση - ανταλλακτικό

Σύνολο αφαλάτωσης: 3,945λίτρα

MYCHA062 342€

Kit γρήγορου κρυώματος αποχέτευσης

Προφυλάσσει από την καταστροφή των σωλήνων

MYCHA358 219€



Μπροστινό kit απορρόφησης αέρα

Προστατεύει το φούρνο από πηγές θερμότητας

Μπροστινό Kit

MYCHA260 216€



Ντους πλυσίματος

Συνεχή τροφοδοσία νερού στην διαδικασία πλυσίματος ή κατά την διάρκεια ψησίματος

Kit ντους πλυσίματος

MYCHA172 261€



Χοάνη συμπύκνωσης ατμού

Απορροφά και συμπυκνώνει τον ατμό από την καμινάδα του φούρνου. Εύκολη εγκατάσταση

GN1/1

MYCHA386 1.863€

GN2/1

MYCHA395 2.284€

Προτεινόμενα αξεσουάρ

Είδος	Κωδικός	Τιμή
-------	---------	------



Μπροστινή χοάνη συμπύκνωσης ατμού

Απορροφά και συμπυκνώνει ατμό από την καμινάδα και την πόρτα του φούρνου. Εύκολη εγκατάσταση

GN1/1 **MYCHA265 2.439€**



Μπροστινή χοάνη συμπύκνωσης ατμού με φίλτρο άνθρακα

Απορροφά και συμπυκνώνει ατμό από την καμινάδα και την πόρτα του φούρνου. Εύκολη εγκατάσταση

GN1/1 **MYCHA268 3.076€**

Φίλτρο ενεργού άνθρακα **MYCHA216 261€**



Εκτροπέας - εξαγωγή οσμών

Ανακατευθύνει τον ατμό από την καμινάδα του φούρνου, στην χοάνη απαγωγής οσμών

Εκτροπέας ατμού

MYCHA218 216€



Καπνιστήρι

Δίνει άρωμα και γεύση καπνού με απλό και αποτελεσματικό τρόπο.

Smoker

MYCHA181 577€

Εξάρτημα για ατμό στην θαλάμη, ULTRA VIOLET

Πατενταρισμένη τεχνολογία.

6 GN1/1

MYCHA384 574€

6 GN2/1

MYCHA385 1.148€

10 GN1/1

MYCHA385 1.148€

10 GN2/1

MYCHA385 1.148€



Βάση φούρνου με οδηγούς GN1/1

Απόσταση μεταξύ οδηγών 68mm. Χωρητικότητα 2GN1/1 ανά οδηγό

4 GN1/1 760*655*900mm 8οδηγοί **MYCHA225 1.014€**

6 GN1/1 760*655*900mm 8οδηγοί **MYCHA225 1.014€**

10 GN1/1 760*655*600mm 5οδηγοί **MYCHA226 927€**

10 GN1/1 760*655*900mm 5οδηγοί **MYCHA401 932€**



Βάση φούρνου με οδηγούς GN1/1

Για την τοποθέτηση 2 φούρνων 4 GN1/1 έκαστος, ο ένας πάνω στον άλλο. Απόσταση μεταξύ οδηγών 68mm. Χωρητικότητα 2GN1/1 ανά οδηγό

4 GN1/1 * 2 760*655*600mm 5οδηγοί **MYCHA226 927€**



Βάση σύνδεσης 2 φούρνων

6GN1/1 + 4GN1/1 760*655*300mm **MYCHA235 574€**

6GN1/1 + 6GN1/1 760*655*300mm **MYCHA235 574€**

10GN1/1 + 6GN1/1 760*655*105mm **MYCHA236 524€**



Set ρυθμιζόμενα πόδια

Για να προσαρμόσετε το φούρνο σε ανόμοιες επιφάνειες

Set πόδια

MYCHA261 161€

Αξεσουάρ φούρνων

Προαιρετικά

Προαιρετικά	Για φούρνο	Μοντέλο	sku	Τιμή
-------------	------------	---------	-----	------

Αξεσουάρ iCook & Cook Master



Clean Duo

Κουβάς με 50τμχ ταμπλέτες, διπλής δράσης για απορρυπαντικό και στεγνωτικό

1τμχ (κουβάς)	MYCHA063		128€
Πακέτο 4τμχ	MYCHA354	402122	501€
Πακέτο 24τμχ	MYCHA355		2.950€



Sous-vide ακίδα

Ø1,5mm με ένα μόνο σημείο μέτρησης και μαγνητικό βύσμα.

Sous-vide ⚡🔥	MYCHA185		400€
--------------	-----------------	--	-------------

DA21 Υγρό πλυσίματος & στεγνωτικό. Συμπυκνωμένο υγρό απορρυπαντικό διπλής δράσης: απορρυπαντικό + λαμπρυντικό για το σύστημα υποβοηθούμενου χειροκίνητου καθαρισμού. Ποσότητα: 10 λίτρα.



1 δοχείο	MYCHA045		106€
18 δοχεία	MYCHA360		1.808€
60 δοχεία	MYCHA361		5.824€

Spray - ψεκαστήρας

Για την εφαρμογή του απορρυπαντικού DA21 κατά τις διαδικασίες πλύσης με το χέρι. Χωρητικότητα: 1,5 λίτρα.



Spray	MYCHA183		61€
-------	-----------------	--	------------



iCOOK MAX



Εστιατόρια



Ξενοδοχεία



Catering



Κοινότητες



Νοσοκομεία



Σχολεία





Supermarket

Βασικός εξοπλισμός	CIE2100D	CIG2100D
Τιμή (Περιλαμβάνεται αυτόματο πρόγραμμα πλύσης MyCare + WiFi)	24.860€	28.380€
Παροχή		
Χωρητικότητα GN	20 x GN1/1	
Εξωτερικές διαστάσεις	893*1018*1923mm	
Βάρος	311Kg	386Kg
Προτεινόμενες μερίδες/ημέρα	160-320	
Ύψος μεταξύ των οδηγών στη σκαλιέρα	67mm	
Ισχύς ρεύματος	34,7Kw	1.610Watt
Ισχύς αερίου G20, G30, G31	-	40Kw
Παροχή αερίου	-	Female G1/2"
Τάση (V/Ph/Hz)	400/3L+N50-60 ⁽¹⁾	230V/L+N/50-60
3 Ψηστικοί τρόποι λειτουργίας • Κυκλοθερμικός (από 30°C - 300°C). • Συνδυασμός ατμού και κυκλοθερμικού (από 30°C - 300°C). • Ατμός (30°C - 130°C).	✓	
Preheat & Cooldown. Αυτόματη προθέρμανση ή κρύωμα της θαλάμης.	✓	
SmartWind. Ταχύτερο, πλήρως ομοιογενές μαγείρεμα με ένα έξυπνο σύστημα διαχείρισης που ρυθμίζει την κατεύθυνση περιστροφής του ανεμιστήρα και τις 2 ταχύτητές του	6 ταχύτητες	
MultiSteam. Πατενταρισμένη τεχνολογία διπλής έγχυσης ατμού	✓	
SmartClimaPlus. Έξυπνο σύστημα αισθητήρων που ρυθμίζει την ενέργεια και την υγρασία, ανάλογα με τον τύπο και την ποσότητα του φαγητού	✓	
DryOut Plus. Ενεργή εξαγωγή υγρασίας από το θάλαμο μαγειρέματος με τεχνολογία χαμηλής πίεσης. Τραγανό, χρυσαφί, εξαιρετικά γρήγορα και τέλεια αποτελέσματα	✓	
MySmartCooking. Έξυπνο σύστημα μαγειρέματος. Επιλέξτε το προϊόν, ρυθμίστε το μέγεθος, το χρώμα και ο φούρνος θα υπολογίσει τις παραμέτρους για ένα τέλειο αποτέλεσμα.	✓	
MultiLevel. Διαχειριστείτε το ψήσιμο σε διαφορετικούς χρόνους τελειώματος. Κατάλληλο για εστιατόρια και a la carte.	✓	
Just In Time. Συγχρονίζει όλες τις λαμαρίνες/πίατα ώστε να είναι έτοιμα την ίδια στιγμή για σερβίρισμα.	✓	
WiFi σύνδεση. Με απομακρυσμένο λογισμικό αναβάθμισης της συσκευής.	✓	
MyCloud. Μείνετε συνδεδεμένοι με το φούρνο σας με το smartphone σας. Δείτε την κατάσταση ψησίματος, δημιουργήστε και σώστε τις συνταγές σας από οπουδήποτε και στείλτε τις στο φούρνο.	✓	
Programs + Cooking phases σε κάθε πρόγραμμα	400 + 10	
FastMenu. Δημιουργεί οθόνη γρήγορης πρόσβασης μόνο με τα προγράμματα και τις λειτουργίες της επιλογής σας.	✓	
Cooking Check. Περίληψη της καθημερινής, μηνιαίας και ετήσιας λειτουργίας.	✓	
NightWatch. Νυχτερινό μαγείρεμα.	✓	
MyCare. Αυτόματο σύστημα πλυσίματος.	4 επίπεδα + ξέβγαλμα	
Multipoint internal probe. Ακίδα θερμοκρασίας πολλαπλών σημείων.	✓	
10-inch οθόνη αφής TFT	✓	
USB σύνδεση. Για αναβαθμίσεις και HACCP δεδομένα.	✓	
Οπτική και ηχητική ειδοποίηση κατά την διάρκεια του ψησίματος	✓	
Φωτισμός LED	✓	
Πόρτα χαμηλών εκπομπών, τριπλά τζάμια, μεντεσέδες και εύκολο στο καθάρισμα.	✓	
Θαλάμη ανοξείδωτη AISI 304, 18/10 με υγειονομικές γωνίες	✓	
Drainage cooling. Κρύωμα σωληνών για αποφυγή ζημιών.	✓	
Χερούλι αντιβακτηριδιακό	✓	
Προστασία επιπέδου IPX5 από πιτσιλιές.	✓	
Καρότσι ταψιών με οδηγούς GN 1/1. Χωρητικότητα 20 δίσκοι GN 1/1 και απόσταση μεταξύ οδηγών 67mm. Κατασκευασμένο από ανοξείδωτο χάλυβα AISI 316L.	✓	

Προαιρετικά

Προαιρετικά	Μοντέλο	Τιμή
TSC Εξασφαλίζει την σταθερότητα της θερμοκρασίας με απόκλιση ±2°C		809€
Άνοιγμα πόρτας αριστερά		410€
(1) Τάση 230V/L+N/50-60	MYCHA420	938€

CIE2200D	CIG2200D
33.610€	36.900€
	
20 x GN2/1	
893*1268*1923mm	
343Kg	418Kg
300-640	
67mm	
65,7Kw	1.610Watt
-	40Kw
-	Female G1/2"
400/3L+N50-60 ⁽¹⁾	230V/L+N/50-60
✓	
✓	
6 ταχύτητες	
✓	
✓	
✓	
✓	
✓	
✓	
✓	
✓	
✓	
✓	
✓	
✓	
400 + 10	
✓	
✓	
✓	
4 επίπεδα + ξέβγαλμα	
✓	
✓	
✓	
✓	
✓	
✓	
✓	
✓	
✓	
✓	
✓	
✓	
✓	



Προαιρετικά

Προαιρετικά	Μοντέλο	Τιμή
TSC Εξασφαλίζει την σταθερότητα της θερμοκρασίας με απόκλιση $\pm 2^{\circ}\text{C}$		1.618€
Άνοιγμα πόρτας αριστερά		410€
(1) Τάση 230/L+N/50-60	MYCHA421	1.049€

Στις τιμές δεν συμπεριλαμβάνεται ο Φ.Π.Α.

Προτεινόμενα αξεσουάρ

Είδος	Κωδικός	Τιμή
Υδραυλικό kit εγκατάστασης Αξεσουάρ για γρήγορη εισαγωγή νερού και εξαγωγή. (περιλαμβάνει σιφώνι)		
Για ρεύμα	MYCHA245	159€
Για αέριο	MYCHA397	166€
Kit μείωσης πίεσης του νερού Προτείνεται για εγκαταστάσεις με πίεση μεγαλύτερη από 6 bar	MYCHA219	114€
Kit αποσκλήρυνσης Σύστημα φιλτραρίσματος συνδέεται και είναι ουσιώδης όταν το νερό: • Η σκληρότητά του είναι 3° και 6°GH • Το PH είναι 6,5 και 8,5 • Το χλώριο είναι <30ppm	MYCHA061	533€
Αφαλάτωση - ανταλλακτικό Σύνολο αφαλάτωσης: 3,945λίτρα	MYCHA062	342€
Kit γρήγορου κρυώματος αποχέτευσης Προφυλάξει από την καταστροφή των σωλήνων	MYCHA358	219€



Μπροστινό kit απορρόφησης αέρα

Προστατεύει το φούρνο από πηγές θερμότητας

Μπροστινό Kit

MYCHA260 216€



Ντους πλυσίματος

Συνεχή τροφοδοσία νερού στην διαδικασία πλυσίματος ή κατά την διάρκεια ψησίματος

Kit ντους πλυσίματος

MYCHA172 261€



Καπνιστήρι

Δίνει άρωμα και γεύση καπνού με απλό και αποτελεσματικό τρόπο.

Smoker

MYCHA181 577€

Προτεινόμενα αξεσουάρ

Είδος	Κωδικός	Τιμή
Σύστημα αποστείρωσης του ατμού Αξεσουάρ για γρήγορη εισαγωγή νερού και εξαγωγή. (περιλαμβάνει σιφώνι)		
20 GN1/1 ⚡ 🔥	MYCHA385	1.148€
Καρότσι για GN1/1 Χωρητικότητα 20 GN1/1. Απόσταση μεταξύ οδηγών 67mm. Κατασκευή από ανοξείδωτο AISI316L.		
COOK MAX ⚡ 🔥	MYCHA412	2.905€
Καρότσι για GN2/1 Χωρητικότητα 20 GN2/1. Απόσταση μεταξύ οδηγών 67mm. Κατασκευή από ανοξείδωτο AISI316L.		
COOK MAX ⚡ 🔥	MYCHA415	3.609€
Καρότσι για GN1/1 πιάτων Χωρητικότητα 50 πιάτα μέγιστης διαμέτρου Ø312mm. Απόσταση μεταξύ οδηγών 67mm. Κατασκευή από ανοξείδωτο AISI316L.		
COOK MAX ⚡ 🔥	MYCHA413	3.480€
Καρότσι για GN2/1 πιάτων Χωρητικότητα 102 πιάτα μέγιστης διαμέτρου Ø312mm. Απόσταση μεταξύ οδηγών 67mm. Κατασκευή από ανοξείδωτο AISI316L.		
COOK MAX ⚡ 🔥	MYCHA416	4.616€
Κάλυμμα καροτσιού Για την διατήρηση της θερμοκρασίας Στις λαμαρίνες 1/1 ή στα πιάτα.		
COOK MAX ⚡ 🔥	MYCHA414	1.139€
Κάλυμμα καροτσιού Για την διατήρηση της θερμοκρασίας Στις λαμαρίνες 2/1 ή στα πιάτα.		
COOK MAX ⚡ 🔥	MYCHA417	1.684€

Αξεσουάρ iCook & Cook Master



Clean Duo

Κουβάς με 50τμχ ταμπλέτες, διπλής δράσης για απορρυπαντικό και στεγνωτικό

1τμχ (κουβάς) **MYCHA063 128€**

Πακέτο 4τμχ **MYCHA354 501€**

Πακέτο 24τμχ **MYCHA355 2.950€**

DA21 Υγρό πλυσίματος & στεγνωτικό.

Συμπυκνωμένο υγρό απορρυπαντικό διπλής δράσης: απορρυπαντικό + λαμπρυντικό για το σύστημα υποβοηθούμενου χειροκίνητου καθαρισμού. Ποσότητα: 10 λίτρα.



1 δοχείο **MYCHA045 106€**

18 δοχεία **MYCHA360 1.808€**

60 δοχεία **MYCHA361 5.824€**

Spray - ψεκαστήρας

Για την εφαρμογή του απορρυπαντικού DA21 κατά τις διαδικασίες πλύσης με το χέρι. Χωρητικότητα: 1,5 λίτρα.



Spray **MYCHA183 61€**

ΤΟ ΚΑΛΥΤΕΡΟ ΜΑΓΕΙΡΕΜΑ ΣΤΟΝ ΠΙΟ ΜΙΚΡΟ ΧΩΡΟ. ΜΟΝΟ 52εκ ΠΛΑΤΟΣ

Ειδικά σχεδιασμένοι για κουζίνες όπου ο χώρος είναι περιορισμένος, ο φούρνος Mychef COMPACT συνδυάζει τις πιο αποκλειστικές τεχνολογίες μαγειρέματος σε μικρό μέγεθος. Η έξυπνη οθόνη του κάνει το μαγείρεμα πιο εύκολο από ποτέ χάρη στο έξυπνο σύστημα μαγειρέματος, τον βοηθό του για ταυτόχρονο μαγείρεμα φαγητού με διαφορετικούς χρόνους μαγειρέματος, ένα διαδραστικό βιβλίο συνταγών και πολλές άλλες δυνατότητες που έχουν σαφή στόχο: να κάνουν το καλύτερο μαγείρεμα με τη μέγιστη απλότητα.



ΕΞΥΠΝΕΣ ΤΕΧΝΟΛΟΓΙΕΣ



SmartCooking

Επιπέστε κατηγορία φαγητού, τύπο μαγειρέματος, ρυθμίστε το μέγεθος, μαύρισμα και ψήσιμο, και ο φούρνος θα υπολογίσει το παραμέτρους για τέλειο αποτέλεσμα.



Smart Interface

Οθόνη αφής 10" υψηλής ευκρίνειας.



SmartClima Plus

Έξυπνος αισθητήρας που προσαρμόζει την ενέργεια και τον ατμό στην θάλαμη σύμφωνα με τον τύπο και την ποσότητα του φαγητού.



Smart preheating and cooling

Αυτόματη προθέρμανση/κρύωμα της θάλαμης.



MyCare

Αυτόματο σύστημα πλυσίματος με ανιχνευτή βαθμού βρωμιάς και αυτόματη ειδοποίηση. 4 Επίπεδα και ξέβγαλμα.

ΤΕΧΝΟΛΟΓΙΕΣ ΓΙΑ ΕΞΑΙΡΕΤΙΚΗ ΜΑΓΕΙΡΙΚΗ



MultiSteam

Πρωτοποριακή πατενταρισμένη τεχνολογία έγχυσης διπλού ατμού υψηλής απόδοσης. 5 Φορές ταχύτερος και πυκνότερος ατμός από τα παραδοσιακά συστήματα (boiler/άμεσης έγχυσης).



TSC (Thermal Stability Control)

Πατενταρισμένο σύστημα που εξασφαλίζει μέγιστη θερμική σταθερότητα χωρίς σχεδόν καμία διακύμανση θερμοκρασίας ($\pm 0,2^{\circ}\text{C}$). Ιδανικό για μαγείρεμα σε χαμηλή θερμοκρασία (προαιρετικό).



UltraVioletSteam

Πλήρως καθαρός, αποστειρωμένος και απαλλαγμένος από παθογόνα ατμός (εξάρτημα)



DryOut Plus

Ενεργή αφαίρεση υγρασίας από το θάλαμο μαγειρέματος χάρη στην τεχνολογία χαμηλής πίεσης. Εξαιρετικά γρήγορο, τέλειο τραγανό και χρυσοκαφέ.



SmartWind

Γρήγορο και ομοιογενές μαγείρεμα χάρη στο έξυπνο σύστημα κατεύθυνσης περιστροφής με 4 ανεμιστήρες.



NightWatch

Αυτόματα συνεχίζει κατά την διάρκεια της νύχτας το μαγείρεμα μετά από διακοπή ρεύματος.



3 χειροκίνητες λειτουργίες μαγειρέματος

Κυκλοθερμικός (από 30° έως 280°C)
Μικτή: κυκλοθερμικός + ατμός (από 30° έως 280°C)
Κορεσμένος ατμός (από 30° έως 130°C).



Μαγείρεμα με εσωτερική ακίδα πολλαπλών σημείων



Ακίδα sous vide (προαιρετικά)

ΠΡΟΓΡΑΜΜΑΤΑ ΚΑΙ ΣΥΝΔΕΣΙΜΟΤΗΤΑ



Προγράμματα και βήματα μαγειρέματος

Αποθήκευση 400 προγραμμάτων και έως 10 μαγειρικά βήματα σε κάθε πρόγραμμα.



Διαδραστικό βιβλίο συνταγών

Αποθηκευμένες συνταγές καθοδηγούμενες βήμα προς βήμα με ένα μόνο κλικ. Αναζήτηση συνταγών ανά συστατικά.



FastMenu

Δημιουργείστε γρήγορη πρόσβαση στην οθόνη μόνο για τα προγράμματα και τις λειτουργίες που επιλέγετε.



Multilevel

Ξεχωριστό μαγείρεμα με διαφορετικούς χρόνους λήξης, ιδανικός για à la carte



Mychef Cloud

Μείνετε συνδεδεμένοι με τον φούρνο σας με το κινητό σας ή το tablet. Δείτε το status μαγειρέματος, δημιουργείστε και αποθηκεύστε συνταγές και στείλτε τες στον φούρνο σας.



Cooking Check

Παρακολούθηση σε πραγματικό χρόνο της θερμοκρασίας, του χρόνου και της κατανάλωσης ενέργειας/νερού κατά το μαγείρεμα.



Just in time

Συγχρονισμός του κάθε ταψιού, ώστε να ετοιμαστούν όλα τα πιάτα στον ίδιο χρόνο. Κατάλληλο για menu.



Wi-Fi σύνδεση

Για την σύνδεση του φούρνου με το Mychef Cloud και να κατεβάζετε αναβαθμίσεις λειτουργικού.

ΤΕΧΝΙΚΑ ΧΑΡΑΚΤΗΡΙΣΤΙΚΑ



USB σύνδεση

Αναβάθμιση συσκευής και δεδομένα HACCP



Οπτική και ακουστική ειδοποίηση μαγειρέματος



Heavy-duty cooking chamber

Ανοξείδωτη AISI 304 18/10 οθόνη με στρογγυλεμένες γωνίες, με ενσωματωμένη αποχέτευση.



Τζάμι πόρτας τριπλό

Χαμηλές εκπομπές ρύπων, με μεντεσέδες και εύκολο στο καθαρίσμα.



LED φωτισμός

Ελάχιστη κατανάλωση και μέγιστος χρόνος ζωής.



Προστασία IPX4

Ενάντια στο πισίλισμα και το νερό.



Λαβή και πλαστικά εξαρτήματα με αντιβακτηριδιακή επεξεργασία















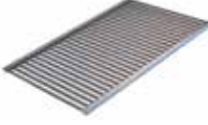

Οδηγοί για GN πολυεπιπέδων.



Αυτόματο άδειασμα του δίσκου

Ακόμη και αν η πόρτα είναι ανοιχτή.

Αξεσουάρ φούρνων

Είδος	Κωδικός	Τιμή €	Είδος	Κωδικός	Τιμή €		
	Λεκάνη GN λεία			Σχάρα για ψητές πατάτες			
	GN2/3 Βάθος 20mm	RGN23020		35	GN2/3 (20 πατάτες)	RPAR2305	88
	GN2/3 Βάθος 40mm	RGN23040		44	GN1/1 (28 πατάτες)	RPAR1105	109
	GN2/3 Βάθος 65mm	RGN23065		48			
	GN1/1 Βάθος 20mm	RGN11020		41			
	GN1/1 Βάθος 40mm	RGN11040		41			
	GN1/1 Βάθος 65mm	RGN11060		48			
	GN2/1 Βάθος 20mm	RGN21020		76			
GN2/1 Βάθος 40mm	RGN21040	83					
GN2/1 Βάθος 65mm	RGN21060	97					
	Λεκάνη GN αντικολλητική			Καλάθι τηγανίσματος			
	GN1/1 Βάθος 20mm	RPAR1108		62	GN2/3	RGN230CE	117
	GN1/1 Βάθος 40mm	RPAR1109		68	GN1/1	RPAR1104	164
GN1/1 Βάθος 65mm	RPAR1110	72					
	Λεκάνη GN διάτρητη			Grill για ψάρια και κρέας			
	GN1/1 Βάθος 20mm	RGN1102F		62	GN1/1	RPAR1103	270
	GN1/1 Βάθος 40mm	RGN1104F		68			
	GN1/1 Βάθος 65mm	RGN1106F		76			
	GN2/1 Βάθος 20mm	RGN2102F		104			
GN2/1 Βάθος 40mm	RGN2104F	109					
GN2/1 Βάθος 65mm	RGN2106F	137					
	Grill για πίτσα			Grill για κοτόπουλα			
	Αυλακωτή για ψητά λαχανικά, ψάρια κ.λπ. Λεία πλευρά για πίτσες, κέικ κ.λπ.			GN1/1 (8 κοτόπουλα)	RPAR1101	123	
	GN2/3	RPAR2302		207			
GN1/1	RPAR1102	255					
	Λαμαρίνα για 6 αυγά, Pancakes, κ.λπ.			Λαμαρίνα για 6 αυγά, Pancakes, κ.λπ.			
	GN1/1	RGN1100H		192	GN1/1	RGN1100H	192
	Grill για πίτσα			Λαμαρίνα μπαγκέτας			
	Αυλακωτή για ψητά λαχανικά, ψάρια κ.λπ. Λεία πλευρά για πίτσες, κέικ κ.λπ.			(δεν είναι συμβατό με τους φούρνους Compact Concept και Evolution 6GN1/1T)			
	GN2/3	RPAR2302		207	GN1/1 6 ψωμιά	RPAR1107	144
GN1/1	RPAR1102	255					
	Σχάρα			Λαμαρίνα περισυλλογής λίπους			
	GN2/3	RPARGN23		40	Κατάλληλο για συνδυασμό με το grill για κοτόπουλα.		
	GN1/1	RPARGN11		40	GN1/1	RPAR1111	102
GN2/1	RPARGN21	65					
	Grill για cakes, ψάρια						
	GN2/3	RPAR2306	77				
GN1/1	RPAR1106	90					

Είδος	Κωδικός	Τιμή €
-------	---------	-----------



**Καρότσι μεταφοράς για ταψιά
GN1/1**

Απόσταση μεταξύ τους 75mm
Διαστάσεις: 46x63x170cm

GN1/1 **F0260601 814**



**Καρότσι μεταφοράς για ταψιά
GN2/1**

Απόσταση μεταξύ τους 75mm
Διαστάσεις: 66X75x170cm

GN2/1 **F0260901 904**



BAKE PRO	BAKE MASTER	BAKE MASTER	iBAKE	iBAKE

Τρόποι μαγειρέματος

Κυκλοθερμικός	30°C - 260°C	30°C - 260°C	30°C - 260°C	30°C - 280°C	30°C - 280°C
Μικτός Κυκλοθερμικός και ατμού	30°C - 260°C	30°C - 260°C	30°C - 260°C	30°C - 280°C	30°C - 280°C
Ατμού από 30°C - 130°C	•	•	•	•	•
Αναγέννηση. Η βοήθειά σας στην αναγέννηση μαγειρεμένων φαγητών. Παραμετροποίηση και υπάρχον προγράμματα.	Χειροκίνητο	Χειροκίνητο	Χειροκίνητο	Έξυπνο	Έξυπνο
Παραμετροποίηση προγράμματος στοφαρίσματος	-	-	-	•	•
Μαγείρεμα σε χαμηλές θερμοκρασίες και το βράδυ	Χειροκίνητο	Χειροκίνητο	Χειροκίνητο	Έξυπνο	Έξυπνο
Λειτουργίες					
CoolDown. Εξαιρετικά γρήγορο και ασφαλές κρύωμα θαλάμης.	•	•	•	•	•
Preheat. Εξαιρετικά γρήγορη προθέρμανση.	•	•	•	•	•
SmartClimaPlus. Έξυπνο σύστημα αισθητήρων που ρυθμίζει την ενέργεια και την υγρασία, ανάλογα με τον τύπο και την ποσότητα του φαγητού.	-	-	-	•	•
TSC Εξασφαλίζει την σταθερότητα της θερμοκρασίας με απόκλιση $\pm 2^{\circ}\text{C}$	-	0	0	0	-
SmartWind. Ταχύτερο, πλήρως ομοιογενές μαγείρεμα με ένα έξυπνο σύστημα διαχείρισης που ρυθμίζει την κατεύθυνση περιστροφής του ανεμιστήρα και τις 2 ταχύτητές του.	2 ταχύτητες	4 ταχύτητες	6 ταχύτητες	4 ταχύτητες	6 ταχύτητες
SmartManagement ταχύτητας, κατεύθυνσης και παλμών του ανεμιστήρα.	-	-	-	•	•
MultiSteam. Πατενταρισμένη τεχνολογία διπλής έγχυσης ατμού.	•	•	•	•	•
UltraVioletSteam. Αγνός και αποστειρωμένος ατμός χάρη στις υπεριώδεις ακτίνες.	0	0	0	0	0
DryOut Plus. Ενεργή εξαγωγή υγρασίας από το θάλαμο μαγειρέματος με τεχνολογία χαμηλής πίεσης. Τραγανό, χρυσαφί, εξαιρετικά γρήγορα και τέλεια αποτελέσματα.	•	•	•	•	•
Γεννήτρια ατμού άμεσου ψεκασμού	-	-	-	-	-
SteamOut. Αφαίρεση της υγρασίας από την θάλαμη.	-	-	-	-	-
Delta T. Η θερμοκρασία μαγειρέματος ελέγχεται από το ίδιο το φαγητό.	-	-	-	•	•
NightWatch. Νυχτερινό μαγείρεμα.	-	-	-	•	•
SafeSteam. Αυτόματη έξοδο ατμού με το τελείωμα του μαγειρέματος.	-	-	-	•	•
ReliableSystem. Σύστημα προληπτικής συντήρησης.	-	-	-	•	•
MySmartCooking. Έξυπνο σύστημα μαγειρέματος. Επιλέξτε το προϊόν, τον τύπο μαγειρέματος, ρυθμίστε το μέγεθος, το χρώμα του προϊόντος και ο φούρνος θα υπολογίσει τις παραμέτρους για το τέλειο αποτέλεσμα.	-	-	-	•	•
MyCookingPlanner. Ταυτόχρονες έξυπνες διαδικασίες μαγειρέματος. Αυτόματη ανίχνευση του φορτίου, του χρόνου και του αριθμού των φορών που έχει ανοίξει η πόρτα.	-	-	-	•	•
MultiLevel. Διαχειριστείτε το ψήσιμο σε διαφορετικούς χρόνος τελειώματος. Κατάλληλο για εστιατόρια και a la carte.	-	-	-	•	•
Just In Time. Συγχρονίζει όλες τις λαμαρίνες/πίατα ώστε να είναι έτοιμα την ίδια στιγμή για σερβίρισμα.	-	-	-	•	•
MyCloud. Μείνετε συνδεδεμένοι με το φούρνο σας με το smartphone σας. Δείτε την κατάσταση ψησίματος, δημιουργήστε και σώστε τις συνταγές σας από οπουδήποτε και στείλτε τις στο φούρνο.	-	-	-	•	•
Remote control from a smartphone χρησιμοποιώντας την εφαρμογή Mychef cloud ή από το Mycloud στο Mychef web.	0	0	0	-	-
WiFi σύνδεση. Με απομακρυσμένο λογισμικό αναβάθμισης της συσκευής.	-	-	-	•	•
Step by Step recipes. Συχνή αναβάθμιση συνταγών.	-	-	-	•	•
Ingredient-based. Συνταγή βάσει υλικών.	-	-	-	•	•
Αυτόματος επαναπολογισμός συστατικών βάση των μερίδων.	-	-	-	•	•
Έγχυση ενέργειας και υγρασίας με βάση το φορτίο. Αυτόματη ανίχνευση φορτίου.	-	-	-	•	•
Drainage cooling. Κρύωμα σωληνών για αποφυγή ζημιών.	0	0	0	0	•
Χρήση					
Προγράμματα / φάσεις ψησίματος	-	40/3	40/3	400/10	400/10
Πρόσβαση στις ρυθμίσεις του φούρνου	-	-	-	•	•
Cooking Check. Περίληψη της καθημερινής, μηνιαίας και ετήσιας λειτουργίας.	-	-	-	•	•
Self-teaching system. Υιοθετεί αυτόματα την ρουτίνα των συνταγών και τις πιο συχνά ρουτίνες ανάλογα με τον χρήστη.	-	-	-	•	•
Δημιουργία προφίλ συγκεκριμένων χρηστών για μεμονωμένη διαμόρφωση μονάδων εξοπλισμού και λειτουργία τους.	-	-	-	•	•
Πληκτρολόγιο πολλαπλών προγραμμάτων με άμεση πρόσβαση.	-	7	7	-	-

Χαρακτηριστικά φούρνων **BAKE**

	BAKE PRO ⚡	BAKE MASTER ⚡	BAKE MASTER 🔥	iBAKE ⚡	iBAKE 🔥
Προγραμματιζόμενη αρχική σελίδα Fast Menu , με βάση τον πελάτη και τις εφαρμογές του.	-	-	-	•	•
Επεξεργάσιμο γρήγορο menu με απομακρυσμένη ενεργοποίηση.	-	-	-	•	•
Πλοήγηση από το κύριο μενού χρησιμοποιώντας την οθόνη αφής.	-	-	-	•	•
Αυτόματη ρύθμιση παραμέτρων , προσαρμόσιμη οθόνη.	-	-	-	•	•
Πολυάριθμες επιλογές για διαμόρφωση , ρυθμίσεις τεχνικής υπηρεσίας, ρυθμίσεις ενέργειας κ.λ.π.	-	-	-	•	•
Πολυάριθμες επιλογές για προηγμένες ρυθμίσεις , γλώσσα, ήχο, σύστημα κ.λπ.	-	-	-	•	•
Πλήκτρα συντόμευσης για προγράμματα ή κύκλους πλύσης.	-	•	•	•	•
10-Inch Οθόνη αφής TFT με διαισθητικά σύμβολα.	-	-	-	•	•
Led οθόνη	•	•	•	-	-
Έλεγχος για τη ρύθμιση των τρόπων μαγειρέματος, θερμοκρασίας, θερμοκρασίας πυρήνα και χρόνου.	-	•	•	•	•
Ρυθμιζόμενος αποκλεισμός χρήσης και προγραμματισμού με βάση τον διαμορφωμένο τύπο χρήστη.	-	-	-	•	•
Πρόγραμμα μπλοκαρίσματος.	•	•	•	•	•
Γρήγορος οδηγός χρήσης.	-	-	-	•	•
Πολύγλωσση τεκμηρίωση ενσωματωμένη στο φούρνο.	-	-	-	•	•
Πολύγλωσση τεκμηρίωση σε ηλεκτρονική μορφή.	•	•	•	•	•
Ειδική λειτουργία βοήθειας για κάθε διαδικασία μαγειρέματος.	-	-	-	•	•
Ενσωματωμένη λειτουργία βοήθειας, εγχειρίδιο οδηγιών σέρβις με παραδείγματα.	-	-	-	•	•
Λειτουργίες σε 21 γλώσσες	-	-	-	•	•
Ηχητικές ειδοποιήσεις με δυνατότητα διαμόρφωσης από το χρήστη	-	-	-	•	•
Σύνδεση Plug&Play. Σύνδεση για ανιχνευτή ενός σημείου, πολλαπλών σημείων ή sous-vide.	-	-	-	-	-
Εσωτερική ακίδα μιας επαφής.	-	•	•	-	-
Εσωτερική ακίδα πολλαπλών επαφών.	-	-	-	•	•
Οπτικό και ηχητικό σήμα λήξης μαγειρέματος	•	•	•	•	•
Ψηφιακές ενδείξεις ατμού, θερμοκρασίας, χρόνου, θερμοκρασίας πυρήνα, χρόνου που έχει παρέλθει, υπολειπόμενου χρόνου, θερμοκρασίας αισθητήρα και τιμών κατανάλωσης.	-	-	-	•	•
Ψηφιακές ενδείξεις ατμού, θερμοκρασίας, χρόνου και τιμές θερμοκρασίας ακίδας.	-	•	•	-	-
Ψηφιακές ενδείξεις ατμού, θερμοκρασίας και χρόνου.	•	-	-	-	-
Εμφάνιση πραγματικών και επιλεγμένων τιμών.	•	•	•	•	•
Καθαρισμός και συντήρηση					
MyCare. Έξυπνο σύστημα αυτοκαθαρισμού με 4 επίπεδα + ξέβγαλμα, με αυτόματη ανίχνευση βαθμού ρύπανσης και ειδοποίηση καθαρισμού.	-	-	-	•	•
MyCare. Έξυπνο σύστημα αυτοκαθαρισμού με 1 επίπεδο καθαρισμού.	•	•	•	-	-
Τεχνικά χαρακτηριστικά					
Υψηλής τεχνολογίας LED φωτισμός. Βέλτιστος φωτισμός σε κάθε θάλαμο για ελάχιστη κατανάλωση και μέγιστη διάρκεια.	•	•	•	•	•
Χρόνος φωτισμού θαλάμης , με δυνατότητα διαμόρφωσης από το χρήστη.	-	-	-	•	•
Σύνδεση με USB για αναβαθμίσεις και HACCP.	-	-	-	•	•
Πόρτα χαμηλών εκπομπών, τριπλά τζάμια, μεντεσέδες και εύκολη στο καθάρισμα.	-	-	-	•	•
Πόρτα χαμηλών εκπομπών, διπλά τζάμια και εύκολη στο καθάρισμα.	•	•	•	-	-
Εξαιρετικά ανθεκτικός θάλαμος μαγειρέματος AISI304 18/10 από ανοξείδωτο χάλυβα, πλήρως συγκολλημένος με στρογγυλεμένες άκρες.	•	•	•	•	•
Ενσωματωμένο σιφώνι.	•	•	•	•	•
Ράγες C με σύστημα αντικραδασμικής προστασίας που καθαρίζεται εύκολα.	-	-	-	-	-
Ράγες L εύκολες στον καθαρισμό.	•	•	•	•	•
Η λαβή και τα πλαστικά εξαρτήματα διαθέτουν αντιβακτηριδιακή επεξεργασία.	•	•	•	•	•
Προστασία επιπέδου IPX5 από πισιλίσματα και πίδακες νερού.	•	•	•	•	•

• Standard

○ Προαιρετικά

- Μη συμβατό

Φούρνοι κυκλοθερμικοί ατμού Distform Ισπανίας.

BAKE PRO 60x40



Ζαχαροπλαστέα



Φούρνοι



Αρτοποιοί



Βασικός εξοπλισμός	BCE4100D	BCE6100D	BCE1100D
Τιμή (Περιλαμβάνεται αυτόματο πρόγραμμα πλύσης MyCare)	5.240€	6.440€	8.990€
Παροχή	⚡	⚡	⚡
Τύπος ταψιού	60x40	60x40	60x40
Χωρητικότητα	4	6	10
Βάρος	79Kg	96Kg	126Kg
Εξωτερικές διαστάσεις	760*785*750mm	760*785*865mm	760*785*1155mm
Προτεινόμενο για μπαγκέτες την ώρα (μπαγκέτα 250gr μήκους 54cm)	60	90	150
Προτεινόμενο για κρουασάν την ώρα (κρουασάν 85gr μήκους 10cm)	192	288	480
Απόσταση μεταξύ οδηγών	85mm	85mm	85mm
Ισχύς	7,3Kw	12,6Kw	18,9Kw
Τάση (V/Ph/Hz)	400/3L+N/50-60 ⁽¹⁾⁽²⁾	400/3L+N/50-60 ⁽³⁾	400/3L+N/50-60 ⁽³⁾
Τρόποι ψησίματος: • Κυκλοθερμικός (από 30°C - 260°C) • κυκλοθερμικός + ατμός (από 30°C - 260°C) • ατμός (από 30°C - 130°C)	✓	✓	✓
SmartWind. Ταχύτερο, πλήρως ομοιογενές μαγείρεμα με ένα έξυπνο σύστημα διαχείρισης που ρυθμίζει την κατεύθυνση περιστροφής του ανεμιστήρα και τις 2 ταχύτητές του.	2 ταχύτητες	2 ταχύτητες	2 ταχύτητες
MultiSteam. Πατενταρισμένη τεχνολογία διπλής έγχυσης ατμού	✓	✓	✓
DryOut Plus. Ενεργή εξαγωγή υγρασίας από το θάλαμο μαγειρέματος με τεχνολογία χαμηλής πίεσης. Τραγανό, χρυσαφί, εξαιρετικά γρήγορα και τέλεια αποτελέσματα.	✓	✓	✓
MyCare. Αυτόματο σύστημα πλυσίματος.	✓	✓	✓
Automatic CoolDown. Για το Ultra-fast, safe MyCare καθαρισμό.	✓	✓	✓
Automatic pre-heating. Αυτόματη προθέρμανση.	✓	✓	✓
Χειροκίνητη αναγέννηση.	✓	✓	✓
Εύκολο στον καθαρισμό με σκαλιέρες L.	✓	✓	✓
Οθόνη LED.	✓	✓	✓
Οπτική και ηχητική ειδοποίηση	✓	✓	✓
Φωτισμός LED. Ελάχιστη κατανάλωση και μέγιστη διάρκεια.	✓	✓	✓
Πόρτα χαμηλών εκπομπών με διπλά τζάμια.	✓	✓	✓
Εξαιρετικά ανθεκτικός θάλαμος μαγειρέματος AISI304 18/10 από ανοξείδωτο χάλυβα, πλήρως συγκολλημένος με στρογγυλεμένες άκρες.	✓	✓	✓
Automatic drainage system. Λειτουργεί και κατά την διάρκεια που είναι ανοιχτή η πόρτα.	✓	✓	✓
Η λαβή και τα πλαστικά εξαρτήματα διαθέτουν αντιβακτηριδιακή επεξεργασία.	✓	✓	✓
Προστασία επιπέδου IPX5 από πιτσιλίσματα και πίδακες νερού	✓	✓	✓

Προαιρετικά

Προαιρετικά	Τύπος	Κωδικός	Τιμή
Αριστερό άνοιγμα πόρτας			410€
(1) Ρεύμα 230/L+N/50-60	4 (60x40)	MYCHA298	124€
(2) Ρεύμα 230/3L+N/50-60	4 (60x40)	MYCHA297	386€
(3) Ρεύμα 230/3L/50-60	6 (60x40)	MYCHA302	386€
(3) Ρεύμα 230/3L/50-60	10 (60x40)	MYCHA307	580€

Φούρνοι κυκλοθερμικοί ατμού Distform Ισπανίας.

BAKE MASTER 60x40

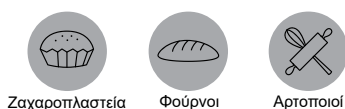

Βασικός εξοπλισμός	BME4100D	BME6100D	BMG6100D	BME1100D	BMG1100D
Τιμή (Περιλαμβάνεται αυτόματο πρόγραμμα πλύσης MyCare)	5.860€	7.240€	10.800€	9.940€	12.940€
Παροχή	⚡	⚡	🔥	⚡	🔥
Τύπος ταψιού	60x40	60x40		60x40	
Χωρητικότητα	4	6		10	
Βάρος	79Kg	94Kg	130Kg	156Kg	147Kg
Εξωτερικές διαστάσεις	760*785*750mm	760*785*865mm	760*918*854mm	760*785*1155mm	760*918*1144mm
Προτεινόμενο για μπαγκέτες την ώρα (μπαγκέτα 250gr μήκους 54cm)	60	90		150	
Προτεινόμενο για κρουασάν την ώρα (κρουασάν 85gr μήκους 10cm)	192	288		480	
Απόσταση μεταξύ οδηγών	85mm	85mm		85mm	
Ισχύς	7,3Kw	12,6Kw	805Watt	18,9Kw	805Watt
Ισχύς υγραερίου	-	-	13Kw	-	20Kw
Παροχή υγραερίου	-	-	Female G1/2"	-	Female G1/2"
Τάση (V/Ph/Hz)	400/3L+N/50-60 ⁽¹⁾⁽²⁾	400/3L+N/50-60 ⁽³⁾	230V/L+N/50-60	400/3L+N/50-60 ⁽³⁾	230V/L+N/50-60
Τρόποι ψησίματος: • Κυκλοθερμικός (από 30°C - 260°C) • κυκλοθερμικός + ατμός (από 30°C - 260°C) • ατμός (από 30°C - 130°C)	✓	✓		✓	
SmartWind. Ταχύτερο, πλήρως ομοιογενές μαγείρεμα με ένα έξυπνο σύστημα διαχείρισης που ρυθμίζει την κατεύθυνση περιστροφής του ανεμιστήρα και τις 2 ταχύτητές του.	4 ταχύτητες	4 ταχύτητες	6 ταχύτητες	4 ταχύτητες	6 ταχύτητες
MultiSteam. Πατενταρισμένη τεχνολογία διπλής έγχυσης ατμού	✓	✓		✓	
DryOut Plus. Ενεργή εξαγωγή υγρασίας από το θάλαμο μαγειρέματος με τεχνολογία χαμηλής πίεσης. Τραγανό, χρυσαφί, εξαιρετικά γρήγορα και τέλεια αποτελέσματα.	✓	✓		✓	
MyCare. Αυτόματο σύστημα πλυσίματος.	✓	✓		✓	
Automatic CoolDown. Για το Ultra-fast, safe MyCare καθαρισμό.	✓	✓		✓	
Automatic pre-heating. Αυτόματη προθέρμανση.	✓	✓		✓	
Programs + Cooking phases σε κάθε πρόγραμμα	40 + 3	40 + 3		40 + 3	
7 Πλήκτρα άμεσης πρόσβασης σε προγράμματα	✓	✓		✓	
Ακίδα θερμοκρασίας μιας επαφής.	✓	✓		✓	
Χειροκίνητη αναγέννηση.	✓	✓		✓	
Εύκολο στον καθαρισμό με σκαλιέρες L.	✓	✓		✓	
Οθόνη LED.	✓	✓		✓	
Οπτική και ηχητική ειδοποίηση	✓	✓		✓	
Φωτισμός LED. Ελάχιστη κατανάλωση και μέγιστη διάρκεια.	✓	✓		✓	
Πόρτα χαμηλών εκπομπών με διπλά τζάμια.	✓	✓		✓	
Εξαιρετικά ανθεκτικός θάλαμος μαγειρέματος AISI304 18/10 από ανοξείδωτο χάλυβα, πλήρως συγκολλημένος με στρογγυλεμένες άκρες.	✓	✓		✓	
Automatic drainage system. Λειτουργεί και κατά την διάρκεια που είναι ανοιχτή η πόρτα.	✓	✓		✓	
Η λαβή και τα πλαστικά εξαρτήματα διαθέτουν αντιβακτηριδιακή επεξεργασία.	✓	✓		✓	
Προστασία επιπέδου IPX5 από πιτσιλιές και πίδακες νερού	✓	✓		✓	

Φούρνοι κυκλοθερμικοί ατμού Distform Ισπανίας

Ιδανικό για ζαχαροπλαστεία, αρτοποιεία και σούπερ μάρκετ που επιδιώκουν να αποκτήσουν μια ποικιλία προγραμμάτων μαγειρέματος για όγκους παραγωγής με ακρίβεια και έλεγχο. Στιβαρότητα, ισχύς και χωρητικότητα.

BAKE MAX MASTER 600x400



Εστιατόρια



Ξενοδοχεία



Catering



Κοινοότητες



Bars



Gastrobars



Supermarket

Βασικός εξοπλισμός	BME1600D	BMG1600D
Τιμή (Περιλαμβάνεται αυτόματο πρόγραμμα πλύσης MyCare)	20.990€	26.940€
Παροχή	⚡	🔥
Τύπος ταψιού	600 x 400	
Χωρητικότητα	16	
Εξωτερικές διαστάσεις	893*1018*1923mm	
Βάρος	311Kg	386Kg
Προτεινόμενο για μπαγκέτες την ώρα (μπαγκέτα 250gr μήκους 54cm)	240	
Προτεινόμενο για κρουασάν την ώρα (κρουασάν 85gr μήκους 10cm)	300	
Ύψος μεταξύ των οδηγών στη σκαλιέρα	85mm	
Ισχύς ρεύματος	34,7Kw	1.610Watt
Ισχύς αερίου G20, G30, G31	-	40Kw
Παροχή αερίου	-	Female G1/2"
Τάση (V/Ph/Hz)	400/3L+N50-60 ⁽¹⁾	230V/L+N/50-60
3 Ψηστικοί τρόποι λειτουργίας - Κυκλοθερμικός (από 30°C - 260°C) - Συνδυασμός ατμού και κυκλοθερμικού (από 30°C - 260°C) - Ατμός (30°C - 130°C)	✓	
SmartWind. Ταχύτερο, πλήρως ομοιογενές μαγείρεμα με ένα έξυπνο σύστημα διαχείρισης που ρυθμίζει την κατεύθυνση περιστροφής του ανεμιστήρα και τις 2 ταχύτητές του	6 ταχύτητες	
MultiSteam. Πατενταρισμένη τεχνολογία διπλής έγχυσης ατμού	✓	
DryOut Plus. Ενεργή εξαγωγή υγρασίας από το θάλαμο μαγειρέματος με τεχνολογία χαμηλής πίεσης. Τραγανό, χρυσαφί, εξαιρετικά γρήγορα και τέλεια αποτελέσματα	✓	
Programs + Cooking phases σε κάθε πρόγραμμα	40 + 3	
7 Γρήγορα πλήκτρα εύκολης πρόσβασης σε αποθηκευμένα προγράμματα	✓	
Εσωτερική ακίδα θερμοκρασίας μονή	✓	
MyCare. Αυτόματο πλυστικό πρόγραμμα.	✓	
Αυτόματο κρύωμα.	✓	
Αυτόματη γρήγορη προθέρμανση.	✓	
Χειροκίνητη αναγέννηση.	✓	
Οθόνη LED	✓	
Οπτική και ηχητική ειδοποίηση κατά την διάρκεια του ψησίματος	✓	
Φωτισμός LED	✓	
Πόρτα χαμηλών εκπομπών , διπλά τζάμια, μεντεσέδες και εύκολο στο καθάρισμα.	✓	
Θαλάμη ανοξείδωτη AISI 304, 18/10 με υγιεινομηκές γωνίες	✓	
Χερούλι αντιβακτηριδιακό	✓	
Προστασία επιπέδου IPX5 από πιτσιλίσματα.	✓	
Ψύξη αποχέτευσης. Δροσίζει το νερό εξόδου αποφεύγοντας πιθανή ζημιά στους σωλήνες.	✓	
Καρότσι ταψιών 16 θέσεων , με οδηγούς 60x40cm και απόσταση μεταξύ οδηγών 85mm. Κατασκευασμένο από ανοξείδωτο χάλυβα AISI 316L.	✓	

Προαιρετικά

Προαιρετικά	Μοντέλο	Τιμή
TSC Εξασφαλίζει την σταθερότητα της θερμοκρασίας με απόκλιση $\pm 2^{\circ}\text{C}$		809€
Άνοιγμα πόρτας αριστερά		410€
(1) Τάση 230/3L+N/50-60	MYCHA422	938€

	Είδος	Κωδικός	Τιμή €
	Εξάρτημα για τον ατμό στην θαλάμη. Ultraviolet τεχνολογία πατενταρισμένη		
	4	MYCHA384	574
	6	MYCHA384	574
	10	MYCHA385	1.148
	Βάση φούρνου για λαμαρίνες 600x400mm		
	4 ⚡ 760*730*900mm 8 οδηγοί	MYCHA229	1.116
	6 ⚡ 760*730*900mm 8 οδηγοί	MYCHA229	1.116
	10 ⚡ 760*730*600mm 5 οδηγοί	MYCHA230	1.014
	6 🔥 760*863*900mm 8 οδηγοί	MYCHA403	1.132
	10 🔥 760*863*900mm 5 οδηγοί	MYCHA404	1.028
	Βάση για σύνδεση 2 φούρνων		
	4 + 4 ⚡ 760*730*300mm	MYCHA350	580
	6 + 4 ⚡ 760*730*300mm	MYCHA350	580
	6 + 6 ⚡ 760*730*105mm	MYCHA238	558
	10 + 4 ⚡ 730*730*105mm	MYCHA238	558
	6 + 6 🔥 760*863*105mm	MYCHA407	524
	Στόφα ζαχαροπλαστικής Μπορεί να τοποθετηθεί φούρνος 4, 6 και 10 λαμαρινών. Χωρητικότητα 10 ταψιά 600x400mm. Απόσταση μεταξύ οδηγών 70mm. Διαστάσεις: 760*780*900mm. Ισχύς: 3Kw 230/L+N/50-60Hz		
	Στόφα 10 θέσεων	MYCHA248	2.042
	Στόφα ζαχαροπλαστικής Μπορούν να τοποθετηθεί σετ φούρνων 4+4 ή 6 + 4. Χωρητικότητα 8 ταψιά 600x400mm. Απόσταση μεταξύ οδηγών 70mm. Διαστάσεις: 760*780*760mm. Ισχύς: 3Kw 230/L+N/50-60Hz		
	Στόφα 8 θέσεων	MYCHA249	1.904
	Kit σύνδεσης της στόφας		
	BAKE MASTER ⚡	MYCHA254	269
	BAKE MASTER 🔥	MYCHA409	297
	Κουμπί για την εισαγωγή νερού αυτόματα στην στόφα. Κουμπί	MYCHA257	123
	Ντους πλυσίματος		
	Kit ντους	MYCHA172	261
	Καθαριστικά CleanDuo (50τμχ ταμπλέτες/δοχείο)		
	1 δοχείο	MYCHA063	128
	4 δοχεία	MYCHA354	501
	24 δοχεία	MYCHA355	2.950

iBAKE 60x40



Ζαχαροπλαστική



Φούρνοι



Αρτοποιοί

Βασικός εξοπλισμός

Τιμή (Περιλαμβάνεται αυτόματο πρόγραμμα πλύσης MyCare)

Παροχή

Τύπος ταψιού

Χωρητικότητα

Βάρος

Εξωτερικές διαστάσεις

Προτεινόμενο για μπαγκέτες την ώρα (μπαγκέτα 250gr μήκους 54cm)

Προτεινόμενο για κρουασάν την ώρα (κρουασάν 85gr μήκους 10cm)

Απόσταση μεταξύ οδηγών

Ηλεκτρική ισχύς

Ισχύς υγραερίου (G20, G30, G31)

Παροχή υγραερίου

Τάση (V/Ph/Hz)

Τρόποι ψησίματος: • Κυκλοθερμικός (από 30°C - 280°C) • κυκλοθερμικός + ατμός (από 30°C - 280°C) • ατμός (από 30°C - 130°C)

SmartWind. Ταχύτερο, πλήρως ομοιογενές μαγείρεμα με ένα έξυπνο σύστημα διαχείρισης που ρυθμίζει την κατεύθυνση περιστροφής του ανεμιστήρα και τις 2 ταχύτητές του.

MultiSteam. Πατενταρισμένη τεχνολογία διπλής έγχυσης ατμού

DryOut Plus. Ενεργή εξαγωγή υγρασίας από το θάλαμο μαγειρέματος με τεχνολογία χαμηλής πίεσης. Τραγανό, χρυσαφί, εξαιρετικά γρήγορα και τέλεια αποτελέσματα.

SmartClimaPlus. Έξυπνο σύστημα αισθητήρων που ρυθμίζει την ενέργεια και την υγρασία, ανάλογα με τον τύπο και την ποσότητα του φαγητού

Preheat & CoolDown. Γρήγορη προθέρμανση ή κρύωμα της θαλάμης

MySmartCooking. Έξυπνο σύστημα μαγειρέματος. Επιλέξτε το προϊόν, τον τύπο μαγειρέματος, ρυθμίστε το μέγεθος, το χρώμα του προϊόντος και ο φούρνος θα υπολογίσει τις παραμέτρους για το τέλειο αποτέλεσμα.

MultiLevel. Διαχειριστείτε το ψήσιμο σε διαφορετικούς χρόνους τελειώματος. Κατάλληλο για εστιατόρια και a la carte.

Just In Time. Συγχρονίζει όλες τις λαμαρίνες/πιτάτα ώστε να είναι έτοιμα την ίδια στιγμή για σερβίρισμα.

WiFi σύνδεση. Με απομακρυσμένο λογισμικό αναβάθμισης της συσκευής.

MyCloud. Μείντε συνδεδεμένοι με το φούρνο σας με το smartphone σας. Δείτε την κατάσταση ψησίματος, δημιουργήστε και σώστε τις συνταγές σας από οπουδήποτε και στείλτε τες στο φούρνο.

Programs + Cooking phases σε κάθε πρόγραμμα

FastMenu. Δημιουργεί οθόνη γρήγορης πρόσβασης μόνο με τα προγράμματα και τις λειτουργίες της επιλογής σας.

Cooking Check. Περίληψη της καθημερινής, μηνιαίας και ετήσιας λειτουργίας.

NightWatch. Νυχτερινό μαγείρεμα.

MyCare. Αυτόματο σύστημα πλύσιματος

Multipoint internal probe. Ακίδα θερμοκρασίας πολλαπλών σημείων.

Εύκολο στον καθαρισμό με σκαλιέρες L.

10-inch οθόνη TFT

USB σύνδεση για αναβαθμίσεις και HACCP δεδομένα.

Οπτική και ηχητική ειδοποίηση

Φωτισμός LED. Ελάχιστη κατανάλωση και μέγιστη διάρκεια.

Οθόνη LED.

Οπτική και ηχητική ειδοποίηση

Πόρτα χαμηλών εκπομπών με τριπλά τζάμια.

Εξαιρετικά ανθεκτικός θάλαμος μαγειρέματος AISI304 18/10 από ανοξείδωτο χάλυβα, πλήρως συγκολλημένος με στρογγυλεμένες άκρες.

Automatic drainage system. Λειτουργεί και κατά την διάρκεια που είναι ανοιχτή η πόρτα.

Η λαβή και τα πλαστικά εξαρτήματα διαθέτουν αντιβακτηριδιακή επεξεργασία.

Προστασία επιπέδου IPX5 από πιτσιλισματα και πίδακες νερού

Προαιρετικά

Προαιρετικά	Τύπος	Κωδικός	Τιμή
TSC Εξασφαλίζει την σταθερότητα της θερμοκρασίας με απόκλιση $\pm 2^{\circ}\text{C}$			405€
Αριστερό άνοιγμα πόρτας			410€
(1) Ρεύμα 230V/L+N/50-60	4 (60x40)	MYCHA297	386€
(2) Ρεύμα 230/3L/50-60	4 (60x40)	MYCHA297	386€
(2) Ρεύμα 230/3L/50-60	6 (60x40)	MYCHA302	386€
(2) Ρεύμα 230/3L/50-60	10 (60x40)	MYCHA307	580€



BIE4100D	BIE6100D	BIG6100D	BIE1100D	BIG1100D
6.990€	9.590€	11.680€	13.590€	14.990€
⚡	⚡	🔥	⚡	🔥
60x40	60x40		60x40	
4	6		10	
85Kg	102Kg	130Kg	137Kg	147Kg
760*800*750mm	760*800*865mm	760*918*854mm	760*800*1155mm	760*918*1144mm
60	90		150	
192	288		480	
85mm	85mm		85mm	
7,3Kw	12,6Kw	805Watt	18,9Kw	805Watt
-	-	13Kw	-	20Kw
-	-	Female G1/2"	-	Female G1/2"
400/3L+N/50-60 ⁽¹⁾⁽²⁾	400/3L+N/50-60 ⁽²⁾	230V/L+N/50-60	400/3L+N/50-60 ⁽²⁾	230V/L+N/50-60
✓	✓		✓	
4 ταχύτητες	4 ταχύτητες	6 ταχύτητες	4 ταχύτητες	6 ταχύτητες
✓	✓		✓	
✓	✓		✓	
✓	✓		✓	
✓	✓		✓	
✓	✓		✓	
✓	✓		✓	
✓	✓		✓	
✓	✓		✓	
✓	✓		✓	
✓	✓		✓	
✓	✓		✓	
✓	✓		✓	
✓	✓		✓	
✓	✓		✓	
400 +10	400 + 10		400 + 10	
✓	✓		✓	
✓	✓		✓	
✓	✓		✓	
4 επίπεδα + ξέβγαλμα	4 επίπεδα + ξέβγαλμα		4 επίπεδα + ξέβγαλμα	
✓	✓		✓	
✓	✓		✓	
✓	✓		✓	
✓	✓		✓	
✓	✓		✓	
✓	✓		✓	
✓	✓		✓	
✓	✓		✓	
✓	✓		✓	
✓	✓		✓	
✓	✓		✓	
✓	✓		✓	

Φούρνοι κυκλοθερμικοί ατμού Distform Ισπανίας

Ιδανικό για ζαχαροπλαστική, αρτοποιεία και σούπερ μάρκετ που επιδιώκουν να αποκτήσουν μια ποικιλία προγραμμάτων μαγειρέματος για όγκους παραγωγής με ακρίβεια και έλεγχο. Στιβαρότητα, ισχύς και χωρητικότητα.

iBAKE MAX 600x400



Ζαχαροπλαστικό



Φούρνος



Αρτοποιοί



Supermarket

Βασικός εξοπλισμός	BIE1600D	BIG1600D
Τιμή (Περιλαμβάνεται αυτόματο πρόγραμμα πλήσης MyCare)	25.540€	28.740€
Παροχή		
Τύπος ταψιού	600 x 400	
Χωρητικότητα	16	
Εξωτερικές διαστάσεις	893*1018*1923mm	
Βάρος	311Kg	386Kg
Προτεινόμενο για μπαγκέτες την ώρα (μπαγκέτα 250gr μήκους 54cm)	240	
Προτεινόμενο για κρουασάν την ώρα (κρουασάν 85gr μήκους 10cm)	300	
Ύψος μεταξύ των οδηγών στη σκαλιέρα	85mm	
Ισχύς ρεύματος	34,7Kw	1.610Watt
Ισχύς αερίου G20, G30, G31	-	40Kw
Παροχή αερίου	-	Female G1/2"
Τάση (V/Ph/Hz)	400/3L+N50-60 ⁽¹⁾	230V/L+N/50-60
3 Ψηστικοί τρόποι λειτουργίας - Κυκλοθερμικός (από 30°C - 300°C), -Συνδυασμός ατμού και κυκλοθερμικού (από 30°C - 300°C), - Ατμός (30°C - 130°C)	✓	
Preheat & CoolDown. Γρήγορη προθέρμανση ή κρύωμα της θάλαμης.	✓	
SmartWind. Ταχύτερο, πλήρως ομοιογενές μαγείρεμα με ένα έξυπνο σύστημα διαχείρισης που ρυθμίζει την κατεύθυνση περιστροφής του ανεμιστήρα και τις 2 ταχύτητές του	6 ταχύτητες	
MultiSteam. Πατενταρισμένη τεχνολογία διπλής έγχυσης ατμού	✓	
SmartClimaPlus. Έξυπνο σύστημα αισθητήρων που ρυθμίζει την ενέργεια και την υγρασία, ανάλογα με τον τύπο και την ποσότητα του φαγητού	✓	
DryOut Plus. Ενεργή εξαγωγή υγρασίας από το θάλαμο μαγειρέματος με τεχνολογία χαμηλής πίεσης. Τραγανό, χρυσαφί, εξαιρετικά γρήγορα και τέλεια αποτελέσματα	✓	
MySmartCooking. Έξυπνο σύστημα μαγειρέματος. Επιλέξτε το προϊόν, τον τύπο μαγειρέματος, ρυθμίστε το μέγεθος, το χρώμα του προϊόντος και ο φούρνος θα υπολογίσει τις παραμέτρους για το τέλειο αποτέλεσμα.	✓	
MultiLevel. Διαχειριστείτε το ψήσιμο σε διαφορετικούς χρόνος τελειώματος. Κατάλληλο για εστιατόρια και a la carte.	✓	
Just In Time. Συγχρονίζει όλες τις λαμαρίνες/πίατα ώστε να είναι έτοιμα την ίδια στιγμή για σερβίρισμα.	✓	
WiFi σύνδεση. Με απομακρυσμένο λογισμικό αναβάθμισης της συσκευής.	✓	
MyCloud. Μείνετε συνδεδεμένοι με το φούρνο σας με το smartphone σας. Δείτε την κατάσταση ψησίματος, δημιουργήστε και σώστε τις συνταγές σας από οπουδήποτε και στείλτε τες στο φούρνο.	✓	
Programs + Cooking phases σε κάθε πρόγραμμα	400 + 10	
FastMenu. Δημιουργεί οθόνη γρήγορης πρόσβασης μόνο με τα προγράμματα και τις λειτουργίες της επιλογής σας.	✓	
Cooking Check. Περίληψη της καθημερινής, μηνιαίας και ετήσιας λειτουργίας.	✓	
NightWatch. Νυχτερινό μαγείρεμα.	✓	
MyCare. Αυτόματο σύστημα πλυσίματος	4 επίπεδα + ξέβγαλμα	
Multipoint internal probe. Ακίδα θερμοκρασίας πολλαπλών σημείων.	✓	
10-inch οθόνη αφής.	✓	
Usb connection. Σύνδεση sub για αναβάθμιση και HACCP δεδομένα.	✓	
Οπτική και ηχητική ειδοποίηση κατά την διάρκεια του ψησίματος	✓	
Φωτισμός LED	✓	
Πόρτα χαμηλών εκπομπών, τριπλά τζάμια, μεντεσέδες και εύκολο στο καθάρισμα.	✓	
Θαλάμη ανοξείδωτη AISI 304, 18/10 με υγιεινομικές γωνίες	✓	
Ψύξη αποχέτευσης. Δροσίζει το νερό εξόδου αποφεύγοντας πιθανή ζημιά στους σωλήνες.	✓	
Χερούλι αντιβακτηριδιακό	✓	
Επίπεδο προστασίας IPX5	✓	
Καρότσι ταψιών 16 θέσεων, με οδηγούς 60x40cm και απόσταση μεταξύ οδηγών 85mm. Κατασκευασμένο από ανοξείδωτο χάλυβα AISI 316L.	✓	

Φούρνοι κυκλοθερμικοί με ρυθμιζόμενη υγρασία Distform Ισπανίας.
Για ψήσιμο κατεψυγμένων προϊόντων αρτοποιίας και ζαχαροπλαστικής.
Ιδανικό για καφετέριες, μικρά καταστήματα, σουπερ μάρκετ, ταχυφαγεία ή αλυσίδες αρτοποιείων.

BAKERSHOP AIR-S 460x330



Καφετέριες



Μικρά καταστήματα



Supermarket



Fast food



Αλυσίδες αρτοποιείων



Βασικός εξοπλισμός	BSS4300A/SCE430A	BSS4300D/SCE4300D
Τιμή	2.410€	2.760€
Παροχή	⚡	⚡
Τύπος ταψιού	460*330mm	460*330mm
Χωρητικότητα	4	4
Βάρος	53Kg	53Kg
Σύστημα ανοίγματος	από πάνω	πλάι
Προτεινόμενες μερίδες/ημέρα	96	96
Εξωτερικές διαστάσεις	620*690*522mm	620*690*522mm
Ύψος μεταξύ των θέσεων της σκαλιέρας	75mm	75mm
Ισχύς	3,60Kw	3,6Kw
Τάση (V/Ph/Hz)	230/L+N/50-60	230/L+N/50-60
Τρόποι ψήσιματος: - Κυκλοθερμικός (από 30°C - 260°C), - Μικτός κυκλοθερμικός + ατμός (από 30°C - 260°C).	✓	✓
Άμεση έγχυση υγρασίας	✓	✓
Fan Plus: Ομοιογενείς ψήσιμο με 2 τουρμπίνες.	2 ταχύτητες	2 ταχύτητες
SteamOut. Αφαίρεση της υγρασίας από την θάλαμη.	✓	✓
Automatic pre-heating. Αυτόματη προθέρμανση.	✓	✓
Ψηστικά προγράμματα.	40	40
Ψηστικά στάδια.	3 + προθέρμανση	3 + προθέρμανση
Multi-program ηλεκτρολόγιο. 8 κουμπιά άμμεσης πρόσβασης.	✓	✓
Εύκολο στον καθαρισμό με σκαλιέρες L.	✓	✓
Χειροκίνητη αναγέννηση.	✓	✓
Οθόνη LED.	✓	✓
Οπτική και ηχητική ειδοποίηση	✓	✓
Φωτισμός LED. Ελάχιστη κατανάλωση και μέγιστη διάρκεια.	✓	✓
Πόρτα χαμηλών εκπομπών με διπλά τζάμια.	✓	✓
Εξαιρετικά ανθεκτικός θάλαμος μαγειρέματος AISI304 18/10 από ανοξείδωτο χάλυβα, πλήρως συγκολλημένος με στρογγυλεμένες άκρες.	✓	✓
Η λαβή και τα πλαστικά εξαρτήματα διαθέτουν αντιβακτηριδιακή επεξεργασία.	✓	✓

Προαιρετικά

Προαιρετικά	Μοντέλο	Τιμή
Αριστερό άνοιγμα πόρτας (διαθέσιμο μόνο για τα μοντέλα που η πόρτα ανοίγει από το πλάι).		410€

Αξεσουάρ

Είδος	Μοντέλο	Τιμή
 <p>Στόφα ηλεκτρική Κατάλληλη ως βάση για φούρνο 3 ταψιών. Χωρητικότητα 8 ταψιά 46x33mm Απόσταση μεταξύ οδηγών 70mm Διαστάσεις: 620*715*760mm Ισχύς 3Kw Τάση 230V/L+N/50-60Hz Στόφα</p>	MYCHA250	1.615€

Στις τιμές δεν συμπεριλαμβάνεται ο Φ.Π.Α.

Φούρνοι κυκλοθερμικοί με ρυθμιζόμενη υγρασία Distform Ισπανίας.
Για ψήσιμο κατεψυγμένων προϊόντων αρτοποιίας και ζαχαροπλαστικής.
Ιδανικό για καφετέριες, μικρά καταστήματα, σουπερ μάρκετ, ταχυφαγεία ή αλυσίδες αρτοποιείων.

BAKERSHOP AIR-S 600x400



Καφετέριες



Μικρά καταστήματα



Supermarket



Fast food



Αλυσίδες αρτοποιείων



Βασικός εξοπλισμός	BSS3100A	BSS3100D
Τιμή	2.940€	3.150€
Παροχή	⚡	⚡
Τύπος ταψιού	600*400mm	600*400mm
Χωρητικότητα	3	3
Βάρος	45Kg	45Kg
Σύστημα ανοίγματος	επάνω	πλάι
Προτεινόμενο για μπαγκέτες την ώρα (μπαγκέτα 250gr μήκους 54cm)	45	45
Προτεινόμενο για κρουασάν την ώρα (κρουασάν 85gr μήκους 10cm)	144	144
Εξωτερικές διαστάσεις	760*790*430mm	760*790*430mm
Ύψος μεταξύ των θέσεων της σκαλιέρας	75mm	75mm
Ισχύς	3,6Kw	3,6Kw
Τάση (V/Ph/Hz)	230/L+N/50-60	230/L+N/50-60
Τρόποι ψησίματος: - Κυκλοθερμικός (από 30°C - 260°C), - Μικτός κυκλοθερμικός + ατμός (από 30°C - 260°C).	✓	✓
Άμεση έγχυση υγρασίας	✓	✓
Fan Plus: Ομοιογενείς ψήσιμο με 2 τουρμπίνες.	2 ταχύτητες	2 ταχύτητες
DryOut Plus. Ενεργή εξαγωγή υγρασίας από το θάλαμο μαγειρέματος με τεχνολογία χαμηλής πίεσης. Τραγανό, χρυσαφί, εξαιρετικά γρήγορα και τέλεια αποτελέσματα	✓	
SteamOut. Αφαίρεση της υγρασίας από την θαλάμη.	✓	✓
Automatic pre-heating. Αυτόματη προθέρμανση.	✓	✓
Ψηστικά προγράμματα.	40	40
Ψηστικά στάδια.	3 + προθέρμανση	3 + προθέρμανση
Multi-program ηλεκτρολόγιο. 8 κουμπιά άμεσης πρόσβασης.	✓	✓
Εύκολο στον καθαρισμό με σκαλιέρες L.		
Χειροκίνητη αναγέννηση.	✓	✓
Οθόνη LED.	✓	✓
Οπτική και ηχητική ειδοποίηση	✓	✓
Φωτισμός LED. Ελάχιστη κατανάλωση και μέγιστη διάρκεια.	✓	✓
Πόρτα χαμηλών εκπομπών με διπλά τζάμια.	✓	✓
Πόρτα χαμηλών εκπομπών με διπλά τζάμια με, μεντεσέδες και εύκολο στο καθαρίσμα		
Εξαιρετικά ανθεκτικός θάλαμος μαγειρέματος AISI304 18/10 από ανοξείδωτο χάλυβα, πλήρως συγκολλημένος με στρογγυλεμένες άκρες.	✓	✓
Η λαβή και τα πλαστικά εξαρτήματα διαθέτουν αντιβακτηριδιακή επεξεργασία.	✓	✓
Προστασία επιπέδου IPX5 από πισιλίσματα.	✓	✓

Προαιρετικά

Προαιρετικά	Μοντέλο	Τιμή
Αριστερό άνοιγμα πόρτας (διαθέσιμο μόνο για τα μοντέλα που η πόρτα ανοίγει από το πλάι).		192€



BSS4100A	BSS4100D/SCE4100D	BSS6100D/SCE6100D	BSS1100D/SCE1100D
3.420€	3.730€	5.120€	6.730€
⚡	⚡	⚡	⚡
600*400mm	600*400mm	600*400mm	600*400mm
4	4	6	10
58Kg	58Kg	74Kg	100Kg
επάνω	πλάι	πλάι	πλάι
60	60	90	150
192	192	288	480
760*760*522mm	760*760*522mm	760*/760*646mm	760*760*946mm
75mm	75mm	75mm	75mm
6,3Kw	6,3Kw	9,3Kw	15,6Kw
400/3L+N/50-60 ⁽¹⁾⁽²⁾	400/3L+N/50-60 ⁽¹⁾⁽²⁾	400/3L+N/50-60 ⁽²⁾	400/3L+N/50-60 ⁽²⁾
✓	✓	✓	✓
✓	✓	✓	✓
2 ταχύτητες	2 ταχύτητες	2 ταχύτητες	2 ταχύτητες
		✓	✓
✓	✓		
✓	✓	✓	✓
40	40	40	40
3 + προθέρμανση	3 + προθέρμανση	3 + προθέρμανση	3 + προθέρμανση
✓	✓	✓	✓
		✓	✓
✓	✓	✓	✓
✓	✓	✓	✓
✓	✓	✓	✓
✓	✓	✓	✓
		✓	✓
✓	✓	✓	✓
✓	✓	✓	✓
✓	✓	✓	✓

Προαιρετικά

Προαιρετικά	Μοντέλο	Τιμή
(1) Voltage 203/L+N/50-60	4 (600x400) MYCHA328	124€
(2) Voltage 203/3L+N/50-60	4 (600x400) MYCHA327	386€
(2) Voltage 203/3L+N/50-60	6 (600x400) MYCHA332	386€
(2) Voltage 203/3L+N/50-60	10 (600x400) MYCHA337	580€

Στις τιμές δεν συμπεριλαμβάνεται ο Φ.Π.Α.



Λαμαρίνα διάτρητη για ζαχαροπλαστική

460x330mm

RPARPA05**35**

600x400mm

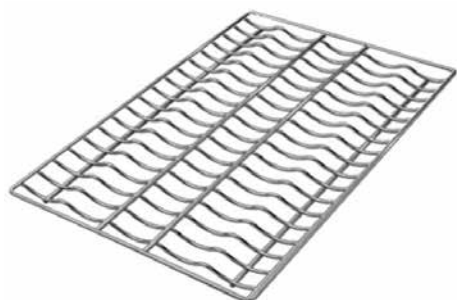
RPARPA13**50**

Λαμαρίνα για ψωμί

460x330mm (για 4 μπαγκέτες)

RPARPA08**58**

600x400mm (για 5 μπαγκέτες)

RPARPA15**80**

Λαμαρίνα για ψωμί

600x400mm (για 5 μπαγκέτες)

RPARPA19**86**

Μαύρη λαμαρίνα για ψωμί

600x400mm (για 5 μπαγκέτες)

RPARPA16**95**

**Ανοξείδωτη λαμαρίνα**

460x330mm	RPARPA11	43
600x400mm	RPARPA18	104

Λαμαρίνα αλουμινίου

460x330mm	RPARPA09	30
600x400mm	RPARPA17	41

**Σχάρα χρωμίου**

460x330mm	RPARPA12	23
600x400mm	RPARPA20	29

**Αντικολλητική διάτρητη λαμαρίνα για ζαχαροπλαστική**

460x330mm	RPARPA06	61
600x400mm	RPARPA22	101

**Αντικολλητική λαμαρίνα**

460x330mm	RPARPA10	79
600x400mm	RPARPA21	95



Καρότσι λαμαρινών 600x400mm
Απόσταση μεταξύ λαμαρινών 85mm
Διαστάσεις: 537x700x1720mm

Τοποθέτηση κατά μήκος	F0261001	856
Τοποθέτηση κατά πλάτης	F0261003	856

Φούρνοι κυκλοθερμικοί FAGOR



Εμπειρία χρήστη

Σχέδιο με επίκεντρο τον σεφ

Πλήρως σχεδιασμένο με γνώμονα τις ανάγκες των επαγγελματιών, καθιστώντας το την τέλεια ισορροπία ποιότητας, αποτελεσματικότητας και άνεσης.



Έξυπνο μαγείρεμα

Είναι έξυπνο, όχι μαγικό

Υποστηρίζεται από ψηφιακή και τεχνολογική ευφυΐα για την τυποποίηση των γαστρονομικών διαδικασιών με τον πιο αποτελεσματικό τρόπο, χάρη στο iCooking, τις πρόσθετες λειτουργίες και το Multitaly.



Στιβαρός σχεδιασμός

Σχεδιασμός για διάρκεια

Η κατασκευή είναι 100% από ανοξείδωτο και IPX5 προστασία, για να αντιμετωπίζει κάθε γαστρονομική πρόκληση με τα υψηλότερα απαιτητικά πρότυπα.



Ασφάλεια τροφίμων

Υγιεινή πάνω από όλα

Το σύστημα HACCP ανανεώνει την εσωτερική δεξαμενή του νερού κάθε 24 ώρες, 6 επίπεδα αυτόματου καθαρισμού και πολλά άλλα, για να εγγυάται πάντα την ευημερία του καταναλωτή.



Κλιματικός έλεγχος

Τα επιθυμητά μαγειρικά αποτελέσματα

Πλήρης ακρίβεια στο θάλαμο μαγειρέματος χάρη στον αισθητήρα υγρασίας και ομοιόμορφη κατανομή θερμότητας με σύστημα αερισμού διπλής κατεύθυνσης 6 ταχυτήτων.



FagorKconnect

Συνδεδεμένο για μέγιστη απόδοση

Συνδεδεμένο για εύκολη επίβλεψη και διαχείριση των ημερήσιας δουλειά σε σε πραγματικό χρόνο ή απομακρυσμένα.



Πρόσβαση από το MyFagor

* Στάνταρ στην σειρά Andvance



iKORE Ovens

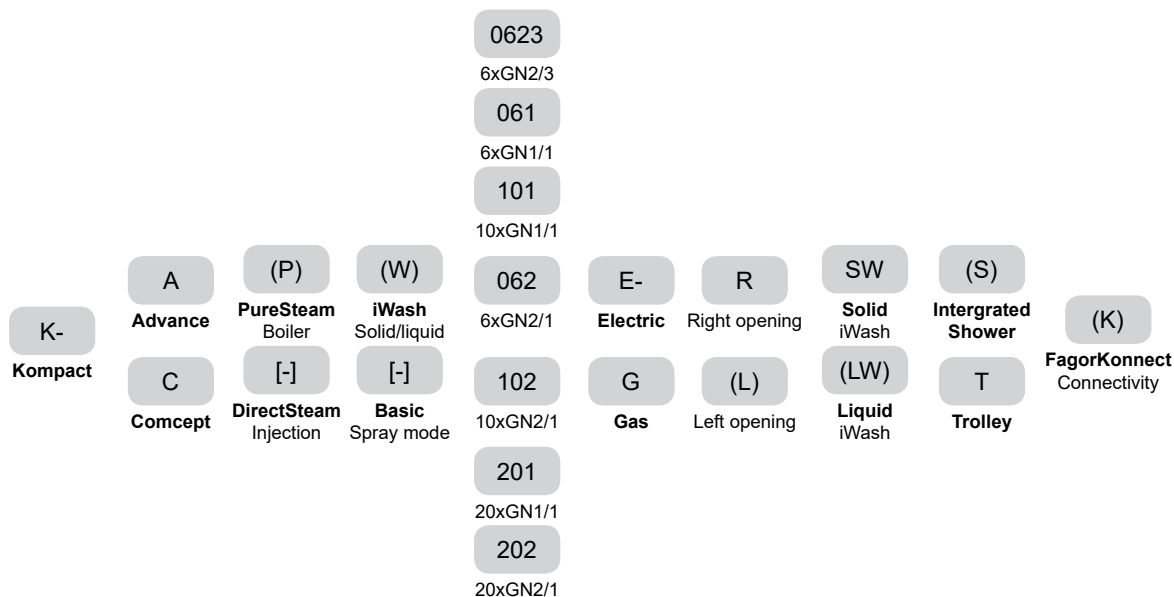

ADVANCE

Ποιότητα μαγειρέματος, αποτελεσματικότητα και ασφάλεια.



CONCEPT

Δύναμη και στιβαρότητα.



Χαρακτηριστικά	APW	AW
PureSteam (boiler). Γεννήτρια καθαρού ατμού με δυνατότητα αυτόματης πλήρωσης.	●	-
DirectSteam (injection)	-	●
iClima (διαχείριση και ρύθμιση της υγρασίας με ακρίβεια 1%).	●	●
EZ sensor Εσωτερική ακίδα θερμοκρασίας πολλαπλών σημείων	●	●
Multiprobe Δυνατότητα χρήσεως έως και 3 ακίδες στην ίδια διαδικασία μαγειρέματος: EZ ακίδα + 2 εξωτερικές(SV/St)	○	○
Λειτουργίες		
FagorCookingCenter (επιλογή συνταγών)	●	●
mCooking Τρόπου χειροκίνητης λειτουργίας: χαμηλός και σούπερ ατμός ((30-130°C), μικτός (30-300°C) και κυκλοθερμικός (30-300°C)	●	●
iCooking Έξυπνη διαδικασία μαγειρέματος με αυτόματη προσαρμογή των φάσεων και των παραμέτρων.	●	●
iFunctions Έξυπνη διαδικασία μαγειρέματος με αυτόματη προσαρμογή των φάσεων και των παραμέτρων.	●	●
Multitray Σύστημα μαγειρέματος με χρόνο και δίσκο στην ίδια θερμοκρασία.	●	●
Έλεγχος		
FagorTouch Οθόνη 10,1" TFT (7" στο μοντέλο 0623 και στην σειρά Compact)	●	●
EasyCooking Ρύθμιση πίνακα ελέγχου χρήστη με χρήστες και κωδικούς	●	●
Υγιεινή		
iWash SW Αποτελεσματικό σύστημα καθαρισμού με στερεό απορρυπαντικό και γυαλιστικό.	●	●
iWash LW Αποτελεσματικό σύστημα καθαρισμού με υγρό απορρυπαντικό και δυνατότητα απομακρυσμένης εκτέλεσης.	○	○
Ενσωματωμένο αναδιπλούμενο ντους χειρός.	○	○
Το HACCP διατίθεται εξ'αποστάσεως και με USB	●	●
Συνδεσιμότητα		
FagorKonnnect	●	●
Ethernet / Wifi	●	●
USB θύρα	●	●

Χαρακτηριστικά	CPW	CW
PureSteam (boiler). Γεννήτρια καθαρού ατμού με δυνατότητα αυτόματης πλήρωσης.	●	-
DirectSteam (injection)	-	●
ClimaControl Διαχείριση & ρύθμιση υγρασίας στην οθόνη με 10% ακρίβεια.	●	●
EZ sensor Εσωτερική ακίδα θερμοκρασίας πολλαπλών σημείων	●	●
Μονοprobe Δυνατότητα χρήσης μιας μόνο ακίδας ανά μαγείρεμα: EZ sensor ή εξωτερική ακίδα (SV)	○	○
Λειτουργίες		
FagorRecipeCenter (συλλογή συνταγών)	●	●
mCooking Τρόπου χειροκίνητης λειτουργίας: χαμηλός και σούπερ ατμός ((30-130°C), μικτός (30-300°C) και κυκλοθερμικός (30-300°C)	●	●
Cooking mode Προκαθορισμένες διαδικασίες μαγειρέματος.	●	●
Additional Features Προκαθορισμένες διαδικασίες μαγειρέματος.	●	●
-	-	-
Έλεγχος		
FagorDial Οθόνη 2,8" με περιστρεφόμενο πιεζόμενο κουμπί και χειροκίνητα πλήκτρα με σήματα.	●	●
-	-	-
Υγιεινή		
iWash SW Αποτελεσματικό σύστημα καθαρισμού με στερεό απορρυπαντικό και γυαλιστικό.	●	●
iWash LW Αποτελεσματικό σύστημα καθαρισμού με υγρό απορρυπαντικό και δυνατότητα απομακρυσμένης εκτέλεσης.	○	○
Ενσωματωμένο αναδιπλούμενο ντους χειρός.	○	○
Το HACCP διατίθεται εξ'αποστάσεως και με USB	●	●
Συνδεσιμότητα		
-	-	-
-	-	-
USB θύρα	●	●

● Περιλαμβάνεται

○ Προαιρετικό στην παραγγελία

- Δεν περιλαμβάνεται

Στις τιμές δεν συμπεριλαμβάνεται ο Φ.Π.Α.

71

FagorKonnnect

Εξερευνήστε τα πολλά πλεονεκτήματα που παρέχει το FagorKonnnect και μάθετε λεπτομερώς πώς μπορείτε να βελτιώσετε συγκεκριμένα τη λειτουργικότητα των φούρνων μας iKORE.

Αναλυτικά δεδομένα που εμφανίζονται σε πραγματικό χρόνο:

- Φάση ή συνταγή.
- Λειτουργία μαγειρέματος.
- Έλεγχος μαγειρέματος.
- Θερμοκρασία.
- Ρύθμιση θερμοκρασίας της ακίδας θερμοκρασίας.
- Επίπεδο υγρασίας.
- Επίπεδο ταχύτητας ανεμιστήρα.
- Επίπεδο ύγρυνσης.
- Κατάσταση πόρτας.
- Υπολειπόμενος χρόνος φάσης.
- Θερμοκρασία ακίδας.

Ειδικά γραφήματα σχεδιασμένα για την ανάλυση των φούρνων:

- Κατάσταση φούρνου (μαγείρεμα, πλύσιμο, sat menu, ειδοποίηση, διαδεσιμότητα, εκτός λειτουργίας).
- Μαγειρευτά φαγητά που εκτελούνται ανά ημέρα και ανά συσκευή.
- Πλύσεις που εκτελούνται ανά ημέρα και συσκευή.
- Παραγωγικότητα συσκευής.
- Απασχόληση πλύσης.
- Δημοφιλία εκτελεσμένων συνταγών.
- Ανάλυση ασφαλιμάτων.



Διαχείριση συνταγών:

- Εισαγωγή και εξαγωγή συνταγών από/προς πολλαπλούς φούρνους μαζί.
- Εύκολη δημιουργία συνταγών και αποθήκευση συνταγών By Fagor
- Δημιουργήστε κάρτες συνδυάζοντας πολλές συνταγές, που χρησιμοποιούν το ίδιο κλίμα.
- Εισαγάγετε συνταγές, κάρτες ή/και φακέλους από το φούρνο στο FagorKconnect

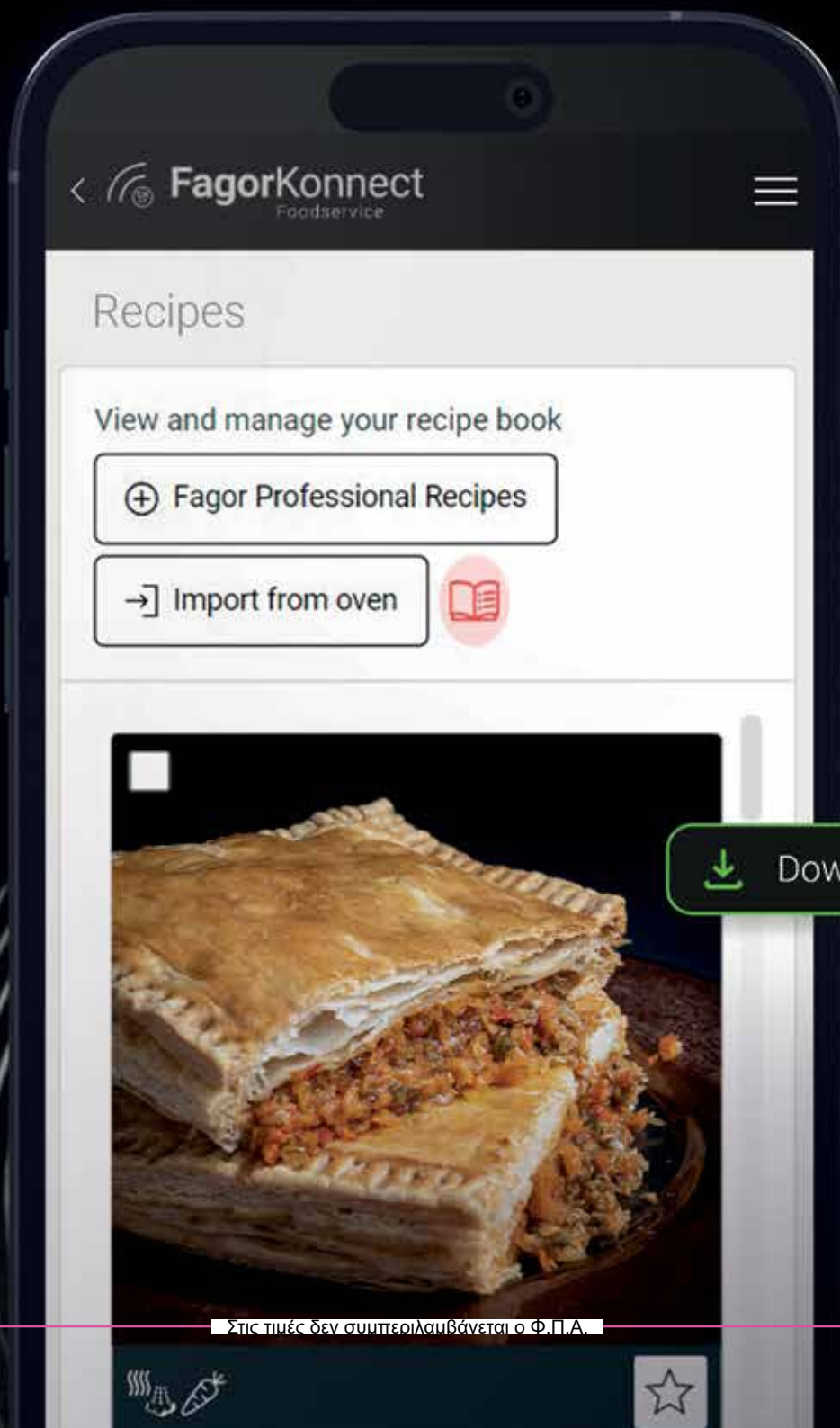

Φούρνοι κυκλοθερμικοί FAGOR

IKORE Kompact **ADVANCE Series**

PureSteam ή DirectSteam



Γενικές πληροφορίες	Τύπος	061	101
	Στοιχεία	Ηλεκτρικός (E)	
Χωρητικότητα (σπάνταρ)	Ταψιά	6 GN1/1	10 GN1/1
	Απόσταση οδηγών σκαλιέρας	47mm	47mm
Ισχύς (σπάνταρ)	Ισχύς	7,8 kW	12,8 kW
	Συχνότητα	50/60 Hz	
	Ρεύμα	380-415V 3N	
Διαστάσεις & βάρος	Μήκος	530mm	530mm
	Πλάτος (με λαβή)	815mm (874mm)	815mm (874mm)
	Ύψος	760mm	940mm
	Βάρος καθαρό (μεικτό)	~118,5Kg (145Kg)	~139Kg (174Kg)



Μοντέλα & τιμές

061

	Υγρασία	Πλύσιμο	Ντους	Μοντέλο	Κωδικός	Τιμή €
PureSteam boiler		Solid iWash	-	K-APW-061-E SW R K	19103865	9.425
DirectSteam injection			-	K-AW-061-E SW R K	19103863	8.566

101

PureSteam boiler		Solid iWash	-	K-APW-101-E SW R K	19103869	11.893
DirectSteam injection			-	K-AW-101-E SW R K	19103867	10.940





Ρυθμιζόμενες επιλογές

Προαιρετικά	Μοντέλο	Περιγραφή	Κωδικός	Τιμή €
Άνοιγμα πόρτας	L	Αντεστραμμένο άνοιγμα με μεντεσέ πόρτας στην αριστερή πλευρά	0103-0001	240
Πλύσιμο	LW*	Liquid iWash *Διατίθεται μόνο για μοντέλα με W	0107-0001	229
		230V 3~ 50/60Hz	0102-0001	34
		230V 1N 50/60Hz	0102-0002	21

* Μη μετατρέψιμος φούρνος, μόνο τυπική διαμόρφωση.

* Η έκδοση Marine δεν είναι διαθέσιμη.

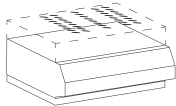
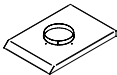
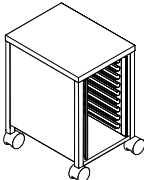
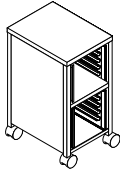
Solid wash: Έξυπνο πλύσιμο με ταμπλέτες (σπάνταρ) ή με υγρό απορρυπαντικό.

Εξαγωγή	Μοντέλο	Αποσυμπύκνωση	Φίλτρα ενεργού άνθρακα	Ύψος mm	Κωδικός	Τιμή €
	EXH-K	x	-	220	19103309	2.306
	EXH-K CA	x	x	430	19103398	2.592
	FCA	Αντικατάσταση φίλτρου ενεργού άνθρακα της φούσκας EXH-K CA			19107067	86
	Kit EXT-K	Kit εξαγωγής για τις φούσκες EXH-K			19103375	92
Βάσεις	Μοντέλο	Οδηγοί (απόσταση)	Ρόδες	Ύψος mm	Κωδικός	Τιμή €
	SH-K 85	-	-	850	19103256	582
	SH-R K 85	-	χ	850	19103319	931
	SH-B K 85	9 GN1/1 (62mm)	-	850	19103257	751
	SH-BR K 85	9 GN1/1 (62mm)	χ	850	19103331	1.065
	SH-K 103	-	-	1030	19103553	622
	SH-R K 103	-	χ	1030	19103555	931
	SH-B K 103	10 GN1/1 (62mm)	-	1030	19103554	887
	SH-BR K 103	10 GN1/1 (62mm)	χ	1030	19103556	1.196
	MSH-K	Βάση για την τοποθέτηση ενός Kompact φούρνου σε ντουλάπι ή βάση			19103258	230
Εξωτερικό kit πλύσης	Μοντέλο	Περιγραφή		Κωδικός	Τιμή €	
	Kit ducha	Εξωτερικό kit πλυσίματος (δεν ανασύρεται)		19004504	224	
Κιτ στερέωσης	Μοντέλο	Περιγραφή		Κωδικός	Τιμή €	
	Kit A-11K	Κιτ στερέωσης για φούρνους iKORE Kompact		19106481	76	

x Περιλαμβάνεται
- Δεν περιλαμβάνεται



Στις τιμές δεν συμπεριλαμβάνεται ο Φ.Π.Α.

Φούρνοι κυκλοθερμικοί FAGOR

iKORE ADVANCE Series

PureSteam ή DirectSteam



	Τύπος	Στοιχεία	Απόσταση οδηγών σκαλιέρας	Ισχύς ρεύμα/υγραέριο	Συχνότητα
	0623 6 GN2/3	⚡ Ηλεκτρικός (E)	47mm	5,8 kW	50/60 Hz
	061 6 GN1/1	⚡ Ηλεκτρικός (E) 🔥 Φυσικό αέριο (G)	68mm	11,1 kW 0,83 kW / 12 kW	50/60 Hz 50 Hz
	101 10 GN1/1	⚡ Ηλεκτρικός (E) 🔥 Φυσικό αέριο (G)	68mm	18,6 kW 0,83 kW / 18 kW	50/60 Hz 50 Hz
	062 10 GN2/1 (20 GN1/1)	⚡ Ηλεκτρικός (E)	68mm	22,2 kW	50/60 Hz
	102 10 GN2/1 (20 GN1/1)	⚡ Ηλεκτρικός (E) 🔥 Φυσικό αέριο (G)	68mm	33,6 kW 0,83 kW / 35 kW	50/60 Hz 50 Hz
	201 20 GN1/1	⚡ Ηλεκτρικός (E) 🔥 Φυσικό αέριο (G)	63mm	37,2 kW 1,55 kW / 36 kW	50/60 Hz 50 Hz
	202 20 GN2/1 (40 GN1/1)	⚡ Ηλεκτρικός (E) 🔥 Φυσικό αέριο (G)	63mm	67,2 kW 1,55 kW / 65 kW	50/60 Hz 50 Hz

Ρεύμα	Μήκος mm	Πλάτος (με λαβή) mm	Πλάτος (για φούρνους υγραερίου με boiler) mm	Ύψος mm	Βάρος καθαρό (μεικτό) Kg
380-415V 3N	660	564 (630)		570 (600)	~66,5 (71,5)
380-415V 3N	895	817 (883)		846 (877)	~118,5 (145)
230V 1N	895	817 (883)	922 (988)	846 (877)	~146 (162,5)
380-415V 3N	895	817 (883)		1117 (1149)	~139 (174)
230V 1N	895	817 (883)	922 (988)	1117 (1149)	~162 (197)
380-415V 3N	1134	1066 (1134)		846 (877)	~190 (220)
380-415V 3N	1134	1066 (1134)		1117 (1149)	~217 (258)
230V 1N	1134	1066 (1134)		1117 (1149)	~230 (265,5)
380-415V 3N	935	966 (1032)		1840 (1871)	~272,5 (331,5)
230V 1N	935	966 (1032)		1840 (1871)	~309 (341,5)
380-415V 3N	1165	1074 (1140)		1840 (1871)	~338 (403,5)
230V 1N	1165	1074 (1140)		1840 (1871)	~357 (422,5)

Φούρνοι κυκλοθερμικοί FAGOR

IKORE ADVANCE Series

PureSteam ή DirectSteam



0623 Ρεύμα (E)

Υγρασία	Πλύσιμο	Ντους	Μοντέλο	Κωδικός	Τιμή €
PureSteam boiler DirectSteam injection	Solid iWash	•	APW-0623-E R SW S K	19079298	9.237
			AW-0623-E R SW S K	19106933	8.348

Υγρασία	Πλύσιμο	Ντους	Μοντέλο	Κωδικός	Τιμή €	Μοντέλο	Κωδικός	Τιμή €
061 Ρεύμα (E)						061 Φυσικό αέριο (G)		
PureSteam boiler DirectSteam injection	Solid iWash	•	APW-061-E R SW S K	19078616	10.874	APW-061-G R SW S K	19088205	14.730
			AW-061-E R SW S K	19103818	9.974	AW-061-G R SW S K	19106936	12.452

Υγρασία	Πλύσιμο	Ντους	Μοντέλο	Κωδικός	Τιμή €	Μοντέλο	Κωδικός	Τιμή €
101 Ρεύμα (E)						101 Φυσικό αέριο (G)		
PureSteam boiler DirectSteam injection	Solid iWash	•	APW-101-E R SW S K	19078668	14.070	APW-101-G R SW S K	19088215	17.765
			AW-101-E R SW S K	19103817	12.617	AW-101-G R SW S K	19107008	15.292

Υγρασία	Πλύσιμο	Ντους	Μοντέλο	Κωδικός	Τιμή €
062 Ρεύμα (E)					
PureSteam boiler DirectSteam injection	Solid iWash	•	APW-062-E R SW S	19087724	15.890
			AW-062-E R SW S	19107040	14.394

Υγρασία	Πλύσιμο	Ντους	Μοντέλο	Κωδικός	Τιμή €	Μοντέλο	Κωδικός	Τιμή €
102 Ρεύμα (E)						102 Φυσικό αέριο (G)		
PureSteam boiler DirectSteam injection	Solid iWash	•	APW-102-E R SW S K	19079785	17.614	APW-102-G R SW S K	19088221	23.972
			AW-102-E R SW S K	19107043	15.608	AW-102-G R SW S K	19107045	20.598

Υγρασία	Πλύσιμο	Ντους	Μοντέλο	Κωδικός	Τιμή €	Μοντέλο	Κωδικός	Τιμή €
201 Ρεύμα (E)						201 Φυσικό αέριο (G)		
PureSteam boiler DirectSteam injection	Solid iWash	•	APW-201-E R SW S T K	19079328	22.872	APW-201-G R SW S T K	19088272	27.996
			AW-201-E R SW S T K	19107048	21.140	AW-201-G R SW S T K	19107060	24.617

Υγρασία	Πλύσιμο	Ντους	Μοντέλο	Κωδικός	Τιμή €	Μοντέλο	Κωδικός	Τιμή €
202 Ρεύμα (E)						202 Φυσικό αέριο (G)		
PureSteam boiler DirectSteam injection	Solid iWash	•	APW-202-E R SW S T K	19078839	32.455	APW-202-G R SW S T K	19088278	38.135
			AW-202-E R SW S T K	19107063	29.623	AW-202-G R SW S T K	19107064	33.868

Solid wash: Έξυπνο πλύσιμο με ταμπλέτες (στάνταρ) ή με υγρό απορρυπαντικό.

Προαιρετικές επιλογές για την σειρά ADVANCE

Είδος	Περιγραφή	Κωδικός	Τιμή €
Προαιρετικά/επιλογές για 0623			
🔌 230V 3~ 50/60Hz		0102-0061	34
🔌 230V 1N 50/60Hz		0102-0062	34
🔌 Marine 440V 3~ 50/60Hz *	*Εξωτερική μονάδα, μη ενσωματωμένη στο φούρνο	0102-0063	1.613
Πλύσιμο	LW* Liquid iWash *Διατίθεται μόνο για μοντέλα με W	0104-0002	229
Προαιρετικά/επιλογές για 061			
🔌 230V 3~ 50/60Hz		0102-0001	34
🔌 230V 1N 50/60Hz		0102-0002	21
🔌 Marine 440V 3~ 50/60Hz *		0102-0003	1.532
🔥 230V 1N 60Hz		0102-0007	24,20
🔥 230V 2~ 50Hz		0102-0008	313
🔥 230V 2~ 60Hz		0102-0009	473
Άνοιγμα πόρτας	L Αντεστραμμένο άνοιγμα με μεντεσέ πόρτας στην αριστερή πλευρά	0103-0001	240
Πλύσιμο	LW* Liquid iWash *Διατίθεται μόνο για μοντέλα με W	0104-0002	229
Υγραέριο - Προπάνιο LPG		0101-0001	0
Town gas TG		0101-0002	306
Προαιρετικά/επιλογές για 101			
🔌 230V 3~ 50/60Hz		0102-0021	34
🔌 Marine 440V 3~ 50/60Hz *		0102-0023	767
🔥 230V 1N 60Hz		0102-0027	30
🔥 230V 2~ 50Hz		0102-0028	314
🔥 230V 2~ 60Hz		0102-0029	481
Άνοιγμα πόρτας	L Αντεστραμμένο άνοιγμα με μεντεσέ πόρτας στην αριστερή πλευρά	0103-0001	240
Πλύσιμο	LW* Liquid iWash *Διατίθεται μόνο για μοντέλα με W	0104-0002	229
Υγραέριο - Προπάνιο LPG		0101-0001	0
Town gas TG		0101-0002	306
Προαιρετικά/επιλογές για 062			
🔌 230V 3~ 50/60Hz		0102-0011	34
🔌 Marine 440V 3~ 50/60Hz *		0102-0013	789
Άνοιγμα πόρτας	L Αντεστραμμένο άνοιγμα με μεντεσέ πόρτας στην αριστερή πλευρά	0103-0001	240
Πλύσιμο	LW* Liquid iWash *Διατίθεται μόνο για μοντέλα με W	0104-0002	229
Προαιρετικά/επιλογές για 102			
🔌 230V 3~ 50/60Hz		0102-0031	34
🔌 Marine 440V 3~ 50/60Hz *		0102-0033	482
🔥 230V 1N 60Hz		0102-0037	61
🔥 230V 2~ 50Hz		0102-0038	314
🔥 230V 2~ 60Hz		0102-0039	522
Άνοιγμα πόρτας	L Αντεστραμμένο άνοιγμα με μεντεσέ πόρτας στην αριστερή πλευρά	0103-0001	240
Πλύσιμο	LW* Liquid iWash *Διατίθεται μόνο για μοντέλα με W	0104-0002	229
Υγραέριο - Προπάνιο LPG		0101-0001	0
Town gas TG		0101-0002	306
Προαιρετικά/επιλογές για 201			
🔌 230V 3~ 50/60Hz		0102-0041	34
🔌 Marine 440V 3~ 50/60Hz *		0102-0043	839
🔥 230V 1N 60Hz		0102-0047	36
🔥 230V 2~ 50Hz		0102-0048	108
🔥 230V 2~ 60Hz		0102-0049	476
Πλύσιμο	LW* Liquid iWash *Διατίθεται μόνο για μοντέλα με W	0104-0002	229
Καρότσι Special T	Επικοινωνήστε για άλλους τύπους καροτσιού	-	
Υγραέριο - Προπάνιο LPG		0101-0001	0
Town gas TG		0101-0002	306
Προαιρετικά/επιλογές για 202			
🔌 230V 3~ 50/60Hz		0102-0051	34
🔌 Marine 440V 3~ 50/60Hz *		0102-0053	431
🔥 230V 1N 60Hz		0102-0057	36
🔥 230V 2~ 50Hz		0102-0058	304
🔥 230V 2~ 60Hz		0102-0059	474
Πλύσιμο	LW* Liquid iWash *Διατίθεται μόνο για μοντέλα με W	0104-0002	229
Καρότσι Special T	Επικοινωνήστε για άλλους τύπους καροτσιού	-	
Υγραέριο - Προπάνιο LPG		0101-0001	0
Town gas TG		0101-0002	306

Φούρνοι κυκλοθερμικοί FAGOR

IKORE CONCEPT Series
PureSteam ή DirectSteam



	Τύπος	Στοιχεία	Απόσταση οδηγών σκαλιέρας	Ισχύς ρεύμα/υγραέριο	Συχνότητα
	0623 6 GN2/3	 Ηλεκτρικός (E)	47mm	5,8 kW	50/60 Hz
	061 6 GN1/1	 Ηλεκτρικός (E)  Φυσικό αέριο (G)	68mm	11,1 kW 0,83 kW / 12 kW	50/60 Hz 50 Hz
	101 10 GN1/1	 Ηλεκτρικός (E)  Φυσικό αέριο (G)	68mm	18,6 kW 0,83 kW / 18 kW	50/60 Hz 50 Hz
	062 10 GN2/1 (20 GN1/1)	 Ηλεκτρικός (E)	68mm	22,2 kW	50/60 Hz
	102 10 GN2/1 (20 GN1/1)	 Ηλεκτρικός (E)  Φυσικό αέριο (G)	68mm	33,6 kW 0,83 kW / 35 kW	50/60 Hz 50 Hz
	201 20 GN1/1	 Ηλεκτρικός (E)  Φυσικό αέριο (G)	63mm	37,2 kW 1,55 kW / 36 kW	50/60 Hz 50 Hz
	202 20 GN2/1 (40 GN1/1)	 Ηλεκτρικός (E)  Φυσικό αέριο (G)	63mm	67,2 kW 1,55 kW / 65 kW	50/60 Hz 50 Hz

Ρεύμα	Μήκος mm	Πλάτος (με λαβή) mm	Πλάτος (για φούρνους υγραερίου με boiler) mm	Ύψος mm	Βάρος καθαρό (μεικτό) Kg
380-415V 3N	660	564 (630)		570 (600)	~66,5 (71,5)
380-415V 3N	895	817 (883)		846 (877)	~118,5 (145)
230V 1N	895	817 (883)	922 (988)	846 (877)	~146 (162,5)
380-415V 3N	895	817 (883)		1117 (1149)	~139 (174)
230V 1N	895	817 (883)	922 (988)	1117 (1149)	~162 (197)
380-415V 3N	1134	1066 (1134)		846 (877)	~190 (220)
380-415V 3N	1134	1066 (1134)		1117 (1149)	~217 (258)
230V 1N	1134	1066 (1134)		1117 (1149)	~230 (265,5)
380-415V 3N	935	966 (1032)		1840 (1871)	~272,5 (331,5)
230V 1N	935	966 (1032)		1840 (1871)	~309 (341,5)
380-415V 3N	1165	1074 (1140)		1840 (1871)	~338 (403,5)
230V 1N	1165	1074 (1140)		1840 (1871)	~357 (422,5)

Φούρνοι κυκλοθερμικοί FAGOR



IKORE CONCEPT Series
PureSteam ή DirectSteam

0623 Ρεύμα (E)

Υγρασία	Πλύσιμο	Ντους	Μοντέλο	Κωδικός	Τιμή €
	Solid iWash	•	CPW-0623-E R SW S	19073931	7.707
		-	CPW-0623-E R SW	19107065	7.307
		•	CW-0623-E R SW S	19107169	6.819
		-	CW-0623-E R SW	19075070	6.419



Υγρασία	Πλύσιμο	Ντους	Μοντέλο	Κωδικός	Τιμή €	Μοντέλο	Κωδικός	Τιμή €
061 Ρεύμα (E)						061 Φυσικό αέριο (G)		
	Solid iWash	•	CPW-061-E R SW S	19073648	9.140	CPW-061-G R SW S	19088202	12.282
		-	CPW-061-E R SW	19107352	8.740	CPW-061-G R SW	19107353	11.882
		•	CW-061-E R SW S	19107357	8.240	CW-061-G R SW S	19107356	10.005
		-	CW-061-E R SW	19076322	7.840	CW-061-G R SW	19088201	9.605

Υγρασία	Πλύσιμο	Ντους	Μοντέλο	Κωδικός	Τιμή €	Μοντέλο	Κωδικός	Τιμή €
101 Ρεύμα (E)						101 Φυσικό αέριο (G)		
	Solid iWash	•	CPW-101-E R SW S	19072806	11.777	CPW-101-G R SW S	19088212	15.185
		-	CPW-101-E R SW	19107359	11.377	CPW-101-G R SW	19107360	14.785
		•	CW-101-E R SW S	19107363	10.324	CW-101-G R SW S	19107364	12.711
		-	CW-101-E R SW	19073625	9.923	CW-101-G R SW	19088211	12.311

Υγρασία	Πλύσιμο	Ντους	Μοντέλο	Κωδικός	Τιμή €
062 Ρεύμα (E)					
	Solid iWash	•	CPW-062-E R SW S	19087480	13.326
		-	CPW-062-E R SW	19107366	12.926
		•	CW-062-E R SW S	19107368	11.828
		-	CW-062-E R SW	19088207	11.427

Υγρασία	Πλύσιμο	Ντους	Μοντέλο	Κωδικός	Τιμή €	Μοντέλο	Κωδικός	Τιμή €
102 Ρεύμα (E)						102 Φυσικό αέριο (G)		
	Solid iWash	•	CPW-102-E R SW S	19079303	15.325	CPW-102-G R SW S	19088218	18.838
		-	CPW-102-E R SW	19107371	14.924	CPW-102-G R SW	19107372	18.438
		•	CW-102-E R SW S	19107455	13.318	CW-102-G R SW S	19107456	15.466
		-	CW-102-E R SW	19079564	12.918	CW-102-G R SW	19088217	15.065

Υγρασία	Πλύσιμο	Ντους	Μοντέλο	Κωδικός	Τιμή €	Μοντέλο	Κωδικός	Τιμή €
201 Ρεύμα (E)						201 Φυσικό αέριο (G)		
	Solid iWash	•	CPW-201-E R SW S T	19078184	19.851	CPW-201-G R SW S T	19088259	24.025
		-	CPW-201-E R SW T	19107458	19.451	CPW-201-G R SW T	19107459	23.625
		•	CW-201-E R SW S T	19107462	18.120	CW-201-G R SW S T	19107463	20.646
		-	CW-201-E R SW T	19079085	17.720	CW-201-G R SW T	19091665	20.245

Υγρασία	Πλύσιμο	Ντους	Μοντέλο	Κωδικός	Τιμή €	Μοντέλο	Κωδικός	Τιμή €
202 Ρεύμα (E)						202 Φυσικό αέριο (G)		
	Solid iWash	•	CPW-202-E R SW S T	19075005	27.909	CPW-202-G R SW S T	19088276	32.753
		-	CPW-202-E R SW T	19107465	27.509	CPW-202-G R SW T	19107466	32.353
		•	CW-202-E R SW S T	19107469	25.077	CW-202-G R SW S T	19107480	28.485
		-	CW-202-E R SW T	19078517	24.677	CW-202-G R SW T	19091669	28.085

Solid wash: Έξυπνο πλύσιμο με ταμπλέτες (στάνταρ) ή με υγρό απορρυπαντικό.

Προαιρετικές επιλογές για την σειρά ADVANCE & CONCEPT

Είδος	Περιγραφή	Κωδικός	Τιμή €
Προαιρετικά/επιλογές για 0623			
🔌 230V 3~ 50/60Hz		0102-0061	34
🔌 230V 1N 50/60Hz		0102-0062	34
🔌 Marine 440V 3~ 50/60Hz *	*Εξωτερική μονάδα, μη ενσωματωμένη στο φούρνο	0102-0063	1.613
Πλύσιμο	LW* Liquid iWash *Διατίθεται μόνο για μοντέλα με W	0104-0002	229
Προαιρετικά/επιλογές για 061			
🔌 230V 3~ 50/60Hz		0102-0001	34
🔌 230V 1N 50/60Hz		0102-0002	21
🔌 Marine 440V 3~ 50/60Hz *		0102-0003	1.532
🔥 230V 1N 60Hz		0102-0007	24,20
🔥 230V 2~ 50Hz		0102-0008	313
🔥 230V 2~ 60Hz		0102-0009	473
Άνοιγμα πόρτας	L Αντεστραμμένο άνοιγμα με μεντεσέ πόρτας στην αριστερή πλευρά	0103-0001	240
Πλύσιμο	LW* Liquid iWash *Διατίθεται μόνο για μοντέλα με W	0104-0002	229
Υγραέριο - Προπάνιο LPG		0101-0001	0
Town gas TG		0101-0002	306
Προαιρετικά/επιλογές για 101			
🔌 230V 3~ 50/60Hz		0102-0021	34
🔌 Marine 440V 3~ 50/60Hz *		0102-0023	767
🔥 230V 1N 60Hz		0102-0027	30
🔥 230V 2~ 50Hz		0102-0028	314
🔥 230V 2~ 60Hz		0102-0029	481
Άνοιγμα πόρτας	L Αντεστραμμένο άνοιγμα με μεντεσέ πόρτας στην αριστερή πλευρά	0103-0001	240
Πλύσιμο	LW* Liquid iWash *Διατίθεται μόνο για μοντέλα με W	0104-0002	229
Υγραέριο - Προπάνιο LPG		0101-0001	0
Town gas TG		0101-0002	306
Προαιρετικά/επιλογές για 062			
🔌 230V 3~ 50/60Hz		0102-0011	34
🔌 Marine 440V 3~ 50/60Hz *		0102-0013	789
Άνοιγμα πόρτας	L Αντεστραμμένο άνοιγμα με μεντεσέ πόρτας στην αριστερή πλευρά	0103-0001	240
Πλύσιμο	LW* Liquid iWash *Διατίθεται μόνο για μοντέλα με W	0104-0002	229
Προαιρετικά/επιλογές για 102			
🔌 230V 3~ 50/60Hz		0102-0031	34
🔌 Marine 440V 3~ 50/60Hz *		0102-0033	482
🔥 230V 1N 60Hz		0102-0037	61
🔥 230V 2~ 50Hz		0102-0038	314
🔥 230V 2~ 60Hz		0102-0039	522
Άνοιγμα πόρτας	L Αντεστραμμένο άνοιγμα με μεντεσέ πόρτας στην αριστερή πλευρά	0103-0001	240
Πλύσιμο	LW* Liquid iWash *Διατίθεται μόνο για μοντέλα με W	0104-0002	229
Υγραέριο - Προπάνιο LPG		0101-0001	0
Town gas TG		0101-0002	306
Προαιρετικά/επιλογές για 201			
🔌 230V 3~ 50/60Hz		0102-0041	34
🔌 Marine 440V 3~ 50/60Hz *		0102-0043	839
🔥 230V 1N 60Hz		0102-0047	36
🔥 230V 2~ 50Hz		0102-0048	108
🔥 230V 2~ 60Hz		0102-0049	476
Πλύσιμο	LW* Liquid iWash *Διατίθεται μόνο για μοντέλα με W	0104-0002	229
Καρότσι Special T	Επικοινωνήστε για άλλους τύπους καροτσιού	-	
Υγραέριο - Προπάνιο LPG		0101-0001	0
Town gas TG		0101-0002	306
Προαιρετικά/επιλογές για 202			
🔌 230V 3~ 50/60Hz		0102-0051	34
🔌 Marine 440V 3~ 50/60Hz *		0102-0053	431
🔥 230V 1N 60Hz		0102-0057	36
🔥 230V 2~ 50Hz		0102-0058	304
🔥 230V 2~ 60Hz		0102-0059	474
Πλύσιμο	LW* Liquid iWash *Διατίθεται μόνο για μοντέλα με W	0104-0002	229
Καρότσι Special T	Επικοινωνήστε για άλλους τύπους καροτσιού	-	
Υγραέριο - Προπάνιο LPG		0101-0001	0
Town gas TG		0101-0002	306

Αξεσουάρ για φούρνο 0623 ADVANCE & CONCEPT

Μοντέλο	Φούσκα αποσυμπύκνωσης	Φίλτρα ενεργού άνθρακα	Ύψος mm	Κωδικός	Τιμή €
 EXH-23	x	-	255	19073213	2.186
EXH-23-CA	x	x	330	19103376	2.448
FCA	Αντικατάσταση για τα φίλτρα ενεργού άνθρακα για την φούσκα EXH-23 CA			19107067	86

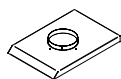

Kit EXT-23	Kit εξαγωγής για την φούσκα EXH-23			19096418	93
------------	------------------------------------	--	--	----------	-----------

Μοντέλο	Οδηγοί (απόσταση)	Ρόδες	Ύψος mm	Κωδικός	Τιμή €
 SH-23	-	-	850	19058933	627
SH-23-R	-	x	850	19058940	953
SH-23-B	2 x 6 GN2/3 (68mm)	-	850	19058941	792
SH-23-RB	2 x 6 GN2/3 (68mm)	x	850	19058943	1.054



SH-23-RBM	Τροχήλατο με 2x15lit. μπουκάλες για καθαρό νερό & αποχέτευση.	x	850	19079266	2.296
-----------	---	---	-----	----------	--------------







SHP-23	Βάση τοίχου για φούρνο 0623			19059282	289
--------	-----------------------------	--	--	----------	------------

MSH-23	Βάση για την τοποθέτηση ενός φούρνου 0623 σε ερμάριο ή σταντ			19059319	205
--------	--	--	--	----------	------------



Μοντέλο	Περιγραφή	Κωδικός	Τιμή €
Kit A-23	Kit στερέωσης για φούρνους 0623	19106481	76

Αξεσουάρ για φούρνο 061 & 101 ADVANCE & CONCEPT



Μοντέλο	Φούσκα αποσυμπύκνωσης	Φίλτρα ενεργού άνθρακα	Αριστερό άνοιγμα (L)	Ύψος mm	 		Κωδικός	Τιμή €
 EXH-11	x	-	-	303	x	-	19085190	3.475
EXH-11 L	x	-	x	303	x	-	19103220	3.475
EXH-11-CA	x	x	-	363	x	-	19103393	3.822
EXH-11-CA L	x	x	x	363	x	-	19104232	3.822
FCA	Αντικατάσταση για τα φίλτρα ενεργού άνθρακα για την φούσκα EXH-11 CA			x	-	-	19107067	86
Kit EXT-11	Kit εξαγωγής για τις φούσκες EXH-11			x	-	-	19096417	116
Kit CTG-11	Kit εξαγωγής καυσαερίων για τους φούρνους 061			-	x	x	19095581	234





Μοντέλο	Οδηγοί (απόσταση)	Ρόδες	Πόρτες	Ύψος mm	 		Κωδικός	Τιμή €
 SH-11-65	-	-	-	650	x	x	19082326	846
					-	-	19082327	
SH-11-65 R	-	x	-	650	x	x	19083237	1.187
					-	-	19083234	
SH-11-65 B	2 x 6 GN1/1 (68mm)	-	-	650	x	x	19082006	1.112
					-	-	19082005	
SH-11-65 BR	2 x 6 GN1/1 (68mm)	x	-	650	x	x	19083238	1.452
					-	-	19083239	
 SH-11-65 BCP	2 x 6 GN1/1 (68mm)	-	x	650	x	x	19079211	1.794
					-	-	19079233	





x Περιλαμβάνεται
- Δεν περιλαμβάνεται



 Για ηλεκτρικούς φούρνους μόνο
 Για φούρνους υγραερίου μόνο
 Για φούρνους υγραερίου με boiler APW-061-G

Αξεσουάρ για φούρνο 061 & 101 ADVANCE & CONCEPT

Μοντέλο	Οδηγοί (απόσταση)	Ρόδες	Πόρτες	Ύψος mm				Κωδικός	Τιμή €
SH-11-85	-	-	-	850	x	x	-	19103370	930
					-	-	x	19103413	
SH-11-85 R	-	x	-	850	x	x	-	19103373	1.305
					-	-	x	19103415	
SH-11-85 B	2 x 6 GN1/1 (68mm)	-	-	850	x	x	-	19103369	1.223
					-	-	x	19103442	
SH-11-85 BR	2 x 6 GN1/1 (68mm)	x	-	850	x	x	-	19103381	1.598
					-	-	x	19103443	

Μοντέλο	Οδηγοί (απόσταση)					Κωδικός	Τιμή €
 EB-061*	Κινητή σκαλιέρα για 6 GN1/1 (62mm) (Μονο για φούρνο 061)		x	x	x	19011559	805
EB-101*	Κινητή σκαλιέρα για 10 GN1/1 (62mm) (Μονο για φούρνο 101)		x	x	x	19011561	941
 EP-061*	Κινητή σκαλιέρα για 18 πιάτα Ø31(64mm) (Μονο για φούρνο 061) * ο κωδικός GE-11 & ο CP-11(-R) είναι απαιτούμενα		x	x	x	19013353	1.100
EP-101	Κινητή σκαλιέρα για 18 πιάτα Ø31 (64mm) (Μονο για φούρνο 101). * ο κωδικός GE-11 & ο CP-11(-R) είναι απαιτούμενα		x	x	x	19013354	1.076



Μοντέλο	Περιγραφή				Κωδικός	Τιμή €
 GE-11	Κατασκευή για την σκαλιέρα EB-061 & EP-061	x	x	x	19011569	357
CP-11	Καρότσι υποστήριξης για φούρνο στο SH-11-65	x	x	x	19013352	1.229
 CP-11-R	Προσαρμόσιμο καρότσι υποστήριξης για φούρνο στο SH-11	x	x	x	19018752	1.972

Μοντέλο	Περιγραφή				Κωδικός	Τιμή €
Kit Z-11	Βάση στήλης	x	x	-	19087303	149
		-	-	x	19087305	

Αξεσουάρ για φούρνο 062 & 102 ADVANCE & CONCEPT

Μοντέλο	Οδηγοί (απόσταση)	Ρόδες	Πόρτες	Ύψος mm	Κωδικός	Τιμή €	
 SH-21-65	-	-	-	650	19084190	1.033	
	SH-21-65 R	-	x	-	650	19084191	1.367
	SH-21-65 B	6 GN1/1 + 6 GN2/1 (68mm)	-	-	650	19083224	1.224
	SH-21-65 BR	6 GN1/1 + 6 GN2/1 (68mm)	x	-	650	19084192	1.559
SH-21-65 BCP		-	x	650	19082394	2.153	
 SH-21-85	-	-	-	850	19103382	1.157	
	SH-21-85 R	-	x	-	850	19103383	1.532
	SH-21-85 B	6 GN1/1 + 6 GN2/1 (68mm)	-	-	850	19103384	1.371
	SH-21-85 BR	6 GN1/1 + 6 GN2/1 (68mm)	x	-	850	19103385	1.746





x Περιλαμβάνεται
- Δεν περιλαμβάνεται

 Για ηλεκτρικούς φούρνους μόνο
 Για φούρνους υγραερίου μόνο
 Για φούρνους υγραερίου με boiler APW-061-G



Στις τιμές δεν συμπεριλαμβάνεται ο Φ.Π.Α.

85

Αξεσουάρ για φούρνο 062 & 102 ADVANCE & CONCEPT



Μοντέλο	Οδηγοί (απόσταση)	Κωδικός	Τιμή €
	EB-062* Κινητή σκαλιέρα για 6 GN2/1 (62mm). Για φούρνο 062	19095517	884
	EB-102* Κινητή σκαλιέρα για 10 GN2/1 (62mm). Για φούρνο 102	19011562	965
	EP-062* Κινητή σκαλιέρα για 28 πιάτα Ø31(75mm). Οι κωδικοί GE-21 & CP-21(-R) είναι απαιτούμενοι. Για φούρνο 062	19095518	1.469
	EP-102* Κινητή σκαλιέρα για 52 πιάτα Ø31(75mm). Οι κωδικοί GE-21 & CP-21(-R) είναι απαιτούμενοι. Για φούρνο 102	19013356	1.960
Μοντέλο	Περιγραφή	Κωδικός	Τιμή €
	GE-21 Κατασκευή για την σκαλιέρα EB-062 & EP-062	19011570	411
	CP-21 Καρότσι υποστήριξης για φούρνο στο SH-21	19013355	1.402
	CP-21-R Προσαρμόσιμο καρότσι υποστήριξης για φούρνο στο SH-21	19018751	2.005
	Kit Z-21 Βάση στήλης	19087306	224

Αξεσουάρ για φούρνο 201 ADVANCE & CONCEPT

Μοντέλο	Περιγραφή	Κωδικός	Τιμή €
	Kit CTG-21*	19095591	269
Μοντέλο	Οδηγοί (απόσταση)	Κωδικός	Τιμή €
	CEB-201 20 GN1/1 (63mm)	19011551	2.558
	CEB-201-69 18 GN1/1 (69mm)	19103883	2.558
	CEB-201-80 16 GN1/1 (80mm)	19107454	2.558
	CEB-201-85 15 GN1/1 (85mm)	19107590	2.558
	CEP-201 50 plates Ø31 (75mm)	19013357	2.676
Μοντέλο	Περιγραφή	Κωδικός	Τιμή €
	RH-201 Ράμπα επιπέδων για καρότσι φούρνου 201	19044716	656
	Kit A-20 Kit σταθεροποίησης για φούρνο 201	19012270	76
	Kit ASA Kit πλευρικής λαβής για καρότσι	19087163	44

Αξεσουάρ για φούρνο 202 ADVANCE & CONCEPT

Μοντέλο	Περιγραφή	Κωδικός	Τιμή €
 Kit CTG-22*	Kit εκκένωσης καυσαερίων για τον φούρνο 202	19095592	291

Μοντέλο	Οδηγοί (απόσταση)	Κωδικός	Τιμή €
 CEB-202	20 GN2/1 (63mm)	19011550	2.785
CEB-202-69	18 GN2/1 (69mm)	19103884	2.785
CEB-202-80	16 GN2/1 (80mm)	19107481	2.785
CEB-202-85	15 GN2/1 (85mm)	19107588	2.785
 CEP-202-90	90 plates Ø31 (75mm)	19081933	3.555
CEP-202	100 plates Ø31 (75mm)	19011552	3.703

Μοντέλο	Περιγραφή	Κωδικός	Τιμή €
RH-202	Ράμπα επιπέδων για καρότσι φούρνου 202	19034438	698
Kit A-20	Kit σταθεροποίησης για φούρνο 202	19012270	76
Kit ASA	Kit πλευρικής λαβής για καρότσι	19087163	44

Αξεσουάρ πλυσίματος

Μοντέλο	Περιγραφή	Κωδικός	Τιμή €
Στερέο πλύσιμο SW			
Κουβάς με ταμπλέτες απορρυπαντικού	Κουβάς με ταμπλέτες απορρυπαντικού, 75τμχ	19086761	105
Κουβάς με ταμπλέτες ξεβγάλματος	Κουβάς με ταμπλέτες ξεβγάλματος, 75τμχ	19086763	84
Ab boost	Σκόνη πλυσίματος 8Kg	19086764	104
Υγρό πλύσιμο LW			
Υγρό απορρυπαντικό 10lit	Υγρό απορρυπαντικό 10lit	19086053	80
Υγρό ξεβγάλματος 10lit	Υγρό ξεβγάλματος 10lit	19086054	60
Βασικό πλύσιμο - μέθοδος ξεκασμού			
Koi plus	Απολιπαντικό μπουκάλι 6Kg	19086765	80
Εξωτερικό πλύσιμο			
Shower kit	Εξωτερικό kit πλύσης	19004504	224
Διπλό κλειδίωμα			
Kit DC	Kit διπλού κλειδώματος για το άνοιγμα της πόρτας του φούρνου σε δύο βήματα	19069736	76
Εφεδρική μπαταρία			
Back-up kit	Εφεδρικό kit μπαταρίας	19084561	4.721
Kit μετατροπής (υγραερίου)			
Kit HU-061	Kit G25, μετατροπής γκαζιού για iKORE 061	19103095	50
Kit HU-101	Kit G25, μετατροπής γκαζιού για iKORE 101	19103096	46
Kit HU-102	Kit G25, μετατροπής γκαζιού για iKORE 102	19103097	44
Kit HU-201	Kit G25, μετατροπής γκαζιού για iKORE 201	19103098	97
Kit HU-202	Kit G25, μετατροπής γκαζιού για iKORE 202	19103099	143

Σκαλιέρες και καρότσια για 60/40

Μοντέλο	Περιγραφή	Για φούρνο	Κωδικός	Τιμή €
Πλαίσια αρτοποιείας 600x400mm				
GP-061	Πλαίσιο kit για 5 ταψιά 60x40 (απόσταση μεταξύ τους 85mm)	iKORE 061	19011982	275
GP-101	Πλαίσιο kit για 8 ταψιά 60x40 (απόσταση μεταξύ τους 85mm)	iKORE 101	19011983	335
GP-062	Πλαίσιο kit για 5 ταψιά 60x80 (απόσταση μεταξύ τους 85mm)	iKORE 062	19095570	456
GP-102	Πλαίσιο kit για 8 ταψιά 60x80 (απόσταση μεταξύ τους 85mm)	iKORE 102	19012134	479
Καρότσια αρτοποιείας 600x400mm				
CBK-15	Καρότσι για 15 ταψιά 60x40 (απόσταση μεταξύ τους 85mm)	iKORE 201	19107596	2.558
CBK-16	Καρότσι για 16 ταψιά 60x40 (απόσταση μεταξύ τους 85mm)	iKORE 201	19107668	2.558
CBK-30	Καρότσι για 15 ταψιά 60x80 (απόσταση μεταξύ τους 85mm)	iKORE 202	19107620	2.785
CBK-32	Καρότσι για 16 ταψιά 60x80 (απόσταση μεταξύ τους 85mm)	iKORE 202	19107669	2.785

Αξεσουάρ μαγειρικής

Μοντέλο	Ισχύς Kw	Ρεύμα	Hz	Διαστάσεις mm	Κωδικός	Τιμή €
Καπνιστήρι						
SMOKER	250	230V 1N	50/60	95x268x54	19059112	621

Πρόσθετη εξωτερική ακίδα

Μοντέλο	Περιγραφή	Κωδικός	Τιμή €
Kit SV*	Κιτ εξωτερικής ακίδας ελέγχου θερμοκρασίας SousVide για μαγείρεμα εν κενώ	19087745	249
Kit ST*	Εξωτερικό κιτ ακίδας ελέγχου θερμοκρασίας ενός σημείου.	19087746	249
Kit SS	Εξωτερική υποστήριξη για ακίδες ST και SV	19107627	20

* **ADVANCE** : δυνατότητα να λειτουργεί με εσωτερική ακίδα και 2 εξωτερικές, την ίδια στιγμή (3 ακίδες λειτουργούν ταυτόχρονα).

* **CONCEPT** : δυνατότητα να λειτουργεί με εσωτερική ή εξωτερική ακίδα (1 ακίδα λειτουργεί).

Αξεσουάρ φούρνων FAGOR

Εξάρτημα σύνδεσης μεταξύ 2 φούρνων



- Τα κιτ για φούρνους σε στήλη αποτελούνται από ένα σετ εξαρτημάτων που επιτρέπει στους φούρνους να τοποθετούνται ο ένας πάνω από τον άλλο.
- Αυτός ο τύπος συναρμολόγησης πραγματοποιείται με φούρνους 1/1, από οποιαδήποτε από τις τρεις ηλεκτρικές σειρές.

- Οι κωδικοί των δύο φούρνων πρέπει να προσδιορίζονται κατά την παραγγελία, καθώς και ο κωδικός του κιτ των εξαρτημάτων για τη συναρμολόγηση στη στήλη.
- Η FAGOR προμηθεύει την στήλη φούρνων έτοιμη σεταρισμένη.
- Διαθέσιμη μόνο για ηλεκτρικούς φούρνους.

Μοντέλο	Περιγραφή	Κωδικός	Τιμή €
K-61-61	kit σύνδεσης για 2 φούρνους iKORE Kompact 061	19107453	756
K-61-101	kit σύνδεσης για 1 φούρνο iKORE Kompact 061+ 1 φούρνο iKORE Kompact 101	19108677	756
23-23	Kit σύνδεσης για 2 iKORE 0623 φούρνους	19059364	840
61-61 R	kit σύνδεσης για 2 φούρνους iKORE 061 με δεξιά πόρτα	19087274	840
61-61 L	kit σύνδεσης για 2 φούρνους iKORE 061 με αριστερή πόρτα	19087275	840
61-101 R	kit σύνδεσης για 1 φούρνο iKORE 061+ 1 φούρνο iKORE 101 δεξιά πόρτα	19087272	840
61-101 L	kit σύνδεσης για 1 φούρνο iKORE 061+ 1 φούρνο iKORE 101 αριστερή πόρτα	19087273	840
62-62 R	kit σύνδεσης για 2 φούρνους iKORE 062 με δεξιά πόρτα	19087551	865
62-62 L	kit σύνδεσης για 2 φούρνους iKORE 062 με αριστερή πόρτα	19088030	865
62-102 R	kit σύνδεσης για 1 φούρνο iKORE 062+ 1 φούρνο iKORE 102 δεξιά πόρτα	19088031	865
62-102 L	kit σύνδεσης για 1 φούρνο iKORE 062+ 1 φούρνο iKORE 102 αριστερή πόρτα	19088032	865

Μόνο για ηλεκτρικούς φούρνους

Εξάρτημα σύνδεσης για cook & chill



- Κιτ εξαρτημάτων που επιτρέπει την σύνδεση φούρνου με blast chiller ή freezer.
- Στην παραγγελία θα πρέπει να επιδείξετε: :
· Κωδικό φούρνου.
· Κωδικό blast chiller.
· Κωδικό εξαρτήματος σύνδεσης
- Η Fagor Industrial προμηθεύει τη στήλη έτοιμη συναρμολογημένη.

Μοντέλο	Περιγραφή	Κωδικός	Τιμή €
KIT C&C-0623	Cook & chill kit σύνδεσης για φούρνο iKORE 0623 & ABCO 0623 blast chiller	19087772	1.028
KIT C&C-061	Cook & chill kit σύνδεσης για φούρνο iKORE 061 & ABCO 061 blast chiller	19088139	502
KIT C&C-061 G	Cook & chill kit σύνδεσης για φούρνο iKORE 061 υγραερίου με boiler & ABCO 061 blast chiller	19095521	502

Gastronom - ταψιά - σχάρες

	Μοντέλο	Χωρ/τα	Διαστάσεις	Βάθος mm	Κωδικός	Τιμή €		
	Σχάρες ανοξείδωτες AISI 301 1mm	GRID 2/3	-	GN-2/3 (325x354mm)	-	19058664 86		
		GRID 1/1	-	GN-1/1 (325x530mm)	-	19085067 50		
		GRID2/1	-	GN-2/1 (650x530mm)	-	19085068 55		
	Grill & σχάρες λίπους	PO 1/1-8	8 κοτόπουλα	GN-1/1 (325x530 mm)	-	19001496 180		
		CO 1/1	πλευρά	GN-1/1 (325x530 mm)	-	19000545 264		
		BRG 1/1	5L	GN-1/1 (325x530 mm)	-	19107594 349		
		BRG 2/1	10L	GN-2/1 (650x530 mm)	-	19107615 523		
	Ταψιά	GN 2/3-20	1,7	GN-2/3 (325x354 mm)	20	19058658 32		
		GN 2/3-40	3,2	GN-2/3 (325x354 mm)	40	19058659 53		
		GN 1/1-20	2,50	GN-1/1 (325x530 mm)	20	19001669 36		
		GN 1/1-40	5,50	GN-1/1 (325x530 mm)	40	19048493 46		
		GN 1/1-65	9,50	GN-1/1 (325x530 mm)	65	19048494 52		
		GN 1/1-100	14,00	GN-1/1 (325x530 mm)	100	19048495 62		
		GN 2/1-20	3,00	GN-2/1 (650x530 mm)	20	19001673 102		
		GN 2/1-40	10,50	GN-2/1 (650x530 mm)	40	19001674 110		
		GN 2/1-65	18,50	GN-2/1 (650x530 mm)	65	19001675 112		
		GN 2/1-100	28,00	GN-2/1 (650x530 mm)	100	19001672 163		
			Διάτρητα ταψιά	GNP 2/3-20	1,7	GN-2/3 (325x354 mm)	20	19058660 32
				GNP 2/3-40	3,2	GN-2/3 (325x354 mm)	40	19058661 58
GNP 1/1-40	5,5			GN-1/1 (325x530 mm)	40	19001677 55		
GNP 1/1-65	9,5			GN-1/1 (325x530 mm)	65	19048496 52		
GNP 1/1-100	14			GN-1/1 (325x530 mm)	100	19001676 80		
GNP 2/1-40	10,5			GN-2/1 (650x530 mm)	40	19001680 131		
GNP 2/1-65	18,5			GN-2/1 (650x530 mm)	65	19001681 133		
GNP 2/1-100	28			GN-2/1 (650x530 mm)	100	19001679 199		
	Ταψιά από γρανίτη	TP 2/3-20	1,7	GN-2/3 (325x354 mm)	20	19058663 66		
		TP 2/3-40	3,2	GN-1/1 (325x530 mm)	40	19059569 80		
		TP 1/1-20	2,5	GN-1/1 (325x530 mm)	20	19001978 106		
		TP 1/1-40	5,5	GN-1/1 (325x530 mm)	40	19001979 140		
		TP 1/1-65	9,5	GN-1/1 (325x530 mm)	65	19001980 108		
		TP 2/1-20	3,5	GN-2/1 (650x530 mm)	20	19001981 132		
		TP 2/1-40	10,5	GN-2/1 (650x530 mm)	40	19001982 149		
		TP 2/1-65	18,5	GN-2/1 (650x530 mm)	65	19001983 162		
	Δίσκοι ψησίματος	BPA 2/3 Ισια	-	GN-2/3 (325x354 mm)	-	19058657 115		
		BPA 1/1 Ισια	-	GN-1/1 (325x530 mm)	-	19000313 160		
		BPP 2/3 Διάτρητη	-	GN-2/3 (325x354 mm)	-	19058656 131		
		BPP 1/1 Διάτρητη	-	GN-1/1 (325x530 mm)	-	19000314 208		
		BB 1/1 για μπακέτες	4	GN-1/1 (325x530 mm)	-	19107820 103		
		BB 60/40 για μπακέτες	5	BAKE 60/40 (600x400)	-	19107822 113		
	Φόρμες	MT 2/3 6	6 θέσεις	GN-2/3 (325x354 mm)	10 Ø x 15H	19107800 190		
		MT 1/1 11	11 θέσεις	GN-1/1 (325x530 mm)	10 Ø x 15H	19107811 220		
	Σχάρες τηγανίσματος	FRI 2/3	-	GN-2/3 (325x354 mm)	40	19058655 280		
		FRI 1/1	-	GN-1/1 (325x530 mm)	40	19012415 306		
	Σχάρες ψησίματος	MG 2/3	-	GN-2/3 (325x354 mm)	-	19058654 234		
		MG 1/1	-	GN-1/1 (325x530 mm)	-	19001460 288		
		GRILL 1/1	-	GN-1/1 (325x530 mm)	διάτρητο	19002844 339		
		FG 2/3	-	GN-2/3 (325x354 mm)	-	19059568 396		
		FG 1/1	-	GN-1/1 (325x530 mm)	-	19076583 572		

iVarioCookingCenter RATIONAL

iVario	2-XS	Pro 2-S	Pro L	Pro XL
Λειτουργίες				
iCookingSuite, έξυπνος βοηθός μαγειρέματος με 6 λειτουργίες: κρέας, ψάρι, λαχανικά και συνοδευτικά, παρασκευές με αβγά, παρασκευές με γάλα και γλυκά, σουπές και σάλτσες, καθώς και 5 μέθοδοι μαγειρέματος, Βράσιμο, Τηγάνισμα, Μπραιζέ και Finishing για εύκολη εισαγωγή του επιθυμητού αποτελέσματος και αυτόματη προσαρμογή της ιδανικής ροής μαγειρέματος.	•	•	•	•
Προεπιλεγμένες ρυθμίσεις των παραμέτρων μαγειρέματος ανάλογα με τη χώρα, ανεξάρτητα από την επιλεγμένη γλώσσα, δυνατότητα επιλογής δεύτερης εθνικής κουζίνας	•	•	•	•
Μαγείρεμα σε χαμηλή θερμοκρασία (και κατά τη διάρκεια της νύχτας), κονφί, μαγείρεμα sous vide	o	•	•	•
iZoneControl - ευέλικτος διαχωρισμός του πυθμένα δοχείου σε ζώνες με διαφορετικές θερμοκρασίες	o	•	•	•
Χειροκίνητη λειτουργία: Μαγείρεμα με ελεύθερα επιλεγόμενη θερμοκρασία υγρών, θερμοκρασία πυθμένα δοχείου ή θερμοκρασία λαδιού. Περιοχή θερμοκρασίας: από 30 °C–250 °C	•	•	•	•
Διαχείριση ενέργειας iVarioBoost	•	•	•	•
Εγκατάσταση προφίλ χρηστών MyDisplay για διαμόρφωση της συσκευής και του χειρισμού, π.χ. εξατομικευμένη αρχική οθόνη	•	•	•	•
Δυνατότητα προγραμματισμού και ονομασίας 1.200 προγραμμάτων με έως και 12 βήματα	•	•	•	•
Δύο δοχεία που λειτουργούν ξεχωριστά	•	•	-	-
Σύστημα ανύψωσης και κατεβάσματος AutoLift για μαγείρεμα σε καλάθια	•	•	•	•
Αναγνώριση του μέσου μαγειρέματος στο δοχείο: αποτρέπεται η καύση του λαδιού	•	•	•	•
Μαγείρεμα Delta-T για ήπιο μαγείρεμα μεγάλων τεμαχίων κρέατος	•	•	•	•
Ήπιο βράσιμο για μαγείρεμα ευαίσθητων προϊόντων	•	•	•	•
Παροχή νερού, αυτόματη πλήρωση δοχείου με ακρίβεια λίτρου	•	•	•	•
Λειτουργία μαγειρέματος με πίεση για μικρότερους χρόνους μαγειρέματος και μεγαλύτερη παραγωγικότητα	-	o	o	o

Χειρισμός

Έγχρωμη οθόνη TFT 10,1" με χωρητική γυάλινη οθόνη αφής και αυτοεπεξηγηματικά σύμβολα για εύκολο, διαισθητικό χειρισμό	•	•	•	•
Κεντρικός επιλογέας με λειτουργία πίεσης για επιβεβαίωση εισαγωγής εντολών	•	•	•	•
Δυνατότητα επιλογής καθοδήγησης χρήστη σε 40 γλώσσες	•	•	•	•
Λίστα με τα 10 πιο αγαπημένα χειροκίνητα προγράμματα και ροές μαγειρέματος iCookingSuite που χρησιμοποιούνται συχνότερα, εύκολη εύρεση με το αστέρι Αγαπημένων στην αρχική οθόνη	•	•	•	•
Ψηφιακές ενδείξεις θερμοκρασίας	•	•	•	•
Ένδειξη ονομαστικών και πραγματικών τιμών	•	•	•	•
Ψηφιακό χρονόμετρο, 0 - 24 ωρών με μόνιμες ρυθμίσεις, δυνατότητα επιλογής ωρών/λεπτών ή λεπτών/δευτερολέπτων	•	•	•	•
Δυνατότητα ρύθμισης ήχου ειδοποιήσεων και αντίθεσης οθόνης	•	•	•	•
Εκτεταμένη λειτουργία αναζήτησης και βοήθειας με συναφείς έννοιες	•	•	•	•
Ψηφιακές οδηγίες λειτουργίας με πρακτικές συμβουλές και πολλά παραδείγματα εφαρμογών τα οποία μπορούν να εκτελεστούν απευθείας από το εγχειρίδιο ως ροή μαγειρέματος	•	•	•	•
Επιτήρηση συσκευής από υπολογιστή, smartphone ή tablet, μέσω του ConnectedCooking	•	•	•	•

Χαρακτηριστικά εξοπλισμού

Σύστημα θέρμανσης iVarioBoost	•	•	•	•
Αντιχαρακτικός πυθμένας δοχείου υψηλής απόδοσης και ταχείας απόκρισης	•	•	•	•
Αισθητήρας θερμοκρασίας πυρήνα με 6 σημεία μέτρησης (1 αισθητήρας ανά δοχείο)	•	•	•	•
Εκκένωση του νερού βρασμού ή καθαρισμού, απευθείας από την ενσωματωμένη εκροή νερού στο δοχείο	•	•	•	•
Ενσωματωμένο, εργονομικό ντους χεριών με αυτόματο μηχανισμό επαναφοράς και εναλλασσόμενη εικόνα ροής (ομίχλη ψεκάσμου και δέσμη σημείου) και ενσωματωμένη λειτουργία φραγής νερού	•	•	•	•
Ενσωματωμένη πρίζα, 1 NAC 230 V	•	•	•	•
Μονάδα μέτρησης θερμοκρασίας σε °C ή °F	•	•	•	•
Μαγνητικό στήριγμα αισθητήρα θερμοκρασίας πυρήνα	•	•	•	•
Δυνατότητα ανατροπής δοχείου μέσω ηλεκτρικού κυλίνδρου	•	•	•	•
Το καπάκι ανοίγει και κλείνει από ηλεκτρικό κύλινδρο	-	-	•	•
Καπάκι με ενσωματωμένη παροχή νερού	•	•	•	•

iVario	2-XS	Pro 2-S	Pro L	Pro XL
Σύστημα αυτοδιάγνωσης (SDS) με αυτόματη ένδειξη δηλώσεων σέρβις	•	•	•	•
Σύνδεση κρύου νερού (συμπερ. λάστιχο παροχής νερού 1,50 m)	•	•	•	•
Δυνατότητα σύνδεσης σε εγκατάσταση ενεργειακής βελτιστοποίησης	o	o	o	o
Στην ένδειξη λειτουργίας/επαφές άνευ δυναμικού, π.χ. για σηματοδότη	o	o	o	o
Έξοδος μηνυμάτων SOLAS (Safety of Life at Sea)	o	o	o	o
Σύνδεση ζεστού νερού (συμπερ. λάστιχο παροχής νερού 1,50 m)	-	-	o	o
Ενσωματωμένη θύρα WiFi π.χ. για σύνδεση στο ConnectedCooking	o	•	•	•
Balanced power (ισορροπημένη ισχύς)	-	-	o	o
Ειδικές τάσεις κατόπιν παραγγελίας (π.χ. 3 AC 230 V, 3 AC 400 V, 3 AC 440 V)	o	o	o	o
Εσωτερικό και εξωτερικό υλικό από ανοξείδωτο ασάλι	•	•	•	•

Τοποθέτηση

Πλαστικά πόδια με ύψος 90 mm	•	•	-	-
Στεγανή προς το δάπεδο τοποθέτηση (πλαστικά πόδια 45 mm και βάση στεγανοποίησης)	o	o	-	-
Κάτω βάση με πόδια	o	o	-	-
Κάτω βάση με ανοξείδωτα πόδια	o	o	-	-
Κάτω βάση με ρόδες	o	o	-	-
Κάτω βάση, ηλεκτρικά ρυθμιζόμενη ως προς το ύψος	o	o	-	-
Κάτω βάση για τοποθέτηση σε βάση	o	o	-	-
Υποδομή με πλαστικά πόδια	-	-	o	o
Υποδομή με ανοξείδωτα πόδια	-	-	o	o
Υποδομή με ρόδες	-	-	o	o
Υποδομή, ηλεκτρικά ρυθμιζόμενη ως προς το ύψος	-	-	o	o
Υποδομή για τοποθέτηση σε βάση	-	-	o	o
Επένδυση για την υποδομή	-	-	o	o
Αποθηκευτικός χώρος για υποδομή	-	-	o	o
Επίτοιχη ανάρτηση	-	-	o	o

Υγιεινή, ασφάλεια και εργονομία

Ένδειξη λειτουργίας και προειδοποίησης, π.χ. καυτό λάδι κατά το τηγάνισμα	•	•	•	•
Κλειδωμένη λειτουργία τηγανίσματος	o	o	o	o
Ασφαλιζόμενος πίνακας χειρισμού	o	o	o	o
Ενσωματωμένη πρίζα με διακόπτη προστασίας διαφυγής ρεύματος FI, 1 NAC 230 V	o	o	o	o
Θύρα Ethernet, π.χ. για σύνδεση στο ConnectedCooking	o	o	o	o
Θύρα USB για την εξαγωγή δεδομένων HACCP και service, καθώς και για τη μετάδοση των προγραμμάτων μαγειρέματος στο USB stick της RATIONAL για εύκολη αναβάθμιση λογισμικού	•	•	•	•
Περιοριστής θερμοκρασίας ασφαλείας	•	•	•	•
Χώρος τεχνικής εγκατάστασης, προσβάσιμος από μπροστά	•	•	•	•
Δοχείο υγιεινής χωρίς αρμούς, με στρογγυλεμένες γωνίες	•	•	•	•

Σήμα ελέγχου

Δήλωση συμμόρφωσης: CE	•	•	•	•
Ηλεκτρική ασφάλεια: SEMKO Intertek, ETL Safety	•	•	•	•
Ασφάλεια χρήσης: GS	•	•	•	•
Ασφάλεια υγιεινής: ETL Sanitation	•	•	•	•
Προστασία πόσιμου νερού: SVGW	•	•	•	•
Προστασία από σταγόνες και δέσμες νερού IPX 5	•	•	•	•

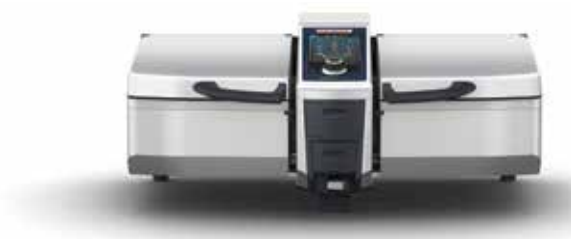
iVario 2-XS

Τιμή	11.980 €*
Αρ. προϊόντος	WZ9ENRA.0001974
Χωρητικότητα	2 x 13 dm ² , 2 x 17 l
Γεύματα ανά διανομή	από 30
Πλάτος	1100 mm
Βάθος	756 mm
Ύψος	485 mm
Συνδεδεμένο φορτίο	14 kW
Τιμή σύνδεσης με την επιλογή εξισορρόπησης ισχύος (Balanced power)	-
Τάση	3 NAC 400 V
Βασικές συσκευές και παραλλαγές τοποθέτησης	
Βασική συσκευή (πλαστικά πόδια 90 mm)	11.980 €*
Στεγανή προς το δάπεδο τοποθέτηση (πλαστικά πόδια 45 mm και βάση στεγανοποίησης)	χωρίς πρόσθετη χρέωση
Κάτω βάση με πόδια	1.833 €
Κάτω βάση με ανοξείδωτα πόδια	1.907 €
Κάτω βάση με ρόδες	2.143 €
Κάτω βάση, ηλεκτρικά ρυθμιζόμενη ως προς το ύψος	3.145 €
Βάση για ρύθμιση πλαισίου βάσης	1.982 €
Βασική συσκευή	-
Υποδομή με πλαστικά πόδια	-
Υποδομή με ανοξείδωτα πόδια	-
Υποδομή με ρόδες	-
Υποδομή, ηλεκτρικά ρυθμιζόμενη ως προς το ύψος	-
Υποδομή για ρύθμιση πλαισίου βάσης	-
Επένδυση για την υποδομή	-
Αποθηκευτικός χώρος για υποδομή	-
Επιλογές	
Μαγείρεμα με πίεση	-
iZoneControl	1.023 €
Μαγείρεμα σε χαμηλή θερμοκρασία	795 €
Αξεσουάρ	
Εδώ θα βρείτε τα κατάλληλα αξεσουάρ:	Σελίδα 98
*Στην τιμή του συστήματος μαγειρέματος περιλαμβάνονται αξεσουάρ βασικού εξοπλισμού αξίας	Σελίδα 98

**Σύστημα μαγειρέματος με την επιλογή Υποδομή με πλαστικά πόδια.

Τα είδη της σελίδας δεν ακολουθούν εμπορικές εκπτώσεις



iVario Pro 2-S

iVario Pro L

iVario Pro XL

17.700 €	20.193 €**	26.583 €**
WY9ENRA.0001981	WX9ENRA.0002399	WW9ENRA.0001996
2 x 19 dm ² , 2 x 25 l	39 dm ² , 100 l	59 dm ² , 150 l
50-100	100-300	100-500
1100 mm	1030 mm	1365 mm
938 mm	894 mm	894 mm
485 mm	1078 mm**	1078 mm**
21 kW	27 kW	41 kW
-	21 kW	34 kW
3 NAC 400 V	3 NAC 400 V	3 NAC 400 V
17.700 €	-	-
χωρίς πρόσθετη χρέωση	-	-
2.328 €	-	-
2.403 €	-	-
2.638 €	-	-
3.641 €	-	-
2.477 €	-	-
-	19.420 €	25.810 €
-	773 €	773 €
-	1.057 €	1.057 €
-	1.227 €	1.227 €
-	3.397 €	3.397 €
-	980 €	980 €
-	397 €	453 €
-	1.045 €	1.352 €
2.830 €	3.400 €	3.870 €
•	•	•
•	•	•
Σελίδα 99	Σελίδα 101	Σελίδα 101
Σελίδα 99	Σελίδα 101	Σελίδα 101

Τα είδη της σελίδας δεν ακολουθούν εμπορικές εκπτώσεις

Στις τιμές δεν συμπεριλαμβάνεται ο Φ.Π.Α.

iVarioCookingCenter RATIONAL

Επιλογές iVario

Μαγείρεμα με πίεση

Με την επιλογή Μαγείρεμα με πίεση καθίσταται δυνατό το ταχύτερο και παράλληλα ήπιο μαγείρεμα διαφόρων γευμάτων. Διασφαλίζεται η ιδανική, ομοιόμορφη πίεση και προφυλάσσεται η κυτταρική δομή του τροφίμου. Πρόκειται για ένα ασφαλές σύστημα χωρίς ανάγκες συντήρησης.

Μέγιστη υπερπίεση: 300 mbar.

iVario 2-XS	iVario Pro 2-S	iVario Pro L	iVario Pro XL
-	2.830€	3.400 €	3.870 €

iZoneControl

Ευέλικτος διαχωρισμός του πυθμένα δοχείου σε ζώνες με διαφορετικές θερμοκρασίες.

iVario 2-XS	iVario Pro 2-S	iVario Pro L	iVario Pro XL
1.023 €	•	•	•

Μαγείρεμα σε χαμηλή θερμοκρασία

Χρήση των έξυπνων ροών μαγειρέματος για μαγείρεμα σε χαμηλή θερμοκρασία, κονφί και μαγείρεμα sous vide.

iVario 2-XS	iVario Pro 2-S	iVario Pro L	iVario Pro XL
795 €	•	•	•

Κλειδωμένη λειτουργία τηγανίσματος

Η λειτουργία Τηγάνισμα δεν είναι διαθέσιμη. Αυτή η επιλογή μπορεί να χρησιμοποιηθεί για εξοικονόμηση του κόστους για εγκαταστάσεις πυρόσβεσης που απαιτούνται σε περίπτωση υπέρβασης των οριακών τιμών.

iVario 2-XS	iVario Pro 2-S	iVario Pro L	iVario Pro XL
χωρίς πρόσθετη έκπτωση	χωρίς πρόσθετη έκπτωση	χωρίς πρόσθετη έκπτωση	χωρίς πρόσθετη έκπτωση

Μονάδα WiFi

Με την ενσωματωμένη μονάδα WiFi το σύστημα μαγειρέματος μπορεί να συνδεθεί σε υπάρχον ασύρματο δίκτυο WiFi, π.χ. στο ConnectedCooking.

iVario 2-XS	iVario Pro 2-S	iVario Pro L	iVario Pro XL
330 €	•	•	•

Θύρα Ethernet

Με την ενσωματωμένη θύρα Ethernet το σύστημα μαγειρέματος μπορεί να συνδεθεί σε υπάρχον δίκτυο, π.χ. για τη σύνδεση στο ConnectedCooking ή για την εξαγωγή δεδομένων HACCP.

iVario 2-XS	iVario Pro 2-S	iVario Pro L	iVario Pro XL
147 €	147 €	147 €	147€

Πρίζα με διακόπτη προστασίας διαφυγής ρεύματος FI

Προστασία της ενσωματωμένης πρίζας με διακόπτη διαφυγής ρεύματος FI.

iVario 2-XS	iVario Pro 2-S	iVario Pro L	iVario Pro XL
215 €	215 €	215 €	215 €

Προετοιμασία σύνδεσης σε εγκατάσταση ενεργειακής βελτιστοποίησης (διαθέσιμο από τον Αύγουστο του 2020)

Σύνδεση σε εγκατάσταση ενεργειακής βελτιστοποίησης (π.χ. Sicotronic, RSW). Σε αυτήν την περίπτωση έχουν προσαρμολογηθεί οι αντίστοιχοι ακροδέκτες σύνδεσης.

iVario 2-XS	iVario Pro 2-S	iVario Pro L	iVario Pro XL
181€	181 €	181 €	181€

Τα είδη της σελίδας δεν ακολουθούν εμπορικές εκπτώσεις

Προετοιμασία σύνδεσης SOLAS (Safety of Life at Sea) (διαθέσιμη από τον 11.2020)

Το σύστημα μαγειρέματος διαθέτει έναν πρόσθετο περιοριστή θερμοκρασίας ασφαλείας και μπορεί να συνδεθεί σε έναν εξωτερικό σηματοδότη 230 V (μέγ. 8 A, δεν περιλαμβάνεται στο πακέτο παράδοσης). Σε αυτήν την περίπτωση έχουν προσυναρμολογηθεί οι αντίστοιχοι ακροδέκτες σύνδεσης.

iVario 2-XS	iVario Pro 2-S	iVario Pro L	iVario Pro XL
192 €	192 €	192 €	192 €

Προετοιμασία σύνδεσης για απομακρυσμένη απενεργοποίηση και έξοδο σήματος

Το σύστημα μαγειρέματος μπορεί να συνδεθεί σε έναν εξωτερικό σηματοδότη 230V (μέγ. 8A, δεν περιλαμβάνεται στο πακέτο παράδοσης). Σε αυτήν την περίπτωση, οι αντίστοιχοι ακροδέκτες σύνδεσης έχουν προσυναρμολογηθεί. Αυτό επιτρέπει την ένδειξη της ενεργοποίησης τάσης στη συσκευή, την ένδειξη υπερθέρμανσης λαδιού και την απενεργοποίηση από εξωτερική διάταξη απενεργοποίησης ανάγκης (η συσκευή δεν περιλαμβάνεται στο αντικείμενο παράδοσης). Έχει ενσωματωθεί μια επαφή άνευ δυναμικού και δεν απαιτείται πρόσθετη παραγγελία. Δεν μπορεί να συνδυαστεί με την επιλογή "Πρίζα με διακόπτη προστασίας διαφυγής ρεύματος FI".

iVario 2-XS	iVario Pro 2-S	iVario Pro L	iVario Pro XL
192 €	192 €	192 €	192 €

Σύνδεση στην ένδειξη κατάστασης λειτουργίας και στην εξωτερική έξοδο σήματος

Τέσσερις επαφές άνευ δυναμικού, ως θύρα για απευθείας σύνδεση του συστήματος μαγειρέματος σε συστήματα ελέγχου λειτουργίας ή για τον έλεγχο εξωτερικών συσκευών, π.χ. συστήματα αερισμού.

iVario 2-XS	iVario Pro 2-S	iVario Pro L	iVario Pro XL
147 €	147 €	147 €	147 €

Πίνακας ελέγχου που κλειδώνει

Ο ασφαλιζόμενος πίνακας χειρισμού ασφαλίζει το σύστημα μαγειρέματος από ανεπιθύμητη χρήση.

iVario 2-XS	iVario Pro 2-S	iVario Pro L	iVario Pro XL
624 €	624 €	624 €	624 €

Σύνδεση ζεστού νερού (διαθέσιμο από τον Ιανουάριο του 2021)

Δυνατότητα σύνδεσης σε παροχή κρύου και ζεστού νερού. Με τη χρήση της παροχής ζεστού νερού μειώνονται οι χρόνοι προθέρμανσης κατά το μαγείρεμα. Το λάστιχο παροχής νερού (1,50 m) περιλαμβάνεται στο πακέτο παράδοσης.

iVario 2-XS	iVario Pro 2-S	iVario Pro L	iVario Pro XL
-	-	397 €	397 €

Balanced power (Ισοροπημένη ισχύς)

Σε αυτήν την επιλογή η ισχύς σύνδεσης, σε σύγκριση με το τυπικό σύστημα μαγειρέματος, είναι μειωμένη, ώστε να ικανοποιούνται οι περιορισμένες προϋποθέσεις εγκατάστασης. Ταυτόχρονα αλλάζουν οι χρόνοι προθέρμανσης και μαγειρέματος καθώς και οι μέγιστες ποσότητες φορτίου.

iVario 2-XS	iVario Pro 2-S	iVario Pro L	iVario Pro XL
-	-	χωρίς πρόσθετη έκπτωση	χωρίς πρόσθετη έκπτωση

• Βασικός εξοπλισμός | ◦ Προαιρετικός εξοπλισμός | – Μη διαθέσιμο

Τα είδη της σελίδας δεν ακολουθούν εμπορικές εκπτώσεις

iVarioCookingCenter **RATIONAL**

Παραλλαγές τοποθέτησης



Στεγανή προς το δάπεδο τοποθέτηση

Τοποθέτηση με πλαστικά πόδια ύψους 45 mm και μία βάση στεγανοποίησης.

iVario 2-XS	iVario Pro 2-S	iVario Pro L	iVario Pro XL
χωρίς πρόσθετη έκπτωση	χωρίς πρόσθετη έκπτωση	χωρίς πρόσθετη έκπτωση	χωρίς πρόσθετη έκπτωση



Κάτω βάση με ηλεκτρικά ρυθμιζόμενα ως προς το ύψος πόδια

Περιοχή ρύθμισης: + 175 mm / - 25 mm σε σύγκριση με το τυπικό ύψος. 2 πτυσσόμενα ράφια, 6 ζεύγη ράγες τοποθέτησης 1/1 GN (325 × 530 mm). Τα πλαϊνά τοιχώματα και το κάλυμμα είναι κλειστά. Δεν απαιτείται χωριστή ηλεκτρική σύνδεση, έλεγχος από την οθόνη του iVario. Περιλαμβάνεται εύκαμπτος αγωγός εκροής.

Μοντέλο	Περιγραφή	Τιμή
60.31.326	Τύπος 2-XS, Διαστάσεις Π Β Υ: 1100 713 570-770 mm	3.145 €
60.31.327	Τύπος 2-S, Διαστάσεις Π Β Υ: 1100 895 570-770 mm	3.641 €



Κάτω βάση με πόδια

2 πτυσσόμενα ράφια, 6 ζεύγη ράγες τοποθέτησης 1/1 GN (325 × 530 mm). Τα πλαϊνά τοιχώματα και το κάλυμμα είναι κλειστά, ενώ η πίσω πλευρά είναι ανοιχτή. 4 ρυθμιζόμενα πόδια.

Μοντέλο	Περιγραφή	Τιμή
60.31.221	Τύπος 2-XS, Διαστάσεις Π Β Υ: 1100 717 595 mm	1.833 €
60.31.319	Τύπος 2-S, Διαστάσεις Π Β Υ: 1100 899 595 mm	2.328 €



Κάτω βάση με ανοξείδωτα πόδια

2 πτυσσόμενα ράφια, 6 ζεύγη ράγες τοποθέτησης 1/1 GN (325 × 530 mm). Τα πλαϊνά τοιχώματα και το κάλυμμα είναι κλειστά, ενώ η πίσω πλευρά είναι ανοιχτή. 4 ανοξείδωτα πόδια με προετοιμασία σταθεροποίησης (μη ρυθμιζόμενη).

Μοντέλο	Περιγραφή	Τιμή
60.31.538	Τύπος 2-XS, Διαστάσεις Π Β Υ: 1130 717 595 mm	1.907 €
60.31.539	Τύπος 2-S, Διαστάσεις Π Β Υ: 1130 899 595 mm	2.403 €



Κάτω βάση με ρόδες

2 πτυσσόμενα ράφια, 6 ζεύγη ράγες τοποθέτησης 1/1 GN (325 × 530 mm). Τα πλαϊνά τοιχώματα και το κάλυμμα είναι κλειστά, ενώ η πίσω πλευρά είναι ανοιχτή. 4 περιστρεφόμενες ρόδες με διάμετρο 125 mm, εκ των οποίων 2 με φρένο (μη ρυθμιζόμενες).

Μοντέλο	Περιγραφή	Τιμή
60.31.317	Τύπος 2-XS, Διαστάσεις Π Β Υ: 1145 809 595 mm	2.143 €
60.31.320	Τύπος 2-S, Διαστάσεις Π Β Υ: 1145 991 595 mm	2.638 €



Βάση για ρύθμιση πλαισίου βάσης

2 πτυσσόμενα ράφια, 6 ζεύγη ράγες τοποθέτησης 1/1 GN (325 × 530 mm). Τα πλαϊνά τοιχώματα και το κάλυμμα είναι κλειστά, ενώ η πίσω πλευρά είναι ανοιχτή. Χωρίς πόδια για διασφάλιση της υγιεινής στην τοποθέτηση σε βάση. Ελάχιστο βάθος βάσης 600 mm για τύπο 2-XS, 780 mm για τύπο 2-S.

Μοντέλο	Περιγραφή	Τιμή
60.31.540	Τύπος 2-XS, Διαστάσεις Π Β Υ: 1100 717 460 mm	1.982 €
60.31.541	Τύπος 2-S, Διαστάσεις Π Β Υ: 1100 899 460 mm	2.477 €



Βάση MarineLine

10 ζεύγη 1/1 GN (325 × 530 mm) ραγών στήριξης με ασφάλειες. Τα πλαϊνά τοιχώματα και το κάλυμμα είναι κλειστά, ενώ η πίσω πλευρά είναι ανοιχτή. 4 ανοξείδωτα πόδια με προετοιμασία σταθεροποίησης (μη ρυθμιζόμενη). Το σύστημα μαγειρέματος πρέπει να στερεωθεί με το κιτ τοποθέτησης συσκευής 60.76.118 επάνω στη βάση.

Μοντέλο	Περιγραφή	Τιμή
60.31.701	Τύπος 2-XS, Διαστάσεις Π Β Υ: 1100 694 595 mm	2.100 €
60.31.702	Τύπος 2-S, Διαστάσεις Π Β Υ: 1100 876 595 mm	2.600 €

Τα είδη της σελίδας δεν ακολουθούν εμπορικές εκπτώσεις

Υποδομή με πλαστικά πόδια

Τοποθέτηση με υποδομή και πλαστικά πόδια ύψους 150 mm, για εγκατάσταση ως συσκευή δαπέδου.



iVario 2-XS	iVario Pro 2-S	iVario Pro L	iVario Pro XL
-	-	773 €	773 €

Υποδομή με ανοξείδωτα πόδια

Τοποθέτηση με υποδομή και ανοξείδωτα πόδια ύψους 150 mm, για εγκατάσταση ως συσκευή δαπέδου.



iVario 2-XS	iVario Pro 2-S	iVario Pro L	iVario Pro XL
-	-	1.057 €	1.057 €

Υποδομή με ρόδες

Τοποθέτηση με υποδομή και 4 περιστρεφόμενες ρόδες, για εγκατάσταση ως τροχήλατη συσκευή δαπέδου. 4 περιστρεφόμενες ρόδες \varnothing 125 mm, 2 από αυτές με φρένο. Ωφέλιμο ύψος: 150 mm. Δεν μπορεί να συνδυαστεί με την επιλογή Μαγείρεμα με πίεση.



iVario 2-XS	iVario Pro 2-S	iVario Pro L	iVario Pro XL
-	-	1.227 €	1.227 €

Υποδομή με ηλεκτρικά ρυθμιζόμενα ως προς το ύψος πόδια

Τοποθέτηση με υποδομή και ηλεκτρικά ρυθμιζόμενα ως προς το ύψος πόδια, για εγκατάσταση ως συσκευή δαπέδου.



iVario 2-XS	iVario Pro 2-S	iVario Pro L	iVario Pro XL
-	-	3.397 €	3.397 €

Επένδυση για την υποδομή

Η επένδυση της πλάτης κλείνει την περιοχή ανάμεσα στα πλαϊνά τμήματα και καλύπτει τις συνδέσεις. Δυνατότητα συνδυασμού με όλες τις εκδόσεις υποδομών και τον αποθηκευτικό χώρο.



iVario 2-XS	iVario Pro 2-S	iVario Pro L	iVario Pro XL
-	-	397 €	453 €

Αποθηκευτικός χώρος για υποδομή

Ο αποθηκευτικός χώρος στην υποδομή διαθέτει ράγες τοποθέτησης για την αποθήκευση των δοχείων GN και των αξεσουάρ. Δυνατότητα συνδυασμού με όλες τις εκδόσεις υποδομών.



iVario 2-XS	iVario Pro 2-S	iVario Pro L	iVario Pro XL
-	-	1.045 €	1.352 €

Προϊόντα φροντίδας iVario

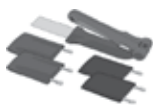

Βραχίονας καθαρισμού, συμπερ. 4 pad

Αποτελείται από 1 βραχίονα καθαρισμού, 2 pad καθαρισμού σκληρά, 2 pad καθαρισμού μαλακά.

60.73.925	Τύπος 2-XS, 2-S, L, XL	155 €
-----------	------------------------	-------



Κιτ με 2 pad καθαρισμού, σκληρά

Για τον καθαρισμό επίμονων ρύπων με χρήση του βραχίονα καθαρισμού.

60.73.922	Κιτ με 2 pad καθαρισμού, σκληρά	59 €
-----------	---------------------------------	------



Κιτ με 2 pad καθαρισμού, μαλακά

Για τον καθαρισμό ρύπων με χρήση του βραχίονα καθαρισμού.

60.73.923	Κιτ με 2 pad καθαρισμού, μαλακά	59 €
-----------	---------------------------------	------



Κιτ 6 σφουγγαριών καθαρισμού

Για τον αποτελεσματικό και γρήγορο καθαρισμό του εσωτερικού του δοχείου.

60.73.924	Κιτ 6 σφουγγαριών καθαρισμού	125 €
-----------	------------------------------	-------



Καθαριστικό σχάρας

Για την άριστη υποστήριξη της υγιεινής και της καθαριότητας.

9006.0153	Υγρό καθαριστικό 10 l	74 €
-----------	-----------------------	------



Κιτ καθαρισμού

Αποτελείται από καθαριστικό σχάρας 10 l, 1 βραχίονα καθαρισμού, 2 pad καθαρισμού, σκληρά, 2 pad καθαρισμού, μαλακά, 1 σφουγγάρι καθαρισμού.

60.73.920	Κιτ καθαρισμού	201 €
-----------	----------------	-------

Τα είδη της σελίδας δεν ακολουθούν εμπορικές εκπτώσεις

iVarioCookingCenter **RATIONAL**

Αξεσουάρ, τύπος 2-XS

Αξεσουάρ βασικού εξοπλισμού, τύπος 2-XS (περιλαμβάνεται στο πακέτο παράδοσης του iVario 2-XS)

Αποτελείται από:

2 x 60.74.791 – Βραχίονας για αυτόματη ανύψωση και κατέβασμα φορτίου, τύπος 2-XS

1 x 60.75.019 – Καλάθι τηγανίσματος, τύπος 2-XS

1 x 60.73.927 – Σφουγγάρι καθαρισμού

1 x 60.74.666 – Σουρωτήρι, τύπος 2-XS

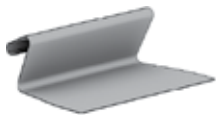

Σπάτουλα

Για γύρισμα και εξαγωγή των προϊόντων, εύκολα και εργονομικά στο iVario.

60.71.643	Σπάτουλα 25, πλάτος 250 mm	73 €
60.77.042	Σπάτουλα 33, πλάτος 330 mm	93 €



Βραχίονας για αυτόματη ανύψωση και κατέβασμα φορτίου

Για την ανάρτηση καλαθιών με AutoLift.

60.74.791	Τύπος 2-XS	73 €
------------------	------------	-------------



Καλάθι μαγειρέματος

Για βράσιμο σε καλάθια με AutoLift. Μόνο σε συνδυασμό με βραχίονα για αυτόματη ανύψωση και κατέβασμα φορτίου.

60.74.970	Τύπος 2-XS	222 €
------------------	------------	--------------

Καλάθι τηγανίσματος

Για τηγάνισμα σε καλάθια με AutoLift. Μόνο σε συνδυασμό με βραχίονα για αυτόματη ανύψωση και κατέβασμα φορτίου.

60.75.019	Τύπος 2-XS	222€
------------------	------------	-------------



Σουρωτήρι

Χρησιμεύει για τη συγκράτηση των βρασμένων τροφίμων κατά το σουρώμα.

60.74.666	Τύπος 2-XS, 2-S	85 €
------------------	-----------------	-------------



Κάτω σχάρα δοχείου (πλέγμα βάσης)

Για την αποφυγή της άμεσης επαφής του τροφίμου με τον πυθμένα του δοχείου κατά το μαγείρεμα σε χαμηλή θερμοκρασία.

60.74.832	Τύπος 2-XS	73 €
------------------	------------	-------------



Κιτ 4 καλαθιών μερίδων

60.75.300	Κιτ 4 καλαθιών μερίδων 1/6 GN (176 x 162 mm) διάτρητα + πλαίσιο καλαθιών μερίδων	382 €
60.75.978	Κιτ 4 καλαθιών μερίδων 1/6 GN (176 x 162 mm) μη διάτρητα με καπάκι + πλαίσιο καλαθιών μερίδων	382 €
60.75.979	Κιτ 4 καλαθιών μερίδων 1/6 GN (176 x 162 mm) για τηγάνισμα + πλαίσιο καλαθιών μερίδων	382 €
60.76.407	Κιτ 4 καλαθιών μερίδων 1/6 GN (176 x 162 mm) διάτρητα, 4 καλάθια μερίδων 1/6 GN (176 x 162 mm) μη διάτρητα με καπάκι, 2 πλαίσια καλαθιών μερίδων, τύπος 2-XS. Εξοικονομήστε 10% σε σχέση με ξεχωριστή αγορά.	688 €



Κιτ 2 καλαθιών μερίδων

60.75.302	Κιτ 2 καλαθιών μερίδων 1/6 GN (176 x 162 mm) μη διάτρητα με καπάκι	159 €
60.75.303	Κιτ 2 καλαθιών μερίδων 1/6 GN (176 x 162 mm) διάτρητα	159 €
60.75.982	Κιτ 2 καλαθιών μερίδων 1/6 GN (176 x 162 mm) για τηγάνισμα	159 €
60.75.311	Κιτ 2 καπακιών για καλάθια μερίδων 1/6 GN (176 x 162 mm)	48 €



VarioMobil 1/1 GN

Για εύκολη και ασφαλή απομάκρυνση των τροφίμων και μεταφορά σε δοχεία 1/1 GN (325 x 530 mm) (τα δοχεία GN δεν περιλαμβάνονται). Δυνατότητα ρύθμισης ύψους σε 4 επίπεδα.

60.73.349	Τύπος 2-XS, 2-S	850 €
------------------	-----------------	--------------

Τα είδη της σελίδας δεν ακολουθούν εμπορικές εκπτώσεις

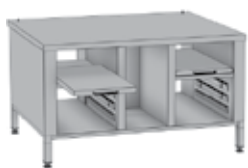

Κάτω βάση 2 πτυσσόμενα ράφια, 6 ζεύγη 1/1 GN (325 x 530 mm)ράγες τοποθέτησης. Τα πλαϊνά τοιχώματα και το κάλυμμα είναι κλειστά, ενώ η πίσω πλευρά είναι ανοιχτή.

60.31.221	Με πόδια	1.833 €
60.31.538	Με ανοξείδωτα πόδια	1.907 €
60.31.317	Με ρόδες	2.143 €
60.31.540	Για τοποθέτηση σε βάση	1.982 €
60.31.326	Με ηλεκτρικά ρυθμιζόμενη ως προς το ύψος (κλειστή πίσω πλευρά)	3.145 €



Κιτ τοποθέτησης συσκευής

Για τη στερέωση των συστημάτων μαγειρέματος σε μία υπάρχουσα επιφάνεια εργασίας ή στην κάτω βάση (2 τεμάχια).

60.76.118	Τύπος 2-XS, 2-S	98€
------------------	-----------------	------------



Κιτ σύνδεσης συσκευής για απόνερα

Αποτελείται από σωλήνες αποχέτευσης DN 40.

87.00.745	Τύπος 2-XS, 2-S	137 €
------------------	-----------------	--------------



RATIONAL-USB-Stick

42.00.162	USB stick για προγράμματα μαγειρέματος και δεδομένα HACCP	17 €
------------------	---	-------------

Αξεσουάρ, τύπος 2-S

Αξεσουάρ βασικού εξοπλισμού

Εξοικονομήστε 10% σε σχέση με ξεχωριστή αγορά.

87.00.742	Τύπος 2-S	1.002 €
------------------	-----------	----------------

Αποτελείται από:

1 x 60.71.643 – Σπάτουλα

2 x 60.75.359 – Βραχίονας για αυτόματη ανύψωση και κατέβασμα φορτίου, τύπος 2-S

1 x 60.74.986 – Καλάθι καλάθι βρασμού, τύπος 2-S

1 x 60.75.330 – Καλάθι τηγανίσματος, τύπος 2-S

1 x 60.74.666 – Σουρωτήρι, τύπος 2-S

2 x 60.74.663 – Κάτω σχάρα δοχείου-πλέγμα βάσης, τύπος 2-S

1 x 60.73.927 – Σφουγγάρι καθαρισμού

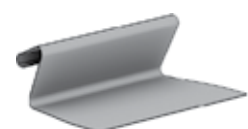

Σπάτουλα

Για γύρισμα και εξαγωγή των προϊόντων, εύκολα και εργονομικά στο iVario.

60.71.643	Σπάτουλα 25, πλάτος 250 mm	73 €
60.77.042	Σπάτουλα 33, πλάτος 330 mm	93 €



Κυρτή σπάτουλα

Για την ασφαλή και εύκολη λήψη και μεριδοποίηση μεγάλων ποσοτήτων τροφίμων.

60.73.348	Κυρτή σπάτουλα μη διάτρητη	134 €
60.73.586	Κυρτή σπάτουλα διάτρητη	134 €



Βραχίονας για αυτόματη ανύψωση και κατέβασμα φορτίου

Για την ανάρτηση καλαθιών με AutoLift.

60.75.359	Τύπος 2-S	73 €
------------------	-----------	-------------

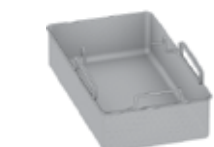

Καλάθι βρασμού

Για βράσιμο σε καλάθια με AutoLift. Μόνο σε συνδυασμό με βραχίονα για αυτόματη ανύψωση και κατέβασμα φορτίου.

60.74.986	Τύπος 2-S	296 €
------------------	-----------	--------------

Τα είδη της σελίδας δεν ακολουθούν εμπορικές εκπτώσεις



Καλάθι τηγανίσματος

Για τηγάνισμα σε καλάθια με AutoLift. Μόνο σε συνδυασμό με βραχίονα για αυτόματη ανύψωση και κατέβασμα φορτίου.

60.75.330	Τύπος 2-S	296 €
------------------	-----------	--------------



Σουρωτήρι

Χρησιμοποιεί για τη συγκράτηση των βρασμένων τροφίμων κατά το σουρώμα.

60.74.666	Τύπος 2-XS, 2-S	85 €
------------------	-----------------	-------------



Κάτω σχάρα δοχείου-πλέγμα βάσης

Για την αποφυγή της άμεσης επαφής του τροφίμου με τον πυθμένα του δοχείου κατά το μαγείρεμα σε χαμηλή θερμοκρασία.

60.74.663	Τύποι 2-S, L, XL	97 €
------------------	------------------	-------------



Κιτ 6 καλάθιων μερίδων

60.75.305	Κιτ 6 καλάθιων μερίδων 1/6 GN (176 x 162 mm) διάτρητα + πλαίσιο καλάθιων μερίδων	569 €
60.75.306	Κιτ 6 καλάθιων μερίδων 1/6 GN (176 x 162 mm) μη διάτρητα με καπάκι + πλαίσιο καλάθιων μερίδων	569 €
60.75.307	Κιτ 6 καλάθιων μερίδων 1/6 GN (176 x 162 mm) για τηγάνισμα + πλαίσιο καλάθιων μερίδων	569 €
60.76.408	Κιτ 6 καλάθιων μερίδων 1/6 GN (176 x 162 mm) διάτρητα, 6 καλάθια μερίδων 1/6 GN (176 x 162 mm) μη διάτρητα με καπάκι, 2 πλαίσια καλάθιων μερίδων, τύπος 2-S. Εξοικονομήστε 10% σε σχέση με ξεχωριστή αγορά.	1.024 €



Κιτ 2 καλάθιων μερίδων

60.75.302	Κιτ 2 καλάθιων μερίδων 1/6 GN (176 x 162 mm) μη διάτρητα με καπάκι	159 €
60.75.303	Κιτ 2 καλάθιων μερίδων 1/6 GN (176 x 162 mm) διάτρητα	159 €
60.75.982	Κιτ 2 καλάθιων μερίδων 1/6 GN (176 x 162 mm) για τηγάνισμα	159 €
60.75.311	Κιτ 2 καπακιών για καλάθια μερίδων 1/6 GN (176 x 162 mm)	48 €



VarioMobil 1/1 GN

Για εύκολη και ασφαλή απομάκρυνση των τροφίμων και μεταφορά σε δοχεία 1/1 GN (325 x 530 mm) (τα δοχεία GN δεν περιλαμβάνονται). Δυνατότητα ρύθμισης ύψους σε 4 επίπεδα.

60.73.349	Τύπος 2-XS, 2-S	850 €
------------------	-----------------	--------------



Τρόλει καλάθιων

Για την αποθήκευση, μεταφορά και αποστράγγιση των καλάθιων τηγανίσματος και βρασμού. Χωρητικότητα: μέγ. 16 λαμαρίνες 1/1 GN ή μέγ. 3 καλάθια (τύπος 2-S ή L, XL) 1 βραχίονας για αυτόματη ανύψωση και κατέβασμα φορτίου (τύπος L ή XL).

60.73.612	Τύπος 2-S, L, XL	1.212 €
------------------	------------------	----------------

Τα είδη της σελίδας δεν ακολουθούν εμπορικές εκπτώσεις

Κάτω βάση

2 πτυσσόμενα ράφια, 6 ζεύγη ράγες τοποθέτησης 1/1 GN (325 × 530 mm). Τα πλαϊνά τοιχώματα και το κάλυμμα είναι κλειστά, ενώ η πίσω πλευρά είναι ανοιχτή.

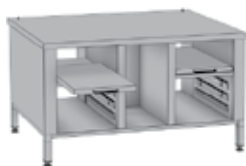

60.31.319	Με πόδια, Διαστάσεις Π Β Υ: 1100 899 595 mm	2.328 €
60.31.539	Με ανοξείδωτα πόδια, Διαστάσεις Π Β Υ: 1130 899 595 mm	2.403 €
60.31.320	Με ρόδες, Διαστάσεις Π Β Υ: 1145 991 595 mm	2.638 €
60.31.541	Για τοποθέτηση σε βάση με πλαίσιο τοποθέτησης, Διαστάσεις Π Β Υ: 1100 899 464 mm	2.477 €
60.31.327	Με ηλεκτρικά ρυθμιζόμενη ως προς το ύψος (κλειστή πίσω πλευρά), Διαστάσεις Π Β Υ: 1100 895 570-770 mm	3.641 €

Βάση MarineLine

10 ζεύγη 1/1 GN (325 × 530 mm) ραγών στήριξης με ασφάλειες. Τα πλαϊνά τοιχώματα και το κάλυμμα είναι κλειστά, ενώ η πίσω πλευρά είναι ανοιχτή. 4 ανοξείδωτα πόδια με προετοιμασία σταθεροποίησης (μη ρυθμιζόμενη). Το σύστημα μαγειρέματος πρέπει να στερεωθεί με το κιτ τοποθέτησης συσκευής 60.76.118 επάνω στη βάση.



60.31.702	Τύπος 2-S, Διαστάσεις Π Β Υ: 1100 876 595 mm	2.600 €
-----------	--	---------

Κιτ τοποθέτησης συσκευής

Για τη στερέωση των συστημάτων μαγειρέματος σε μία υπάρχουσα επιφάνεια εργασίας ή στην κάτω βάση (2 τεμάχια).



60.76.118	Τύπος 2-XS, 2-S	98€
-----------	-----------------	-----

Κιτ σύνδεσης συσκευής για απόνερα

Αποτελείται από σωλήνες αποχέτευσης DN 40.



87.00.745	Τύπος 2-XS, 2-S	137 €
-----------	-----------------	-------

RATIONAL-USB-Stick

42.00.162	USB stick για προγράμματα μαγειρέματος και δεδομένα HACCP	17 €
-----------	---	------

Αξεσουάρ, τύποι L και XL

Αξεσουάρ βασικού εξοπλισμού

Εξοικονομήστε 10% σε σχέση με ξεχωριστή αγορά.

87.00.743	Τύπος L	1.144 €
87.00.744	Τύπος XL	1.531 €

Ο τύπος L αποτελείται από:

1 x 60.71.643 – Σπάτουλα

2 x 60.74.983 – Καλάθι βρασμού, τύποι L, XL

2 x 60.74.663 – Κάτω σχάρα δοχείου, τύποι L, XL

1 x 60.75.909 – Βραχίονας για αυτόματη ανύψωση και κατέβασμα φορτίου, τύπος L

1 x 60.75.975 – Σουρωτήρι, τύπος L

1 x 60.73.927 – Σφουγγάρι καθαρισμού

Ο τύπος XL αποτελείται από:

1 x 60.71.643 – Σπάτουλα

3 x 60.74.983 – Καλάθι βρασμού, τύποι L, XL

3 x 60.74.663 – Κάτω σχάρα δοχείου, τύποι L, XL

1 x 60.75.129 – Βραχίονας για αυτόματη ανύψωση και κατέβασμα φορτίου, τύπος XL

1 x 60.74.908 – Σουρωτήρι, τύπος XL

1 x 60.73.927 – Σφουγγάρι καθαρισμού

Τα είδη της σελίδας δεν ακολουθούν εμπορικές εκπτώσεις

Στις τιμές δεν συμπεριλαμβάνεται ο Φ.Π.Α.

101

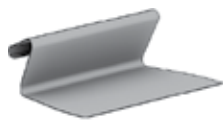

Σπάτουλα

Για γύρισμα και εξαγωγή των προϊόντων, εύκολα και εργονομικά στο iVario.

60.71.643	Σπάτουλα 25, πλάτος 250 mm	73 €
60.77.042	Σπάτουλα 33, πλάτος 330 mm	93 €



Κυρτή σπάτουλα

Για την ασφαλή και εύκολη λήψη και μεριδοποίηση μεγάλων ποσοτήτων τροφίμων.

60.73.348	Κυρτή σπάτουλα μη διάτρητη	134 €
60.73.586	Κυρτή σπάτουλα διάτρητη	134 €



Βραχίονας για αυτόματη ανύψωση και κατέβαση φορτίου

Για την ανάρτηση καλαθιών με AutoLift.

60.75.909	Τύπος L	222 €
60.75.129	Τύπος XL	259 €



Καλάθι βρασμού

Για βράσιμο σε καλάθια με AutoLift. Μόνο σε συνδυασμό με βραχίονα για αυτόματη ανύψωση και κατέβαση φορτίου.

60.74.983	Τύπος L, XL	296 €
------------------	-------------	--------------



Καλάθι τηγανίσματος

Για τηγάνισμα σε καλάθια με AutoLift. Μόνο σε συνδυασμό με βραχίονα για αυτόματη ανύψωση και κατέβαση φορτίου.

60.75.391	Τύπος L, XL	296 €
------------------	-------------	--------------



Σουρωτήρι

Χρησιμοποιεί για τη συγκράτηση των βρασμένων τροφίμων κατά το σούρωμα.

60.75.975	Τύπος L	147 €
60.74.908	Τύπος XL	147 €



Κάτω σχάρα δοχείου-πλέγμα βάσης

Για την αποφυγή της άμεσης επαφής του τροφίμου με τον πυθμένα του δοχείου κατά το μαγείρεμα σε χαμηλή θερμοκρασία. Πρόταση: Τύπος L: 2 τεμάχια, Τύπος XL: 3 τεμάχια

60.74.663	Τύποι 2-S, L, XL	97 €
------------------	------------------	-------------



VarioMobil 2/1 GN

Για εύκολη και ασφαλή απομάκρυνση των τροφίμων και μεταφορά σε δοχεία 2/1 GN (650 x 530 mm) και 1/1 GN (325 x 530 mm) (τα δοχεία GN δεν περιλαμβάνονται). Δυνατότητα ρύθμισης ύψους (2 θέσεις).

60.70.107	Τύπος L, XL	1.650 €
------------------	-------------	----------------

Τα είδη της σελίδας δεν ακολουθούν εμπορικές εκπτώσεις



Τρόλει καλαθιών

Για την αποθήκευση, μεταφορά και αποστράγγιση των καλαθιών τηγανίσματος και βρασμού. Χωρητικότητα: μέγ. 16 λαμαρίνες 1/1 GN ή μέγ. 3 καλάθια (τύπος 2-S ή L, XL) 1 βραχίονας για αυτόματη ανύψωση και κατέβασμα φορτίου (τύπος L ή XL)

60.73.612	Τύποι 2-S, L, XL	1.212 €
------------------	------------------	----------------



Τρόλει λαδιού

Για την πλήρωση του δοχείου, καθώς και για την αποθήκευση και το φιλτράρισμα του λαδιού. Με λειτουργία προθέρμανσης για να λιώνουν λίπη ή το παγωμένο λάδι. Δυνατότητα άντλησης καυτού λίπους.

60.74.941	Τύπος L, XL	4.990 €
------------------	-------------	----------------



Κιτ στερέωσης στο δάπεδο

Για την ασφαλή τοποθέτηση των συστημάτων μαγειρέματος στο δάπεδο (παραλλαγή τοποθέτησης με πλαστικά πόδια) (2 τεμάχια).

60.72.905	Τύπος L, XL	134 €
------------------	-------------	--------------

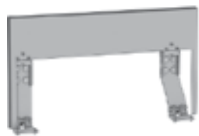

Κιτ τοποθέτησης σε τοίχο

Επίτοιχη τοποθέτηση για ευκολότερο καθαρισμό κάτω από το σύστημα μαγειρέματος.

60.75.993	Τύπος L	2.185 €
60.75.934	Τύπος XL	2.309 €



Κιτ σύνδεσης συσκευής για απόνερα

Αποτελείται από σωλήνες αποχέτευσης DN 50.

87.00.746	Τύπος L, XL	137 €
------------------	-------------	--------------



RATIONAL-USB-Stick

42.00.162	USB stick για προγράμματα μαγειρέματος και δεδομένα HACCP	17 €
------------------	---	-------------

ConnectedCooking

Το ConnectedCooking είναι μία λύση δικτύωσης cloud και μία εφαρμογή για φορητές τερματικές συσκευές, για την αυτόματη τεκμηρίωση δεδομένων HACCP, για τη δημιουργία και τη διαχείριση προγραμμάτων μαγειρέματος καθώς και για τις αυτόματες αναβαθμίσεις λογισμικού. Το ConnectedCooking ακολουθεί το σύνθημα: «Άνεση. Ασφάλεια. Έμπνευση.» και προσφέρει νέες δυνατότητες χρήσης.

Μέσα από την πλατφόρμα cloud μπορούν να χρησιμοποιηθούν απευθείας όλες οι λειτουργίες. Το ConnectedCooking είναι διαθέσιμο προς λήψη για iPhone, iPad, tablet και smartphone με λειτουργικό Android στα αντίστοιχα App Stores. Εγγραφή στο: ConnectedCooking.com

Προσαρμογέας WiFi

Προσαρμογέας WiFi με όδευση καλωδίων, ταινίες στερέωσης, πανί καθαρισμού, μαγνήτη και περιοριστή ρεύματος. Κατάλληλος για SelfCookingCenter από τον 09/2011, VarioCookingCenter, iCombi (εκτός του τύπου XS 6-2/3) και iVario. Ο προσαρμογέας WiFi επιτρέπει τη σύνδεση των συστημάτων μαγειρέματος RATIONAL με σύνδεση Ethernet σε ένα σημείο πρόσβασης WiFi ή μπορεί να χρησιμοποιηθεί για αυξημένη εμβέλεια ως πρόσθετο σημείο πρόσβασης για την ασύρματη σύνδεση έως και πέντε πρόσθετων συστημάτων μαγειρέματος.



60.76.714	Σετ προσαρμογέα WiFi	321 €
------------------	----------------------	--------------

Τα είδη της σελίδας δεν ακολουθούν εμπορικές εκπτώσεις

Φούρνοι RATIONAL

Χαρακτηριστικά εξοπλισμού iCombi

Λειτουργίες	iCombi Pro			iCombi Classic	
	XS 6-2/3	6-1/1 10-1/1 6-2/1 10-2/1	20-1/1 20-2/1	6-1/1 10-1/1 6-2/1 10-2/1	20-1/1 20-2/1
iCookingSuite με τρόπους λειτουργίας για πουλερικά, κρέας, ψάρι, παρασκευές με αβγά, συνοδευτικά, αρτοσκευάσματα & Finishing, καθώς & με μεθόδους μαγειρέματος, Βράσιμο, Τηγάνισμα, Ψήσιμο στον φούρνο & Ψήσιμο στο γκριλ για εύκολη εισαγωγή του επιθυμητού αποτελέσματος & αυτόματη προσαρμογή της ιδανικής ροής μαγειρέματος & ψησίματος.	•	•	•	-	-
Προεπιλεγμένες ρυθμίσεις των παραμέτρων μαγειρέματος ανάλογα με τη χώρα, ανεξάρτητα από την επιλεγμένη γλώσσα χρήστη. Δυνατότητα επιλογής παραδειγμάτων εφαρμογής με προεπιλεγμένες ρυθμίσεις για άλλες χώρες.	•	•	•	-	-
Cockpit: Ένδειξη των βημάτων της έξυπνης ροής μαγειρέματος που βρίσκεται σε εξέλιξη. Σήμανση του τρέχοντος βήματος μαγειρέματος.	•	•	•	-	-
Messenger – ενημερώνει σχετικά με τις τρέχουσες, αυτόματες προσαρμογές της διαδικασίας μαγειρέματος & ψησίματος & προβάλλει προτροπές ενεργειών με τη μορφή αναδιδόμενων παραθύρων.	•	•	•	-	-
Αυτόματη λειτουργία ψύξης Cool-Down για την έξυπνη δημιουργία κλιματικών συνθηκών, με ψεκασμό νερού (δυνατότητα επιλογής) για ταχύτερη ψύξη.	•	•	•	-	-
Χειροκίνητη λειτουργία ψύξης για γρήγορη & ασφαλή ψύξη του θαλάμου μαγειρέματος.	•	•	•	•	•
Δυνατότητα ενεργών επεμβάσεων στις έξυπνες ροές μαγειρέματος που βρίσκονται σε εξέλιξη & προσαρμογή των παραμέτρων μαγειρέματος.	•	•	•	-	-
Αλλαγή από τις έξυπνες ροές μαγειρέματος στο iProductionManager ή στο χειροκίνητο μαγείρεμα. Εναλλαγή μεταξύ χειροκίνητου μαγειρέματος & iProductionManager.	•	•	•	-	-
iProductionManager – έξυπνη & ευέλικτη οργάνωση ολόκληρης της διαδικασίας παραγωγής. Ένδειξη των προϊόντων που μπορούν να παρασκευαστούν μαζί & επιτήρηση κάθε θέσης ξεχωριστά - ακόμα & σε μικτή τροφοδοσία. Υποδείξεις για το πότε πρέπει να τροφοδοτηθεί ή να αφαιρεθεί ένα γεύμα. Τοποθέτηση δελτίων εντολής την τρέχουσα χρονική στιγμή ή στο μέλλον, αυτόματη ταξινόμηση βελτιστοποιημένη για συντομότερο χρόνο ή χαμηλότερη κατανάλωση ενέργειας. Εναλλακτικά: Διάταξη των δελτίων εντολής για την ολοκλήρωση των γευμάτων την επιλεγμένη χρονική στιγμή.	•	•	•	-	-
Σηματοδότηση εισαγωγής. iProductionManager – Σηματοδότηση της θέσης προς φόρτωση ή εκφόρτωση iCookingSuite ή χειροκίνητη λειτουργία – Σηματοδότηση βημάτων ροής μαγειρέματος, όπως τέλος προθέρμανσης, τέλος ροής μαγειρέματος ή προτροπές ενεργειών μέσω του φωτισμού LED.	-	•	-	-	-
Ευφυής διαχείριση προθέρμανσης & φορτίου – εξαρτώμενη από το προϊόν, άμεση φόρτωση χωρίς χρόνους αναμονής για βέλτιστα αποτελέσματα στο ψήσιμο.	•	•	•	-	-
iDensityControl – η έξυπνη διαχείριση κλίματος εξασφαλίζει πάντα το κατάλληλο κλίμα στον θάλαμο μαγειρέματος με τους έξυπνους αισθητήρες, το σύστημα θέρμανσης υψηλής απόδοσης, τη γεννήτρια καθαρού ατμού & την ενεργή αφύγρανση. Η έξυπνη κυκλοφορία αέρα διοχετεύει την ενέργεια εκεί όπου απαιτείται.	•	•	•	-	-
ClimatePlus – ακριβής μέτρηση υγρασίας, ρύθμιση σε 10 επίπεδα & έλεγχος.	-	-	-	•	•
Ενεργή & αποδοτική αφύγρανση θαλάμου μαγειρέματος: έως & 105 l ανά δευτερόλεπτο για άριστα αποτελέσματα μαγειρέματος.	•	•	•	•	•
Λειτουργία φούρνου ατμού Combi με τα εξής είδη λειτουργίας: Ατμός 30 °C–130 °C, Θερμός αέρας 30 °C–300 °C, Συνδυασμός ατμού & θερμού αέρα 30 °C–300 °C.	•	•	•	•	•
Αυτόματο, έξυπνο Finishing για συνεσιάζσεις, μπουφέ, à la carte κλπ.	•	•	•	-	-
Προγράμματα Finishing για πιάτα συνεσιάζσεων & δοχεία.	-	-	-	•	•
Μαγείρεμα σε χαμηλή θερμοκρασία (& κατά τη διάρκεια της νύχτας).	•	•	•	-	-
Μαγείρεμα Delta-T για το ήπιο μαγείρεμα μεγάλων τεμαχίων κρέατος, & κατά τη διάρκεια της νύχτας.	•	•	•	•	•
Έξυπνες ροές καπνίσματος με τη χρήση του VarioSmoker (δεν προτείνεται για το 20-2/1).	-	•	•	-	-

Χειρισμός

Λίστα με τα 10 πιο αγαπημένα χειροκίνητα προγράμματα & ροές μαγειρέματος iCookingSuite, εύκολη εύρεση με το αστέρι Αγαπημένων στην αρχική οθόνη.	•	•	•	-	-
Πολλές δυνατότητες ρυθμίσεων για προσαρμογή στον τρόπο χρήσης/εφαρμογής.	•	•	•	-	-
Εγκατάσταση προφίλ χρηστών MyDisplay για διαμόρφωση της συσκευής & του χειρισμού, π.χ. εξατομικευμένη αρχική οθόνη.	•	•	•	-	-
Ένδειξη χειρισμού με δυνατότητα διαμόρφωσης ανάλογα με τον χρήστη (εικόνες, κείμενα, κλπ).	•	•	•	-	-
Δυνατότητα ρύθμισης ήχου ειδοποιήσεων & αντίθεσης οθόνης.	•	•	•	-	-
Πολλές δυνατότητες ρυθμίσεων, όπως ρυθμίσεις ενέργειας, γλώσσας, δικτύου & συστήματος.	•	•	•	-	-
Έγχρωμη οθόνη TFT 10,1" με χωρητική οθόνη αφής & αυτοεπεξηγηματικά σύμβολα για εύκολο, αισθητικό χειρισμό & έλεγχο με απλές κινήσεις των χεριών.	•	•	•	-	-
Κεντρικός επιλογέας με λειτουργία Push για ρυθμίσεις & επιβεβαίωση εισαγωγής εντολών. Πρόσθετη κύλιση σε λίστες & δυνατότητα επιλογής ροών μαγειρέματος με πάτημα.	•	•	•	•	•

- Βασικός εξοπλισμός χωρίς πρόσθετη χρέωση | ◦ Ειδικός εξοπλισμός με πρόσθετη χρέωση | – Μη διαθέσιμο | ◻ Πρόσθετος εξοπλισμός

Χειρισμός	iCombi Pro			iCombi Classic	
	XS 6-2/3	6-1/1 10-1/1 6-2/1 10-2/1	20-1/1 20-2/1	6-1/1 10-1/1 6-2/1 10-2/1	20-1/1 20-2/1
Έγχρωμη οθόνη 4,3" με αυτοεπεξηγηματικά σύμβολα & softkeys για εύκολο χειρισμό.	-	-	-	•	•
Εξαρτώμενο από τον χρήστη κλείδωμα χειρισμού & προγράμματος (3 βήματα).	•	•	•	-	-
Ψηφιακές οδηγίες λειτουργίας με πρακτικές συμβουλές & πολλά παραδείγματα εφαρμογών τα οποία μπορούν να εκτελεστούν απευθείας από το εγχειρίδιο ως ροή μαγειρέματος.	•	•	•	-	-
Εργονομικός χειρισμός ενός επιπλέον iCombi Pro από την οθόνη ενός άλλου iCombi Pro π.χ. σε ένα Combi-Duo.	•	•	•	-	-
Τηλεχειρισμός των συστημάτων μαγειρέματος από υπολογιστή, smartphone ή tablet, μέσω του ConnectedCooking.	•	•	•	-	-
Επίβλεψη των συστημάτων μαγειρέματος από υπολογιστή, smartphone ή tablet, μέσω του ConnectedCooking.	-	-	-	○	○
Δυνατότητα επιλογής καθοδήγησης χρήστη σε 55 γλώσσες.	•	•	•		
Καθοδήγηση χρήστη μέσω επεξηγηματικών συμβόλων.	•	•	•	•	•
Καθαρισμός, φροντίδα & ασφάλεια λειτουργίας					
iCareSystem – έξυπνο σύστημα καθαρισμού & αφαλάτωσης με αναγνώριση της κατάστασης ρύπανσης & σύσταση της κατάλληλης βαθμίδας καθαρισμού & ποσότητας χημικών.	•	•	•	-	-
Πολύ γρήγορος ενδιάμεσος καθαρισμός σε 12 λεπτά (iCombi Pro XS 6-2/3: <30 λεπτά).	•	•	•	-	-
Ελαφρύς, μέτριος & έντονος καθαρισμός, σε κανονικά προγράμματα ή προγράμματα Eco για εξοικονόμηση πόρων.	•	•	•	-	-
Πλύση με ή χωρίς ταμπλέτες.	•	•	•	•	•
Αυτόματη αφαλάτωση – δεν απαιτείται αποσκλήρυνση νερού, παραλείπεται η χειροκίνητη αφαλάτωση της γεννήτριας ατμού.	•	•	•	•	•
Αυτόματη προτροπή για καθαρισμό ανάλογα με τη χρήση.	•	•	•	-	-
Ένδειξη του τρέχοντος βήματος καθαρισμού & του υπολειπόμενου χρόνου καθαρισμού.	•	•	•	-	-
Εβδομαδιαίο πρόγραμμα καθαρισμού – χειροκίνητη δημιουργία εβδομαδιαίου προγράμματος για τον καθαρισμό των συστημάτων μαγειρέματος.	•	•	•	-	-
Επιτήρηση & έλεγχος του καθαρισμού από υπολογιστή, smartphone ή tablet, μέσω του ConnectedCooking.	•	•	•	-	-
Αυτόματος καθαρισμός με το σύστημα Care – σύστημα καθαρισμού & φροντίδας για τον θάλαμο μαγειρέματος & τη γεννήτρια ατμού.	-	-	-	•	•
4 αυτόματα προγράμματα καθαρισμού – ελαφρύς, μέτριος ή έντονος καθαρισμός, πλύσιμο χωρίς ταμπλέτες.	-	-	-	•	•
Ένδειξη της προτεινόμενης ποσότητας ταμπλετών καθαρισμού Active Green & ταμπλετών φροντίδας ανάλογα με το πρόγραμμα καθαρισμού.	•	•	•	•	•
Ένδειξη του επιλεγμένου προγράμματος καθαρισμού & του υπολειπόμενου χρόνου καθαρισμού.	-	-	-	•	•
Στερεά προϊόντα φροντίδας & καθαρισμού για μέγιστη ασφάλεια χειρισμού.	•	•	•	•	•
Ταμπλέτες καθαρισμού Active Green (πακέτο δοκιμής) & ταμπλέτες φροντίδας (πακέτο δοκιμής).	•	•	•	•	•
Ενσωματωμένο, εργονομικό ντους χειρός με αυτόματο μηχανισμό επαναφοράς & εναλλασσόμενη εικόνα ροής (ομίχλη ψεκασμού & δέσμη σημείου) & ενσωματωμένη λειτουργία φραγής νερού.	-	•	•	•	•
Ενσωματωμένο ντους χειρός με αυτόματο μηχανισμό επαναφοράς, ενσωματωμένη λειτουργία διακοπής νερού & αβαθμιδωτή δοσολογία νερού.	•	-	-	-	-
Σύστημα αυτοδιάγνωσης (SDS) με αυτόματη ένδειξη δηλώσεων σέρβις.	•	•	•	•	•
Χαρακτηριστικά εξοπλισμού					
Αισθητήρας θερμοκρασίας πυρήνα με 6 σημεία μέτρησης.	•	•	•	-	-
Αισθητήρας θερμοκρασίας πυρήνα με 1 σημείο μέτρησης.	-	-	-	•	•
Καθορισμός της ελάχιστης & μέγιστης θερμοκρασίας πυρήνα προς επιλογή, από τις ρυθμίσεις συστήματος.	•	•	•	-	-
Βοήθημα τοποθέτησης αισθητήρα θερμοκρασίας πυρήνα.	•	□	□	□	□
Εξωτερικός αισθητήρας θερμοκρασίας πυρήνα USB.		□	□	□	□
Kit sous vide & παστερίωσης.		□	□	□	□
Δυνατότητα προγραμματισμού & ονομασίας 1.200 προγραμμάτων με έως & 30 βήματα.	•	•	•	-	-
Δυνατότητα προγραμματισμού & ονομασίας 100 προγραμμάτων με έως & 12 βήματα.	-	-	-	•	•
Χειροκίνητος ψεκασμός ατμού.	•	•	•	-	-
Δυνατότητα προγραμματισμού χειροκίνητου ψεκασμού ατμού σε 4 επίπεδα από 30 °C–260 °C στις λειτουργίες θερμού αέρα ή συνδυασμού ατμού & θερμού αέρα.	•	•	•	-	-
5 ταχύτητες ανεμιστήρα, με δυνατότητα προγραμματισμού.	•	•	•	•	•

• Βασικός εξοπλισμός χωρίς πρόσθετη χρέωση | ○ Ειδικός εξοπλισμός με πρόσθετη χρέωση | – Μη διαθέσιμο | □ Πρόσθετος εξοπλισμός

Στις τιμές δεν συμπεριλαμβάνεται ο Φ.Π.Α.

105

Χαρακτηριστικά εξοπλισμού	iCombi Pro			iCombi Classic	
	XS 6-2/3	6-1/1 10-1/1 6-2/1 10-2/1	20-1/1 20-2/1	6-1/1 10-1/1 6-2/1 10-2/1	20-1/1 20-2/1
Έξυπνες ροές μαγειρέματος με αυτόματη αναγνώριση φορτίου.	•	•	•		
Μονάδα μέτρησης θερμοκρασίας σε °C ή °F.	•	•	•	•	•
Ψηφιακές ενδείξεις θερμοκρασίας.	•	•	•	•	•
Ένδειξη πραγματικών & προσδοκώμενων τιμών.	•	•	•	•	•
Ψηφιακό χρονόμετρο, 0 - 24 ωρών με μόνιμη ρύθμιση.	•	•	•	•	•
Ρολόι πραγματικής ώρας 24 ωρών.	•	•	•	•	•
Ρύθμιση χρόνου σε ώρες / λεπτά ή σε λεπτά / δευτερόλεπτα.	•	•	•	-	-
Ρύθμιση χρόνου σε ώρες / λεπτά.	-	-	-	•	•
Αυτόματη προεπιλογή χρόνου εκκίνησης με ρυθμιζόμενη ημερομηνία & χρόνο.	•	•	•	-	-
Γεννήτρια καθαρού ατμού υψηλής απόδοσης με αυτόματη πλήρωση νερού.	•	•	•	•	•
Σύστημα καυστήρα υψηλής απόδοσης με αθόρυβη λειτουργία (μόνο μονάδες αερίου).	-	•	•	•	•
Αυτόματο σύστημα πλύσης υδρατμών.	•	•	•	•	•
Δυναμική κυκλοφορία αέρα με ανεμιστήρες υψηλής απόδοσης με αναστροφή λειτουργίας (6 θέσεις: 1 ανεμιστήρας, 10 θέσεις: 2 ανεμιστήρες, 20 θέσεις: 3 ανεμιστήρες).	•	•	•	•	•
Αυτόματη βαθμονόμηση με προσαρμογή στον χώρο εγκατάστασης (υψόμετρο πάνω από τη στάθμη της θάλασσας) συμπερ. Αυτοέλεγχος.	•	•	•	•	•
Αυτόματη προσαρμογή της λειτουργίας Μαγείρεμα στον Ατμό στο γεωγραφικό υψόμετρο για άριστα αποτελέσματα.	•	•	•	•	•
Εφοδιασμός ενέργειας βάσει των αναγκών.	•	•	•	•	•
Αφαιρούμενη ποδιά κατεύθυνσης ροής αέρα.	•	•	•	•	•
Ενσωματωμένο φρένο τροχού ανεμιστήρα για μέγιστη ασφάλεια λειτουργίας & γρήγορες αλλαγές κατεύθυνσης.	•	•	•	•	•
Φυγοκεντρικός διαχωρισμός λίπους χωρίς πρόσθετο φίλτρο λίπους.	•	•	•	•	•
Πόρτα θαλάμου με τριπλό τζάμι & οπίσθιο αερισμό, θερμοανακλαστική ειδική επίστρωση & περιστρεφόμενα εσωτερικά τζάμια για εύκολο καθαρισμό.	•	•	•	-	-
Πόρτα θαλάμου με διπλό τζάμι & οπίσθιο αερισμό, θερμοανακλαστική ειδική επίστρωση & περιστρεφόμενο εσωτερικό τζάμι για εύκολο καθαρισμό.	-	-	-	•	•
Θέσεις ασφάλισης πόρτας στις 110°/180° (επιτραπέζιες συσκευές), 120°/180° (επιδαπέδιες συσκευές) για μέγιστη ασφάλεια χειρισμού.	•	•	•	•	•
Διακόπτης εγγύτητας επαφής πόρτας.	•	•	•	•	•
Παρακολούθηση ανοίγματος πόρτας κατά τη διάρκεια φόρτωσης & μαγειρέματος με λειτουργία ειδοποίησης.	•	•	•	-	-
Καθυστέρηση απενεργοποίησης του απορροφητήρα RATIONAL ή της κάσκας συμπύκνωσης.	•	•	•	-	-
Κουμπωτό λάστιχο πόρτας, εύκολη αντικατάσταση.	•	•	•	•	•
Βοήθημα εισόδου για το τρόλεϊ ραφιών.	-	-	•	-	•
Φόρτωση κατά μήκος για τον τύπο XS 6-2/3, κατάλληλη για δοχεία GN 1/2, 1/3, 2/3, ελάχιστες απώλειες ενέργειας & μικρές απαιτήσεις χώρου για το άνοιγμα & την περιστροφή της πόρτας.	•	-	-	-	-
Φόρτωση κατά μήκος για τους τύπους 6-1/1, 10-1/1, 20-1/1, κατάλληλη για δοχεία GN 1/1, 1/2, 1/3, 2/3, ελάχιστες απώλειες ενέργειας & μικρές απαιτήσεις χώρου για το άνοιγμα & την περιστροφή της πόρτας.	-	•	•	•	•
Φόρτωση κατά μήκος για τους τύπους 6-2/1, 10-2/1, 20-2/1 κατάλληλη για δοχεία GN 2/1, 1/1, 2/4, ελάχιστες απώλειες ενέργειας & μικρές απαιτήσεις χώρου για το άνοιγμα & την περιστροφή της πόρτας.	-	•	•	•	•
Θάλαμος μαγειρέματος χωρίς αρμούς για κορυφαία υγιεινή, στρογγυλεμένες γωνίες, χείλος ασφαλείας.	•	•	•	•	•
Φωτισμός LED στον θάλαμο μαγειρέματος & τις θέσεις τοποθέτησης.	•	•	•	•	•
Αφαιρούμενες πλαϊνές σχάρες στήριξης με πρόσθετη ράγα για τη λεκάνη συλλογής λίπους.	-	•	-	•	-
Περιστρεφόμενες & αφαιρούμενες πλαϊνές σχάρες στήριξης.	•	-	-	-	-
Ράγες εισαγωγής τύπου U με εγκοπές για εύκολη τροφοδότηση.	-	•	•	•	•
Ράγες εισαγωγής τύπου L.	-	○	-	○	-
Πακέτο τρόλεϊ ραφιών.	-	○	-	○	-
Πακέτο τρόλεϊ ραφιών για το Combi-Duo.	-	○	-	○	-
Τρόλεϊ ραφιών με ασφάλειες στις δύο πλευρές, λεκάνη συλλογής με σύστημα εκκένωσης, διπλοί τροχοί κύλισης (2 με φρένο), διάμετρος τροχού 125 mm, μεταλλικά μέρη από ανοξείδωτο ατσάλι.	-	-	•	-	•
Πόρτα θαλάμου μαγειρέματος με ενσωματωμένο, βελτιωμένο μηχανισμό στεγανοποίησης, χωρίς εξαγωγή ατμού κατά τη λειτουργία χωρίς τρόλεϊ ραφιών.	-	-	•	-	•
Υλικό μέσα κι έξω, ανοξείδωτο ατσάλι DIN 1.4301.	•	•	•	•	•
Θύρα USB για την εξαγωγή δεδομένων HACCP & πληροφοριών service, καθώς & για τη μετάδοση των προγραμμάτων μαγειρέματος στο USB stick της RATIONAL για εύκολη αναβάθμιση λογισμικού.	•	•	•	•	•

• Βασικός εξοπλισμός χωρίς πρόσθετη χρέωση | ○ Ειδικός εξοπλισμός με πρόσθετη χρέωση | - Μη διαθέσιμο | □ Πρόσθετος εξοπλισμός

Σύνδεση, τοποθέτηση & σήματα ελέγχου	iCombi Pro			iCombi Classic	
	XS 6-2/3	6-1/1 10-1/1 6-2/1 10-2/1	20-1/1 20-2/1	6-1/1 10-1/1 6-2/1 10-2/1	20-1/1 20-2/1
Φόρτωση καλαθιών προϊόντων, φόρτωση εικόνων για εξατομίκευση της αρχικής οθόνης μέσω της θύρας USB.	•	•	•	-	-
Ενδείξεις λειτουργίας & προειδοποίησης, π.χ. έλλειψη νερού.	•	•	•	•	•
Δυνατότητα σύνδεσης σε εγκαταστάσεις ενεργειακής βελτιστοποίησης (μόνο για τάσεις 3 NAC 400 V & 3 NAC 415 V).	○	○	○	○	○
Σύνδεση στην ένδειξη κατάστασης λειτουργίας & στην εξωτερική έξοδο σήματος για την απευθείας ενσωμάτωση του συστήματος μαγειρέματος σε συστήματα ελέγχου λειτουργίας ή για τον έλεγχο εξωτερικών συσκευών, π.χ. συστήματα αερισμού.	○	○	○	○	○
Θύρα WiFi, για τη χρήση της σύγχρονης λύσης δικτύωσης cloud, το ConnectedCooking.	•	•	•	○	○
Θύρα Ethernet για σύνδεση στο ConnectedCooking.	•	•	•	○	○
Δήλωση συμμόρφωσης: CE.	•	•	•	•	•
Ηλεκτρική ασφάλεια: Kiwa, UL, CUL, IRAM, EAC, EMC, PSE, KTL, INMETRO.	•	•	•	•	•
Ενεργειακή αποδοτικότητα: Energy Star.	•	•	•	•	-
Ασφάλεια αερίου: Gastec QA, AGA, CSA, SVGW, JIA, EAC, KGS, SABS, SVCOO.	-	•	•	•	•
Ασφάλεια συσκευής/χειρισμού: έλεγχος σύμφωνα με την Οδηγία περί μηχανημάτων 2006/42/EK.	•	•	•	•	•
Γενική υγιεινή: NSF, HCV-EU.	•	•	•	•	•
Πιστοποιητικό Kosher για συστήματα μαγειρέματος & καθαριστικά.	•	•	•	•	•
Προστασία πόσιμου νερού: SVGW, KIWA, EN1717, JET, Watermark.	•	•	•	•	•
Germanischer Lloyd DNV GL.	•	•	•	•	•
Αξεσουάρ μαγειρέματος συμβατά με τρόφιμα κατά VO 1935/2004/EG.	•	•	•	•	•
Σταθερή σύνδεση απόνευρων κατά SVGW, EN1717.	•	•	•	•	•
Προστασία από σταγόνες & δέσμες νερού IPX 5.	•	•	•	•	•
Ρυθμιζόμενα ως προς το ύψος πόδια συσκευής.	-	-	•	-	•
Βάση συσκευής με περιμετρικό λάστιχο.	•	•	-	•	-
Δυνατότητα τοποθέτησης σε πάγκο βάθους 700 mm (6-1/1 & 10-1/1).	•	•	-	•	-
Δυνατότητα τοποθέτησης σε πάγκο βάθους 600 mm.	•	-	-	-	-
Στήριγμα τοίχου (XS 6-2/3 & 6-1/1).	•	•	-	•	-
Ασφάλιση στο δάπεδο.	-	-	•	-	•
Ειδικές τάσεις κατόπιν παραγγελίας.	○	○	○	○	○
Υγραέριο ή φυσικό αέριο.	-	•	•	•	•

Υγιεινή, ασφάλεια & εργονομία

Περιοριστής θερμοκρασίας ασφαλείας για γεννήτρια ατμού & θέρμανση θερμού αέρα.	•	•	•	•	•
Έλεγχος σύμφωνα με τα εθνικά & διεθνή πρότυπα για λειτουργία άνευ επίβλεψης.	•	•	•	•	•
Αριστερός μεντεσές για πόρτα συσκευής.	○	○	-	○	-
Λαβή πόρτας για εργονομικό χειρισμό με το ένα χέρι, με λειτουργία κλεισίματος & αριστερό/δεξιό άνοιγμα.	•	•	-	•	-
Λαβή πόρτας για εργονομικό χειρισμό με το ένα χέρι, με λειτουργία κλειδώματος & ασφάλεια.	-	-	•	-	•
Μέγιστο ύψος τοποθέτησης 1,60 m (σε επιτραπέζιες συσκευές επάνω σε κατάλληλη γνήσια βάση RA-TIONAL).	•	•	○	•	○
Kit Combi-Duo – συστήματα μαγειρέματος με δυνατότητα στοίβαξης (ανάλογα με την έκδοση τοποθέτησης με μέγιστο ύψος εισαγωγής 1,60 m).	□	□	-	□	-
Κλείστρο ασφαλείας πόρτας.	○	○	○	○	○
Ενσωματωμένο σύστημα αποστράγγισης λίπους.	-	○	○	○	○
SecurityLine (έκδοση ασφαλείας/φυλακών).	-	○	○	○	○
Ασφαλιζόμενος πίνακας χειρισμού.	-	○	○	○	○
Πτυσσόμενο προστατευτικό κάλυμμα πίνακα ελέγχου.	-	○	○	○	○
MarineLine MarineLine (έκδοση πλοίων).	-	○	○	○	○
HeavyDutyLine.	-	○	○	○	○
MobilityLine – Τροχήλατες συσκευές δαπέδου με ρόδες.	-	-	□	-	□
MobilityLine – Τροχήλατες επιτραπέζιες συσκευές με ενισχυμένη κάτω βάση.	-	□	-	□	-
iCareSystem AutoDose - Ενσωματωμένο αυτόνομο σύστημα καθαρισμού & αποθήκευσης.	-	○	-	-	-

- Βασικός εξοπλισμός χωρίς πρόσθετη χρέωση | ○ Ειδικός εξοπλισμός με πρόσθετη χρέωση | - Μη διαθέσιμο | □ Πρόσθετος εξοπλισμός

Φούρνοι iCombi Pro RATIONAL



XS 6-2/3

8.580 €

6-1/1

10.730 €

10-1/1

15.080 €

Ηλεκτρική

Αρ. προϊόντος	CA1ERRA.0001237	CB1ERRA.0001238	CD1ERRA.0001239
Συνδεδεμένο φορτίο	5,7 kW	10,8 kW	18,9 kW
Τάση	3 NAC 400 V	3 NAC 400 V	3 NAC 400 V
Βάρος	62 kg	100 kg	130 kg

Αερίου

Αρ. προϊόντος για υγραέριο 3P	-	CB1GRRRA.0001797	CD1GRRRA.0001800
Αρ. προϊόντος για φυσικό αέριο H	-	CB1GRRRA.0001518	CD1GRRRA.0001519
Αρ. προϊόντος για υγραέριο 3B/P	-	CB1GRRRA.0001524	CD1GRRRA.0001525
Συνδεδεμένο φορτίο για φυσικό αέριο/υγραέριο 3P	-	13 kW	22 kW
Συνδεδεμένο φορτίο για υγραέριο 3B/P	-	13,5 kW	23 kW
Τάση	-	1 NAC 230 V	1 NAC 230 V
Βάρος	-	114 kg	149 kg
Χωρητικότητα	6 x 2/3 GN	6 x 1/1 GN / 12 x 1/2 GN	10 x 1/1 GN / 20 x 1/2 GN
Γεύματα ανά ημέρα	20-80	30-100	80-150
Πλάτος	655 mm	850 mm	850 mm
Βάθος (συμπεριλαμβάνεται λαβή πόρτας)	555mm (621 mm)	775mm (842 mm)	775mm (842 mm)
Ύψος (συμπεριλαμβάνεται σωλήνας εξαέρωσης)	567 mm (594mm)	754 mm (804mm)	1014 mm (1064 mm)

Επιλογές

iCareSystem AutoDose	-	749 €	749 €
Αριστερό άνοιγμα της πόρτας θαλάμου μαγειρέματος	422 €	422 €	422 €
Πακέτο τρόλει ραφιών	-	364 €	445 €
Ενσωματωμένο σύστημα εκροής λίπους	-	846 €	846 €
MarineLine	585 €	867 €	867 €
HeavyDutyLine	-	623 €	623 €
SecurityLine	-	1.266 €	1.266 €
Κλείστρο ασφαλείας πόρτας	74 €	74 €	74 €
Ασφαλιζόμενος πίνακας χειρισμού	-	631 €	631 €
UltraVent εγκατεστημένο	3.551 €	-	-
UltraVent Plus εγκατεστημένο	5.442 €	-	-
Σύνδεση σε οθόνη λειτουργίας	75 €	75 €	75 €

Τα είδη της σελίδας δεν ακολουθούν εμπορικές εκπτώσεις



6-2/1

16.390 €



10-2/1

21.790 €



20-1/1

25.510 €



20-2/1

36.560 €

CC1ERRA.0001240	CE1ERRA.0001241	CF1ERRA.0001242	CG1ERRA.0001243
22,4 kW	37,4 kW	37,2 kW	67,9 kW
3 NAC 400 V	3 NAC 400 V	3 NAC 400 V	3 NAC 400 V
135 kg	173 kg	254 kg	325 kg

19.010 €

25.280 €

28.820€

41.310 €

CC1GRRRA.0001801	CE1GRRRA.0001803	CF1GRRRA.0001804	CG1GRRRA.0001805
CC1GRRRA.0001520	CE1GRRRA.0001521	CF1GRRRA.0001522	CG1GRRRA.0001523
CC1GRRRA.0001526	CE1GRRRA.0001527	CF1GRRRA.0001528	CG1GRRRA.0001529
28 kW	40 kW	42 kW	80 kW
29,5 kW	42 kW	44 kW	84 kW
1 NAC 230 V	1 NAC 230 V	1 NAC 230 V	1 NAC 230 V
151 kg	192 kg	273 kg	358 kg
6 x 2/1 GN / 12 x 1/1 GN	10 x 2/1 GN / 20 x 1/1 GN	20 x 1/1 GN / 40 x 1/2 GN	20 x 2/1 GN / 40 x 1/1 GN
60-160	150-300	150-300	300-500
1072 mm	1072 mm	877 mm	1082 mm
975mm (1042 mm)	975mm (1042 mm)	847mm (913 mm)	1052mm (1117 mm)
754 mm (804mm)	1014 mm (1064mm)	1807 mm (1872mm)	1807 mm (1872mm)

749 €	749 €	-	-
422 €	422 €	-	-
509 €	614 €	-	-
846 €	846 €	3.576 €	3.576 €
867 €	867 €	1.179 €	1.179 €
623 €	623 €	1.292 €	1.342 €
1.266 €	1.266 €	2.879 €	2.879 €
74 €	74 €	187 €	187 €
631 €	631 €	631 €	631 €
-	-	-	-
-	-	-	-
75 €	75 €	75 €	75 €

Τα είδη της σελίδας δεν ακολουθούν εμπορικές εκπτώσεις

Φούρνοι iCombi Classic RATIONAL



6-1/1

8.430 €

10-1/1

11.860 €

Ηλεκτρική

Αρ. προϊόντος	CB2ERRA.0001432	CD2ERRA.0001434
Συνδεδεμένο φορτίο	10,8 kW	18,9 kW
Τάση	3 NAC 400 V	3 NAC 400 V
Βάρος	95 kg	123 kg

Αερίου

10.050 €

13.750 €

Αρ. προϊόντος για υγραέριο 3P	CB2GRRRA.0001806	CD2GRRRA.0001807
Αρ. προϊόντος για φυσικό αέριο H	CB2GRRRA.0001530	CD2GRRRA.0001531
Αρ. προϊόντος για υγραέριο 3B/P	CB2GRRRA.0001536	CD2GRRRA.0001537
Συνδεδεμένο φορτίο για φυσικό αέριο/υγραέριο 3P	13 kW	22 kW
Συνδεδεμένο φορτίο για υγραέριο 3B/P	13,5 kW	23 kW
Τάση	1 NAC 230 V	1 NAC 230 V
Βάρος	110 kg	143 kg
Χωρητικότητα	6 x 1/1 GN / 12 x 1/2 GN	10 x 1/1 GN / 20 x 1/2 GN
Γεύματα ανά ημέρα	30-100	80-150
Πλάτος	850 mm	850 mm
Βάθος (συμπεριλαμβάνεται λαβή πόρτας)	775 mm (842 mm)	775 mm (842 mm)
Ύψος (συμπεριλαμβάνεται σωλήνας εξαέρωσης)	754 mm (804 mm)	1014 mm (1064 mm)

Επιλογές

Αριστερό άνοιγμα της πόρτας θαλάμου μαγειρέματος	422 €	422 €
Πακέτο τρόλεϊ ραφιών	364 €	445 €
Ενσωματωμένο σύστημα εκροής λίπους	846 €	846 €
MarineLine	867 €	867 €
HeavyDutyLine	623 €	623 €
SecurityLine	1.266 €	1.266 €
Κλείστρο ασφαλείας πόρτας	74 €	74 €
Ασφαλιζόμενος πίνακας χειρισμού	631 €	631 €
UltraVent εγκατεστημένο	-	-
UltraVent Plus εγκατεστημένο	-	-
Σύνδεση στην οθόνη λειτουργίας	75 €	75 €

Τα είδη της σελίδας δεν ακολουθούν εμπορικές εκπτώσεις



6-2/1

12.880 €



10-2/1

17.130 €



20-1/1

21.930 €



20-2/1

31.430 €

CC2ERRA.0001435	CE2ERRA.0001436	CF2ERRA.0001437	CG2ERRA.0001438
22,4 kW	37,4 kW	37,2 kW	67,9 kW
3 NAC 400 V	3 NAC 400 V	3 NAC 400 V	3 NAC 400 V
128 kg	165 kg	246 kg	313 kg

14.950 €

19.870 €

24.770 €

35.510 €

CC2GRRRA.0001808	CE2GRRRA.0001809	CF2GRRRA.0001810	CG2GRRRA.0001811
CC2GRRRA.0001532	CE2GRRRA.0001533	CF2GRRRA.0001534	CG2GRRRA.0001535
CC2GRRRA.0001538	CE2GRRRA.0001539	CF2GRRRA.0001540	CG2GRRRA.0001541
28 kW	40 kW	42 kW	80 kW
29,5 kW	42 kW	44 kW	84 kW
1 NAC 230 V	1 NAC 230 V	1 NAC 230 V	1 NAC 230 V
147 kg	187 kg	267 kg	346 kg
6 x 2/1 GN / 12 x 1/1 GN	10 x 2/1 GN / 20 x 1/1 GN	20 x 1/1 GN / 40 x 1/2 GN	20 x 2/1 GN / 40 x 1/1 GN
60-160	150-300	150-300	300-500
1072 mm	1072 mm	877 mm	1082 mm
975 mm (1042 mm)	975 mm (1042 mm)	847 mm (913 mm)	1052 mm (1117 mm)
754 mm	1014 mm	1807 mm	1807 mm

422 €	422 €	-	-
509 €	614 €	-	-
846 €	846 €	3.576 €	3.576 €
867 €	867 €	1.179 €	1.179 €
623 €	623 €	1.292 €	1.342 €
1.266 €	1.266 €	2.879 €	2.879 €
74 €	74 €	187 €	187 €
631 €	631 €	631 €	631 €
-	-	-	-
-	-	-	-
75 €	75 €	75 €	75 €

Τα είδη της σελίδας δεν ακολουθούν εμπορικές εκπτώσεις

Στις τιμές δεν συμπεριλαμβάνεται ο Φ.Π.Α.

Επιλογές iCombi Pro και iCombi Classic



iCareSystem AutoDose.

Ενσωματωμένο αυτόνομο σύστημα καθαρισμού και αποθήκευσης για επιτραπέζιες συσκευές iCombi Pro. Η χρήση των φυσιγγίων Active Green και Care της RATIONAL (προϊόντα φροντίδας) επιτρέπει πολλές διαδικασίες καθαρισμού με μία μόνο τοποθέτηση, αποτρέπει την επαφή των χρηστών με χημικές ουσίες και επιτρέπει τον πιο αποτελεσματικό έως και αυτόνομο καθαρισμό της συσκευής - χωρίς χειροκίνητη επέμβαση.

	XS 6-2/3	6-1/1	10-1/1	6-2/1	10-2/1	20-1/1	20-2/1
iCombi Pro	-	749 €	749 €	749 €	749 €	-	-
iCombi Classic	-	-	-	-	-	-	-



Αριστερό άνοιγμα της πόρτας θαλάμου μαγειρέματος σε επιτραπέζιες συσκευές.

Προκειμένου να βελτιωθεί η πρόσβαση στο σύστημα μαγειρέματος σε ορισμένες κουζίνες, η πόρτα στις επιτραπέζιες συσκευές μπορεί να παραδοθεί με αριστερό άνοιγμα.

	XS 6-2/3	6-1/1	10-1/1	6-2/1	10-2/1	20-1/1	20-2/1
iCombi Pro	422 €	422 €	422 €	422 €	422 €	-	-
iCombi Classic	-	422 €	422 €	422 €	422 €	-	-

Πακέτο τρόλεϊ ραφιών για επιτραπέζιες συσκευές

Οι πλαϊνές σχάρες στήριξης αντικαθίστανται με τρόλεϊ ραφιών και αντίστοιχες ράγες εισδοχής. Κατάλληλα τρόλεϊ μεταφοράς για την άνετη και ασφαλή φόρτωση και εκφόρτωση του συστήματος μαγειρέματος θα βρείτε στις σελίδες 125.

Χαρακτηριστικά εξοπλισμού:

- Τρόλεϊ ραφιών για αξεσουάρ κατά τα πρότυπα γαστρονομίας και αρτοποιίας (διατίθενται πολλά τρόλεϊ ραφιών με ποικίλο αριθμό διαθέσιμων ραφιών)
- Ράγες εισδοχής, βασική έκδοση, για τα τρόλεϊ μεταφοράς των επιτραπέζιων συσκευών



	XS 6-2/3	6-1/1	10-1/1	6-2/1	10-2/1	20-1/1	20-2/1
iCombi Pro	-	364 €	445 €	509 €	614 €	-	-
iCombi Classic	-	364 €	445 €	509 €	614 €	-	-

Πακέτο τρόλεϊ ραφιών για το Combi-Duo

Οι πλαϊνές σχάρες στήριξης αντικαθίστανται με τρόλεϊ ραφιών και αντίστοιχες ράγες εισδοχής. Κατάλληλα τρόλεϊ μεταφοράς για την άνετη και ασφαλή φόρτωση και εκφόρτωση του Combi-Duo θα βρείτε στις σελίδες 118.

Χαρακτηριστικά εξοπλισμού: (διαμορφώνεται ανάλογα με το σύστημα μαγειρέματος)

- Τρόλεϊ ραφιών για αξεσουάρ κατά τα πρότυπα γαστρονομίας και αρτοποιίας (διατίθενται πολλά τρόλεϊ ραφιών με με ποικίλο αριθμό διαθέσιμων ραφιών)
- Ράγες εισδοχής Combi-Duo για τα τρόλεϊ μεταφοράς του Combi-Duo



	XS 6-2/3	6-1/1	10-1/1	6-2/1	10-2/1	20-1/1	20-2/1
iCombi Pro	-	364 €	445 €	509 €	614 €	-	-
iCombi Classic	-	364 €	445 €	509 €	614 €	-	-

Ενσωματωμένο σύστημα αποστράγγισης λίπους

Τα λίπη που στάζουν απομακρύνονται αυτόματα και αξιόπιστα από τον θάλαμο μαγειρέματος σε ειδικά δοχεία συλλογής λίπους. Για την εφαρμογή της επιλογής στα συστήματα μαγειρέματος των τύπων 6-1/1, 10-1/1, 6-2/1, 10-2/1 απαιτείται η χρήση των αξεσουάρ: κάτω βάση II, κάτω βάση IV ή σετ ευθυγράμμισης.

Χαρακτηριστικά εξοπλισμού:

- Βασικά εξαρτήματα: λεκάνη συλλογής λιπών, σωλήνωση και δοχείο συλλογής
- Ανατρέξτε στο Fact File για να δείτε τα ειδικά εξαρτήματα: Ενσωματωμένο σύστημα αποστράγγισης λίπους



	XS 6-2/3	6-1/1	10-1/1	6-2/1	10-2/1	20-1/1	20-2/1
iCombi Pro	-	846 €	846 €	846 €	846 €	3.576 €	3.576 €
iCombi Classic	-	846 €	846 €	846 €	846 €	3.576 €	3.576 €

Αξεσουάρ για το ενσωματωμένο σύστημα αποστράγγισης λίπους

60.73.309	Τρόλεϊ μεταφοράς για τα δοχεία συλλογής λίπους (Combi-Duo και επιδαπέδιες συσκευές)	521 €
-----------	---	-------

Τα είδη της σελίδας δεν ακολουθούν εμπορικές εκπτώσεις

Επιλογές iCombi Pro και iCombi Classic

MarineLine για ηλεκτρικές συσκευές

Επιτρέπει την αποδοτική και ασφαλή λειτουργία του συστήματος μαγειρέματος σε πλοία, ακόμα και σε θαλασσοταραχή.

Χαρακτηριστικά εξοπλισμού:

- Ασφάλεια ανατροπής και ολίσθησης σε επιτραπέζιες συσκευές (τύποι XS 6-2/3, 6-1/1, 10-1/1, 6-2/1, 10-2/1) μέσω κοχλίωσης σε σταθερές κάτω βάσεις.
- Τα ανοξείδωτα πόδια και το πρόσθετο σετ στερέωσης επιτρέπουν το βίδωμα ή τη συγκόλληση των συσκευών δαπέδου (τύποι 20-1/1, 20-2/1) και συνεπώς την ασφάλισή τους έναντι ανατροπής και ολίσθησης
- Ρυθμιζόμενος σταθεροποιητής πόρτας για την επιβράδυνση της κίνησης ανοίγματος και κλεισίματος της πόρτας και για την σταθεροποίησή της σε ανοικτή θέση
- Οι ειδικά σχεδιασμένες πλαϊνές σχάρες στήριξης και τα τρόλεϊ μεταφοράς ασφαλίζουν τα αξεσουάρ μαγειρέματος από ακούσια μετακίνηση
- Συμμόρφωση με τις απαιτήσεις υγιεινής USPHS
- Πιστοποίηση από το Germanischer Lloyd



	XS 6-2/3	6-1/1	10-1/1	6-2/1	10-2/1	20-1/1	20-2/1
iCombi Pro	585 €	867 €	867 €	867 €	867 €	1.179 €	1.179 €
iCombi Classic	-	867 €	867 €	867 €	867 €	1.179 €	1.179 €

Αξεσουάρ MarineLine

60.76.348	Πλέγμα προστασίας πρόσκρουσης για πόρτα με δεξιό άνοιγμα, τύπος 6-1/1	456 €
60.76.350	Πλέγμα προστασίας πρόσκρουσης για πόρτα με αριστερό άνοιγμα, τύπος 6-1/1	456 €
60.76.353	Πλέγμα προστασίας πρόσκρουσης για πόρτα με δεξιό άνοιγμα, τύπος 10-1/1	548 €
60.76.355	Πλέγμα προστασίας πρόσκρουσης για πόρτα με αριστερό άνοιγμα, τύπος 10-1/1	548 €
60.76.351	Πλέγμα προστασίας πρόσκρουσης για πόρτα με δεξιό άνοιγμα, τύπος 6-2/1	570 €
60.76.352	Πλέγμα προστασίας πρόσκρουσης για πόρτα με αριστερό άνοιγμα, τύπος 6-2/1	570 €
60.76.356	Πλέγμα προστασίας πρόσκρουσης για πόρτα με δεξιό άνοιγμα, τύπος 10-2/1	662 €
60.76.412	Πλέγμα προστασίας πρόσκρουσης για πόρτα με αριστερό άνοιγμα, τύπος 10-2/1	662 €
60.76.413	Πλέγμα προστασίας πρόσκρουσης για πόρτα, τύπος 20-1/1	753 €
60.76.414	Πλέγμα προστασίας πρόσκρουσης για πόρτα, τύπος 20-2/1	981 €

SecurityLine

Τα ειδικά εξαρτήματα ασφάλισης προστατεύουν το σύστημα μαγειρέματος από βανδαλισμούς και αποτρέπουν χρήσεις που ενδεχομένως μπορούν να βλάψουν άτομα. Μόνο για συστήματα μαγειρέματος με πόρτα με δεξιό άνοιγμα.

Χαρακτηριστικά εξοπλισμού:

- Πίνακας ελέγχου που κλειδώνει.
- Πόρτα θαλάμου με δυνατότητα κλειδώματος στην έκδοση ασφαλείας με ενσωματωμένο ανοξείδωτο πλέγμα προστασίας.
- Τρόλεϊ ραφιών με πτυσσόμενη λαβή για τους τύπους 20-1/1 και 20-2/1.
- Ασφαλιζόμενο ντους χειρός και συρτάρι Care για τους τύπους 20-1/1 και 20-2/1.



	XS 6-2/3	6-1/1	10-1/1	6-2/1	10-2/1	20-1/1	20-2/1
iCombi Pro	-	1.266 €	1.266 €	1.266 €	1.266 €	2.879 €	2.879 €
iCombi Classic	-	1.266 €	1.266 €	1.266 €	1.266 €	2.879 €	2.879 €

Κλειστό ασφαλείας πόρτας

Το κλειστό ασφαλείας πόρτας εμποδίζει το γρήγορο άνοιγμα της πόρτας θαλάμου μαγειρέματος και προστατεύει έτσι από τραυματισμούς που μπορεί να προκληθούν από τον εξερχόμενο καυτό ατμό.

Χαρακτηριστικά εξοπλισμού:

- Άνοιγμα της πόρτας θαλάμου μαγειρέματος σε επιτραπέζιες συσκευές με διπλό πάτημα της λαβής πόρτας.
- Άνοιγμα της πόρτας θαλάμου μαγειρέματος σε συσκευές δαπέδου με το πάτημα πρόσθετου πεντάλ.



	XS 6-2/3	6-1/1	10-1/1	6-2/1	10-2/1	20-1/1	20-2/1
iCombi Pro	74 €	74 €	74 €	74 €	74 €	187 €	187 €
iCombi Classic	-	74 €	74 €	74 €	74 €	187 €	187 €

Τα είδη της σελίδας δεν ακολουθούν εμπορικές εκπτώσεις



Ασφαλιζόμενος πίνακας χειρισμού

Προστατεύει από μη εξουσιοδοτημένη πρόσβαση και βανδαλισμούς με ένα σχεδόν άθραυστο πλαστικό κάλυμμα (LEXAN) με ενσωματωμένη κλειδαριά. Μόνο για συστήματα μαγειρέματος με πόρτα με δεξιό άνοιγμα.

	XS 6-2/3	6-1/1	10-1/1	6-2/1	10-2/1	20-1/1	20-2/1
iCombi Pro	-	631 €	631 €	631 €	631 €	631 €	631 €
iCombi Classic	-	631 €	631 €	631 €	631 €	631 €	631 €



HeavyDutyLine

Τα συστήματα μαγειρέματος της έκδοσης HeavyDutyLine είναι σχεδιασμένα για χρήση σε δύσκολες συνθήκες, όπως υψηλές θερμοκρασίες περιβάλλοντος, μεγάλοι χρόνοι λειτουργίας και υψηλές μηχανικές καταπονήσεις, π.χ. σε μεγάλες κουζίνες παραγωγής.

Χαρακτηριστικά εξοπλισμού:

- Μεταλλικό(α) εξάρτημα(τα) για την προστασία του πίνακα χειρισμού, του περιστροφικού διακόπτη κλπ.
- Ενισχυμένο τρόλεϊ ραφιών για τους τύπους 20-1/1 και 20-2/1
- Ένας εξωτερικός αισθητήρας θερμοκρασίας πυρήνα USB (παραλείπεται ο εσωτερικός αισθητήρας θερμοκρασίας πυρήνα)
- Δυνατότητα επέκτασης με προσθήκη προστασίας πρόσκρουσης για την πόρτα και τα πλαϊνά τοιχώματα με πρόσθετα αξεσουάρ

	XS 6-2/3	6-1/1	10-1/1	6-2/1	10-2/1	20-1/1	20-2/1
iCombi Pro	-	623 €	623 €	623 €	623 €	1.292 €	1.342 €
iCombi Classic	-	623 €	623 €	623 €	623 €	1.292 €	1.342 €

Αξεσουάρ HeavyDutyLine

60.76.106	Προστασία πρόσκρουσης 6-1/1, 10-1/1. Μόνο σε συνδυασμό με την κάτω βάση II	1.261 €
60.76.354	Προστασία πρόσκρουσης 6-2/1, 10-2/1. Μόνο σε συνδυασμό με την κάτω βάση II	1.576 €
60.76.367	Προστασία πρόσκρουσης αριστερά 20-1/1	756 €
60.76.361	Προστασία πρόσκρουσης δεξιά 20-1/1	756 €
60.76.292	Προστασία πρόσκρουσης αριστερά 20-2/1	908 €
60.76.112	Προστασία πρόσκρουσης δεξιά 20-2/1	908 €
60.76.348	Πλέγμα προστασίας πρόσκρουσης για πόρτα με δεξιό άνοιγμα, τύπος 6-1/1	456 €
60.76.353	Πλέγμα προστασίας πρόσκρουσης για πόρτα με δεξιό άνοιγμα, τύπος 10-1/1	548 €
60.76.351	Πλέγμα προστασίας πρόσκρουσης για πόρτα με δεξιό άνοιγμα, τύπος 6-2/1	570 €
60.76.356	Πλέγμα προστασίας πρόσκρουσης για πόρτα με δεξιό άνοιγμα, τύπος 10-2/1	662 €
60.76.413	Πλέγμα προστασίας πρόσκρουσης για πόρτα, τύπος 20-1/1	753 €
60.76.414	Πλέγμα προστασίας πρόσκρουσης για πόρτα, τύπος 20-2/1	981 €



MobilityLine

Ειδικά αξεσουάρ για φορητή χρήση σε χώρους εστίασης ή επίσημων εκδηλώσεων.

Χαρακτηριστικά εξοπλισμού:

- Για επιτραπέζιες συσκευές, τύποι 6-1/1, 10-1/1, 6-2/1 και 10-2/1: Κάτω βάση II MobilityLine με 14 ζεύγη ράγες τοποθέτησης. Ανοικτή από δύο πλευρές, με πλαϊνά τοιχώματα, ενισχυμένη στο πλάι. Τέσσερις ρόδες από ανοξείδωτο ασάλι Ø 200 mm. Βάση με μπάρες προστασίας πρόσκρουσης
- Για επιδαπέδιες συσκευές, τύποι 20-1/1 και 20-2/1: Τροχήλατο πλαίσιο βάσης με 4 ρόδες από ανοξείδωτο χάλυβα και φρένο

60.31.164	Κάτω βάση II, έκδοση MobilityLine, τύποι 6-1/1, 10-1/1	2.737 €
60.31.165	Κάτω βάση II, έκδοση MobilityLine, τύποι 6-2/1, 10-2/1	3.120 €
60.21.334	Τροχήλατο πλαίσιο βάσης 20-1/1	2.863 €
60.22.496	Τροχήλατο πλαίσιο βάσης 20-2/1	2.863 €

Τα είδη της σελίδας δεν ακολουθούν εμπορικές εκπτώσεις

Επιλογές iCombi Pro και iCombi Classic



Προστασία για τον πίνακα ελέγχου

Αναδιπλούμενη προστασία πρόσκρουσης από άθραυστο πλαστικό (LEXAN) για τον πίνακα χειρισμού.

	XS 6-2/3	6-1/1	10-1/1	6-2/1	10-2/1	20-1/1	20-2/1
iCombi Pro	-	237 €	237 €	237 €	237 €	237 €	237 €
iCombi Classic	-	237 €	237 €	237 €	237 €	237 €	237 €



Συστήματα μαγειρέματος τύπου XS 6-2/3 με προεγκατεστημένο UltraVent ή UltraVent Plus

Οι προεγκατεστημένες κάσκες συμπίκνωσης επιτρέπουν την πολύ εύκολη και γρήγορη εγκατάσταση των συστημάτων μαγειρέματος τύπου XS 6-2/3 στον χώρο εγκατάστασης.

	UltraVent, προεγκατεστημένο στο XS 6-2/3	UltraVent Plus, προεγκατεστημένο στο XS 6-2/3
iCombi Pro	3.551 €	5.442 €

Σύνδεση στην ένδειξη κατάστασης λειτουργίας και στην εξωτερική έξοδο σήματος

Θύρα για απευθείας σύνδεση του συστήματος μαγειρέματος σε συστήματα ελέγχου λειτουργίας ή για τον έλεγχο εξωτερικών συσκευών, π.χ. συστήματα αερισμού.

	XS 6-2/3	6-1/1	10-1/1	6-2/1	10-2/1	20-1/1	20-2/1
iCombi Pro	75 €	75 €	75 €	75 €	75 €	75 €	75 €
iCombi Classic	-	75 €	75 €	75 €	75 €	75 €	75 €

Θύρα Ethernet

Η θύρα Ethernet (RJ45) επιτρέπει την ενσύρματη σύνδεση των συστημάτων μαγειρέματος σε ένα δίκτυο. Με αυτή τη θύρα είναι εφικτή και η σύνδεση των συστημάτων μαγειρέματος με το Connected-Cooking.

	XS 6-2/3	6-1/1	10-1/1	6-2/1	10-2/1	20-1/1	20-2/1
iCombi Pro	•	•	•	•	•	•	•
iCombi Classic	-	66 €	66 €	66 €	66 €	66 €	66 €

Τα είδη της σελίδας δεν ακολουθούν εμπορικές εκπτώσεις





Κιτ Combi-Duo για iCombi Pro XS 6-2/3 και CombiMaster Plus XS 6-2/3

Σετ για τον σωστό συνδυασμό δύο συστημάτων μαγειρέματος RATIONAL το ένα επάνω στο άλλο (το σετ δεν περιλαμβάνει υποδομή). Χωρίς απαίτηση για πρόσθετο χώρο, εργάζεστε ταυτόχρονα σε διαφορετικές λειτουργίες.

60.73.768	Τύπος XS 6-2/3 επάνω σε τύπο XS 6-2/3, δεξιό άνοιγμα	670 €
60.74.276	Τύπος XS 6-2/3 επάνω σε τύπο XS 6-2/3, αριστερό άνοιγμα	670 €
60.74.780	Τύπος XS 6-2/3 επάνω σε τύπο XS 6-2/3, δεξιό άνοιγμα Marine	938 €
60.74.929	Τύπος XS 6-2/3 επάνω σε τύπο XS 6-2/3, αριστερό άνοιγμα Marine	938 €



Κάτω βάση I για Combi-Duo

Ανοικτή από όλες τις πλευρές.

60.31.020	Βασική έκδοση, Διαστάσεις Π Β Υ: 634 558 555 mm	573 €
60.31.170	Με ρόδες, Διαστάσεις Π Β Υ: 683 656 567 mm	859 €



Κάτω βάση II για Combi-Duo

4 ζεύγη ράγες τοποθέτησης με ένα ράφι. Ανοικτή από δύο πλευρές, με πλαϊνά τοιχώματα.

60.31.046	Βασική έκδοση, Διαστάσεις Π Β Υ: 639 563 556 mm	1.019 €
60.31.058	Με σταθεροποίηση (MarineLine), Διαστάσεις Π Β Υ: 689 613 557 mm	1.273 €

UltraVent και UltraVent Plus

UltraVent: Απορροφητήρας για τη συλλογή και την απομάκρυνση των υδρατμών. Δεν απαιτείται εξωτερική σύνδεση.

UltraVent Plus: Κάσκα συμπύκνωσης για τη συλλογή και την απομάκρυνση των υδρατμών. Η ειδική τεχνολογία φίλτρου περιορίζει τον ενοχλητικό καπνό. Δεν απαιτείται εξωτερική σύνδεση.



60.73.943	UltraVent XS, Ηλεκτρική σύνδεση 1 NAC 230V, Διαστάσεις Π Β Υ: 657 580 240 mm	3.610 €
60.74.404	UltraVent Plus XS, Ηλεκτρική σύνδεση 1 NAC 230V, Διαστάσεις Π Β Υ: 657 580 329 mm	5.501 €

Κιτ προσαρμογέα

Για την προσαρμογή υπάρχοντος UltraVent XS ή UltraVent Plus XS σε εγκατάσταση Combi-Duo.

60.73.945	Κιτ προσαρμογέα UltraVent XS και UltraVent Plus XS για Combi-Duo	167 €
------------------	--	--------------

Τα είδη της σελίδας δεν ακολουθούν εμπορικές εκπτώσεις





Combi-Duo-Kit

Σετ για τον σωστό συνδυασμό δύο συστημάτων μαγειρέματος RATIONAL το ένα επάνω στο άλλο (το σετ δεν περιλαμβάνει υποδομή). Χωρίς απαίτηση για πρόσθετο χώρο, εργάζεστε ταυτόχρονα σε διαφορετικές λειτουργίες.

	κάτω σύστημα μαγειρέματος		επάνω σύστημα μαγειρέματος, ηλεκτρικό		επάνω σύστημα μαγειρέματος, αερίου
			XS 6-2/3	6-1/1	6-1/1
Βασική έκδοση	Ηλεκτρική	6-1/1	I	E	E
		10-1/1	I	E	E
	Αερίου	6-1/1	G	G	G
		10-1/1	G	-	-
MarineLine	Ηλεκτρική	6-1/1	-	K	-
		10-1/1	-	K	-

E	60.73.991	Combi-Duo τύπος 6-1/1 E/G πάνω σε τύπο 6-1/1 ή 10-1/1 E	870 €
G	60.75.751	Combi-Duo τύπος 6-1/1 E/G ή τύπος XS 6-2/3 πάνω σε τύπο 6-1/1 G	1.219 €
I	60.75.755	Combi-Duo τύπος XS 6-2/3 πάνω σε τύπο 6-1/1 E	1.219 €
K	60.76.708	Combi-Duo τύπος 6-1/1 E πάνω σε τύπο 6-1/1 E ή 10-1/1 E MarineLine	1.219 €

Σετ ευθυγράμμισης

Για την εξομάλυνση υψομετρικών διαφορών σε επιδαπέδια ή επιτραπέζια τοποθέτηση. Το ύψος μπορεί να προσαρμοστεί έως και κατά 20 mm.



60.74.795	Σετ ευθυγράμμισης, τύποι 6-1/1, 10-1/1, Διαστάσεις Π Β Υ: 850 614 34 mm	286 €
60.76.846	Σετ ευθυγράμμισης με δυνατότητα σταθεροποίησης (MarineLine) τύποι 6-1/1, 10-1/1. Διαστάσεις: Π Β Υ: 881 614 34μm	415 €

Υποδομή με πόδια

Η υποδομή με πόδια φροντίζει για ασφαλή υπερυψωμένη εγκατάσταση των συστημάτων μαγειρέματος iCombi 6-1/1 και 10-1/1. Το ύψος μπορεί να προσαρμοστεί έως και κατά 20 mm.



60.31.668	Τύποι 6-1/1, 10-1/1, Διαστάσεις Π Β Υ: 870 635 152 mm	458 €
------------------	---	--------------

Σετ για κινητό Combi-Duo

Σετ με ρυθμιζόμενες στο ύψος ρόδες. Το ύψος μπορεί να ρυθμιστεί σε τρία επίπεδα κατά 20 mm.



60.31.622	Τύποι 6-1/1, 10-1/1 Διαστάσεις Π Β Υ: 948 634 80 mm	530 €
------------------	---	--------------

Κάτω βάση I για Combi-Duo 6-1/1 επάνω σε 6-1/1 ή σε 10-1/1 E

Ανοικτή από όλες τις πλευρές.



60.31.200	Βασική έκδοση, Διαστάσεις Π Β Υ: 860 685 200 mm	573 €
60.31.201	Με ρυθμιζόμενες στο ύψος, περιστρεφόμενες ρόδες, Διαστάσεις Π Β Υ: 883 763 200 mm	859 €
60.31.202	Με σταθεροποίηση (MarineLine), Διαστάσεις Π Β Υ: 885 710 200 mm	716 €

Κάτω βάση II για Combi-Duo 6-1/1 επάνω σε 6-1/1

3 ζεύγη ράγες τοποθέτησης. Ανοικτή από δύο πλευρές, με πλαϊνά τοιχώματα.



60.31.206	Βασική έκδοση, Διαστάσεις Π Β Υ: 860 703 445 mm	1.400 €
60.31.207	Με ρυθμιζόμενες στο ύψος, περιστρεφόμενες ρόδες, Διαστάσεις Π Β Υ: 883 769 445 mm	1.464 €

Τα είδη της σελίδας δεν ακολουθούν εμπορικές εκπτώσεις



Απορροφητήρας, UltraVent και UltraVent Plus

Απορροφητήρας: Κάσκα συμπύκνωσης για την απομάκρυνση των υδρατμών. Απαιτείται εξωτερική σύνδεση.

UltraVent: Απορροφητήρας για τη συλλογή και την απομάκρυνση των υδρατμών. Δεν απαιτείται εξωτερική σύνδεση.

UltraVent Plus: Κάσκα συμπύκνωσης για τη συλλογή και την απομάκρυνση των υδρατμών. Η ειδική τεχνολογία φίλτρου περιορίζει τον ενοχλητικό καπνό. Δεν απαιτείται εξωτερική σύνδεση.

60.76.169	UltraVent Combi-Duo 6-1/1, 10-1/1 Ηλεκτρική σύνδεση 1 NAC 230V, Διαστάσεις Π Β Υ: 854 970 313 mm	5.135 €
60.76.173	UltraVent Plus Combi-Duo 6-1/1, 10-1/1 Ηλεκτρική σύνδεση 1 NAC 230V, Διαστάσεις Π Β Υ: 854 970 403 mm	8.126 €
60.76.221	Απορροφητήρας Combi-Duo 6-1/1, 10-1/1 Ηλεκτρική σύνδεση 1 NAC 230V, Διαστάσεις Π Β Υ: 854 970 359 mm	4.019 €



Πλαϊνή σχάρα στήριξης, τύπος 6-1/1

60.61.678	Έκδοση Combi-Duo, 5+1 θέσεις (αφαιρούμενη ψηλότερη θέση για μέγιστο ύψος τοποθέτησης 1,60 m, για επιδαπέδια τοποθέτηση 6-1/1 Ε επάνω σε 10-1/1 Ε)	327 €
------------------	---	--------------

Κάλυμμα ντους χειρός (διαθέσιμο από τον 09/2020)

Για το ασφαλές κλείσιμο του ανοίγματος ντους χειρός στη βάση. Το kit περιλαμβάνει το κάλυμμα και μία τάπα για το ασφαλές από άποψη υγιεινής κλείσιμο των σωληνώσεων νερού κατά την αφαίρεση του ντους χειρός, π.χ. στο κάτω σύστημα μαγειρέματος ενός Combi-Duo.

87.01.790S	Κάλυμμα ντους χειρός	43 €
-------------------	----------------------	-------------



Τρόλεϊ μεταφοράς Combi-Duo για τρόλεϊ ραφιών

Το τρόλεϊ μεταφοράς μπορεί να προσαρμοστεί ιδανικά στο ύψος της εκάστοτε εγκατάστασης.

60.75.388	Για Combi-Duo, Διαστάσεις Π Β Υ: 568 844 1218-1478 mm	1.799 €
------------------	---	----------------

Ράγα εισδοχής Combi-Duo για τρόλεϊ ραφιών

Απαιτείται ράγα εισδοχής κατά τη χρήση τρόλεϊ ραφιών στο Combi-Duo.

60.75.761	Ράγα εισδοχής Combi-Duo για τρόλεϊ ραφιών	182 €
------------------	---	--------------

Κιτ ενσωματωμένου συστήματος εκροής λίπους για Combi-Duo

Επέκταση της επιλογής ενσωματωμένου συστήματος εκροής λίπους (σελίδα [] 8): σωλήνωση, στηρίγματα και δοχεία.

60.75.873	Κιτ ενσωματωμένου συστήματος εκροής λίπους για τοποθέτηση στο σετ ευθυγράμμισης	930 €
60.75.406	Κιτ ενσωματωμένου συστήματος εκροής λίπους για τοποθέτηση στην Κάτω βάση I για Combi-Duo	744 €
60.75.874	Κιτ ενσωματωμένου συστήματος εκροής λίπους για τοποθέτηση στην Κάτω βάση II για Combi-Duo	855 €



Τρόλεϊ μεταφοράς για δοχεία

Επιτρέπουν την ασφαλή μεταφορά των δοχείων.

60.73.309	Τρόλεϊ μεταφοράς για τα δοχεία συλλογής λίπους (Combi-Duo και επιδαπέδιες συσκευές)	521 €
------------------	---	--------------

Τα είδη της σελίδας δεν ακολουθούν εμπορικές εκπτώσεις

Combi-Duo 6-2/1 και 10-2/1

Combi-Duo-Kit

Σετ για τον σωστό συνδυασμό δύο συστημάτων μαγειρέματος RATIONAL το ένα επάνω στο άλλο (το σετ δεν περιλαμβάνει υποδομή). Χωρίς απαίτηση για πρόσθετο χώρο, εργάζεστε ταυτόχρονα σε διαφορετικές λειτουργίες.



		κάτω σύστημα μαγειρέματος	επάνω σύστημα μαγειρέματος, ηλεκτρικό			επάνω σύστημα μαγειρέματος, αερίου	
			XS 6-2/3	6-1/1	6-2/1	6-1/1	6-2/1
Βασική έκδοση	Ηλεκτρική	6-2/1	J	J	F	J	F
		10-2/1	J	-	F	-	F
	Αερίου	6-2/1	H	H	H	H	H
		10-2/1	H	-	-	-	-
MarineLine	Ηλεκτρική	6-2/1	-	-	L	-	-
		10-2/1	-	-	L	-	-
		6-2/1 Αριστερό άνοιγμα	-	-	M	-	-
		10-2/1 Αριστερό άνοιγμα	-	-	M	-	-

F	60.74.725	Combi-Duo τύπος 6-2/1 E/G πάνω σε τύπο 6-2/1 ή 10-2/1 E	1.132 €
H	60.75.752	Combi-Duo τύπος 6-1/1, τύπος 6-2/1 E/G ή τύπος XS 6-2/3 πάνω σε τύπο 6-2/1 G	1.584 €
J	60.75.756	Combi-Duo τύπος 6-1/1 E/G ή τύπος XS 6-2/3 πάνω σε τύπο 6-2/1 E	1.584 €
L	60.76.709	Combi-Duo τύπος 6-2/1 E πάνω σε τύπο 6-2/1 E ή 10-2/1 E MarineLine, δεξιό άνοιγμα	1.584 €
M	60.76.710	Combi-Duo τύπος 6-2/1 πάνω σε τύπο 6-2/1 E ή 10-2/1 E MarineLine, αριστερό άνοιγμα	1.584 €

Σετ ευθυγράμμισης

Για την εξομάλυνση υψομετρικών διαφορών σε επιδαπέδια ή επιτραπέζια τοποθέτηση. Το ύψος μπορεί να προσαρμοστεί έως και κατά 20 mm.



60.74.597	Σετ ευθυγράμμισης, τύποι 6-2/1, 10-2/1, Διαστάσεις Π Β Υ: 1072 814 35 mm	326 €
60.76.845	Σετ ευθυγράμμισης με δυνατότητα σταθεροποίησης (MarineLine) τύποι 6-2/1, 10-2/1. Διαστάσεις: Π Β Υ: 1103 814 34mm	473 €

Υποδομή με πόδια

Η υποδομή με πόδια φροντίζει για ασφαλή υπερυψωμένη εγκατάσταση των συστημάτων μαγειρέματος iCombi 6-2/1 και 10-2/1 Το ύψος μπορεί να προσαρμοστεί έως και κατά 20 mm.



60.31.671	Τύποι 6-2/1, 10-2/1, Διαστάσεις Π Β Υ: 1092 835 152 mm	522 €
------------------	--	--------------

Σετ για κινητό Combi-Duo

Σετ με ρυθμιζόμενες στο ύψος ρόδες. Το ύψος μπορεί να ρυθμιστεί σε τρία επίπεδα κατά 20 mm.



60.31.635	Τύποι 6-2/1, 10-2/1 Διαστάσεις Π Β Υ: 1170 834 80 mm	604 €
------------------	--	--------------

Κάτω βάση I για Combi-Duo 6-2/1 επάνω σε 6-2/1 ή σε 10-2/1 E

Ανοικτή από όλες τις πλευρές.



60.31.203	Βασική έκδοση, Διαστάσεις Π Β Υ: 1082 885 200 mm	653 €
60.31.204	Με ρυθμιζόμενες στο ύψος, περιστρεφόμενες ρόδες, Διαστάσεις Π Β Υ: 1105 969 200 mm	979 €
60.31.205	Με σταθεροποίηση (MarineLine), Διαστάσεις Π Β Υ: 1107 910 200 mm	816 €

Κάτω βάση II για Combi-Duo 6-2/1 επάνω σε 6-2/1

3 ζεύγη ράγες τοποθέτησης. Ανοικτή από δύο πλευρές, με πλαϊνά τοιχώματα.



60.31.208	Βασική έκδοση, Διαστάσεις Π Β Υ: 1082 903 445 mm	1.597 €
------------------	--	----------------

Τα είδη της σελίδας δεν ακολουθούν εμπορικές εκπτώσεις



Απορροφητήρας, UltraVent και UltraVent Plus

Απορροφητήρας: Κάσκα συμπύκνωσης για την απομάκρυνση των υδρατμών. Απαιτείται εξωτερική σύνδεση.

UltraVent: Απορροφητήρας για τη συλλογή και την απομάκρυνση των υδρατμών. Δεν απαιτείται εξωτερική σύνδεση.

UltraVent Plus: Κάσκα συμπύκνωσης για τη συλλογή και την απομάκρυνση των υδρατμών. Η ειδική τεχνολογία φίλτρου περιορίζει τον ενοχλητικό καπνό. Δεν απαιτείται εξωτερική σύνδεση.

60.76.170	UltraVent Combi-Duo 6-2/1, 10-2/1 Ηλεκτρική σύνδεση 1 NAC 230V, Διαστάσεις Π Β Υ: 1075 1170 313 mm	6.367 €
60.76.174	UltraVent Plus Combi-Duo 6-2/1, 10-2/1 Ηλεκτρική σύνδεση 1 NAC 230V, Διαστάσεις Π Β Υ: 1075 1170 407 mm	10.077 €
60.76.222	Απορροφητήρας Combi-Duo 6-2/1, 10-2/1 Ηλεκτρική σύνδεση 1 NAC 230V, Διαστάσεις Π Β Υ: 1075 1170 359 mm	4.983 €



Πλαϊνή σχάρα στήριξης, τύπος 6-2/1

60.62.188	Έκδοση Combi-Duo, 5+1 θέσεις (αφαιρούμενη ψηλότερη θέση για μέγιστο ύψος τοποθέτησης 1,60 m, για επιδαπέδια τοποθέτηση 6-2/1 Ε επάνω σε 10-2/1 Ε)	327 €
------------------	---	--------------

Κάλυμμα ντους χειρός (διαθέσιμο από τον 09/2020)

Για το ασφαλές κλείσιμο του ανοίγματος ντους χειρός στη βάση. Το κιτ περιλαμβάνει το κάλυμμα και μία τάπα για το ασφαλές από άποψη υγιεινής κλείσιμο των σωληνώσεων νερού κατά την αφαίρεση του ντους χειρός, π.χ. στο κάτω σύστημα μαγειρέματος ενός Combi-Duo.

87.01.790S	Κάλυμμα ντους χειρός	43 €
-------------------	----------------------	-------------



Τρόλεϊ μεταφοράς Combi-Duo για τρόλεϊ ραφιών

Το τρόλεϊ μεταφοράς μπορεί να προσαρμοστεί ιδανικά στο ύψος της εκάστοτε εγκατάστασης.

60.75.387	Για Combi-Duo, Διαστάσεις Π Β Υ: 785 979 1218-1418 mm	2.339 €
------------------	---	----------------



Ράγα εισδοχής Combi-Duo για τρόλεϊ ραφιών

Απαιτείται ράγα εισδοχής κατά τη χρήση τρόλεϊ ραφιών στο Combi-Duo.

60.75.760	Ράγα εισδοχής Combi-Duo για τρόλεϊ ραφιών	203 €
------------------	---	--------------

Κιτ ενσωματωμένου συστήματος εκροής λίπους για Combi-Duo

Επέκταση της επιλογής ενσωματωμένου συστήματος εκροής λίπους (σελίδα [} 8]): σωλήνωση, στηρίγματα και δοχείο.



60.75.876	Κιτ ενσωματωμένου συστήματος εκροής λίπους για τοποθέτηση στο σετ ευθυγράμμισης	1.116 €
60.75.411	Κιτ ενσωματωμένου συστήματος εκροής λίπους για τοποθέτηση στην Κάτω βάση I για Combi-Duo	893 €
60.75.875	Κιτ ενσωματωμένου συστήματος εκροής λίπους για τοποθέτηση στην Κάτω βάση II για Combi-Duo	1.026 €



Τρόλεϊ μεταφοράς για δοχεία

Επιτρέπουν την ασφαλή μεταφορά των δοχείων.

60.73.309	Τρόλεϊ μεταφοράς για τα δοχεία συλλογής λίπους (Combi-Duo και επιδαπέδιες συσκευές)	521 €
------------------	---	--------------

Τα είδη της σελίδας δεν ακολουθούν εμπορικές εκπτώσεις

Προϊόντα φροντίδας



Ταμπλέτες καθαρισμού Active Green για iCombi Pro και iCombi Classic

Η νέα, εξαιρετικά δραστική σύνθεση χωρίς φωσφόρο και φωσφορικά άλατα μειώνει έως και 50% την κατανάλωση σε σύγκριση με τα κοινά χημικά καθαριστικά.

56.01.535	Ταμπλέτες καθαρισμού Active Green, 150 τεμάχια	129 €
------------------	--	--------------



Ταμπλέτες καθαρισμού για SelfCookingCenter και CombiMaster Plus (από 05/2017)

Ταμπλέτες καθαρισμού με σύμπλεγμα έντονα δραστικών στοιχείων για αξιόπιστο και ιδιαίτερα αποδοτικό καθαρισμό.

56.00.210	Ταμπλέτες καθαρισμού, 100 τεμάχια	98 €
------------------	-----------------------------------	-------------



Ταμπλέτα φροντίδας για iCombi Pro, iCombi Classic και SelfCookingCenter με Efficient CareControl

Οι ουσίες περιποίησης προστατεύουν ενεργά από τη συσσώρευση αλάτων στον θάλαμο μαγειρέματος και τη γεννήτρια ατμού. Ασφάλεια λειτουργίας χωρίς αποσκλήρυνση νερού και δαπανηρή χειροκίνητη αφαίρεση αλάτων.

56.00.562	Ταμπλέτες φροντίδας, 150 τεμάχια	115 €
------------------	----------------------------------	--------------



Ταμπλέτα λαμπρυντικού για SelfCookingCenter χωρίς Efficient CareControl και CombiMaster Plus (από 05/2017)

Ενεργή προστασία και μεγαλύτερη διάρκεια ζωής χάρη στις εξαιρετικά δραστικές ουσίες περιποίησης. Ο θάλαμος μαγειρέματος παραμένει υγιεινά καθαρός και λαμπρός.

56.00.211	Ταμπλέτα λαμπρυντικού, 50 τεμάχια	62 €
------------------	-----------------------------------	-------------



Φυσίγγια καθαρισμού Active Green για iCombi Pro με προαιρετική επιλογή iCareSystem AutoDose

Τα φυσίγγια καθαρισμού Active Green για το iCareSystem AutoDose συνδυάζουν όλα τα γνωστά πλεονεκτήματα των ταμπλετών καθαρισμού Active Green με μια λειτουργία αποθήκευσης και, επομένως, τη δυνατότητα πλήρως αυτόνομου καθαρισμού και φροντίδας του iCombi Pro.

56.01.912	Φυσίγγια καθαρισμού Active Green / 6 φυσίγγια ανά χαρτοκιβώτιο	240 €
------------------	--	--------------



Φυσίγγια Care για iCombi Pro με προαιρετική επιλογή iCareSystem AutoDose

Τα φυσίγγια Care για το iCareSystem AutoDose συνδυάζουν όλα τα γνωστά πλεονεκτήματα των ταμπλετών Care με μια λειτουργία αποθήκευσης και, επομένως, τη δυνατότητα πλήρως αυτόνομου καθαρισμού και φροντίδας του iCombi Pro.

56.01.914	Φυσίγγια Care / 6 φυσίγγια ανά χαρτοκιβώτιο	235 €
------------------	---	--------------



Υγρό καθαρισμού (για όλα τα CombiMaster και ClimaPlus Combi)

9006.0153	Καθαριστικό γκριλ για επίμονες ακαθαρσίες, 10 l	74 €
------------------	---	-------------

9006.0137	Λαμπρυντικό, 10 l (μόνο για ClimaPlus Combi με CleanJet)	74 €
------------------	--	-------------



Προϊόν αφαλάτωσης, αντλία ποδιού για προϊόν αφαλάτωσης

Για δραστική αφαίρεση των αλάτων της γεννήτριας ατμού με ειδικές ουσίες περιποίησης.

6006.0110	Προϊόν αφαλάτωσης, 10 l	74 €
------------------	-------------------------	-------------

6004.0203	Αντλία ποδιού για την αφαίρεση αλάτων από τη γεννήτρια ατμού	132 €
------------------	--	--------------



Ντους χειρός με πίεση ψεκασμού

Εξαιρετικά εύκολος χειρισμός χάρη στον ενσωματωμένο μηχανισμό άντλησης.

6004.0100	Ντους χειρός με πίεση ψεκασμού για χειροκίνητο καθαρισμό	41 €
------------------	--	-------------

Τα είδη της σελίδας δεν ακολουθούν εμπορικές εκπτώσεις

Αξεσουάρ



Κάτω βάση XS

Για υπερυψωμένη τοποθέτηση από 150 έως 190 mm σε χαμηλές επιφάνειες εργασίας, για οριζοντίωση σε ελαφρώς επικλινείς επιφάνειες εργασίας και για σταθεροποίηση σε τραπέζι (MarineLine). Ανοικτή από όλες τις πλευρές. Διαστάσεις Π | Β | Υ: 629 | 438 | 148 mm

60.31.029	Βασική έκδοση	320 €
------------------	---------------	--------------



Κάτω βάση I

Ανοικτή από όλες τις πλευρές.

60.31.018	Βασική έκδοση, Διαστάσεις Π Β Υ: 634 558 931 mm	630 €
60.31.169	Με ρόδες, Διαστάσεις Π Β Υ: 683 656 943 mm	859 €



Κάτω βάση II

8 ζεύγη ράγες τοποθέτησης με δυο ράφια και ενδιάμεσο επίπεδο. Ανοικτή από δύο πλευρές, με πλαϊνά τοιχώματα.

60.31.044	Βασική έκδοση, Διαστάσεις Π Β Υ: 639 563 932 mm	1.400 €
60.31.057	Με σταθεροποίηση (MarineLine), Διαστάσεις Π Β Υ: 689 613 932 mm	1.591 €



Στήριγμα τοίχου

Για εξοικονόμηση χώρου με εγκατάσταση σε τοίχο (τα υλικά στήριξης δεν παρέχονται). Ο τύπος και το υλικό στερέωσης πρέπει να καθορίζονται από κοινού με τον αρχιτέκτονα/πολιτικό μηχανικό και τον ιδιοκτήτη του κτιρίου.

60.30.968	Στήριγμα τοίχου XS 6-2/3	370 €
------------------	--------------------------	--------------



UltraVent

Κάσκα συμπίκνωσης για τη συλλογή και την απομάκρυνση των υδρατμών. Δεν απαιτείται εξωτερική σύνδεση. Ηλεκτρική σύνδεση 1 NAC 230V, Διαστάσεις Π | Β | Υ: 657 | 580 | 240 mm

60.73.865	Τύπος XS 6-2/3	3.438 €
------------------	----------------	----------------



UltraVent Plus

Απορροφητήρας για τη συλλογή και την απομάκρυνση των υδρατμών. Η ειδική τεχνολογία φίλτρου περιορίζει τον ενοχλητικό καπνό. Δεν απαιτείται εξωτερική σύνδεση.

Ηλεκτρική σύνδεση 1 NAC 230V, Διαστάσεις Π | Β | Υ: 657 | 580 | 329 mm

60.74.394	Τύπος XS 6-2/3	5.329 €
------------------	----------------	----------------



Πλαϊνή σχάρα στήριξης

Απορροφητήρας για τη συλλογή και την απομάκρυνση των υδρατμών. Η ειδική τεχνολογία φίλτρου περιορίζει τον ενοχλητικό καπνό. Δεν απαιτείται εξωτερική σύνδεση.

Ηλεκτρική σύνδεση 1 NAC 230V, Διαστάσεις Π | Β | Υ: 657 | 580 | 329 mm

60.73.724	Βασική έκδοση	252 €
60.74.449	Έκδοση Marine (με ασφάλιση φορτίου)	328 €

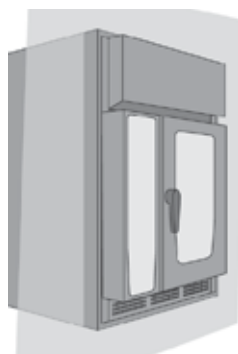

Σετ τοποθέτησης

Για τη σωστή εντοίχιση της συσκευής, τύπος XS 6-2/3 συμπεριλ. UltraVent XS και UltraVent Plus XS.

60.74.063	UltraVent XS με σετ τοποθέτησης	4.229 €
60.74.405	UltraVent Plus XS με σετ τοποθέτησης	6.085 €

Τα είδη της σελίδας δεν ακολουθούν εμπορικές εκπτώσεις

Αξεσουάρ



Θερμοπροστατευτική ποδιά τοιχώματος

Η μετέπειτα εγκατάσταση της θερμοπροστατευτικής ποδιάς επιτρέπει να τοποθετούνται ακτινοβολούσες εστίες θερμότητας (π.χ. grill) κοντά στο αριστερό τοίχωμα.

60.74.182	Αριστερή θερμοπροστατευτική ποδιά, τύπος XS 6-2/3	202 €
------------------	---	--------------

Διάταξη απομάκρυνσης συμπύκνωσης

Επιταχύνει την απομάκρυνση ατμού και άλλων σταγονιδίων από τον σωλήνα εξερισμού.

60.74.037	Τύπος XS 6-2/3 (Y 438 mm)	170 €
------------------	---------------------------	--------------

Σετ σύνδεσης συσκευής

Αποτελείται από λάστιχο παροχής νερού (2 m) και σωλήνες αποχέτευσης DN 50.

60.70.464	Τύποι XS 6-2/3, 6-1/1, 10-1/1, 6-2/1, 10-2/1, 20-1/1, 20-2/1	84 €
------------------	--	-------------

RATIONAL-USB-Stick

Αποτελείται από λάστιχο παροχής νερού (2 m) και σωλήνες αποχέτευσης DN 50.

42.00.162	USB stick για προγράμματα μαγειρέματος και δεδομένα HACCP	17 €
------------------	---	-------------

Αξεσουάρ, τύποι 6-1/1 και 10-1/1

Σετ ευθυγράμμισης

Για την εξομάλυνση υψομετρικών διαφορών σε επιδαπέδια ή επιτραπέζια τοποθέτηση. Το ύψος μπορεί να προσαρμοστεί έως και κατά 20 mm.

60.74.795	Σετ ευθυγράμμισης, τύποι 6-1/1, 10-1/1, Διαστάσεις Π Β Υ: 850 614 35 mm	286 €
------------------	---	--------------

60.76.846	Σετ ευθυγράμμισης με δυνατότητα σταθεροποίησης (MarineLine) τύποι 6-1/1, 10-1/1. Διαστάσεις Π Β Υ: 881 614 34mm	415 €
------------------	---	--------------

Πρόεκταση τραπέζιού

Για εγκατάσταση σε 700 mm βαθύ πάγκο εργασίας.

60.11.655	Τύποι 6-1/1 και 10-1/1, Διαστάσεις Π Β Υ: 840 100 2 mm	43 €
------------------	--	-------------

Κάτω βάση I

Ανοικτή από όλες τις πλευρές.

60.31.089	Βασική έκδοση, Διαστάσεις Π Β Υ: 860 685 699 mm	573 €
------------------	---	--------------

60.31.095	Με ρυθμιζόμενες στο ύψος, περιστρεφόμενες ρόδες, Διαστάσεις Π Β Υ: 883 763 699 mm	859 €
------------------	---	--------------

60.31.096	Με σταθεροποίηση (MarineLine), Διαστάσεις Π Β Υ: 885 710 699 mm	716 €
------------------	---	--------------

Κάτω βάση II

14 ζεύγη ράγες τοποθέτησης. Ανοικτή από δύο πλευρές, με πλαϊνά τοιχώματα.

60.31.086	Βασική έκδοση, Διαστάσεις Π Β Υ: 860 703 699 mm	1.273 €
------------------	---	----------------

60.31.103	Με ρυθμιζόμενες στο ύψος, περιστρεφόμενες ρόδες, Διαστάσεις Π Β Υ: 883 769 699 mm	1.591 €
------------------	---	----------------

60.31.110	Με σταθεροποίηση (MarineLine), Διαστάσεις Π Β Υ: 885 715 699 mm	1.591 €
------------------	---	----------------

Κάτω βάση II Πρότυπο αρτοποιίας

14 ζεύγη ράγες τοποθέτησης 400 x 600 mm. Ανοικτή από δύο πλευρές, με πλαϊνά τοιχώματα.

60.31.209	Βασική έκδοση, Διαστάσεις Π Β Υ: 860 703 699 mm	1.400 €
------------------	---	----------------

60.31.210	Με ρυθμιζόμενες στο ύψος, περιστρεφόμενες ρόδες, Διαστάσεις Π Β Υ: 883 769 699 mm	1.719 €
------------------	---	----------------

60.31.211	Με σταθεροποίηση (MarineLine), Διαστάσεις Π Β Υ: 885 715 699 mm	1.591 €
------------------	---	----------------

Τα είδη της σελίδας δεν ακολουθούν εμπορικές εκπτώσεις

Αξεσουάρ



Κάτω βάση II Πρότυπο αρτοποιίας, έκδοση UltraVent, τύπος 6-1/1

20 ζεύγη ράγες τοποθέτησης 400 x 600 mm. Ανοικτή από δύο πλευρές, με πλαϊνά τοιχώματα. Υπερυψωμένη για την εγκατάσταση απορροφητήρα.

60.31.212	Βασική έκδοση, Διαστάσεις Π Β Υ: 860 703 945 mm	1.782 €
60.31.213	Με ρυθμιζόμενες στο ύψος, περιστρεφόμενες ρόδες, Διαστάσεις Π Β Υ: 883 769 945 mm	2.037 €



Κάτω βάση II MobilityLine

14 ζεύγη ράγες τοποθέτησης. Ανοικτή από δύο πλευρές, με πλαϊνά τοιχώματα, ενισχυμένη στα πλαϊνά. Τέσσερις ρόδες από ανοξείδωτο ασάλι Ø 200 mm. Βάση με μπάρες προστασίας πρόσκρουσης.

60.31.164	MobilityLine, Διαστάσεις Π Β Υ: 1199 892 792 mm	2.737 €
------------------	---	----------------



Κάτω βάση III

14 ζεύγη ράγες τοποθέτησης. Ανοικτή στη μία πλευρά, με πλαϊνά τοιχώματα, πλάτη και καπάκι.

60.31.091	Βασική έκδοση, Διαστάσεις Π Β Υ: 860 703 699 mm	1.502 €
60.31.105	Με ρυθμιζόμενες στο ύψος, περιστρεφόμενες ρόδες, Διαστάσεις Π Β Υ: 883 769 699 mm	1.953 €
60.31.112	Με σταθεροποίηση (MarineLine), Διαστάσεις Π Β Υ: 885 715 699 mm	1.728 €



Κάτω βάση III, έκδοση UltraVent, τύπος 6-1/1

20 ζεύγη ράγες τοποθέτησης. Ανοικτή στη μία πλευρά, με πλαϊνά τοιχώματα, πλάτη και καπάκι. Υπερυψωμένη για την εγκατάσταση κάσας συμπύκνωσης.

60.31.214	Βασική έκδοση, Διαστάσεις Π Β Υ: 860 703 945 mm	1.803 €
60.31.215	Με ρυθμιζόμενες στο ύψος, περιστρεφόμενες ρόδες, Διαστάσεις Π Β Υ: 904 769 945 mm	2.179 €



Κάτω βάση IV

14 ζεύγη ράγες τοποθέτησης. Κλειστή από όλες τις πλευρές, με πόρτες.

60.31.093	Βασική έκδοση, Διαστάσεις Π Β Υ: 860 703 699 mm	2.144 €
60.31.107	Με ρυθμιζόμενες στο ύψος, περιστρεφόμενες ρόδες, Διαστάσεις Π Β Υ: 883 769 699 mm	2.572 €
60.31.114	Με σταθεροποίηση (MarineLine), Διαστάσεις Π Β Υ: 885 715 699 mm	2.358 €



UltraVent

Απορροφητήρας για τη συλλογή και την απομάκρυνση των υδρατμών. Δεν απαιτείται εξωτερική σύνδεση. Ηλεκτρική σύνδεση 1 NAC 230V, Διαστάσεις Π | Β | Υ: 854 | 885 | 313 mm

60.75.134	Τύποι 6-1/1, 10-1/1	4.465 €
------------------	---------------------	----------------



UltraVent Plus

Απορροφητήρας για τη συλλογή και την απομάκρυνση των υδρατμών. Η ειδική τεχνολογία φίλτρου περιορίζει τον ενοχλητικό καπνό. Δεν απαιτείται εξωτερική σύνδεση.

Ηλεκτρική σύνδεση 1 NAC 230V, Διαστάσεις Π | Β | Υ: 854 | 885 | 403 mm

60.75.142	Τύποι 6-1/1, 10-1/1	6.921 €
------------------	---------------------	----------------



Απορροφητήρας

Απορροφητήρας για την απομάκρυνση των υδρατμών. Απαιτείται εξωτερική σύνδεση.

Ηλεκτρική σύνδεση 1 NAC 230V, Διαστάσεις Π | Β | Υ: 854 | 885 | 359 mm

60.76.217	Τύποι 6-1/1, 10-1/1	3.483 €
------------------	---------------------	----------------

Τα είδη της σελίδας δεν ακολουθούν εμπορικές εκπτώσεις

Αξεσουάρ, τύποι 6-1/1 και 10-1/1

Πλαϊνή σχάρα στήριξης, τύπος 6-1/1



60.61.373	Βασική έκδοση, 6 θέσεις (απόσταση ραγών 68 mm)	327 €
60.61.615	5 θέσεις (απόσταση ραγών 85 mm)	327 €
60.61.649	Ταψιά κρέατος, 6 θέσεις (απόσταση ραγών 72 mm)	491 €
60.61.576	Πρότυπο αρτοποιίας (400 x 600 mm), 5 θέσεις (απόσταση ραγών 88 mm)*	327 €
60.61.642	Βαγονέτο Combi, Πρότυπο αρτοποιίας συνδυασμένο με 1/1 GN, 4 θέσεις (απόσταση ραγών 95 mm)*	491 €
60.61.672	Έκδοση Marine (USPHS), 6 θέσεις (με ασφάλιση φορτίου)	426 €

* Παρακαλούμε έχετε υπόψη ότι το διάφραγμα αέρα στον θάλαμο μαγειρέματος ανάμεσα στην έκδοση για γαστρονόμο και στην έκδοση αρτοποιίας διαφέρει κατά 400 x 600 mm. Μπορείτε να προμηθευτείτε το διάφραγμα αέρα ως ανταλλακτικό από τον προμηθευτή σας.

Πλαϊνή σχάρα στήριξης, τύπος 10-1/1



60.11.447	Βασική έκδοση, 10 θέσεις (απόσταση ραγών 68 mm)	399 €
60.11.547	8 θέσεις (απόσταση ραγών 85 mm)	399 €
60.11.570	Ταψιά κρέατος, 10 θέσεις (απόσταση ραγών 72 mm)	599 €
60.11.541	Πρότυπο αρτοποιίας (400 x 600 mm), 8 θέσεις (απόσταση ραγών 88 mm)*	399 €
60.11.563	Βαγονέτο Combi, Πρότυπο αρτοποιίας συνδυασμένο με 1/1 GN, 7 θέσεις (απόσταση ραγών 95 mm)*	599 €
60.11.573	Έκδοση Marine (USPHS), 10 θέσεις (με ασφάλιση φορτίου)	519 €

* Παρακαλούμε έχετε υπόψη ότι το διάφραγμα αέρα στον θάλαμο μαγειρέματος ανάμεσα στην έκδοση για γαστρονόμο και στην έκδοση αρτοποιίας διαφέρει κατά 400 x 600 mm. Μπορείτε να προμηθευτείτε το διάφραγμα αέρα ως ανταλλακτικό από τον προμηθευτή σας.

Εκτεινόμενες ράγες για συστήματα μαγειρέματος 6-1/1, 10-1/1

Εκτεινόμενες ράγες για εύκολη χρήση των αξεσουάρ μαγειρέματος σε πλαϊνές σχάρες στήριξης με απόσταση ραγών 68 mm.

60.76.894	Εκτεινόμενες ράγες για iCombi Pro και iCombi Classic, 1/1 GN (325 x 530 mm)	308 €
60.76.897	Εκτεινόμενες ράγες για SelfCookingCenter και CombiMaster Plus (από τον 09/2011), 1/1 GN (325 x 530 mm)	308 €

Τρόλει ραφιών, τύπος 6-1/1 Μόνο σε συνδυασμό με ράγα εισδοχής για τρόλει ραφιών.



60.61.420	Βασική έκδοση, 6 θέσεις (απόσταση ραγών 64 mm)	642 €
60.61.690	Πρότυπο αρτοποιίας (400 x 600 mm), 5 θέσεις (απόσταση ραγών 77 mm)*	706 €

* Παρακαλούμε έχετε υπόψη ότι το διάφραγμα αέρα στον θάλαμο ψησίματος ανάμεσα στην έκδοση για γαστρονόμο και στην έκδοση ψησίματος διαφέρει κατά 400 x 600 mm. Μπορείτε να προμηθευτείτε το διάφραγμα αέρα ως ανταλλακτικό από τον προμηθευτή σας.

Τρόλει ραφιών, τύπος 10-1/1 Μόνο σε συνδυασμό με ράγα εισδοχής για τρόλει ραφιών.



60.11.600	Βασική έκδοση, 6 θέσεις (απόσταση ραγών 64 mm)	835 €
60.11.601	8 θέσεις (απόσταση ραγών 80 mm)	835 €
60.11.599	Πρότυπο αρτοποιίας (400 x 600 mm), 8 θέσεις (απόσταση ραγών 81 mm)*	918 €

* Παρακαλούμε έχετε υπόψη ότι το διάφραγμα αέρα στον θάλαμο μαγειρέματος ανάμεσα στην έκδοση για γαστρονόμο και στην έκδοση αρτοποιίας διαφέρει κατά 400 x 600 mm. Μπορείτε να προμηθευτείτε το διάφραγμα αέρα ως ανταλλακτικό από τον προμηθευτή σας.

Ράγα εισδοχής για τρόλει ραφιών Απαιτείται ράγα εισδοχής κατά τη χρήση τρόλει ραφιών.



60.75.115	Ράγα εισδοχής, βασική έκδοση, τύπος 6-1/1, 10-1/1	182 €
------------------	---	--------------

Τρόλει μεταφοράς για τρόλει ραφιών

Το τρόλει μεταφοράς επιτρέπει τη φόρτωση και εκφόρτωση του τρόλει ραφιών και εκτός του συστήματος μαγειρέματος, καθώς και την ασφαλή μεταφορά του. Τα κανονικά μοντέλα είναι προσαρμοσμένα βέλτιστα στο ύψος των κάτω βάσεων. Το ρυθμιζόμενο σε ύψος τρόλει μεταφοράς είναι κατάλληλο για τοποθετήσεις των συστημάτων μαγειρέματος σε πάγκους εργασίας και υπερυψωμένες κάτω βάσεις.



60.74.000	Βασική έκδοση, Διαστάσεις Π Β Υ: 548 911 990 mm	905 €
60.75.606	Ρυθμιζόμενο σε ύψος, Διαστάσεις Π Β Υ: 548 913 800-1330 mm	1.447 €

Τα είδη της σελίδας δεν ακολουθούν εμπορικές εκπτώσεις



Τρόλει πιάτων

Με το τρόλει πιάτων μπορούν να ολοκληρωθούν με Finishing τα έτοιμα στημένα πιάτα (με διάμετρο έως και 31 cm). Μόνο σε συνδυασμό με ράγα εισδοχής για τρόλει ραφιών.

60.61.702	Τύπος 6-1/1, 20 πιάτα	858 €
60.61.701	Τύπος 6-1/1, 15 πιάτα	780 €
60.11.581	Τύπος 10-1/1, 32 πιάτα	1.029 €
60.11.602	Τύπος 10-1/1, 26 πιάτα	936 €



Συστήματα Finishing για συνεσιτιάσεις

Το σύστημα Finishing περιλαμβάνει όλα τα σημαντικά αξεσουάρ που επιτρέπουν την άμεση έναρξη του Finishing. Αποτελείται από τρόλει πιάτων, Thermocover και τρόλει μεταφοράς. Μόνο σε συνδυασμό με ράγα εισδοχής για τρόλει ραφιών.

Εξοικονομήστε 15 % σε σχέση με μεμονωμένη αγορά.

60.61.741	Τύπος 6-1/1, 20 πιάτα	1.964 €
60.11.628	Τύπος 10-1/1, 32 πιάτα	2.249 €
60.11.629	Τύπος 10-1/1, 26 πιάτα	2.170 €



Thermocover

Ειδικά μονωτικά υλικά διασφαλίζουν ότι το φαγητό παραμένει ζεστό για έως και 20 λεπτά μετά τη διαδικασία του Finishing. Απλή μαγνητική ασφάλεια για εύκολο άνοιγμα και κλείσιμο.

6004.1007	Τύπος 6-1/1	548 €
6004.1009	Τύπος 10-1/1	712 €



Αισθητήρας θερμοκρασίας πυρήνα USB

Μπορούν να συνδεθούν και πρόσθετοι εξωτερικοί αισθητήρες θερμοκρασίας πυρήνα μέσω σύνδεσης USB. Με 2 εξωτερικούς αισθητήρες θερμοκρασίας πυρήνα μπορούν, στο iProductionManager του iCombi Pro (μαζί με τον εσωτερικό αισθητήρα θερμοκρασίας πυρήνα) να επιτηρούνται ταυτόχρονα έως και 3 διαφορετικά φαγητά. Ο απλός αισθητήρας θερμοκρασίας πυρήνα επιτρέπει την επιτήρηση των γευμάτων στο iCombi Pro ή μπορεί να χρησιμοποιηθεί για την αντικατάσταση του εσωτερικού αισθητήρα θερμοκρασίας πυρήνα στο iCombi Classic. Ο αισθητήρας θερμοκρασίας πυρήνα sous vide επιτρέπει το μαγείρεμα με σακούλα κενού και επιτήρηση της θερμοκρασίας πυρήνα με απόλυτη ακρίβεια.

60.76.316	Αισθητήρας θερμοκρασίας πυρήνα sous vide για επιτραπέζιες και επιδαπέδιες συσκευές	657 €
60.76.317	1 εξωτερικός αισθητήρας θερμοκρασίας πυρήνα για επιτραπέζιες συσκευές	548 €
60.76.876	Σετ επέκτασης για αισθητήρα θερμοκρασίας USB	164 €

Βοήθημα τοποθέτησης αισθητήρα θερμοκρασίας πυρήνα

Διευκολύνει την σωστή τοποθέτηση του αισθητήρα πυρήνα σε ρευστά, μαλακά ή πολύ μικρά προϊόντα. Το βοήθημα τοποθέτησης μπορεί να στερεωθεί στο τρόλει ραφιών και τις πλαϊνές σχάρες στήριξης.

60.71.022	Τύποι 6-1/1, 10-1/1, 6-2/1, 10-2/1, 20-1/1 και 20-2/1	15 €
------------------	---	-------------



Στήριγμα τοίχου

Για εξοικονόμηση χώρου με εγκατάσταση σε τοίχο (τα υλικά στήριξης δεν παρέχονται). Ο τύπος και το υλικό στερέωσης πρέπει να καθορίζονται από κοινού με τον αρχιτέκτονα/πολιτικό μηχανικό και τον ιδιοκτήτη του κτιρίου.

60.31.168	Στήριγμα τοίχου, τύπος 6-1/1	536 €
------------------	------------------------------	--------------



Θερμοπροστατευτική ποδιά πλευρικού τοιχώματος

Η μετέπειτα εγκατάσταση της θερμοπροστατευτικής ποδιάς επιτρέπει να τοποθετούνται ακτινοβολούσες εστίες θερμότητας (π.χ. grill) κοντά στο αριστερό τοίχωμα.

60.75.110	Αριστερή θερμοπροστατευτική ποδιά, τύπος 6-1/1	237 €
60.75.113	Δεξιά θερμοπροστατευτική ποδιά, τύπος 6-1/1	237 €
60.75.773	Αριστερή θερμοπροστατευτική ποδιά, τύπος 10-1/1	273 €
60.75.771	Δεξιά θερμοπροστατευτική ποδιά, τύπος 10-1/1	273 €

Τα είδη της σελίδας δεν ακολουθούν εμπορικές εκπτώσεις

Αξεσουάρ, τύποι 6-1/1 και 10-1/1



Διάταξη απομάκρυνσης συμπύκνωσης

Επιταχύνει την απομάκρυνση ατμού και άλλων σταγονιδίων από τον σωλήνα εξερισμού.

60.72.592	Τύποι 6-1/1, 10-1/1, 6-2/1 και 10-2/1 (Υ 458 mm)	170 €
------------------	--	--------------



Σετ σύνδεσης συσκευής

Αποτελείται από λάστιχο παροχής νερού (2 m) και σωλήνες αποχέτευσης DN 50.

60.70.464	Τύποι XS 6-2/3, 6-1/1, 10-1/1, 6-2/1, 10-2/1, 20-1/1, 20-2/1	84 €
------------------	--	-------------

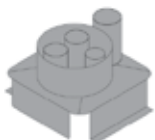

Συλλέκτης καυσαερίων

Για την έξοδο των καυσαερίων μέσω σωλήνα στον εξερισμό οροφής (διάμετρος σωλήνα απαερίων 180 mm).

70.01.360	Τύπος 6-1/1	240 €
70.01.376	Τύπος 10-1/1	240 €

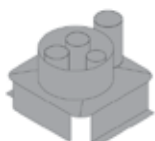

Ασφάλεια ροής

Για την έξοδο των καυσαερίων μέσω σωλήνα στην καπνοδόχο (διάμετρος σωλήνα απαερίων 180 mm).

70.01.339	Τύπος 6-1/1	283 €
70.01.340	Τύπος 10-1/1	283 €



RATIONAL-USB-Stick

42.00.162	USB stick για προγράμματα μαγειρέματος και δεδομένα HACCP	17 €
------------------	---	-------------

Αξεσουάρ, τύποι 6-2/1 και 10-2/1

Σετ ευθυγράμμισης

Για την εξομάλυνση υψομετρικών διαφορών σε επιδαπέδια ή επιτραπέζια τοποθέτηση. Το ύψος μπορεί να προσαρμοστεί έως και κατά 20 mm.



60.74.597	Σετ ευθυγράμμισης, τύποι 6-2/1, 10-2/1, Διαστάσεις Π Β Υ: 1072 814 35 mm	326 €
60.76.845	Σετ ευθυγράμμισης με δυνατότητα σταθεροποίησης (MarineLine) τύποι 6-2/1, 10-2/1. Διαστάσεις Π Β Υ: 1103 814 34mm	473 €



Υποδομή με πόδια

Η υποδομή με πόδια φροντίζει για ασφαλή υπερυψωμένη εγκατάσταση των συστημάτων μαγειρέματος iCombi 6-2/1 και 10-2/1 Το ύψος μπορεί να προσαρμοστεί έως και κατά 20 mm.

60.31.671	Τύποι 6-2/1, 10-2/1, Διαστάσεις Π Β Υ: 1092 835 152 mm	522 €
------------------	--	--------------



Ανοικτή από όλες τις πλευρές.

60.31.090	Βασική έκδοση, Διαστάσεις Π Β Υ: 1082 885 699 mm	653 €
60.31.102	Με ρυθμιζόμενες στο ύψος, περιστρεφόμενες ρόδες, Διαστάσεις Π Β Υ: 1105 963 699 mm	979 €
60.31.109	Με σταθεροποίηση (MarineLine), Διαστάσεις Π Β Υ: 1107 910 699 mm	816 €



Κάτω βάση II

14 ζεύγη ράγες τοποθέτησης. Ανοικτή από δύο πλευρές, με πλαϊνά τοιχώματα.

60.31.087	Βασική έκδοση, Διαστάσεις Π Β Υ: 1082 903 699 mm	1.451 €
60.31.104	Με ρυθμιζόμενες στο ύψος, περιστρεφόμενες ρόδες, Διαστάσεις Π Β Υ: 1105 969 699 mm	1.814 €
60.31.111	Με σταθεροποίηση (MarineLine), Διαστάσεις Π Β Υ: 1107 915 699 mm	1.814 €



Κάτω βάση II MobilityLine

14 ζεύγη ράγες τοποθέτησης. Ανοικτή από δύο πλευρές, με πλαϊνά τοιχώματα, ενισχυμένη στα πλαϊνά. Τέσσερις ρόδες από ανοξείδωτο ατσάλι Ø 200 mm. Βάση με μπάρες προστασίας πρόσκρουσης.

60.31.165	MobilityLine, Διαστάσεις Π Β Υ: 1421 1092 792 mm	3.120 €
------------------	--	----------------

Τα είδη της σελίδας δεν ακολουθούν εμπορικές εκπτώσεις



Κάτω βάση III

14 ζεύγη ράγες τοποθέτησης. Ανοικτή στη μία πλευρά, με πλαϊνά τοιχώματα, πλάτη και καπάκι.

60.31.092	Βασική έκδοση, Διαστάσεις Π Β Υ: 1082 903 699 mm	1.713 €
60.31.106	Με ρυθμιζόμενες στο ύψος, περιστρεφόμενες ρόδες, Διαστάσεις Π Β Υ: 1105 969 699 mm	2.227 €
60.31.113	Με σταθεροποίηση (MarineLine), Διαστάσεις Π Β Υ: 1107 915 699 mm	1.970 €



Κάτω βάση III, έκδοση UltraVent, τύπος 6-2/1

20 ζεύγη ράγες τοποθέτησης. Ανοικτή στη μία πλευρά, με πλαϊνά τοιχώματα, πλάτη και καπάκι. Υπερυψωμένη για την εγκατάσταση κάσκα συμπίκνωσης.

60.31.216	Βασική έκδοση, Διαστάσεις Π Β Υ: 1082 903 945 mm	2.055 €
60.31.217	Με ρυθμιζόμενες στο ύψος, περιστρεφόμενες ρόδες, Διαστάσεις Π Β Υ: 1105 974 945 mm	2.484 €

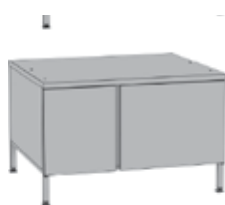

Κάτω βάση IV

14 ζεύγη ράγες τοποθέτησης. Κλειστή από όλες τις πλευρές, με πόρτες.

60.31.094	Βασική έκδοση, Διαστάσεις Π Β Υ: 1082 903 699 mm	2.444 €
60.31.108	Με ρυθμιζόμενες στο ύψος, περιστρεφόμενες ρόδες, Διαστάσεις Π Β Υ: 1105 969 699 mm	2.932 €
60.31.115	Με σταθεροποίηση (MarineLine), Διαστάσεις Π Β Υ: 1107 915 699 mm	2.688 €



UltraVent

Κάσκα συμπίκνωσης για τη συλλογή και την απομάκρυνση των υδρατμών. Δεν απαιτείται εξωτερική σύνδεση.

Ηλεκτρική σύνδεση 1 NAC 230V, Διαστάσεις Π | Β | Υ: 1075 | 1085 | 313 mm

60.75.135	Τύποι 6-2/1, 10-2/1	5.537 €
------------------	---------------------	----------------



UltraVent Plus

Απορροφητήρας για τη συλλογή και την απομάκρυνση των υδρατμών. Η ειδική τεχνολογία φίλτρου περιορίζει τον ενοχλητικό καπνό. Δεν απαιτείται εξωτερική σύνδεση.

Ηλεκτρική σύνδεση 1 NAC 230V, Διαστάσεις Π | Β | Υ: 1075 | 1085 | 407 mm

60.75.143	Τύποι 6-2/1, 10-2/1	8.582 €
------------------	---------------------	----------------



Απορροφητήρας

Απορροφητήρας για την απομάκρυνση των υδρατμών. Απαιτείται επιπλέον εξωτερική σύνδεση.

Ηλεκτρική σύνδεση 1 NAC 230V, Διαστάσεις Π | Β | Υ: 1075 | 1085 | 359 mm

60.76.218	Τύποι 6-2/1, 10-2/1	4.319 €
------------------	---------------------	----------------



Πλαϊνή σχάρα στήριξης, τύπος 6-2/1

60.62.123	Βασική έκδοση, 6 θέσεις (απόσταση ραγών 68 mm)	426 €
60.62.171	5 θέσεις (απόσταση ραγών 85 mm)	426 €
60.62.168	7 θέσεις (απόσταση ραγών 65 mm)	426 €
60.62.178	Έκδοση Marine (USPHS), 6 θέσεις (με ασφάλιση φορτίου)	553 €



Πλαϊνή σχάρα στήριξης, τύπος 10-2/1

60.12.133	Βασική έκδοση, 10 θέσεις (απόσταση ραγών 68 mm)	488 €
60.12.143	8 θέσεις (απόσταση ραγών 85mm)	488 €
60.12.146	Έκδοση Marine (USPHS), 10 θέσεις (με ασφάλιση φορτίου)	634 €



Τρόλει ραφιών, τύπος 6-2/1

Μόνο σε συνδυασμό με ράγα εισδοχής για τρόλει ραφιών.

60.62.150	Βασική έκδοση, 6 θέσεις (απόσταση ραγών 64 mm)	899 €
------------------	--	--------------

Τα είδη της σελίδας δεν ακολουθούν εμπορικές εκπτώσεις



Τρόλει ραφιών, τύπος 10-2/1

Μόνο σε συνδυασμό με ράγα εισδοχής για τρόλει ραφιών.

60.12.150	Βασική έκδοση, 10 θέσεις (απόσταση ραγών 63 mm)	1.092 €
------------------	---	----------------

Ράγα εισδοχής για τρόλει ραφιών

Απαιτείται ράγα εισδοχής κατά τη χρήση τρόλει ραφιών.

60.74.650	Ράγα εισδοχής, βασική έκδοση, τύπος 6-2/1, 10-2/1	203 €
------------------	---	--------------



Τρόλει μεταφοράς για τρόλει ραφιών

Το τρόλει μεταφοράς επιτρέπει τη φόρτωση και εκφόρτωση του τρόλει ραφιών και εκτός του συστήματος μαγειρέματος, καθώς και την ασφαλή μεταφορά του.

Τα τυπικά μοντέλα είναι προσαρμοσμένα βέλτιστα στο ύψος των κάτω βάσεων.

Το ρυθμιζόμενο σε ύψος τρόλει μεταφοράς είναι κατάλληλο για τοποθετήσεις των συστημάτων μαγειρέματος σε πάγκους εργασίας και υπερυψωμένες κάτω βάσεις.

60.73.999	Βασική έκδοση, Διαστάσεις Π Β Υ: 735 996 990 mm	1.176 €
------------------	---	----------------

60.75.605	Ρυθμιζόμενο σε ύψος, Διαστάσεις Π Β Υ: 735 990 800-1330 mm	1.882 €
------------------	--	----------------



Τρόλει πιάτων

Με το τρόλει πιάτων μπορούν να ολοκληρωθούν με Finishing τα έτοιμα στημένα πιάτα (με διάμετρο έως και 31 cm). Μόνο σε συνδυασμό με ράγα εισδοχής για τρόλει ραφιών.

60.62.017	Τύπος 6-2/1, 34 πιάτα	1.217 €
------------------	-----------------------	----------------

60.12.022	Τύπος 10-2/1, 52 πιάτα	1.521 €
------------------	------------------------	----------------

60.12.062	Τύπος 10-2/1, 42 πιάτα	1.287 €
------------------	------------------------	----------------

Συστήματα Finishing για συνεσιάζσεις

Το σύστημα Finishing περιλαμβάνει όλα τα σημαντικά αξεσουάρ που επιτρέπουν την άμεση έναρξη του Finishing. Αποτελείται από τρόλει πιάτων, Thermocover και τρόλει μεταφοράς. Μόνο σε συνδυασμό με ράγα εισδοχής για τρόλει ραφιών.

Εξοικονομήστε 15 % σε σχέση με μεμονωμένη αγορά.

60.62.196	Τύπος 6-2/1, 34 πιάτα	2.686 €
------------------	-----------------------	----------------

60.12.154	Τύπος 10-2/1, 42 πιάτα	2.885 €
------------------	------------------------	----------------

60.12.155	Τύπος 10-2/1, 52 πιάτα	3.084 €
------------------	------------------------	----------------

Thermocover

Τα ειδικά μονωτικά υλικά επιτρέπουν την θερμική αποθήκευση πιάτων για έως και 20 λεπτά μετά την διαδικασία του Finishing. Απλή μαγνητική ασφάλεια για εύκολο άνοιγμα και κλείσιμο.

6004.1016	Τύπος 6-2/1	767 €
------------------	-------------	--------------

6004.1014	Τύπος 10-2/1	932 €
------------------	--------------	--------------

Αισθητήρας θερμοκρασίας πυρήνα USB

Μπορούν να συνδεθούν και πρόσθετοι εξωτερικοί αισθητήρες θερμοκρασίας πυρήνα μέσω σύνδεσης USB.

Με 2 εξωτερικούς αισθητήρες θερμοκρασίας πυρήνα μπορούν, στο iProductionManager του iCombi Pro (μαζί με τον εσωτερικό αισθητήρα θερμοκρασίας πυρήνα) να επιτηρούνται ταυτόχρονα έως και 3 διαφορετικά φαγητά. Ο απλός αισθητήρας θερμοκρασίας πυρήνα επιτρέπει την επιτήρηση των γευμάτων στο iCombi Pro ή μπορεί να χρησιμοποιηθεί για την αντικατάσταση του εσωτερικού αισθητήρα θερμοκρασίας πυρήνα στο iCombi Classic. Ο αισθητήρας θερμοκρασίας πυρήνα sous vide επιτρέπει το μαγείρεμα με σακούλα κενού και επιτήρηση της θερμοκρασίας πυρήνα με απόλυτη ακρίβεια.

60.76.316	Αισθητήρας θερμοκρασίας πυρήνα sous vide για επιτραπέζιες και επιδαπέδιες συσκευές	657 €
------------------	--	--------------

60.76.317	1 εξωτερικός αισθητήρας θερμοκρασίας πυρήνα για επιτραπέζιες συσκευές	548 €
------------------	---	--------------

60.76.876	Σετ επέκτασης για αισθητήρα θερμοκρασίας πυρήνα USB	164 €
------------------	---	--------------

Βοήθημα τοποθέτησης αισθητήρα θερμοκρασίας πυρήνα

Διευκολύνει την σωστή τοποθέτηση του αισθητήρα πυρήνα σε ρευστά, μαλακά ή πολύ μικρά προϊόντα. Το βοήθημα τοποθέτησης μπορεί να στερεωθεί στο τρόλει ραφιών και τις πλαϊνές σχάρες στήριξης.

60.71.022	Τύποι 6-1/1, 10-1/1, 6-2/1, 10-2/1, 20-1/1 και 20-2/1)	15 €
------------------	--	-------------

Τα είδη της σελίδας δεν ακολουθούν εμπορικές εκπτώσεις

Αξεσουάρ, τύποι 6-2/1 και 10-2/1



Θερμοπροστατευτική ποδιά τοιχώματος

Η μετέπειτα εγκατάσταση της θερμοπροστατευτικής ποδιάς επιτρέπει να τοποθετούνται ακτινοβολούσες εστίες θερμότητας (π.χ. grill) κοντά στο αριστερό τοίχωμα.

60.75.769	Αριστερή θερμοπροστατευτική ποδιά, τύπος 6-2/1	285 €
60.75.768	Δεξιά θερμοπροστατευτική ποδιά, τύπος 6-2/1	285 €
60.75.776	Αριστερή θερμοπροστατευτική ποδιά, τύπος 10-2/1	332 €
60.75.774	Δεξιά θερμοπροστατευτική ποδιά, τύπος 10-2/1	332 €



Διάταξη απομάκρυνσης συμπύκνωσης

Επιταχύνει την απομάκρυνση ατμού και άλλων σταγονιδίων από τον σωλήνα εξαερισμού.

60.72.592	Τύποι 6-1/1, 10-1/1, 6-2/1 και 10-2/1 (Υ 458 mm)	170 €
------------------	--	--------------



Σετ σύνδεσης συσκευής

Αποτελείται από λάστιχο παροχής νερού (2 m) και σωλήνες αποχέτευσης DN 50.

60.70.464	Τύποι XS 6-2/3, 6-1/1, 10-1/1, 6-2/1, 10-2/1, 20-1/1, 20-2/1	84 €
------------------	--	-------------

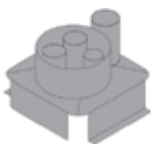

Συλλέκτης καυσαερίων

Για την έξοδο των καυσαερίων μέσω σωλήνα στον εξαερισμό οροφής (διάμετρος σωλήνα απαερίων 180 mm).

70.01.432	Τύπος 6-2/1	240 €
70.01.586	Τύπος 10-2/1	240 €

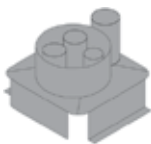

Ασφάλεια ροής

Για την έξοδο των καυσαερίων μέσω σωλήνα στην καπνοδόχο (διάμετρος σωλήνα απαερίων 180 mm).

70.01.431	Τύπος 6-2/1	283 €
70.01.582	Τύπος 10-2/1	283 €



RATIONAL-USB-Stick

42.00.162	USB stick για προγράμματα μαγειρέματος και δεδομένα HACCP	17 €
------------------	---	-------------

Αξεσουάρ, τύποι 20-1/1 και 20-2/1



UltraVent

Απορροφητήρας για τη συλλογή και την απομάκρυνση των υδρατμών. Δεν απαιτείται επιπλέον εξωτερική σύνδεση.

20-1/1: Ηλεκτρική σύνδεση 1 NAC 230V, Διαστάσεις Π | Β | Υ: 880 | 929 | 337 mm

20-2/1: Ηλεκτρική σύνδεση 1 NAC 230V, Διαστάσεις Π | Β | Υ: 1084 | 1134 | 337 mm

60.75.136	Τύπος 20-1/1	5.537 €
60.75.137	Τύπος 20-2/1	7.233 €



Απορροφητήρας

Απορροφητήρας για την απομάκρυνση των υδρατμών. Απαιτείται επιπλέον εξωτερική σύνδεση.

Τύπος 20-1/1: Ηλεκτρική σύνδεση 1 NAC 230V, Διαστάσεις Π | Β | Υ: Π 886 | Β 1226 | Υ 450 mm

60.76.219	Τύπος 20-1/1	4.319 €
------------------	--------------	----------------

Τα είδη της σελίδας δεν ακολουθούν εμπορικές εκπτώσεις



Τρόλει ραφιών, τύπος 20-1/1

Για γρήγορη και εύκολη φόρτωση και εκφόρτωση συσκευής δαπέδου. Διαστάσεις Π | Β | Υ:
561 | 824 | 1743 mm

60.21.331	Βασική έκδοση, 20 θέσεις (απόσταση ραγών 65 mm)	2.124 €
60.21.287	15 θέσεις (απόσταση ραγών 84 mm)	2.124 €
60.21.288	16 θέσεις (απόσταση ραγών 80 mm)	2.124 €
60.21.289	17 θέσεις (απόσταση ραγών 74 mm)	2.124 €
60.21.292	Πρότυπο αρτοποιίας (400 x 600 mm), 16 θέσεις (απόσταση ραγών 81 mm)*	2.124 €
60.21.245	20 θέσεις, μέγιστο ύψος τοποθέτησης 1,60 m (απόσταση ραγών 62 mm)	2.124 €
60.21.291	20 θέσεις, ενισχυμένη έκδοση HeavyDuty/Marine (απόσταση ραγών 65 mm)	2.336 €

* Παρακαλούμε έχετε υπόψη ότι το διάφραγμα αέρα στον θάλαμο ψησίματος ανάμεσα στην έκδοση για γαστρονόμο και στην έκδοση ψησίματος διαφέρει κατά 400 x 600 mm. Μπορείτε να προμηθευτείτε το διάφραγμα αέρα ως ανταλλακτικό από τον προμηθευτή σας.



Τρόλει ραφιών, τύπος 20-2/1

Για γρήγορη και εύκολη φόρτωση και εκφόρτωση συσκευής δαπέδου. Διαστάσεις Π | Β | Υ:
772 | 1013 | 1742 mm

60.22.490	Βασική έκδοση, 20 θέσεις (απόσταση ραγών 65 mm)	2.676 €
60.22.394	15 θέσεις (απόσταση ραγών 84 mm)	2.676 €
60.22.395	16 θέσεις (απόσταση ραγών 80 mm)	2.676 €
60.22.396	17 θέσεις (απόσταση ραγών 74 mm)	2.676 €
60.22.368	20 θέσεις, μέγιστο ύψος τοποθέτησης 1,60 m (απόσταση ραγών 62 mm)	2.676 €
60.22.447	20 θέσεις, ενισχυμένη έκδοση HeavyDuty/Marine (απόσταση ραγών 65 mm)	2.944 €



Τρόλει πιάτων

Με το τρόλει πιάτων μπορούν να ολοκληρωθούν με Finishing τα έτοιμα στημένα πιάτα (με διάμετρο έως και 31 cm).

60.21.293	Τύπος 20-1/1, 60 πιάτα	2.488 €
60.21.294	Τύπος 20-1/1, 50 πιάτα	2.262 €
60.22.400	Τύπος 20-2/1, 120 πιάτα	3.650 €
60.22.399	Τύπος 20-2/1, 100 πιάτα	3.498 €
60.22.398	Τύπος 20-2/1, 84 πιάτα	3.041 €

Συστήματα Finishing για συνεσιάζεις

Το σύστημα Finishing περιλαμβάνει όλα τα σημαντικά αξεσουάρ που επιτρέπουν την άμεση έναρξη του Finishing. Αποτελείται από τρόλει πιάτων και Thermocover.

Εξοικονομήστε 15 % σε σχέση με μεμονωμένη αγορά.

60.21.332	Τύπος 20-1/1, 60 πιάτα	3.232 €
60.21.333	Τύπος 20-1/1, 50 πιάτα	3.040 €
60.22.493	Τύπος 20-2/1, 120 πιάτα	4.639 €
60.22.492	Τύπος 20-2/1, 100 πιάτα	4.510 €
60.22.491	Τύπος 20-2/1, 84 πιάτα	4.122 €



Thermocover

Τα ειδικά μονωτικά υλικά επιτρέπουν την θερμική αποθήκευση πιάτων για έως και 20 λεπτά μετά την διαδικασία του Finishing. Απλή μαγνητική ασφάλεια για εύκολο άνοιγμα και κλείσιμο.

6004.1011	Τύπος 20-1/1	1.315 €
6004.1012	Τύπος 20-2/1	1.808 €



Τα είδη της σελίδας δεν ακολουθούν εμπορικές εκπτώσεις



Σετ εκροής λίπους για τρόλεϊ ραφιών

Μόνο σε συνδυασμό με την επιλογή ενσωματωμένου συστήματος εκροής λίπους.

60.75.107	Τύπος 20-1/1	1.062 €
60.75.108	Τύπος 20-2/1	1.338 €



Τρόλεϊ μεταφοράς για δοχεία

Επιτρέπουν την ασφαλή μεταφορά των δοχείων.

60.73.309	Τρόλεϊ μεταφοράς για τα δοχεία συλλογής λίπους (Combi-Duo και επιδαπέδιες συσκευές)	521 €
------------------	---	--------------



Λαβή για τρόλεϊ ραφιών

Για την ασφαλή φύλαξη της λαβής του τρόλεϊ ραφιών. Η λαβή περιλαμβάνεται μαζί με τη συσκευή.

60.75.895	Τύποι 20-1/1, 20-2/1	21 €
------------------	----------------------	-------------



Ράμπα εισόδου για τρόλεϊ ραφιών

Η ράμπα κλίσης μπορεί να αντισταθμίσει κλίσεις (μέχρι 3%) στο δάπεδο της κουζίνας. Με αυτόν τον τρόπο διασφαλίζεται η σωστή εισαγωγή της βάσης μεταφοράς ραφιών στη συσκευή RATIONAL.

60.21.262	Τύπος 20-1/1	1.380 €
60.22.380	Τύπος 20-2/1	1.739 €

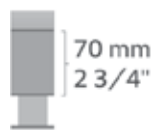

70 mm
2 3/4"

Σύστημα ανύψωσης συσκευής

Η απόσταση της συσκευής από το έδαφος αυξάνεται κατά 70 mm. Μόνο σε συνδυασμό με το σύστημα ανύψωσης τρόλεϊ ραφιών.

60.70.407	Τύποι 20-1/1, 20-2/1	297 €
------------------	----------------------	--------------



Σύστημα ανύψωσης τρόλεϊ ραφιών

Μόνο σε συνδυασμό με το σύστημα ανύψωσης συσκευής.

60.21.297	Τύπος 20-1/1	425 €
60.22.386	Τύπος 20-2/1	535 €

Αισθητήρας θερμοκρασίας πυρήνα USB

Μπορούν να συνδεθούν και πρόσθετοι εξωτερικοί αισθητήρες θερμοκρασίας πυρήνα μέσω σύνδεσης USB. Με 2 εξωτερικούς αισθητήρες θερμοκρασίας πυρήνα μπορούν, στο iProductionManager του iCombi Pro (μαζί με τον εσωτερικό αισθητήρα θερμοκρασίας πυρήνα) να επιτηρούνται ταυτόχρονα έως και 3 διαφορετικά φαγητά. Ο απλός αισθητήρας θερμοκρασίας πυρήνα επιτρέπει την επιτήρηση των γευμάτων στο iCombi Pro ή μπορεί να χρησιμοποιηθεί για την αντικατάσταση του εσωτερικού αισθητήρα θερμοκρασίας πυρήνα στο iCombi Classic. Ο αισθητήρας θερμοκρασίας πυρήνα sous vide επιτρέπει το μαγείρεμα με σακούλα κενού και επιτήρηση της θερμοκρασίας πυρήνα με απόλυτη ακρίβεια.

60.76.316	Αισθητήρας θερμοκρασίας πυρήνα sous vide για επιτραπέζιες και επιδαπέδιες συσκευές	657 €
60.76.318	1 εξωτερικός αισθητήρας θερμοκρασίας πυρήνα για επιδαπέδιες συσκευές	548 €
60.76.876	Σετ επέκτασης για αισθητήρα θερμοκρασίας πυρήνα USB	164 €

Βοήθημα τοποθέτησης αισθητήρα θερμοκρασίας πυρήνα

Διευκολύνει την σωστή τοποθέτηση του αισθητήρα πυρήνα σε ρευστά, μαλακά ή πολύ μικρά προϊόντα. Το βοήθημα τοποθέτησης μπορεί να στερεωθεί στο τρόλεϊ ραφιών και τις πλαϊνές σχάρες στήριξης.

60.71.022	Τύποι 6-1/1, 10-1/1, 6-2/1, 10-2/1, 20-1/1 και 20-2/1	15 €
------------------	---	-------------

Τα είδη της σελίδας δεν ακολουθούν εμπορικές εκπτώσεις



Θερμοπροστατευτική ποδιά τοιχώματος

Η μετέπειτα εγκατάσταση της θερμοπροστατευτικής ποδιάς επιτρέπει να τοποθετούνται ακτινοβολούσες εστίες θερμότητας (π.χ. grill) κοντά στο αριστερό τοίχωμα.

60.75.829	Αριστερή θερμοπροστατευτική ποδιά, τύπος 20-1/1	368 €
60.75.826	Αριστερή θερμοπροστατευτική ποδιά, τύπος 20-2/1	463 €



Διάταξη απομάκρυνσης συμπύκνωσης

Επιταχύνει την απομάκρυνση ατμού και άλλων σταγονιδίων από τον σωλήνα εξαερισμού.

60.75.326	Τύποι 20-1/1 και 20-2/1 (Υ 480 mm)	221 €
------------------	------------------------------------	--------------



Στερέωση στο δάπεδο για συστήματα μαγειρέματος 20-1/1, 20-2/1

Περιλαμβάνεται στο πακέτο παράδοσης των συστημάτων μαγειρέματος.

8700.0317	Τύποι 20-1/1, 20-2/1	40 €
------------------	----------------------	-------------



Σετ σύνδεσης συσκευής

Αποτελείται από λάστιχο παροχής νερού (2 m) και σωλήνες αποχέτευσης DN 50.

60.70.464	Τύποι XS 6-2/3, 6-1/1, 10-1/1, 6-2/1, 10-2/1, 20-1/1, 20-2/1	84 €
------------------	--	-------------

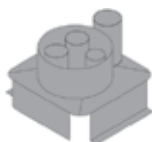

Συλλέκτης καυσαερίων

Για την έξοδο των καυσαερίων μέσω σωλήνα στον εξαερισμό οροφής (διάμετρος σωλήνα απαερίων 180 mm).

70.01.587	Τύπος 20-1/1	313 €
70.01.493	Τύπος 20-2/1	313 €

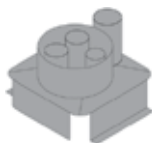

Ασφάλεια ροής

Για την έξοδο των καυσαερίων μέσω σωλήνα στην καπνοδόχο (διάμετρος σωλήνα απαερίων 180 mm).

70.01.583	Τύπος 20-1/1	368 €
70.01.492	Τύπος 20-2/1	368 €



RATIONAL-USB-Stick

42.00.162	USB stick για προγράμματα μαγειρέματος και δεδομένα HACCP	17 €
------------------	---	-------------

Τα είδη της σελίδας δεν ακολουθούν εμπορικές εκπτώσεις



Αξεσουάρ μαγειρέματος και ειδικά αξεσουάρ

Πακέτα αξεσουάρ

60.76.088	Πακέτο έναρξης γκριλ – Αποτελείται από: 1 × σταυρωτή και ραβδωτή σχάρα γκριλ 1/1 GN, 1 × ταψί γκριλ και τηγανίσματος 1/1 GN, 1 × CombiFry 1/1 GN, 1 × σχάρα από ανοξείδωτο ασάλι 1/1 GN	447 €
60.76.089	Κιτ έναρξης Snack & Bake – Αποτελείται από: 3 × λαμαρίνες ψησίματος 1/1 GN, 1 × Multibaker 1/1 GN, 1 × δοχείο εμαγιέ γρανίτη 40 mm 1/1 GN	389 €



VarioSmoker

Καπνιστήρι με τροφοδοτικό, στήριγμα τροφοδοτικού και καλώδια σύνδεσης. Ενσωμάτωση και έλεγχος μέσω των έξυπνων ροών μαγειρέματος του iCombi Pro (όχι για XS 6-2/3) μέσω σύνδεσης USB. Χειροκίνητη χρήση σε όλα τα iCombi Pro, iCombi Classic, SelfCookingCenter, CombiMaster Plus και στο CombiMaster. Ηλεκτρική σύνδεση 90 - 240 V, 50/60 Hz, 150 W

60.75.371	VarioSmoker με βύσμα τύπου E/F	691 €
------------------	--------------------------------	--------------

Λαμαρίνα ψησίματος, διάτρητη

Λαμαρίνες ψησίματος με υψηλή θερμοαγωγιμότητα και αντικολλητική επίστρωση TriLax για άριστα αποτελέσματα ψησίματος σε θερμοκρασίες έως 300 °C.



60.74.147	2/3 GN (325 x 354 mm)	54 €
6015.1103	1/1 GN (325 x 530 mm)	70 €
6015.2103	2/1 GN (650 x 530 mm)	103 €
6015.1000	Πρότυπο αρτοποιίας (400 x 600 mm)	85 €

Λαμαρίνες ψησίματος (μη διάτρητες)

Λαμαρίνες ψησίματος με υψηλή θερμοαγωγιμότητα και αντικολλητική επίστρωση TriLax για άριστα αποτελέσματα μαγειρέματος και ψησίματος σε θερμοκρασίες έως 300 °C.



60.73.671	2/3 GN (325 x 354 mm)	56 €
6013.1103	1/1 GN (325 x 530 mm)	73 €
6013.2103	2/1 GN (650 x 530 mm)	109 €
6013.1003	Πρότυπο αρτοποιίας (400 x 600 mm)	89 €

Σταυρωτή και ραβδωτή σχάρα γκριλ

Η σταυρωτή και ραβδωτή σχάρα γκριλ με αντικολλητική επίστρωση TriLax επιτρέπει τη δημιουργία κλασικών γραμμών ψησίματος στη μία πλευρά ή αυθεντικό αμερικάνικο μοτίβο steakhouse στην άλλη.



60.73.802	1/2 GN (325 x 265 mm)	124 €
60.73.801	2/3 GN (325 x 354 mm)	127 €
60.73.314	1/1 GN (325 x 530 mm)	165 €

Ταψί γκριλ και τηγανίσματος

Ταψί γκριλ και τηγανίσματος πολλαπλών χρήσεων με αντικολλητική επίστρωση TriLax, ιδανικό για διαγώνιες γραμμές μοτίβων σε κρεατικά, ψάρια και λαχανικά. Η περιφερειακή προεξοχή στο πίσω μέρος είναι ιδανική για το ψήσιμο τροφίμων με υψηλή περιεκτικότητα σε λιπαρά ή υγρά.



60.71.617	1/1 GN (325 x 530 mm)	165 €
------------------	-----------------------	--------------

Ταψί γκριλ και πίτσας

Ταψί γκριλ και πίτσας υψηλής θερμοαγωγιμότητας με αντικολλητική επίστρωση TriLax. Ιδανικό για φρέσκες πίτσες ή πίτσες Convenience, τηγανίτες και λαγάνες σε θερμοκρασίες έως και 300 °C. Το πίσω μέρος είναι κατάλληλο για το ψήσιμο στη σχάρα μπριζόλας, λαχανικών ή ψαριών.



60.73.798	2/3 GN (325 x 354 mm)	140 €
60.70.943	1/1 GN (325 x 530 mm)	182 €
60.71.237	Πρότυπο αρτοποιίας (400 x 600 mm)	222 €

Σχάρα CombiGrill με βοήθημα φόρτωσης

Με τη σχάρα CombiGrill με αντικολλητική επίστρωση TriLax λαμβάνετε τέλεια γράμμωση σε κρεατικά, ψάρια και λαχανικά. Δεν απαιτείται προθέρμανση. Το βοήθημα φόρτωσης από ανοξείδωτο ασάλι διευκολύνει το ψήσιμο στη σχάρα μεγάλων ποσοτήτων πολύ λεπτών προϊόντων στην προθερμασμένη σχάρα Combi-Grill.



6035.1017	Σχάρα CombiGrill 1/1 GN (325 x 530 mm)	149 €
60.73.848	Βοήθημα φόρτωσης για τη σχάρα CombiGrill 325 x 618 mm (για 1/1 GN (325 x 530 mm))	50 €

Τα είδη της σελίδας δεν ακολουθούν εμπορικές εκπτώσεις

Ταψί-τηγάνι

Ο κυματοειδής πάτος εξασφαλίζει ομοιόμορφο ρόδισμα, ενώ η αντικολλητική επιφάνεια TriLax εμποδίζει το κόλλημα των τροφίμων. Η επιφάνεια στήριξης επιτρέπει την εύκολη και ασφαλή συγκράτηση σε περιπτώσεις μεγάλου όγκου τροφίμων.



60.73.286	Σετ με μικρά ταψιά-τηγάνια (4 τεμάχια μαζί με τη βάση στήριξης)	324 €
60.73.287	Σετ με μεγάλα ταψιά-τηγάνια (2 τεμάχια μαζί με τη βάση στήριξης)	240 €
60.73.271	Μικρό ταψί-τηγάνι (ø 16 cm)	70 €
60.73.272	Μεγάλο ταψί-τηγάνι (ø 25 cm)	97 €
60.73.212	Βάση στήριξης 1/1 GN για μικρό ταψί-τηγάνι	45 €
60.73.216	Βάση στήριξης 1/1 GN για μεγάλο ταψί-τηγάνι	45 €

Multibaker

Το Multibaker με αντικολλητική επίστρωση TriLax είναι κατάλληλο για την ετοιμασία μεγάλων ποσοτήτων αβγών ματιών, ομελετών, ρόστι και τортίλιας, κλπ.



60.73.764	1/3 GN (325 x 265 mm) 2 θέσεις	57 €
60.73.646	2/3 GN (325 x 354 mm) 5 θέσεις	85 €
60.71.157	1/1 GN (325 x 530 mm) 8 θέσεις	110 €

CombiFry

Για την παρασκευή μεγάλων ποσοτήτων προϊόντων στη σχάρα.



6019.1250	1/2 GN (325 x 265 mm)	84 €
60.73.619	2/3 GN (325 x 354 mm)	86 €
6019.1150	1/1 GN (325 x 530 mm)	112 €

Σούβλα κοτόπουλου και πάπιας

Η σωστή διάταξη στα κοτόπουλα και στις πάπιες εξασφαλίζει ιδιαίτερα ζουμερό κρέας στήθους, καθώς και τραγανή και ομοιόμορφα ροδισμένη πέτσα.



6035.1015	Χωρητικότητα 4 τεμαχίων, μέγ. βάρος 1.300 g, 1/2 GN (325 x 265 mm)	50 €
6035.1016	Χωρητικότητα 6 τεμαχίων, μέγ. βάρος 1.800 g, 1/1 GN (325 x 530 mm)	60 €
6035.1006	Χωρητικότητα 8 τεμαχίων, μέγ. βάρος 1.300 g, 1/1 GN (325 x 530 mm)	66 €
6035.1010	Χωρητικότητα 10 τεμαχίων, μέγ. βάρος 950 g, 1/1 GN (325 x 530 mm)	76 €
6035.1009	Χωρητικότητα 8 τεμαχίων, μέγ. βάρος 2.200 g, 1/1 GN (325 x 530 mm)	119 €

Σχάρα για παϊδάκια

Η κατακόρυφη διάταξη στη σχάρα επιτρέπει να προψηθούν τέλεια τα παϊδάκια με βέλτιστη χρήση της χωρητικότητας – και κατά τη διάρκεια της νύχτας.



6035.1018	1/1 GN (325 x 530 mm)	133 €
-----------	-----------------------	-------

Potato Baker

Με το Potato Baker της RATIONAL προετοιμάζετε ψητές πατάτες ή καλαμπόκια χωρίς αλουμινοχαρτο έως 50% ταχύτερα.



6035.1019	1/1 GN (325 x 530 mm)	133 €
-----------	-----------------------	-------

Τα είδη της σελίδας δεν ακολουθούν εμπορικές εκπτώσεις

Σούβλα ψησταριάς και ταντούρι

Ανοξειδωτες σούβλες και κατάλληλα πλαίσια σούβλας για το ψήσιμο κομματιών κρέατος και πουλερικών και ολοκληρωτων ψαριών και φιλέτων. Εξαιρετικά ανθεκτικές χάρη στο ανοξειδωτο ατσάλι υψηλής ποιότητας. Καθαρίζεται εύκολα στο πλυντήριο πιάτων.



60.75.782	Σετ 2/3 GN (325 x 354 mm) (1 πλαίσιο σούβλας και 5 σούβλες)	103 €
60.72.414	Σετ 1/1 GN (325 x 530 mm) (1 πλαίσιο σούβλας και 5 σούβλες)	144 €
60.74.963	Πλαίσιο σούβλας ψησταριάς και ταντούρι 2/3 GN (325 x 354 mm)	49 €
60.72.224	Πλαίσιο σούβλας ψησταριάς και ταντούρι 1/1 GN (325 x 530 mm)	64 €
60.75.783	5 σούβλες, Ο 5 mm, μήκος 265 mm για 2/3 GN (325 x 354 mm)	54 €
60.75.784	5 σούβλες, □ 5 mm, μήκος 265 mm για 2/3 GN (325 x 354 mm)	54 €
60.75.785	5 σούβλες ψαριού, 4 x 10 mm, μήκος 265 mm για 2/3 GN (325 x 354 mm)	59 €
60.72.416	3 σούβλες, Ο 5 mm, μήκος 530 mm για 1/1 GN (325 x 530 mm)	48 €
60.72.417	3 σούβλες, Ο 8 mm, μήκος 530 mm για 1/1 GN (325 x 530 mm)	55 €
60.72.418	3 σούβλες, □ 5 mm, μήκος 530 mm για 1/1 GN (325 x 530 mm)	48 €
60.72.419	3 σούβλες, □ 8 mm, μήκος 530 mm για 1/1 GN (325 x 530 mm)	55 €
60.72.420	3 σούβλες ψαριού, 4 x 10 mm, μήκος 530 mm για 1/1 GN (325 x 530 mm)	55 €

Φόρμα για Muffin και Timbal

Οι φόρμες για Muffin και Timbal είναι κατασκευασμένες από εξαιρετικά ευέλικτο υλικό. Είναι ιδανικά κατάλληλες για το μαγείρεμα, π.χ. φλαν λαχανικών, τιμπάλας ψαριού, πουτίγκας με ψωμί, αβγών ποσέ, ιδιαίτερων επιδορπίων και πολλών άλλων. Χωρητικότητα πλήρωσης περίπου 100 ml.



6017.1002	300 x 400 mm (για 1/1 GN (325 x 530 mm))	94 €
6017.1001	400 x 600 mm (για 2/1 GN (650 x 530 mm) και Πρότυπο αρτοποιίας)	173 €

Δοχεία εμαγιέ γρανίτη

Η πολύ καλή θερμοαγωγιμότητα φροντίζει για ομοιόμορφο ρόδισμα. Πλήρως φορμαρισμένες γωνίες για εύκολο σερβίρισμα ακόμα και των γωνιακών κομματιών. Ιδανικά για γλυκά ταψιού, ζύμες και πίτσες σε ταψί.



6014.1202	1/2 GN (325 x 265 mm), βάθος 20 mm	69 €
6014.1204	1/2 GN (325 x 265 mm), βάθος 40 mm	76 €
6014.1206	1/2 GN (325 x 265 mm), βάθος 60 mm	94 €
6014.2302	2/3 GN (325 x 354 mm), βάθος 20 mm	71 €
6014.2304	2/3 GN (325 x 354 mm), βάθος 40 mm	78 €
6014.2306	2/3 GN (325 x 354 mm), βάθος 60 mm	96 €
6014.2310	2/3 GN (325 x 354 mm), βάθος 100 mm	121 €
6014.1102	1/1 GN (325 x 530 mm), βάθος 20 mm	92 €
6014.1104	1/1 GN (325 x 530 mm), βάθος 40 mm	102 €
6014.1106	1/1 GN (325 x 530 mm), βάθος 60 mm	125 €
6014.1110	1/1 GN (325 x 530 mm), βάθος 100 mm	157 €
6014.2102	2/1 GN (650 x 530 mm), βάθος 20 mm	137 €
6014.2104	2/1 GN (650 x 530 mm), βάθος 40 mm	150 €
6014.2106	2/1 GN (650 x 530 mm), βάθος 60 mm	185 €
6014.1002	Πρότυπο αρτοποιίας (400 x 600 mm), βάθος 20 mm	113 €
6014.1004	Πρότυπο αρτοποιίας (400 x 600 mm), βάθος 40 mm	124 €
6014.1006	Πρότυπο αρτοποιίας (400 x 600 mm), βάθος 60 mm	152 €



Φόρμα για πίτσα

Φόρμα πίτσας για τρώλει πιάτων, για το ψήσιμο πίτσας Convenience σε πολύ σύντομο χρόνο. Φορτώστε τις φόρμες πίτσας στο τρώλει πιάτων και ολοκληρώστε το ψήσιμο με το Finishing.

60.71.158	Πίτσα έως Ø 280 mm	26 €
------------------	--------------------	-------------

Τα είδη της σελίδας δεν ακολουθούν εμπορικές εκπτώσεις

Αξεσουάρ μαγειρέματος και ειδικά αξεσουάρ



Σούβλα για αρνί και γουρουνόπουλο (1 αρνί ή 1 γουρουνόπουλο)

Για την προετοιμασία ολόκληρων αρνιών και χοιρινών. Περάστε απλά και κρεμάστε.

60.70.819	Τύποι 10-1/1, 10-2/1, 20-1/1, 20-2/1 έως 12 kg (1/1 GN (325 x 530 mm))	167 €
6035.1003	Τύπος 20-1/1 έως 30 kg (1 σούβλα με στήριγμα)	561 €
6035.1002	Τύπος 20-2/1 έως 30 kg (1 σούβλα με στήριγμα + 1 προαιρετική σούβλα για αρνί ή γουρουνόπουλο)	587 €
8710.1065	Προαιρετική σούβλα	243 €

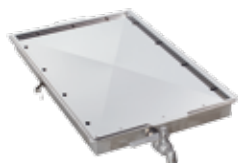

Συλλέκτης λίπους με κλείστρο εκροής (συμπεριλαμβάνονται καπάκι και λάστιχο εκροής)

Ιδανικός για τη συλλογή λίπους κατά το ψήσιμο. Ο συλλέκτης λίπους μπορεί να αδειάσει εύκολα και με ασφάλεια από τη βάνα και το λάστιχο εκροής.

8710.1135	1/1 GN (325 x 530 mm)	388 €
60.70.776	2/1 GN (650 x 530 mm)	574 €

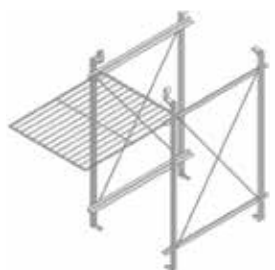

Πλαϊνές σχάρες στήριξης για πάπια Πεκίνου

Οι ειδικές πλαϊνές σχάρες στήριξης για τα συστήματα μαγειρέματος 10-1/1 επιτρέπουν την ιδανική τοποθέτηση προϊόντων που μαγειρεύονται κρεμαστά, όπως για παράδειγμα η πάπια Πεκίνου. Η επάνω θέση χρησιμεύει για την τοποθέτηση της παρεχόμενης σχάρας από ανοξείδωτο χάλυβα, η οποία διευκολύνει την σταθεροποίηση των τροφίμων. Η κάτω θέση χρησιμεύει για την τοποθέτηση ενός δοχείου για τη συλλογή του λίπους που στάζει.

60.76.307	Σετ πλαϊνών σχαρών στήριξης για πάπια Πεκίνου (πλαϊνές σχάρες στήριξης και σχάρα 400 x 600 mm)	695 €
------------------	--	--------------

Δοχείο προδιαγραφών Gastronorm

Σχάρα από ανοξείδωτο ασάλι



6010.2301	2/3 GN (325 x 354 mm)	35 €
6010.1101	1/1 GN (325 x 530 mm)	45 €
6010.2101	2/1 GN (650 x 530 mm)	77 €
6010.0103	Πρότυπο αρτοποιίας (400 x 600 mm)	56 €

Δοχείο από ανοξείδωτο ασάλι

Το πάχος υλικού των δοχείων RATIONAL υπερβαίνει το τυπικό πάχος κατά έως και 33 %. Αυτό εξασφαλίζει κορυφαία σταθερότητα, ακόμα και σε μεγάλες ποσότητες πλήρωσης, καθώς και μεγάλη διάρκεια ζωής. Οι φορμαρισμένες ράχες εξοικονομούν χώρο.

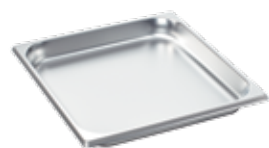

6013.2302	2/3 GN (325 x 354 mm), βάθος 20 mm	27 €
6013.2306	2/3 GN (325 x 354 mm), βάθος 65 mm	40 €
6013.1102	1/1 GN (325 x 530 mm), βάθος 20 mm	35 €
6013.1104	1/1 GN (325 x 530 mm), βάθος 40 mm	44 €
6013.1106	1/1 GN (325 x 530 mm), βάθος 65 mm	51 €



Δοχείο διάτρητο από ανοξείδωτο ασάλι

6015.1165	1/1 GN (325 x 530 mm), βάθος 55 mm	54 €
------------------	------------------------------------	-------------

Τα είδη της σελίδας δεν ακολουθούν εμπορικές εκπτώσεις

Φούρνος κυκλοθερμικός αρτοποιείας με περιστρεφόμενο καρότσι RESTO Ιταλίας.

Ο φούρνος ROTOR είναι ένας κυκλοθερμικός φούρνος με περιστρεφόμενο καρότσι, κατάλληλος για μικρές και μεσαίες παραγωγές για επαγγελματική χρήση. Ανεξαρτήτα των διαστάσεων και της πολυπλοκότητας των προϊόντων που μαγειρεύονται, εάν είναι γεμιστά ή όχι, ο φούρνος ROTOR εγγυάται τα καλύτερα αποτελέσματα αφού συνδυάζει κυκλοθερμικό και περιστροφή για τέλεια διανομή θερμότητας εσωτερικά και εξωτερικά του προϊόντος. Επιπλέον, χάρη στην καινοτόμο λειτουργία MY BAKING, η σειρά ROTOR βοηθάει και τους επαγγελματίες του ψωμιού. Ειδικότερα, όταν χρησιμοποιούνται τα νέα αλεύρια που χρησιμοποιούνται όλο και πιο ευρέως στην αγορά, συχνά με χαμηλή ή καθόλου περιεκτικότητα σε γλουτένη, τα οποία απαιτούν μια πιο σταδιακή και ήπια διαδικασία μαγειρέματος, ο φούρνος ROTOR είναι η καλύτερη λύση για εκείνα τα προβλήματα που μπορεί να προκύψουν κατά το ψήσιμο αυτών των προϊόντων. Βοηθά τους επαγγελματίες να αναχαιτίσουν και να ικανοποιήσουν μια συνεχώς αυξανόμενη ανάγκη. Το σύστημα Eco-Power βελτιστοποιεί την διαχείριση ισχύς και πετυχαίνει 40% εξοικονόμηση ενέργειας όταν ο φούρνος χρησιμοποιείται πλήρως γεμισμένος, χωρίς να μειώνει την απόδοσή του. Το σύστημα 3D διασφαλίζει ομοιόμορφο ψήσιμο από την καρδιά του προϊόντος έως την επιφάνεια. Εξερευνώντας τον συνδυασμό κυκλοθερμικού και περιστροφής, επιτρέπει πραγματικά ομοιογενές αποτέλεσμα σε ολόκληρη την θαλάμη. Με το πρόγραμμα My baking έχουμε την δυνατότητα προγραμματισμού 99 συνταγών. Το σύστημα Bread Ready σχεδιάστηκε για να φέρει τα καλύτερα αποτελέσματα ακόμη και όταν χρησιμοποιείτε αλεύρια ολικής αλέσεως και χωρίς γλουτένη.

Με 7/10 οδηγούς για ταψιών, μη αποσπώμενο περιστρεφόμενη σκαλιέρα. Συνδυάζει αερισμό με ομοιόμορφη κατανομή θερμότητας. Διπλό θερμοστάτη ασφαλείας. 100% ανοξειδωτή κατασκευή. Εξαιρετική θερμική μόνωση με το σύστημα air-jacket. Διπλό τζάμι στην πόρτα. 5" έγχρωμη οθόνη αφής. Εβδομαδιαίος προγραμματισμός εκκίνησης. Αναβαθμισμένος χρονοδιακόπτης ψησίματος. Ηλεκτρονική διαχείριση της εξόδου ατμού. Λειτουργία γρήγορης θέρμανσης, ρολόι, καθυστέρηση εκκίνησης. Με διαφορετικά προγράμματα για ψωμί και ζαχαροπλαστική. Διαχειρίσιμος προγραμματισμός κύκλων έγχυσης ατμού. Διαχείριση κύκλων θερμοκρασίας.



ROTOR 710-60







COMBI CL M18

Μοντέλο	Τύπος	Χωρητικότητα	Διαστάσεις cm	Ισχύς Kw	€
ROTOR 710-60	Φούρνος με βάση στόφα ύψους 60εκ	7/10* 60x40cm	960*1350*1930	10,8	19.312
ROTOR 710-80	Φούρνος με βάση στόφα ύψους 80εκ	8/10 * 60x40cm	960*1350*2155	10,8	19.496
COMBI CL M18	Φούρνος με βάση στόφα και θαλάμη ψησίματος εξτρά	7/10 * 60x40cm	960*1350*2360	18,8	25.006

Διαστάσεις στόφας : 96*120*600mm. Χωρητικότητα 4* 60x40cm. Ισχύς : 1Kw

Διαστάσεις ταβανωτού φούρνου : 960*1200*430mm. Διαστάσεις θαλάμης: 960*1200*430mm. Ισχύς : 8Kw



Μοντέλο	Τύπος	Χωρητικότητα	Διαστάσεις cm	Ισχύς Kw	€
ROTOR15E	Φούρνος με περιστρεφόμενο αποσπώμενο τρόλει	15* 60x40cm	980*1330*2230	23,5 	28.463
ROTOR18E		18* 60x40cm	980*1330*2230	23,5 	28.463
ROTOR15G		15 * 60x40cm	980*1330*2230	34Kw 	32.635
ROTOR18G		18* 60x40cm	980*1330*2230	34Kw 	32.635
Προαιρετικά					
4.0 READY	Ρύθμιση τεχνολογίας OVEN 4.0				927
6RE15T0C0I	Καρότσι για 15 ταψιά				1.403
6RE18T0C0I	Καρότσι για 18 ταψιά				1.403
6RE1500L0I	Στόφα γαι καρότσι 15 ή 18 ταψιών		1000*1180*2230	3Kw	10.919
	Λαμαρίνα αντικολλητική		600*400		73,20
	Λαμαρίνα ανοξειδωτη		600*400		34,20
	Λαμαρίνα για μπαγκέτες		600*400		109

Στις τιμές δεν συμπεριλαμβάνεται ο Φ.Π.Α.

Φούρνος κυκλοθερμικός αρτοποιείας με περιστρεφόμενο καρότσι FIORINI Ιταλίας.

Τεχνικά χαρακτηριστικά: Ηλεκτρικός ή υγραερίου ή πετρελαίου. Όλος ανοξείδωτος AISI304 18/10.

Χωρητικότητα: 1 καρότσι 14 λαμαρινών 60x40cm ύψους 10cm

Ισχύς μοτέρ: 1,65Kw/380Volt

Ισχύς ρεύματος: 35Kw/380Volt

Ισχύς υγραερίου: 45.000Kcal/h

Ισχύς πετρελαίου: 160.000 BTU/h

Με ενσωματωμένη χοάνη απαγωγής οσμών και μοτέρ.

Ηλεκτρονική ένδειξη θερμοκρασίας.

Κατανάλωση υγραερίου: 2Kg αέριο/h

Ο φούρνος παραδίδεται μονταρισμένος.

Βάρος: 1000Kg

Διαστάσεις: 107x156x206+41cm

Μοντέλο **SMALL**



Περιγραφή	Τιμή €
Φούρνος χωρίς θέρμανση	25.600
Καυστήρας πετρελαίου	1.300
Καυστήρας υγραερίου	2.400
Ηλεκτρικές αντιστάσεις	1.400
Καρότσι 60x40cm	850

Στην τιμή δεν συμπεριλαμβάνεται και το καρότσι

Φούρνος κυκλοθερμικός αρτοποιείας με περιστρεφόμενο καρότσι FIORINI Ιταλίας.

Τεχνικά χαρακτηριστικά: Ηλεκτρικός ή υγραερίου ή πετρελαίου. Όλος ανοξείδωτος AISI304 18/10.

Χωρητικότητα: 1 καρότσι 14 λαμαρινών 60x80cm ύψους 10cm

Ισχύς μοτέρ: 2,32Kw/380Volt

Ισχύς ρεύματος: 46Kw/380Volt

Ισχύς υγραερίου: 60.000Kcal/h

Ισχύς πετρελαίου: 240.000 BTU/h

Με ενσωματωμένη χοάνη απαγωγής οσμών και μοτέρ.

Ηλεκτρονική ένδειξη θερμοκρασίας.

Κατανάλωση υγραερίου: 4Kg αέριο/h

Ο φούρνος παραδίδεται μονταρισμένος.

Βάρος: 1600Kg

Διαστάσεις: 143x203x220+41cm

Μοντέλο **ROTOR**



Περιγραφή	Τιμή €
Φούρνος χωρίς θέρμανση	32.000
Καυστήρας πετρελαίου	1.700
Καυστήρας υγραερίου	3.400
Ηλεκτρικές αντιστάσεις	1.400
Καρότσι 60x80cm	900

Στην τιμή δεν συμπεριλαμβάνεται και το καρότσι

Φούρνος κυκλοθερμικός αρτοποιείας με περιστρεφόμενο καρότσι FIORINI Ιταλίας.
 Τεχνικά χαρακτηριστικά: Ηλεκτρικός ή υγραερίου ή πετρελαίου. Όλος ανοξείδωτος AISI304 18/10.
 Χωρητικότητα: καρότσι 14 λαμαρινών 60x80cm.
 Ισχύς μοτέρ: 1,70Kw/380Volt
 Ισχύς ρεύματος: 52,2Kw/380Volt
 Ισχύς υγραερίου: 60.000Kcal/h
 Ισχύς πετρελαίου: 240.000 BTU/h
 Ηλεκτρονική ένδειξη θερμοκρασίας.
 Κατανάλωση υγραερίου: 4Kg αέριο/h
 Ο φούρνος παραδίδεται μονταρισμένος.
 Βάρος: 1700Kg
 Διαστάσεις: 170x151x230+44cm
 Μοντέλο **ROTOR FR**



Περιγραφή	Τιμή €
Φούρνος χωρίς θέρμανση	33.000
Καυστήρας πετρελαίου	1.700
Καυστήρας υγραερίου	3.400
Ηλεκτρικές αντιστάσεις	1.800
Καρότσι 60x80cm	900

Στην τιμή δεν συμπεριλαμβάνεται και το καρότσι

Φούρνος κυκλοθερμικός αρτοποιείας με περιστρεφόμενο καρότσι FIORINI Ιταλίας.
 Τεχνικά χαρακτηριστικά: Ηλεκτρικός ή υγραερίου ή πετρελαίου. Όλος ανοξείδωτος AISI304 18/10.
 Χωρητικότητα: 2 καρότσια 14 λαμαρινών 60x80cm έκαστο
 Ισχύς μοτέρ: 3,6Kw/380Volt
 Ισχύς ρεύματος: 82Kw/380Volt
 Ισχύς υγραερίου: 120.000Kcal/h
 Ισχύς πετρελαίου: 480.000 BTU/h
 Ηλεκτρονική ένδειξη θερμοκρασίας.
 Κατανάλωση υγραερίου: 5,5Kg αέριο/h
 Ο φούρνος παραδίδεται μονταρισμένος.
 Βάρος: 2000Kg
 Διαστάσεις: 190x265x232+41cm
 Μοντέλο **ROTOR 2**



Περιγραφή	Τιμή €
Φούρνος χωρίς θέρμανση	47.000
Καυστήρας πετρελαίου	1.600
Καυστήρας υγραερίου	2.500
Ηλεκτρικές αντιστάσεις	1.800
Καρότσι 60x80cm	900
Καρότσι 80x120cm	1.000

Στην τιμή δεν συμπεριλαμβάνεται και το καρότσι

Φούρνος πατάτας επιδαπέδιος ή επιτραπέζιος. Κατασκευαστής EMPERO Τουρκίας. Διαθέτει διπλά μονωμένα τοιχώματα, θερμοστάτη ασφαλείας, ανοξείδωτα συρτάρια. Ξεχωριστή αντίσταση για κάθε συρτάρι για τους ηλεκτρικούς. Ξεχωριστός καυστήρας για κάθε συρτάρι για τους υγραερίου. Θερμοστάτης ασφαλείας και σπινθηριστής για τους αερίου.



Κωδικός	Περιγραφή	Διαστάσεις cm	Ισχύς	Παραγωγή τμχ/ώρα	kg	Τιμή €
EMP.KFE.020	Ηλεκτρικός φούρνος πατάτας με 2 συρτάρια	50x70x75	3Kw/380Volt	24-30	45	1.730
EMP.KFE.030	Ηλεκτρικός φούρνος πατάτας με 3 συρτάρια	50x70x98	4,5Kw/380Volt	36-45	60	1.890
EMP.KFG.020	Φούρνος πατάτας υγραερίου με 2 συρτάρια	50x70x95	4,9Kw gas	24-30	55	1.570
EMP.KFG.030	Φούρνος πατάτας υγραερίου με 3 συρτάρια	50x70x120	4,9Kw gas	36-45	73	1.760

Στόφες ζαχαροπλαστικής ηλεκτρική, MODULAR Ιταλίας.
Ανοξείδωτη. Θερμοκρασία 20-60°C.
Μέγιστο ύψος λαμαρίνας 75mm.
Δεν περιλαμβάνονται λαμαρίνες, σχάρες και ταψιά.



LM8T43



LM8T64



LM12T64



LM16T64

Κωδικός	sku	Χωρητικότητα	Διαστάσεις	Ισχύς	Βάρος	Τιμή €
LM8T43	405349	8* 43,3x33,3	56x58,5x90cm	1,5Kw/230Volt	55	1.853
LM8T64	405350	8* GN1/1 ή 60x40cm	82,5x71x90cm	2Kw/230Volt	70	1.970
LM12T64	405347	12* GN1/1 ή 60x40cm	97x73x70cm	2Kw/230Volt	73	2.150
LM16T64	405348	16* GN1/1 ή 60x40cm	99,5x79,5x80cm	2Kw/230Volt	78	2.260

Στόφα ζαχαροπλαστικής - θερμοθάλαμος ATALAY Τουρκίας.
Τεχνικά χαρακτηριστικά: Ανοξείδωτη με υγρασία και λεκανάκι για το νερό. Με βαλβίδα που τροφοδοτεί το λεκανάκι όταν χρειάζεται νερό. Φέρει θερμοστάτη ασφαλείας.



Κωδικός	Χωρητικότητα	Διαστάσεις mm	Ισχύς	Βάρος	Τιμή €
AMAY-4060/6	6 * 60x40cm	800*855*840	2,4Kw/230Volt	66	1.270
AMAY-4060/12	12 * 60x40cm	890*965*840	2,4Kw/230Volt	70	1.400

Στόφα ζαχαροπλαστικής - αρτοποιείας EMPERO Τουρκίας.
Τεχνικά χαρακτηριστικά: Ανοξείδωτη με ρόδες. Με θερμοστάτη και ακίδα υγρασίας. Θερμοκρασία: 0-90°C. Χωρητικότητα: 16 λαμαρίνες 60x40cm. Βάρος: 80Kg. Ισχύς: 4Kw/230Volt.
 Διαστάσεις: 50x72x180cm

Μοντέλο **EMP.MF.20-T**

Skü 402347

Τιμή : **1.950€**

Στόφα ζαχαροπλαστικής - αρτοποιείας μονωμένη EMPERO Τουρκίας.

Τεχνικά χαρακτηριστικά: Ανοξείδωτη με ρόδες. Με θερμοστάτη και ακίδα υγρασίας. Θερμοκρασία: 0-90°C. Χωρητικότητα: 16 λαμαρίνες 60x40cm. Βάρος: 106Kg. Ισχύς: 4Kw/230Volt.
 Διαστάσεις: 63x85x190cm

Μοντέλο **EMP.MFI.20-T**

Τιμή : **2.420€**



Στόφα ζαχαροπλαστικής - αρτοποιείας FIORINI Ιταλίας.

Τεχνικά χαρακτηριστικά: Κατασκευασμένη από πάνελα σάντουιτς.

Επένδυση των πανέλων από γαλβανιζόμενη λαμαρίνα. Με ανοξείδωτη βάση.



Μοντέλο	Διαστάσεις cm	Χωρητικότητα	Για φούρνο	Ισχύς	Τιμή €
BOX 1-2/46	80x160x230	2 καρότσια για λαμαρίνες 60x40cm	SMALL ή ROTOR	3,6Kw/230Volt	10.600
BOX 1-2/57	90x180x250	2 καρότσια για λαμαρίνες 50x70cm	MINI ROTOR	3,6Kw/230Volt	13.400
BOX 1-2/68	94x200x250	2 καρότσια για λαμαρίνες 60x80cm	ROTOR	3,6Kw/230-380Volt	11.500
BOX 1-2/88	115x200x250	2 καρότσια για λαμαρίνες 80x80cm	MAXI ROTOR	4,6Kw/380Volt	12.000
BOX 2-6/810	207x340x250	2 καρότσια για λαμαρίνες 80x100cm	MAXI ROTOR	6,6Kw/380Volt	19.800

Αξεσουάρ φούρνων SIRMAN Ιταλίας.

Μοντέλο	Διαστάσεις cm	Τιμή €
Φτυάρι πίτσας inox με τρύπες		
31041600	Ø16x170	93
31041800	Ø18x170	93
31042000	Ø20x170	93
Φτυάρι πίτσας inox		
31021600	Ø16x170	95
31021800	Ø18x170	95
31022000	Ø20x170	95
Φτυάρι πίτσας αλουμινίου		
31083333	33x33x170	118
31083636	36x33x170	118
31084545	45x45x170	118
Φτυάρι στάχτης		
31160900	170	102



Πλαστικό κιβώτιο - κουτί

Κατάλληλο για πιπασίες, ζαχαροπλαστεία, αροποιεία. Ειδικό για ζυμάρια. Από ειδικό πολυεθυλένιο. Αντέχει σε θερμοκρασίες -40°C/+80°C και στο πλυντήριο μέχρι τους +120°C. Στοιβαζόμενο.



Code	sku	Χωρ/τα	Διαστάσεις εξωτερικές	Εσωτερικές διαστάσεις	Kg	€
VAS007	703611	13lit	60x40x7cm	57x37x6cm	1,3	11
VAS010	703612	19lit	60x40x10cm	57x37x9cm	1,5	12
VAS013	703618	26lit	60x40x13cm	57x37x12cm	1,65	15
10002	70361		60x40cm	καπάκι για τα κουτιά		9
VAS010FA διάτρητο	703613	18lit	60x40x10cm	57x37x9cm	1,5	11
VAS010FL διάτρητο	703614	18lit	60x40x10cm	57x37x9cm	1,5	11

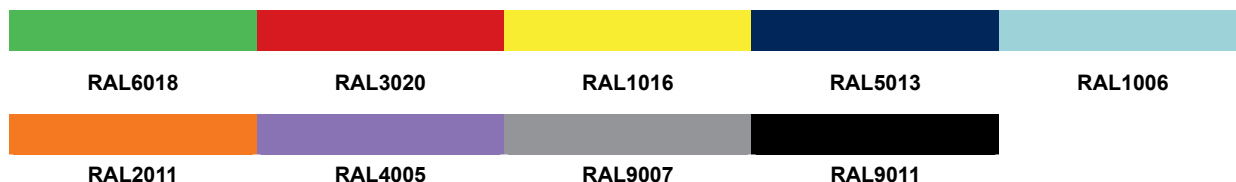

Κατόπιν παραγγελίας σε διάφορα χρώματα.

Φούρνος πίτσας μονός ηλεκτρικός XDOME Πορτογαλίας.

Τεχνικά χαρακτηριστικά: Με φωτισμό στην θαλάμη. Φέρει ξεχωριστό θερμοστάτη για την άνω και κάτω αντίσταση. Διαστάσεις: 560x525x250mm.

Χωρητικότητα: 1 πίτσα Ø35cm.

Ισχύς: 1,9Kw/230Volt

Μοντέλο **XDFP 20PV**

Βάρος: 20Kg

Sku 407818

Τιμή: **602€**



Στις τιμές δεν συμπεριλαμβάνεται ο Φ.Π.Α.

145

Φούρνος πίτσας RESTO Ιταλίας.

Τεχνικά χαρακτηριστικά: Ηλεκτρικός επιτραπέζιος.
Ανοξείδωτος με εσωτερικό φωτισμό, θερμοστάτη για κάθε θαλάμη, επιφάνεια ψησίματος από πυρότουβλο.
Θερμοκρασία: 0-350°C.



Μοντέλο	sku	Διαστάσεις cm	Θαλάμες	Διαστάσεις θαλάμης cm	Ισχύς	Βάρος Kg	Τιμή €
SMALL G	406620	55x43x25,5	1	41x35x11	1,6Kw/230Volt	21	690
SMALL G2	406621	55x43x43,5	2	41x35x11	3,2Kw/230Volt	32	1.030

Φούρνος πίτσας διπλός ηλεκτρικός XDOME Πορτογαλίας.

Τεχνικά χαρακτηριστικά: Με φωτισμό στην θαλάμη. Φέρει ξεχωριστό θερμοστάτη για την άνω και κάτω αντίσταση.
Διαστάσεις: 560x525x450mm. Χωρητικότητα: 1 πίτσα Ø35cm σε κάθε θαλάμη. Ισχύς: 3,5Kw/230Volt

Μοντέλο **XDFP 35PV**

Βάρος: 30Kg

Sku 407819

Τιμή: **1.060€**



Φούρνος πίτσας τριπλός XDOME Πορτογαλίας.

Τεχνικά χαρακτηριστικά: Εξ ολοκλήρου ανοξείδωτος. Με φωτισμό στην θαλάμη. Με ξεχωριστό θερμοστάτη για κάθε θαλάμη. Χωρητικότητα έκαστης θαλάμης μια πίτσα Ø 350 mm. Ισχύς: 5,25Kw/380Volt

Χωρητικότητα: 3 πίτσες Ø35cm.

Διαστάσεις: 52,5x56x65cm

Μοντέλο **XDFP52PV**

Sku 407820

Τιμή: **1.715€**



Φούρνος πίτσας αλυσίδα ηλεκτρικός XDOME Πορτογαλίας.

Τεχνικά χαρακτηριστικά: Με ρύθμιση της ταχύτητας της αλυσίδας και της θερμοκρασίας. Αυτόνομη η άνω από την κάτω αντίσταση. Αναλογική ένδειξη της θερμοκρασίας.

Παραγωγή: 6-9 πίτσες Ø35cm την ώρα.

Διάρκεια ψησίματος: 9-10 λεπτά.

Διαστάσεις θαλάμης: 375x510x75mm

Διαστάσεις: 1240x630x300mm.

Ισχύς: 4Kw/230Volt

Μοντέλο **XDFT 375**

Βάρος: 32Kg

Sku 407821

Τιμή: **2.210€**



Φούρνος πίτσας αλυσίδα ηλεκτρικός XDOME Πορτογαλίας.

Τεχνικά χαρακτηριστικά: Με ρύθμιση της ταχύτητας της αλυσίδας και της θερμοκρασίας. Αυτόνομη η άνω από την κάτω αντίσταση. Αναλογική ένδειξη της θερμοκρασίας.

Παραγωγή: 12-15 πίτσες Ø35cm την ώρα.

Διάρκεια ψησίματος: 5,5-6,5 λεπτά.

Διαστάσεις θαλάμης: 375x940x75mm

Διαστάσεις: 1690x615x310mm.

Ισχύς: 6Kw/380Volt

Μοντέλο **XDFT375L**

Βάρος: 45Kg

Τιμή: **2.540€**



Φούρνος πίτσας RESTO Ιταλίας.

Τεχνικά χαρακτηριστικά: Ηλεκτρικός επιτραπέζιος. Με εσωτερικό φωτισμό, θερμοστάτη για κάθε θαλάμη, επιφάνεια ψησίματος από πυρότουβλο. Κατάλληλο για επαφή με τρόφιμα. Θερμοκρασία: 0-500°C.



Μοντέλο	sku	Διαστάσεις cm	Θαλάμες	Διαστάσεις θαλάμης cm	Ισχύς	Βάρος Kg	Τιμή €
START 4	406612	94x92x40	1	66x66x14	4,7Kw/230Volt	82	1.170
START 44	406613	94x92x71	2	66x66x14*2	9,4Kw/230Volt	125	1.920
START 6	406622	94x125x40	1	66x99x14	7Kw/380Volt	103	1.490
START 66	406614	94x125x71	2	66x99x14*2	14,4Kw/380Volt	178	2.570
START 6 BIG L	406623	131x86,5x39,5	1	108x72x14	9Kw/380Volt	122	1.990
START 66 BIG L	406624	131x86,5x71	2	108x72x14*2	18Kw/380Volt	199	3.320

Φούρνος πίτσας RESTO Ιταλίας

Τεχνικά χαρακτηριστικά: Ηλεκτρικός επιτραπέζιος. Με εσωτερικό φωτισμό, θερμοστάτη για κάθε θαλάμη, επιφάνεια ψησίματος από πυρότουβλο. Κατάλληλο για επαφή με τρόφιμα. Θερμοκρασία: 0-500°C.



Μοντέλο	sku	Διαστάσεις cm	Θαλάμες	Διαστάσεις θαλάμης cm	Ισχύς Kw	Βάρος Kg	€
START 9 BIG	406626	132x122,5x40	1	108x108x14	13	150	2.070
START 99 BIG	406627	132x122,5x71	2	108x108x14	26,4	279	3.690

Φούρνοι πίτσας RESTO Ιταλίας.

Τεχνικά χαρακτηριστικά: Με διπλή μόνωση ώστε να εξασφαλίζεται μεγάλη θερμική απόδοση και συνεπώς χαμηλή κατανάλωση. Πυρότουβλο στην θαλάμη ψησίματος. Γενικός διακόπτης ON/OFF και ενδεικτική λυχνία λειτουργίας και ρύθμιση της με εσωτερικό φωτισμό με φως αλογόνου για βέλτιστο φωτισμό. Πόρτα ανοιγόμενη με τζάμι και χειρολαβή. Θερμοστάτης 50-500°C. **Ειδικό μοντέλο ζαχαροπλαστικής με ύψος θαλάμης 27cm!!** Δυνατότητα ανοξείδωτου πάτου όταν ψήνεται σε ταψιά.



Μοντέλο	sku	Διαστάσεις cm	Θαλάμες	Διαστάσεις θαλάμης cm	Χωρ/τα ταψιών 60x40cm	Ισχύς Kw	Βάρος Kg	€
TR 4	406632	113x98,5x41	1	83x84x18	2	6,9	104	2.610
TR 4H	406634	113x98,5x50	1	83x84x27	2	6,9	109	3.425
TR 44	406633	113x98,5x75	2	83x84x18	2+2	13,8	159	4.545
TR 6	406635	154x140x41	1	83x124x18	4	10,2	132	3.340
TR 6H	406638	154x140x50	1	83x124x27	4	10,2	137	4.155
TR 66	406636	154x140x75	2	83x124x18	4+4	20,4	209	5.500
TR 6L	406639	154x98,5x41	1	124x84x18	4	10,2	132	3.630
TR 66L	406637	154x98,5x75	2	124x84x18	4+4	20,4	209	6.145

Πρόσθετα εξαρτήματα για τους φούρνους TR

- Ηλεκτρονική ένδειξη της θερμοκρασίας. Επιβάρυνση **10%** επί των αναγραφόμενων τιμών των φούρνων της σειράς TR.
- Ατμογεννήτρια για όλα τα μοντέλα. Επιβάρυνση **1.400€ - 3.100€** (ανάλογα με το μοντέλο).
- Στόφα για όλα τα μοντέλα. Επιβάρυνση **2.000€ - 2.500€** (ανάλογα με το μοντέλο).
- Φούσκα απαγωγής οσμών **530€** (για όλα τα μοντέλα).
- Μοτέρ φούσκας **500€** (για όλα τα μοντέλα).
- Μεταλλική βάση φούρνου **500€** (για όλα τα μοντέλα).
- Για πάτο firestone πάνω & κάτω στην θαλάμη **700 - 1.800€** (ανάλογα με το μοντέλο).

Φούρνοι πίτσας RESTO Ιταλίας.

Σειρά TS

Τεχνικά χαρακτηριστικά: Με διπλή μόνωση ώστε να εξασφαλίζεται μεγάλη θερμική απόδοση και συνεπώς χαμηλή κατανάλωση. Πυρότουβλο στην θαλάμη ψησίματος. Με οθόνη αφής και ρύθμιση της υγρασίας. Προαιρετικά ανοξείδωτη φούσκα με μοτερ λειτουργία ECO. Προγραμματισμένη έναρξη λειτουργίας. Με 2 χρονοδιακόπτες ψησίματος. Λειτουργία γρήγορης έναρξης (POWER BOOST Functional). Με ρύθμιση της θέρμανσης για την άνω και την κάτω αντίσταση. Με εσωτερικό φωτισμό με φως αλογόνου για βέλτιστο φωτισμό. Πόρτα ανοιγόμενη με τζάμι και χειρολαβή. Θερμοστάτης 50-500°C.



Μοντέλο	Διαστάσεις cm	Διαστάσεις θαλάμης cm	Χωρ/τα	Ισχύς Kw	Βάρος Kg	€
TS4	113x98,5x41	72x72x14	4πίτσες Ø36cm	6Kw/230Volt	84	4.140
TS6	113x140x41	72x108x14	6πίτσες Ø36cm	9Kw/380Volt	107	4.470
TS6L	154x98,5x41	108x72x14	9 πίτσες Ø36cm	9,2Kw/380Volt	108	5.060

Φούρνοι πίτσας RESTO Ιταλίας.

Τεχνικά χαρακτηριστικά: Ηλεκτρικοί με 2 θαλάμες και με εσωτερικό φωτισμό. Φέρουν ανοιγόμενη πόρτα όλη με τζάμι. Θερμοστάτης 500°C. Πυρότουβλο στο θάλαμο ψησίματος. Γενικός διακόπτης ON/OFF, ενδεικτική λυχνία λειτουργίας και ρύθμιση θερμοκρασίας.



Μοντέλο	sku	Διαστάσεις cm	Διαστάσεις θαλάμης cm	Χωρ/τα	Ισχύς 230 ή 380Volt	Βάρος Kg	Τιμή €
TECPRO 44	406628	95x90,5x71	72x72x14*2	4+4 πίτσες Ø35cm	12Kw	165	4.540

Φούρνοι πίτσας μονός υγραερίου RESTO Ιταλίας.
Τεχνικά χαρακτηριστικά: Ομοιόμορφο ψήσιμο.
 Ανοξείδωτος εξωτερικά. Τοποθετείται ο ένας πάνω
 στον άλλο. Θερμοστάτης 450°C. Φέρει φωτισμό στην
 θαλάμη. Τάση 230Volt.



Μοντέλο	sku	Διαστάσεις cm	Διαστάσεις θαλάμης cm	Χωρ/τα	Ισχύς	Βάρος Kg	Τιμή €
RG4	406616	100x84x47,5	62x62x15,5	4 πίτσες Ø30cm	13,2Kw	112	4.600
RG6	406617	100x114x47,5	62x92x15,5	6 πίτσες Ø30cm	21Kw	140	5.400
RG9	406618	130x114x47,5	92x92x15,5	9 πίτσες Ø30cm	27Kw	180	6.500

Φούρνοι πίτσας & ζαχαροπλαστικής RESTO Ιταλίας.

Ο φούρνος JACK είναι καινοτόμος σειρά ηλεκτρικών στατικών φούρνων, που έχει σχεδιαστεί για να καλύψει κάθε ανάγκη παραγωγής: πίσαρία, ζαχαροπλασείο και αρτοποιείο. Ο φούρνος Jack χάρη στον αρθρωτό σχεδιασμό του και τις διαφορετικές διαμορφώσεις του, είναι ένας εξαιρετικά ευέλικτος φούρνος, που προσαρμόζεται τέλεια σε κάθε είδους απόδοση ψήσιματος και παραγωγής. Τεχνολογία και λειτουργίες υψηλής απόδοσης, συνδυάζονται με έναν αποκλειστικό και προσαρμόσιμο σχεδιασμό, που ταιριάζει με τη διακόσμηση και το στυλ του χώρου όπου είναι εγκατεστημένος ο φούρνος. Ο φούρνος γίνεται ένα έπιπλο, που προσαρμόζεται στην ατμόσφαιρα του χώρου. Χάρη στην τεχνολογία Eco-Zone είναι δυνατό να απενεργοποιήσετε τις περιοχές του θαλάμου ψήσιματος στον φόρτο εργασίας. Ο ζωνικός έλεγχος καθιστά δυνατή τη χρήση ενέργειας ανάλογα με την ποσότητα του προϊόντος που θέλετε να πραγματοποιήσετε, βελτιστοποιώντας έτσι την κατανάλωση και ελαχιστοποιώντας τη σπατάλη. Σύστημα 4.READY: Ο φούρνος είναι σχεδιασμένος για να χρησιμοποιείται στην Industry 4.0 διαδικασία παραγωγής.

Το σύστημα Perfect pizza έχει σχεδιαστεί για να εγγυάται το τέλει ψήσιμο χωρίς να χρειάζεται γύρισμα η πίσα. Εγγυημένη ταχύτητα παραγωγής και ενέργειας. Η τεχνολογία Eco-Power βελτιστοποιεί την διαχείριση ισχύς και έτσι πετυχαίνει 40% μείωση κατανάλωσης ενέργειας, όταν ο φούρνος χρησιμοποιείται πλήρες φόρτωση, χωρίς να μειώσει την απόδοσή του. 100% συνεχές παραγωγή. Η υψηλότερη ικανότητα αντίστασης της αγοράς, που έχει αναπτυχθεί σε 8 ζώνες μοναδικά ελεγχόμενες, κάνει το φούρνο JACK να μην υπόκειται σε διακοπή εργασιών λόγω βλάβης. Κατασκευή από ανοξείδωτο. Έως και 8 ανεξάρτητες θερμαντικές ζώνες. Βάση και οροφή με εργοστασιακή πέτρα. Ξεχωριστή θερμοκρασία στην βάση και την οροφή. Θερμοστάτης ασφαλείας. Πόρτα πανοραμική με διπλό τζάμι για θερμική μόνωση. Μόνωση θαλάμης από υλικά υψηλού συντελεστή μόνωσης. Μέγιστη θερμοκρασία 500°C. 5" οθόνη αφής. Χρονοδιακόπτης μαγειρέματος. Καθυστέρηση εκκίνησης. Εξοικονόμηση ενέργειας. Έως 99 συνταγές που μπορούν να διαμορφωθούν.





Μοντέλο	Τύπος	Διαστάσεις cm	Θαλάμες	Zone ανα θαλάμη	Διαστάσεις έκαστης θαλάμης cm	Χωρ/τα έκαστης θαλάμης Πίτσες Ø 30cm	Χωρ/τα έκαστης θαλάμης ταπιών 60x40cm	Ισχύς Kw	€
COMP-1S-M9		1330*1225*1530	1	3	930*945*180	9	2	9,8	11.960
COMP-1S-L6	φούρνος με βάση	1640*910*1530	1	2	1240*630*180	8	3	8,7	11.395
COMP-1S-L9	τροχήλατη και φούσκα	1640*1225*1530	1	3	1240*945*180	9	4	13	12.517
COMP-1S-L12		1640*1540*1530	1	4	1240*1260*180	16	6	17,3	14.115
COMP-2S-M9	φούρνος 2 θαλάμων	1330*1225*1940	2	3	930*945*180	9	2	19,6	21.655
COMP-2S-L6	με βάση	1640*910*1940	2	2	1240*630*180	8	3	17,4	20.666
COMP-2S-L9	τροχήλατη και φούσκα	1640*1225*1940	2	3	1240*945*180	9	4	26	22.643
COMP-2S-L12		1640*1540*1940	2	4	1240*1260*180	16	6	34,6	25.583
Προαιρετικά									
6JPB0L1200	Ανάγλυφη λαμαρίνα (προτείνεται για ψήσιμο πίτσας σε ταψί). Για φούρνο L12								on request
6JPB0L0900	Ανάγλυφη λαμαρίνα (προτείνεται για ψήσιμο πίτσας σε ταψί). Για φούρνο L9								on request
6JPB0L0600	Ανάγλυφη λαμαρίνα (προτείνεται για ψήσιμο πίτσας σε ταψί). Για φούρνο L6								on request
6JPB0M0900	Ανάγλυφη λαμαρίνα (προτείνεται για ψήσιμο πίτσας σε ταψί). Για φούρνο M9								on request
6J0CC00003	Ηλεκτρονικός έλεγχος για την έξοδο του ατμού								378
Χρώμα βαφής RAL									1.220
6JAV0L0000	Kit εξαγωγής ατμού με μοτέρ για την φούσκα. Για φούρνους L12, L9 και L6								1.061
6JAV0M0000	Kit εξαγωγής ατμού με μοτέρ για την φούσκα. Για φούρνους M9								1.061
1η φορά ενεργοποίηση πληροφοριών που γίνεται στο εργοστάσιο (ενδεικτική τιμή ανά θαλάμη)									366
6J0CC01001	Τεχνολογία OVEN 4.0 (ρυθμίσεις)								927
Ρεύμα κατά παραγγελία 230V 3 50/60Hz									732
6JCL000001	Οδηγοί ταπιών. Για τους φούρνους L12, L9 Και L6								72
6JCL000002	Οδηγοί ταπιών. Για τους φούρνους M9								72

Οι ανωτέρω φούρνοι πίτσας διατίθενται επίσης με τροχήλατη βάση με οδηγούς για ταψιά και με βάση-στόφα κατόπιν παραγγελίας.

Φούρνοι πίτσας & ζαχαροπλαστικής RESTO Ιταλίας.

Ο φούρνος MODULAR είναι ένας ηλεκτρικός στατικός φούρνος που έχει σχεδιαστεί για να επιτρέπει το τέλει μαγείρεμα σε δίσκους πίτσας και μικρών προϊόντων αρτοποιίας και ζαχαροπλαστικής, δημιουργώντας τη δυνατότητα για κάλυψη νέων πελάτων.

Η πρωτοποριακή τεχνολογία Gradus εξόπλισε το φούρνο MODULAR με έναν πίνακα ελέγχου οθόνης αφής 5", τον οποίο μπορεί να διαχειρίζεται κάθε παράμετρος μαγειρέματος και να διαμορφώσει έως και 99 προγραμματιζόμενες συνταγές, εξασφαλίζοντας εξατομικευμένη διαχείριση των διαδικασιών μαγειρέματος. Η τεχνολογία Eco-Power βελτιστοποιεί την διαχείριση ισχύος και έτσι πετυχαίνει 40% μείωση κατανάλωσης ενέργειας, όταν ο φούρνος χρησιμοποιείται πλήρως φόρτωση, χωρίς να μειώσει την απόδοσή του. Ξεχωριστή θερμοκρασία στην βάση και την οροφή. Σύστημα 4.READY: Ο φούρνος είναι σχεδιασμένος για να χρησιμοποιείται στην Industry 4.0 διαδικασία παραγωγής. Έλεγχος ατμού: μέγιστος έλεγχος κορεσμού ατμών στο θάλαμο, για βέλτιστο μαγείρεμα προϊόντων ζαχαροπλαστικής και αρτοποιίας. Σύστημα My baking: είναι ένα προσαρμοσμένο σύστημα για τον προγραμματισμό της διαδικασίας ψησίματος.

Εξωτερικά ανοξείδωτος, βαμμένο. Θαλάμη από φύλλο αλουμινίου και βάση θαλάμης από εργοστασιακή πέτρα. Διαχείριση εξάτμισης ατμών. Θέρμανση με θωρακισμένα στοιχεία θέρμανσης. Ανακλινόμενη πόρτα με άνοιγμα προς τα επάνω. Μόνωση θαλάμης από υλικά υψηλού συντελεστή μόνωσης. Θερμοστάτης ασφαλείας. Φέρει ποντεσιόμετρο για την ρύθμιση της ποσότητας θέρμανσης στο μπροστινό μέρος της θαλάμης. Οθόνη 5" αφής. Εβδομαδιαία προγραμματισμένη λειτουργία εκκίνησης. Αναβαθμισμένη λειτουργία χρονοδιακόπτη μαγειρέματος, χρονόμετρο μαγειρέματος, καθυστερημένη εκκίνηση, εξοικονόμηση ενέργειας, λειτουργία γρήγορης θέρμανσης, ρολόι, ρυθμίσεις γλώσσας. Ποσοστιαία διαχείριση ισχύος βάσης και οροφής. Προγραμματιζόμενη διαχείριση των κύκλων έγχυσης ατμού. Διαχείριση της θερμοκρασίας των κύκλων ψησίματος. Έως 99 συνταγές που μπορούν να διαμορφωθούν. Προαιρετικά: Ανάγλυφη επιφάνεια για ψήσιμο σε ταψί, ατμός και 4.0 Ready .



Μοντέλο	Τύπος	Διαστάσεις cm	Θαλάμες	Διαστάσεις έκαστης θαλάμης cm	Χωρ/τα ταψιών 60x40cm	Ισχύς Kw	€
COMP1 M18-68	Φούρνος με βάση στόφα και φούσκα	960*1240*1395	1	620*820*180	2	9	8.730
COMP1 M18-612		960*1555*1395	1	620*1220*180	3	9,7	9.532
COMP1 M18-812		1160*1555*1395	1	820*1220*180	4	11,1	10.097
COMP2CL M18-68	Φούρνος 2 θαλάμες, με βάση στόφα και φούσκα	960*1240*1825	2	620*820*180	2	17	14.424
COMP2CL M18-612		960*1555*1825	2	620*1220*180	3	18,2	15.912
COMP2CL M18-812		1160*1555*1825	2	820*1220*180	4	21,2	16.880
COMP3CL M18-68	Φούρνος 3 θαλάμες, με βάση στόφα και φούσκα	960*1240*2030	3	620*820*180	2	25	20.118
COMP3CL M18-612		960*1555*2030	3	620*1220*180	3	26,8	22.293
COMP3CL M18-812		1160*1555*2030	3	820*1220*180	4	31,3	23.663
Προαιρετικά							
6MPB06800	Ανάγλυφη λαμαρίνα (προτείνεται για ψήσιμο πίτσας σε ταψί). Για φούρνο M18-68						on request
6MPB61200	Ανάγλυφη λαμαρίνα (προτείνεται για ψήσιμο πίτσας σε ταψί). Για φούρνο M18-612						on request
6MPB81200	Ανάγλυφη λαμαρίνα (προτείνεται για ψήσιμο πίτσας σε ταψί). Για φούρνο M18-812						on request
7020130001	Ηλεκτρικός κινητήρας αναρρόφησης για την φούσκα						480
7020110030	Σετ ρόδες ύψους 13,5εκ						246
1η φορά ενεργοποίηση πληροφοριών που γίνεται στο εργοστάσιο (ενδεικτική τιμή ανά θαλάμη)						366	
6J0CC01001	Τεχνολογία OVEN 4.0 (ρυθμίσεις)						927
Ρεύμα κατά παραγγελία 230V 3 50/60Hz						732	



Φούρνος πίτσας για ξύλα EMPERO Τουρκίας.

Τεχνικά χαρακτηριστικά : Ρυθμιζόμενη θερμοκρασία μαγειρέματος 0-400°C.

Υψος θαλάμης : 26,5cm. Διαστάσεις πόρτας : 36x20cm. Διατίθεται σε χρώματα: λευκό, κόκκινο και μαύρο.



Λευκό

EMP.SP0.H-60-W-W

ή

EMP.SP0.H-70-W-W



Κόκκινο

EMP.SP0.H-60-W-R

ή

EMP.SP0.H-70-W-R



Μαύρο

EMP.SP0.H-60-W-B

ή

EMP.SP0.H-70-W-B



Μοντέλο	sku	Τύπος	Διάμετρος θαλάμης cm	Διαστάσεις cm	Βάρος Kg	€
EMP.SP0.H-60-W		φούρνος	60	75,5x81,5x146,5	114	2.160
EMP.SP0.H-70-W		φούρνος	70	85x92x145	145	2.580
EMP.SP0.H-60-AS	402367	βάση		71x70,5x82,2	26	350
EMP.SP0.H-70-AS	402369	βάση		78x78x82,2	29	420

Φούρνος πίτσας αερίου EMPERO Τουρκίας.

Τεχνικά χαρακτηριστικά : Ρυθμιζόμενη θερμοκρασία μαγειρέματος 0-400°C.

Υψος θαλάμης : 26,5cm. Διαστάσεις πόρτας : 36x20cm. Διατίθεται σε χρώματα: λευκό, κόκκινο και μαύρο.



Λευκό

EMP.SP0.H-60-W

ή

EMP.SP0.H-70-W



Κόκκινο

EMP.SP0.H-60-R

ή

EMP.SP0.H-70-R



Μαύρο

EMP.SP0.H-60-B

ή

EMP.SP0.H-70-B



Μοντέλο	sku	Τύπος	Διάμετρος θαλάμης cm	Διαστάσεις cm	Ισχύς gas	Βάρος Kg	€
EMP.SP0.H-60	402366	φούρνος	60	75,5x81,5x146,5	11Kw	114	2.370
EMP.SP0.H-70	402368	φούρνος	70	85x92x145	11Kw	145	2.790
EMP.SP0.H-60-AS	402367	βάση		71x70,5x82,2		26	350
EMP.SP0.H-70-AS	402369	βάση		78x78x82,2		29	420

Φούρνος πίτσας υγραερίου . Κατασκευαστής EMPERO Τουρκίας. Θερμοκρασία 400°C. Ξεχωριστοί καυστήρες στην οροφή και στην ψηστική επιφάνεια. Θερμοστάτης ασφαλείας. Ειδικό πέτρινο πάτωμα. Επιλογή 4 χρωμάτων (πορτοκαλί, κόκκινο, πράσινο, μαύρο). Εσωτερικά ανοξείδωτος.



Μαύρο

PLF.PLS.D1-S
PLF.PLS.D2-S
PLF.PLS.D3-S
PLF.PLS.D4-S



Κόκκινο

PLF.PLS.D1-K
PLF.PLS.D2-K
PLF.PLS.D3-K
PLF.PLS.D4-K



Πορτοκαλί

PLF.PLS.D1-T
PLF.PLS.D2-T
PLF.PLS.D3-T
PLF.PLS.D4-T



Πράσινο

PLF.PLS.D1-Y
PLF.PLS.D2-Y
PLF.PLS.D3-Y
PLF.PLS.D4-Y

Κωδικός	sku	Περιγραφή	Εξωτερικές Διαστάσεις mm	Εσωτερικές Διαστάσεις mm	Βάρος kg	Ισχύς kw	Κατανάλωση υγραερίου	Τιμή €
PLF.PLS.D1	402361	Φούρνος υγραερίου	1270x1500x770	1000x950	270	40	4,2 m ³ /h	5.090
PLF.PLS.D2	402362	Φούρνος υγραερίου	1270x1750x770	950x1250	315	46	4,8 m ³ /h	5.600
PLF.PLS.D3	402363	Φούρνος υγραερίου	977x1037x770	750x600	180	28	3,7 m ³ /h	4.180
PLF.PLS.D4	402364	Φούρνος υγραερίου	977x1237x770	750x800	200	36	2,9 m ³ /h	4.440
AS.PLF.D1	40231	Βάση φούρνου	1180x1080x930		75			1.090
AS.PLF.D2	40232	Βάση φούρνου	1180x1330x930		85			1.220
AS.PLF.D3	40233	Βάση φούρνου	977x1027x930		68			700
AS.PLF.D4	40234	Βάση φούρνου	977x827x930		60			820

Φούρνος πίτσας χριστός περιστρεφόμενος ηλεκτρικός EMPERO Τουρκίας.

Τεχνικά χαρακτηριστικά: Με οθόνη LCD 4,3 ίντσες. Με 99 προγράμματα. Ρύθμιση της θερμοκρασίας 0-350°C. Θερμοστάτης ασφαλείας. Διαστάσεις θαλάμης: Ø100x170cm. Διαστάσεις πόρτας: 50x14cm. Η περιστροφή βοηθά στο ομοιόμορφο ψήσιμο. Κατασκευασμένο από πυρίμαχα υλικά. Ισχύς: 16Kw/380Volt (5x4). Χωρητικότητα: 6 πίτσες Ø30cm. Παραγωγή: 75πίτσες/ώρα. Βάρος: 330Kg. Διαστάσεις: 140x120x198cm. Με ηλεκτρονικό χειριστήριο. Μοντέλο **EMP.SPO.01D**

Τιμή: **13.000€**



Διαθέσιμα χρώματα

EMP.SPO.01-D-RB



EMP.SPO.01-D-GB



EMP.SPO.01-D-BR

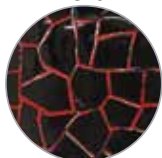

EMP.SPO.01-D-BB



Φούρνος πίτσας χριστός υγραερίου περιστρεφόμενος. Κατασκευαστής EMPERO Τουρκίας. Βάρος 800kg. Τάση ρεύματος 220Volt/50Hz. Χωρητικότητα 6 πίτσες διαμέτρου 300mm. Παραγωγή 75πίτσες/ώρα. Με οθόνη αφής LCD 4,3ίντσες και ηλεκτρονικό χειριστήριο. Ρύθμιση της θερμοκρασίας 0-400 °C. Θερμοστάτης ασφαλείας. Εσωτερικό ύψος θαλάμης 450mm. Διάμετρος θαλάμης Ø1000mm. Η περιστροφή της ψηστικής πλάκας επιτυγχάνει ομοιόμορφο ψήσιμο στην πίτσα. Κατασκευασμένος από πυρίμαχα υλικά. Χωρητικότητα 9 πίτσες Ισχύς αερίου 48kw gas. Διαστάσεις 1482x1720x1835mm.

Μοντέλο **EMP.SPO.04D**

Τιμή **14.520€**

Διαθέσιμα χρώματα

EMP.SPO.04-D-RB



EMP.SPO.04-D-GB



EMP.SPO.04-D-BR

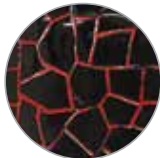

EMP.SPO.04-D-BB



Φούρνος πίτσας RESTO Ιταλίας.

Προσφέρει όλες τις τυπικές επιδόσεις ψησίματος του παραδοσιακού ξυλόφουρνου, εγγυώντας τη δυνατότητα προετοιμασίας αληθινής ναπολιτάνικης πίτσας με την τελειότητα ψησίματος που εξασφαλίζει η σειρά GRADUS. Ο νέος φούρνος CRATOS έχει σχεδιαστεί για να διατηρεί ανέπαφα τα βασικά χαρακτηριστικά της παράδοσης: ψησιμο, δομή, μόνωση και σχεδιασμός.

Κατασκευασμένο με υλικά και τεχνικές τυπικές της αρχαίας παράδοσης, με την προσθήκη ηλεκτρικού θαλάμου ψησίματος και καινοτόμων λύσεων περιορισμού της κατανάλωσης, με πλήρη σεβασμό στο περιβάλλον. Ο CRATOS είναι εξοπλισμένος με συστήματα ECO-POWER και ISO MAX, τα οποία επιτρέπουν την επίτευξη της μέγιστης θερμοκρασίας λειτουργίας των 515°C σε μόλις 85 λεπτά, ενώ εγγυώνται ελάχιστη κατανάλωση μόνο 6,5Kw/H. Ο CRATOS έχει τη δύναμη να παρέχει την ενέργεια που απαιτείται για το ψησιμο οποιουδήποτε στυλ πίτσας: παραδοσιακή, ναπολιτάνικη, σύγχρονη ή γκουρμέ, προσφέροντας τη δυνατότητα να αποφασίσετε την ποσότητα της ενέργειας που απαιτείται, τη στιγμή και με τον τρόπο που προτιμάτε. Οι διαστάσεις του φούρνου απλοποιούν πολύ τη δουλειά του chef, προσφέροντας τη δυνατότητα ψησίματος έως και 9 πίτσες ταυτόχρονα, με το ίδιο τέλειο αποτέλεσμα. Χάρη στον θάλαμο H18, μπορείτε να ψήσετε τέλεια κάθε τύπο ψωμιού. Επιπλέον, ο κομψός και παραδοσιακός σχεδιασμός το καθιστά πραγματικό έπιπλο, επειδή είναι κατασκευασμένο με υλικά κύρους όπως η πέτρα Sorrento και το μαύρο μάρμαρο, και με τη δυνατότητα επένδυσης μωσαϊκού φινιρίσματος.

Φέρει οθόνη αφής 5". Ξεχωριστή διαχείριση της θερμοκρασίας πάνω και της βάσης. Λειτουργία γρήγορης θέρμανσης. Λειτουργία μαγειρέματος (έως και 99 συνταγές μπορούν να διαμορφωθούν. Εβδομαδιαία προγραμματισμένη λειτουργία εκκίνησης. Καθυστέρηση λειτουργίας εκκίνησης. Εξοικονόμηση ενέργειας, ρολόι, ρυθμίσεις γλώσσας.



Κωδικός	Περιγραφή	Χωρ/τα	Εξωτερικές Διαστάσεις mm	Εσωτερικές Διαστάσεις mm	Ισχύς kw	Kg	Τιμή €
CRATOS 9 RESIN	Φούρνος με βάση ανοιχτή	9 * Ø30cm ή 2* 60x40cm	1600*1635*785/2165	930*945*180	15,25		21.000
CRATOS 9 MOSAIC	Φούρνος με βάση ανοιχτή	9 * Ø30cm ή 2* 60x40cm	1600*1635*785/2165	930*945*180	15,25		23.058
6NS0000001	Βάση ανοιχτή		960*1218*785			20	1.160
6NCL000001	Στόφα		960*1218*785		1Kw	125	3.172
Προαιρετικά							
7020130001	Ηλεκτρικό μοτέρ αναρρόφησης						1.403
6NVCP00001	Resin χρώμα κατά παραγγελία						305
	Mosaic χρώμα κατά παραγγελία						on request
	1η φορά ενεργοποίηση πληροφοριών που γίνεται στο εργοστάσιο						366
	Ρεύμα κατά παραγγελία 230V 3 50/60Hz						732
6J0CC01001	Oven 4.0 τεχνολογία ρυθμίσεων						927
6NKV000001	Kit κάθετης μεταφοράς						976
6NAC000001	Ράφι σχάρας για σύγχρονη πίτσα						on request

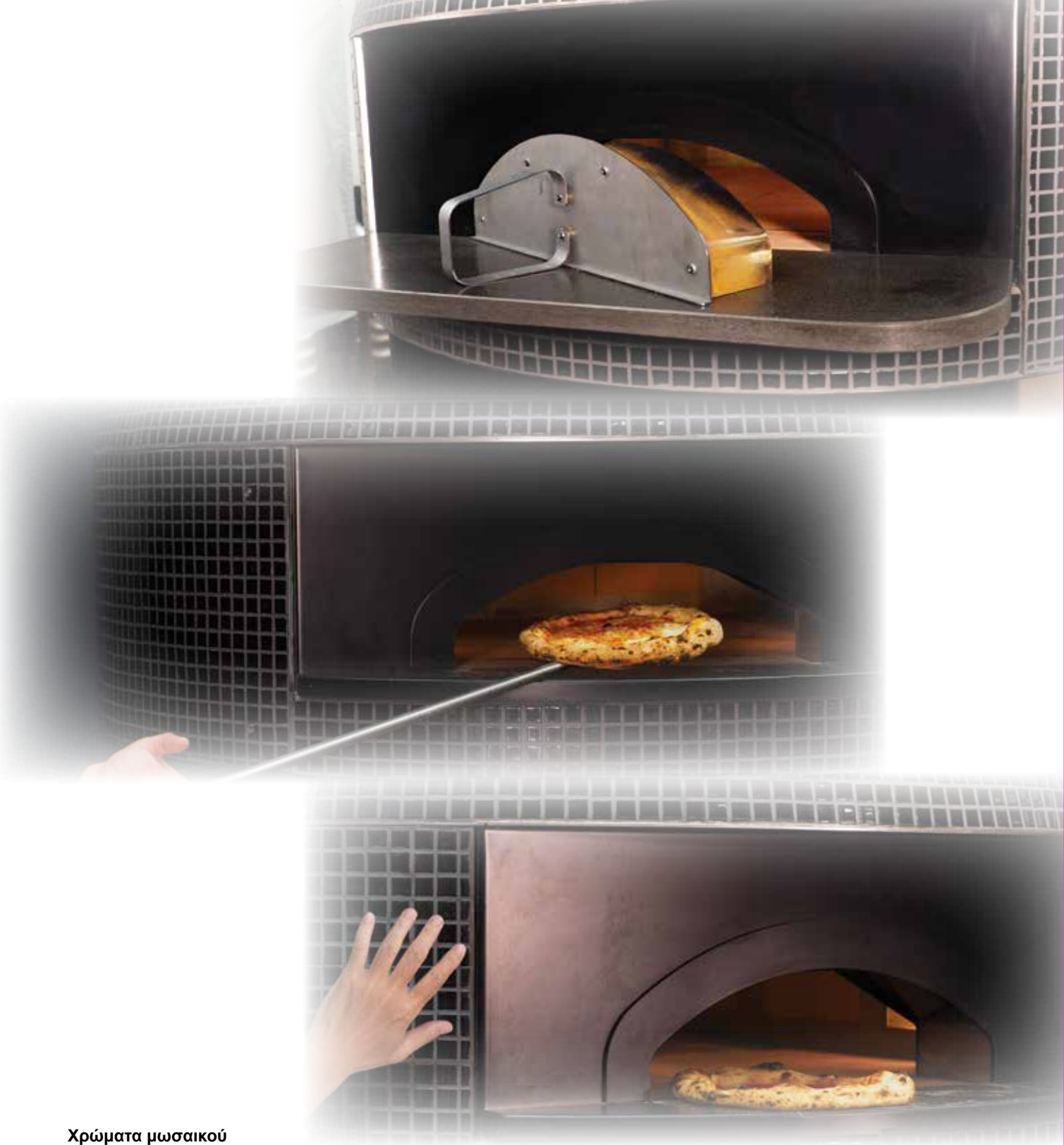

Χρώματα μωσαικού

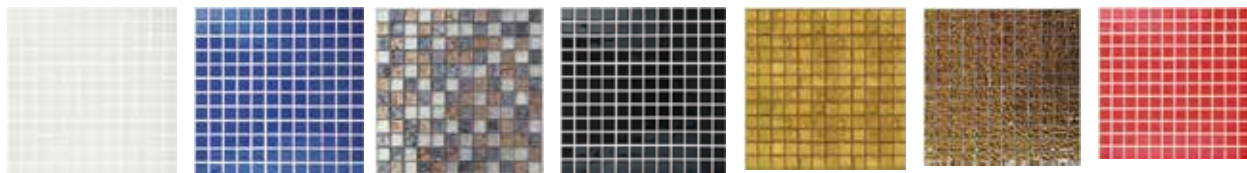

Resin χρώματα



Στις τιμές δεν συμπεριλαμβάνεται ο Φ.Π.Α.

Επαγγελματικός φούρνος μικροκυμάτων, MENUMASTER Αμερικής
Τεχνικά χαρακτηριστικά: ανοξείδωτος εσωτερικά, μεταλλικός εξωτερικά. Ισχύς εξόδου: 1000 Watt, 230 Volt. Ισχύς κατανάλωσης: 1300 Watt, 230 Volt. Διαστάσεις: 508 x 419 x 311 mm. Διαστάσεις θαλάμης: 330 x 330 x 197 mm. Χωρητικότητα: 23 λίτρα. Με χειροκίνητο χρονοδιακόπτη 10 δευτερ.-10λεπτών. 1 Magnetron.

Μοντέλο: **RMS510D/RMS510DS2**

Βάρος: 15κιλά

Sku 400313

Τιμή: **705€**



Επαγγελματικός φούρνος μικροκυμάτων, MENUMASTER Αμερικής Τεχνικά χαρακτηριστικά: Με οθόνη αφής. Λειτουργία defrost. Με 5 στάδια ισχύς. Μέγιστος χρόνος προγράμματος 30λεπτά.Ανοξείδωτος εσωτερικά, μεταλλικός εξωτερικά.

Ισχύς εξόδου: 1000 Watt, 230 Volt. Ισχύς κατανάλωσης: 1500 Watt, 230 Volt. Διαστάσεις θαλάμης: 330x330x197mm.

Χωρητικότητα: 23 λίτρα. 1 Magnetron. Βάρος: 14,5κιλά

Μοντέλο: **RMS510TS**

Διαστάσεις: 508x419x311mm.

Τιμή: **735€**



Επαγγελματικός φούρνος μικροκυμάτων, MENUMASTER Αμερικής
Τεχνικά χαρακτηριστικά: ανοξείδωτος. Με λειτουργία defrost. Ισχύς
εξόδου: 1100 Watt, 230 Volt. Ισχύς κατανάλωσης: 1600 Watt, 230 Volt
Διαστάσεις: 559 x 483 x 352 mm
Διαστάσεις θαλάμης: 368 x 381 x 216 mm.
Χωρητικότητα: 34 λίτρα
Με χειροκίνητο χρονοδιακόπτη 10 δευτερ.-10λεπτών.
1 Magnetron
Μοντέλο: **RCS511DSE**
Βάρος: 18,6κιλά
Sku 400310
Τιμή: **900€**



Επαγγελματικός φούρνος μικροκυμάτων, MENUMASTER Αμερικής
Τεχνικά χαρακτηριστικά: ανοξείδωτος, ηλεκτρονικός με 100 προγράμματα.
1 Magnetron. Ισχύς εξόδου: 1100Watt/230Volt. Ισχύς κατανάλωσης:
1600 Watt, 230 Volt.
Διαστάσεις: 559 x 483 x 352 mm.
Διαστάσεις θαλάμης: 368 x 381 x 216 mm.
Χωρητικότητα: 34 λίτρα. Με λειτουργία defrost.
Μοντέλο: **RCS511TS**
Βάρος: 18,6κιλά
Sku 400311
Τιμή: **990€**



Επαγγελματικός φούρνος μικροκυμάτων MENUMASTER Αμερικής.
Τεχνικά χαρακτηριστικά: Όλος ανοξείδωτος. Ισχύς εξόδου: 1800 Watt,
230 Volt. Ισχύς κατανάλωσης: 2700 Watt, 230 Volt.
Διαστάσεις: 552 x 514 x 362 mm.
Διαστάσεις θαλάμης: 362 x 416 x 226 mm.
Χωρητικότητα: 34 λίτρα.
Με ηλεκτρονικό χειρισμό 100 προγραμμάτων
και 5 επιπέδων ισχύος 2 Magnetron.
Με λειτουργία defrost.
Μοντέλο **RFS518TS**
Βάρος: 23κιλά
Sku 400312
Τιμή: **2.600€**



Φούρνος μικροκυμάτων **με παραγωγή ατμού**, MENUMASTER Αμερικής.

Τεχνικά χαρακτηριστικά: Τέσσερις φορές πιο γρήγορο από ένα φούρνο ατμού. Δέχεται λαμαρίνα GN1/1. Γρήγορο ψήσιμο που κρατάει τις πρωτεΐνες του και την ποιότητα των υλικών. Εύκολο στον χειρισμό. Χαμηλή κατανάλωση. Δέχεται usb για την μεταφορά οποιασδήποτε πληροφορίας. Με 4 magnetron. Διαστάσεις θαλάμης: 53,5x33x25,1cm. Χωρητικότητα: GN1/1 ή 45λίτρα. Διαστάσεις: 650x597x472mm. Βάρος: 66Kg.



Μοντέλο	sku	Ισχύς	Τιμή €
MSO5221	40037	2,1Kw/230Volt	8.700
MSO5351	40038	3,5Kw/230Volt	10.462

Ενδεικτικοί χρόνοι

Προϊόν	Κλασσικός φούρνος ατμού	Ο ανταγωνισμός	Menumaster	
			Mod. MSO535	Mod. MSO5221
Πατάτες baby 4,5Kg	25:00	13:00	11:50	16:00
Κατεψυγμένα λαχανικά 3,5Kg	18:00	12:00	10:00	13:45
Ουρές αστακού 4τμχ	6:00	1:15	1:00	1:25
8 Φιλέτα τόνου	12:00	7:00	6:00	8:15
Κατεψυγμένη σούπα 2,3Kg	45:00	7:30	6:30	9:00
Γαρίδες 1Kg	6:00	2:40	2:25	3:20

Φούρνος μικροκυμάτων και κυκλοθερμικός, MENUMASTER Αμερικής.

Τεχνικά χαρακτηριστικά: Σειρά JET. Ψήνει 4-8 φορές πιο γρήγορα από ένα κλασικό κυκλοθερμικό. Επιλογή 1,4Kw ή 1,9Kw. 100 προγράμματα με 11 επίπεδα ισχύος. Δέχεται usb για την μεταφορά δεδομένων. Δέχεται μεταλλικά σκεύη. Δέχεται ταψί πίτσας 30,9εκ. Διαστάσεις: 48,9x67,6x46cm. Διαστάσεις θαλάμης; 33x38,1x26,7cm ή 34lit. Βάρος: 50Kg.



Μοντέλο	sku	Ισχύς		Τιμή €
		μικροκυμάτων	κυκλοθερμικού	
JET514	40032	1,4Kw	2,7Kw	8.265
JET514V	40033	1,4Kw	2,7Kw	9.165
JET5192	40034	1,9Kw	2,7Kw	9.165
JET5192V	40035	1,9Kw	2,7Kw	10.240

Ενδεικτικοί χρόνοι ψησίματος

Προϊόν	Mod. JET514	Mod. 5192	Mod. MXP22	Διαφορά	
				JET514-JET5192	JET5192 - MXP
Πατάτες φούρνου	6:45	5:25	5:00	20%	8%
Τάρτα καβουριού	3:40	2:30	1:15	32%	50%
Πατάτες τηγανιτές	3:00	2:10	1:00	28%	54%
Panini	1:10	0:50	0:40	29%	20%
Pizza	4:30	3:15	2:50	28%	13%
Ψητά λαχανικά	3:40	3:00	2:35	18%	14%
Φιλέτο σολωμού	3:40	2:40	1:40	27%	38%
Μέσος όρος				24%	18%

Επαγγελματικός φούρνος μικροκυμάτων και κυκλοθερμικός, MENUMASTER Αμερικής.

Τεχνικά χαρακτηριστικά: Σειρά MRX. Ανοξείδωτος. Δυνατότητα 4 διαφορετικών σταδίων για κάθε πρόγραμμα. Επιλογή για την ισχύ των μικροκυμάτων. Επικοινωνία Ethernet και θύρα USB. Επιλογή θερμοκρασίας 95-270°C. 1 magnetron. Ισχύς μικροκυμάτων 2Kw. Ισχύς κυκλοθερμικού 3Kw.

Διαστάσεις θαλάμης: 312x312x178mm.

Διαστάσεις: 358x743x578mm.

Βάρος 61κιά.

Μοντέλο **MPX523**

Sku 400317

Τιμή: **15.945€**



Φούρνος μικροκυμάτων, φούρνος κυκλοθερμικός και grill σε ένα, MENUMASTER Αμερικής.

Τεχνικά χαρακτηριστικά: Δεν χρειάζεται χοάνη απαγωγής οσμών. Δέχεται όλα τα σκεύη ακόμη και τα μεταλλικά. Ψήνει 15 φορές πιο γρήγορα από έναν κυκλοθερμικό. Δέχεται πίτσα διαμέτρου 36,5εκ. Πόρτα μονωμένη βαριά κατασκευής. Ο μόνος φούρνος με 360 προγράμματα. Ψήνει πίτσα 30,5εκ από τους -18°C σε 3 λεπτά, BBQ Ribs από τους 4°C σε 2 λεπτά, φτερούγες κοτόπουλου από τους -18°C σε 1,30 λεπτά. Φέρει οθόνη LCD. Δέχεται usb για την μεταφορά των δεδομένων. Ο μόνος με επιλογή και για μεμονωμένες λειτουργίες (μικροκυμάτων κ.λ.π.). Ισχύς μικροκυμάτων : 2,2Kw. Ισχύς grill : 3Kw. Ισχύς κυκλοθερμικού φούρνου: 2Kw. Θερμοκρασία κυκλοθερμικού: 93-270°C. Εσωτερικές διαστάσεις: 40,6x38,1x25,4cm. Ισχύς : 5,8Kw - 32A ή 16A/380Volt. Διαστάσεις: 63,8x69,9x51,8cm. Βάρος: 68Kg.

Μοντέλο **MPX5223**

Sku 40039

Τιμή: **20.543€**



Αξεσουάρ φούρνων.

Πλατώ ψησίματος πίτσας & ψωμιού

Μοντέλο	Για φούρνο	Τιμή €
ST10C	JETWAVE	208
ST10X	ΜΧΡ	235



Πλατώ ψησίματος (λειτουργεί σαν τοστιέρα)

Μοντέλο	sku	Για φούρνο	Τιμή €
GR10	40031	JETWAVE & ΜΧΡ	270



Καλάθι αντικολλητικό

Μοντέλο	Διαστάσεις cm	Τιμή €
TB10	25,4x30,5x2,5	140
SB10	15,2x30,5x2,5	175
OB10	34,3x34,3x2,5	95



Κάλυμμα αντικολλητικό. Προστατεύει το μικροκυμάτων και βοηθά στον εύκολο καθαρισμό.

Μοντέλο	Για φούρνο	Τιμή €
TL10	ΜΧΡ	180
TL12	JETWAVE	180



Διπλό πλατώ αντικολλητικό

Μοντέλο	Για φούρνο	Τιμή €
DR10	JETWAVE & ΜΧΡ	100



Φτυάρι φούρνου

Μοντέλο	Για φούρνο	Τιμή €
PA10	JETWAVE & ΜΧΡ	135



Λαμαρίνα αλουμινίου μόνο για το ΜΧΡ

Μοντέλο	sku	Για φούρνο	Διαστάσεις cm	Τιμή €
SQ10	400315	ΜΧΡ	33x33x2,5	56



Η σειρά MINIMA 600 έχει σχεδιαστεί για να εγγυάται μέγιστες επιδόσεις σε μικρούς χώρους, ώστε να επιτυγχάνετε εξαιρετικά αποτελέσματα. Πλήρως αρθρωτή σειρά με δυνατότητα τοποθέτησης σε ψυγείο ή βάσεις ντουλαπιών. Κάθε μηχανή μπορεί να εγκατασταθεί και να συνδεθεί απευθείας πάνω στην επιφάνεια εργασίας. Παρόλο που το βάθος των συσκευών είναι μόνο 60 cm, η MINIMA προσφέρει επαγγελματικές επιδόσεις για κάθε ανάγκη. Συμπαγές, εύκολη στη μεταφορά και στον καθαρισμό χάρη στις στρογγυλεμένες άκρες, τις χυτές επιφάνειες εργασίας και τα υλικά ποιότητας που χρησιμοποιούνται για την κατασκευή του, η MINIMA είναι ο ιδανικός συνεργάτης για τον οποίο αναζητά ευέλικτο και αξιόπιστο εξοπλισμό.

- Πλευρές και βάση από ανοξείδωτο χάλυβα.
- Μορφοποιημένη επιφάνεια εργασίας σε ανοξείδωτο χάλυβα AISI 304.
- Πλευρικές επιφάνειες που καλύπτουν και ευθυγραμμίζουν περισσότερες από μία συσκευές.

Minima 600



Δύο εστίες υγραερίου επιτραπέζιες MBM Ιταλίας.
Σειρά Minima 600
Μοντέλο **G2S6**
Διαστάσεις: 400x600x270mm
Βάρος: 22Kg
Τεχνικά χαρακτηριστικά: Ανοξείδωτη AISI304, 18/10 πάχους 1mm. Μετακινούμενες εστίες από αλουμίνιο. Προστατευόμενος πιλότος, διακόπτης ασφαλείας. Με 1 εστία ισχύος 2,7Kw & 1 εστία ισχύος 3,15Kw.
Συνολική ισχύς: 5,85Kw.
Τιμή: **1.058€**



Τέσσερις εστίες υγραερίου επιτραπέζιες MBM Ιταλίας.
Σειρά Minima 600
Μοντέλο **G4S6**
Διαστάσεις: 600x600x270mm
Βάρος: 30Kg
Τεχνικά χαρακτηριστικά: Ανοξείδωτη AISI304, 18/10 πάχους 1mm. Μετακινούμενες εστίες από αλουμίνιο. Προστατευόμενος πιλότος, διακόπτης ασφαλείας. Με 2 εστίες ισχύος 2,7Kw έκαστη & 2 εστίες ισχύος 3,15Kw έκαστη. Συνολική ισχύς: 11,7Kw.
Τιμή: **1.612€**



Έξι εστίες υγραερίου επιτραπέζιες MBM Ιταλίας.
Σειρά Minima 600
Μοντέλο **G6S6**
sku 4052249
Διαστάσεις: 1000x600x270mm
Βάρος: 44Kg
Τεχνικά χαρακτηριστικά: Ανοξείδωτη AISI304, 18/10 πάχους 1mm. Μετακινούμενες εστίες από αλουμίνιο. Προστατευόμενος πιλότος, διακόπτης ασφαλείας. Με 3 εστίες ισχύος 2,7Kw έκαστη & 3 εστίες ισχύος 3,15Kw έκαστη.
Συνολική ισχύς: 17,55Kw.
Τιμή: **2.240€**



Κουζίνα 4 εστιών με φούρνο υγραερίου MBM Ιταλίας.
Σειρά Minima 600
Μοντέλο **G4SF6**
Διαστάσεις: 600x600x850mm
Βάρος: 60Kg
Τεχνικά χαρακτηριστικά: Ανοξείδωτη AISI304, 18/10 πάχους 1mm. Μετακινούμενες εστίες από αλουμίνιο. Προστατευόμενος πιλότος, διακόπτης ασφαλείας. Διαστάσεις φούρνου υγραερίου με grill : 46x42x32cm. Ισχύς φούρνου : 2Kw gas. Ισχύς grill : 1,8Kw/230Volt. Φέρει 2 εστίες ισχύος 3,15Kw έκαστη & 2 εστίες ισχύος 2,7Kw έκαστη.
Τιμή: **2.788€**



Κουζίνα 4 εστιών με φούρνο ηλεκτρικό MBM Ιταλίας.

Σειρά Minima 600

Μοντέλο **G4SFE6**

Διαστάσεις: 600x600x850mm

Βάρος: 57Kg

Τεχνικά χαρακτηριστικά: Ανοξείδωτη AISI304, 18/10

πάχους 1mm. Μετακινούμενες εστίες από αλουμίνιο.

Προστατευόμενος πιλότος, διακόπτης ασφαλείας.

Διαστάσεις ηλεκτρικού στατικού φούρνου με grill : 46x42x-

32cm. Ισχύς φούρνου : 2,5Kw/380Volt. Φέρει 2 εστίες

ισχύος 3,15Kw έκαστη & 2 εστίες ισχύος 2,7Kw έκαστη.

Τιμή: **3.129€**



Κουζίνα 6 εστιών με φούρνο υγραερίου MBM Ιταλίας.

Σειρά Minima 600

Μοντέλο **G6SFA6**

Διαστάσεις: 1000x600x850mm

Βάρος: 80Kg

Τεχνικά χαρακτηριστικά: Ανοξείδωτη AISI304, 18/10 πάχους

1mm. Μετακινούμενες εστίες από αλουμίνιο. Προστατευόμενος

πιλότος, διακόπτης ασφαλείας. Στο κάτω μέρος φέρει επίσης

ντουλάπι. Διαστάσεις φούρνου υγραερίου με grill : 46x42x-

32cm. Ισχύς φούρνου : 2Kw. Ισχύς grill : 1.8Kw/230Volt.

Φέρει 3 εστίες ισχύος 3,15Kw έκαστη & 3 εστίες ισχύος 2,7Kw

έκαστη.

Τιμή: **3.469€**



Δύο εστίες ηλεκτρικές επιτραπέζιες MBM Ιταλίας.

Σειρά Minima 600

Μοντέλο **E26**

sku 405272

Διαστάσεις: 400x600x270mm

Βάρος: 21Kg

Τεχνικά χαρακτηριστικά: Ανοξείδωτη AISI304, 18/10 πάχους

1mm. Επιλογή θερμοκρασίας, θερμοστάτης ασφαλείας. Με 1

εστία ισχύος 1,5Kw Ø14,5cm & 1 εστία ισχύος 2,6Kw Ø22cm.

Συνολική ισχύς: 4,1Kw/380Volt.

Τιμή: **925€**



Τέσσερις εστίες ηλεκτρικές επιτραπέζιες MBM Ιταλίας.

Σειρά Minima 600

Μοντέλο **E46**

Διαστάσεις: 600x600x270mm

Βάρος: 29Kg

Τεχνικά χαρακτηριστικά: Ανοξείδωτη AISI304, 18/10 πάχους

1mm. Επιλογή θερμοκρασίας, θερμοστάτης ασφαλείας. Φέρει 2

εστίες ισχύος 1,5Kw έκαστη Ø14,5cm & 2 εστίες ισχύος 2,6Kw

Ø22cm έκαστη.

Συνολική ισχύς: 8,2Kw/380Volt.

Τιμή: **1.503€**



Κουζίνα 4 εστιών με φούρνο ηλεκτρικό MBM Ιταλίας.

Σειρά Minima 600

Μοντέλο **E4F6**

sku 405285

Διαστάσεις: 600x600x850mm

Βάρος: 60Kg

Τεχνικά χαρακτηριστικά: Ανοξείδωτη AISI304, 18/10 πάχους 1mm. Φούρνος κυκλοθερμικός με grill. Διπλό τζάμι στην πόρτα και φωτισμό στην θαλάμη. Θερμοστάτης 0-250°C.

Εστίες με επιλογή θερμοκρασίας και θερμοστάτη ασφαλείας.

Διαστάσεις φούρνου : 46x42x32cm. Ισχύς φούρνου : 2Kw.

Φέρει 2 εστίες ισχύος

1,5Kw έκαστη Ø14,5cm

& 2 εστίες ισχύος 2,6Kw

Ø22cm έκαστη. Συνολική

ισχύς : 12,5Kw/380Volt

Τιμή: **3.364€**



Δύο εστίες ηλεκτρικές κεραμικές επιτραπέζιες MBM Ιταλίας.

Σειρά Minima 600

Μοντέλο **EVC26**

Διαστάσεις: 400x600x270mm

Βάρος: 23Kg

Τεχνικά χαρακτηριστικά: Ανοξείδωτη AISI304, 18/10 πάχους 1mm. Επιλογή θερμοκρασίας, θερμοστάτης ασφαλείας. Με 1 εστία ισχύος 1,8Kw & 1 εστία ισχύος 2,5Kw.

Συνολική ισχύς: 4,3Kw/380Volt.

Τιμή: **2.221€**



Τέσσερις εστίες ηλεκτρικές κεραμικές επιτραπέζιες MBM Ιταλίας.

Σειρά Minima 600

Μοντέλο **EVC46**

Διαστάσεις: 600x600x270mm

Βάρος: 31Kg

Τεχνικά χαρακτηριστικά: Ανοξείδωτη AISI304, 18/10 πάχους

1mm. Επιλογή θερμοκρασίας, θερμοστάτης ασφαλείας. Με 2

εστίες ισχύος 1,8Kw έκαστη & 2 εστίες ισχύος 2,5Kw έκαστη.

Συνολική ισχύς: 8,6Kw/380Volt.

Τιμή: **3.190€**



Πλατώ ραβδωτό υγραερίου επιτραπέζιο MBM Ιταλίας.

Σειρά Minima 600

Μοντέλο **GFT46R**

Διαστάσεις: 400x600x270mm

Βάρος: 43Kg

Τεχνικά χαρακτηριστικά: Ανοξείδωτο AISI304, 18/10 πάχους

1mm. Επιλογή θερμοκρασίας, θερμοστάτης ασφαλείας.

Χαλύβδινη πλάκα διαστάσεων 40x55cm, πάχους 1,5cm.

Φέρει λιποσυλλέκτη και θερμοστάτη ασφαλείας. Με επιλογή θερμοκρασίας.

Ισχύς: 5,1Kw.

Τιμή: **1.843€**



Πλατώ λείο υγραερίου επιτραπέζιο MBM Ιταλίας.

Σειρά Minima 600

Μοντέλο **GFT46L**

Διαστάσεις: 400x600x270mm

Τεχνικά χαρακτηριστικά: Ανοξείδωτο AISI304, 18/10 πάχους 1mm. Επιλογή θερμοκρασίας, θερμοστάτης ασφαλείας. Χαλύβδινη πλάκα διαστάσεων 40x55cm, πάχους 1,5cm. Φέρει λιποσυλλέκτη και θερμοστάτη ασφαλείας. Με επιλογή θερμοκρασίας.

Ισχύς: 5,1Kw. Βάρος: 43Kg

Τιμή: **1.935€**

Το ίδιο πλατώ, με πλάκα χρωμίου MBM Ιταλίας.

Μοντέλο **GFT46LC**

Τιμή: **2.387€**



Πλατώ λείο υγραερίου επιτραπέζιο MBM Ιταλίας.

Σειρά Minima 600

Μοντέλο **GFT66L**

sku 4052294

Διαστάσεις: 600x600x270mm

Τεχνικά χαρακτηριστικά: Ανοξείδωτο AISI304, 18/10 πάχους 1mm. Επιλογή θερμοκρασίας, θερμοστάτης ασφαλείας. Χαλύβδινη πλάκα διαστάσεων 60x55cm, πάχους 1,5cm. Φέρει λιποσυλλέκτη και θερμοστάτη ασφαλείας. Με επιλογή θερμοκρασίας.

Ισχύς: 10,2Kw. Βάρος: 59Kg

Τιμή: **2.524€**

Το ίδιο πλατώ, με πλάκα χρωμίου MBM Ιταλίας.

Μοντέλο **GFT66LC**

Τιμή: **3.263€**



Πλατώ ραβδωτό υγραερίου επιτραπέζιο MBM Ιταλίας.

Σειρά Minima 600

Μοντέλο **GFT66R**

sku 4052298

Διαστάσεις: 600x600x270mm

Τεχνικά χαρακτηριστικά: Ανοξείδωτο AISI304, 18/10 πάχους 1mm. Επιλογή θερμοκρασίας, θερμοστάτης ασφαλείας. Χαλύβδινη πλάκα διαστάσεων 60x55cm, πάχους 1,5cm. Φέρει λιποσυλλέκτη και θερμοστάτη ασφαλείας. Με επιλογή θερμοκρασίας.

Ισχύς: 10,2Kw. Βάρος: 59Kg

Τιμή: **2.654€**



Πλατώ 1/2 λείο & 1/2 ραβδωτό υγραερίου επιτραπέζιο MBM Ιταλίας.

Σειρά Minima 600

Μοντέλο **GFT66LR**

sku 4052296

Διαστάσεις: 600x600x270mm

Τεχνικά χαρακτηριστικά: Ανοξείδωτο AISI304, 18/10 πάχους 1mm. Επιλογή θερμοκρασίας, θερμοστάτης ασφαλείας. Χαλύβδινη πλάκα διαστάσεων 60x55cm, πάχους 1,5cm. Φέρει λιποσυλλέκτη και θερμοστάτη ασφαλείας. Με επιλογή θερμοκρασίας.

Ισχύς: 10,2Kw. Βάρος: 59Kg

Τιμή: **2.708€**

Το ίδιο πλατώ, με πλάκα χρωμίου MBM Ιταλίας.

Μοντέλο **GFT66LRC**

sku 4052297

Τιμή: **3.469€**



Πλατώ λείο υγραερίου επιτραπέζιο MBM Ιταλίας.

Σειρά Minima 600

Μοντέλο **GFT106L**

sku 4052284

Διαστάσεις: 1000x600x270mm

Τεχνικά χαρακτηριστικά: Ανοξείδωτο AISI304, 18/10 πάχους 1mm. Επιλογή θερμοκρασίας, θερμοστάτης ασφαλείας. Χαλύβδινη πλάκα διαστάσεων 100x55cm, πάχους 1,5cm. Φέρει λιποσυλλέκτη και θερμοστάτη ασφαλείας. Με επιλογή θερμοκρασίας.

Ισχύς: 15,3Kw. Βάρος: 93Kg

Τιμή: **3.632€**

Το ίδιο πλατώ, με πλάκα χρωμίου MBM Ιταλίας.

Μοντέλο **GFT106LC**

Τιμή: **4.661€**



Πλατώ λείο ηλεκτρικό επιτραπέζιο MBM Ιταλίας.

Σειρά Minima 600

Μοντέλο **EFT46L**

Διαστάσεις: 400x600x270mm

Βάρος: 40Kg

Τεχνικά χαρακτηριστικά: Ανοξείδωτο AISI304, 18/10 πάχους 1mm. Επιλογή θερμοκρασίας, θερμοστάτης ασφαλείας. Χαλύβδινη πλάκα διαστάσεων 40x55cm, πάχους 1,5cm. Φέρει λιποσυλλέκτη και θερμοστάτη ασφαλείας. Με επιλογή θερμοκρασίας.

Ισχύς: 5Kw/380Volt.

Τιμή: **1.627€**

Το ίδιο πλατώ, με πλάκα χρωμίου MBM Ιταλίας.

Μοντέλο **EFT46LC**

Τιμή: **2.115€**



Πλατώ ραβδωτό ηλεκτρικό επιτραπέζιο MBM Ιταλίας.

Σειρά Minima 600

Μοντέλο **EFT46R**

sku 4052142

Διαστάσεις: 400x600x270mm

Βάρος: 40Kg

Τεχνικά χαρακτηριστικά: Ανοξείδωτο AISI304, 18/10 πάχους 1mm. Επιλογή θερμοκρασίας, θερμοστάτης ασφαλείας. Χαλύβδινη πλάκα διαστάσεων 40x55cm, πάχους 1,5cm. Φέρει λιποσυλλέκτη και θερμοστάτη ασφαλείας. Με επιλογή θερμοκρασίας.

Ισχύς: 5Kw/380Volt.

Τιμή: **1.738€**



Πλατώ λείο ηλεκτρικό επιτραπέζιο MBM Ιταλίας.

Σειρά Minima 600

Μοντέλο **EFT66L**

Διαστάσεις: 600x600x270mm

Βάρος: 55Kg

Τεχνικά χαρακτηριστικά: Ανοξείδωτο AISI304, 18/10 πάχους 1mm. Επιλογή θερμοκρασίας, θερμοστάτης ασφαλείας. Χαλύβδινη πλάκα διαστάσεων 60x55cm, πάχους 1,5cm. Φέρει λιποσυλλέκτη και θερμοστάτη ασφαλείας. Με επιλογή θερμοκρασίας.

Ισχύς: 7,5Kw/380Volt.

Τιμή: **2.036€**

Το ίδιο πλατώ, με πλάκα χρωμίου MBM Ιταλίας.

Μοντέλο **EFT66LC**

Τιμή: **2.768€**



Πλατώ ραβδωτό ηλεκτρικό επιτραπέζιο MBM Ιταλίας.

Σειρά Minima 600

Μοντέλο **EFT66R**

Διαστάσεις: 600x600x270mm

sku 4052152

Βάρος: 55Kg

Τεχνικά χαρακτηριστικά: Ανοξείδωτο AISI304, 18/10 πάχους

1mm. Επιλογή θερμοκρασίας, θερμοστάτης ασφαλείας.

Χαλύβδινη πλάκα διαστάσεων 60x55cm, πάχους 1,5cm.

Φέρει λιποσυλλέκτη και θερμοστάτη ασφαλείας. Με επιλογή θερμοκρασίας.

Ισχύς: 7,5Kw/380Volt.

Τιμή: **2.339€**



Πλατώ 1/2 λείο & 1/2 ραβδωτό ηλεκτρικό επιτραπέζιο MBM Ιταλίας.

Σειρά Minima 600

Μοντέλο **EFT66LR**

sku 4052150

Διαστάσεις: 600x600x270mm

Βάρος: 55Kg

Τεχνικά χαρακτηριστικά: Ανοξείδωτο AISI304, 18/10 πάχους

1mm. Επιλογή θερμοκρασίας, θερμοστάτης ασφαλείας.

Χαλύβδινη πλάκα διαστάσεων 60x55cm, πάχους 1,5cm.

Φέρει λιποσυλλέκτη και θερμοστάτη ασφαλείας. Με επιλογή θερμοκρασίας. Ισχύς: 7,5Kw/380Volt.

Τιμή: **2.140€**

Το ίδιο πλατώ, με πλάκα χρωμίου MBM Ιταλίας.

Μοντέλο **EFT66LRC**

sku 4052151

Τιμή: **2.844€**



Πλατώ λείο ηλεκτρικό επιτραπέζιο MBM Ιταλίας.

Σειρά Minima 600

Μοντέλο **EFT106L**

sku 4052138

Διαστάσεις: 1000x600x270mm

Βάρος: 87Kg

Τεχνικά χαρακτηριστικά: Ανοξείδωτο AISI304, 18/10

πάχους 1mm. Επιλογή θερμοκρασίας, θερμοστάτης

ασφαλείας. Χαλύβδινη πλάκα διαστάσεων 100x55cm,

πάχους 1,5cm. Φέρει λιποσυλλέκτη και θερμοστάτη

ασφαλείας. Με επιλογή θερμοκρασίας.

Ισχύς: 12,5Kw/380Volt.

Τιμή: **2.951€**

Το ίδιο πλατώ, με πλάκα χρωμίου MBM Ιταλίας.

Μοντέλο **EFT106LC**

sku 4052139 Τιμή: **4.125€**



Grill με ηφαιστιογενείς πέτρες υγραερίου επιτραπέζιο MBM Ιταλίας.

Σειρά Minima 600

Μοντέλο **GPL46** (για κρέας) sku 4052330

GPL46P (για ψάρι) sku 4052331

Διαστάσεις: 400x600x270mm

Βάρος: 41Kg

Τεχνικά χαρακτηριστικά: Ανοξείδωτο AISI304, 18/10. Φέρει

λιποσυλλέκτη, διακόπτη ασφαλείας, σπινθηριστής και

σχάρα με ρυθμιζόμενο ύψος.

Ισχύς: 7Kw.

Τιμή: **2.224€**



Grill με ηφαιστιογενείς πέτρες υγραερίου επιτραπέζιο MBM Ιταλίας.

Σειρά Minima 600

Μοντέλο **GPL86** (για κρέας) **GPL86P** (για ψάρι)

Διαστάσεις: 800x600x270mm

Βάρος: 70Kg

Τεχνικά χαρακτηριστικά: Ανοξείδωτο AISI304, 18/10. Φέρει λιποσυλλέκτη, διακόπτη ασφαλείας, σπινθιριστής και σχάρα με ρυθμιζόμενο ύψος. Ισχύς: 14Kw.

Τιμή: **3.254€**



Φριτέζα μονή ηλεκτρική επιτραπέζια MBM Ιταλίας.

Σειρά Minima 600

Μοντέλο **EF46**

sku 4052124

Διαστάσεις: 400x600x270mm

Βάρος: 28Kg

Τεχνικά χαρακτηριστικά: Ανοξείδωτη AISI304, 18/10 πάχους 1mm. Κρύα ζώνη, εξαγωγή λαδιού και επιλογή θερμοκρασίας.

Ισχύς: 9Kw/380Volt. Χωρητικότητα : 10lit.

Τιμή: **1.954€**

Η ίδια φριτέζα υγραερίου. Χωρητικότητα : 8lit.

Ισχύς: 7,4Kw. Βάρος: 30Kg

Μοντέλο **GF46**

sku 4052270

Τιμή: **2.074€**



Φριτέζα διπλή ηλεκτρική επιτραπέζια MBM Ιταλίας.

Σειρά Minima 600

Μοντέλο **EF66**

sku 4052132

Διαστάσεις: 600x600x270mm

Βάρος: 41Kg

Τεχνικά χαρακτηριστικά: Ανοξείδωτη AISI304, 18/10 πάχους 1mm. Κρύα ζώνη, εξαγωγή λαδιού και επιλογή θερμοκρασίας.

Ισχύς: 18Kw/380Volt. Χωρητικότητα : 10+10lit.

Τιμή: **3.230€**

Η ίδια φριτέζα υγραερίου. Χωρητικότητα : 8+8Lit.

Ισχύς: 14,8Kw. Βάρος: 47Kg

Μοντέλο **GF66**

Τιμή: **3.566€**



Καλάθι φριτέζας 1/2.

Διαστάσεις: 11x28x11,5cm

Μοντέλο **A660018**

Τιμή: **103€**



Καλάθι φριτέζας.

Διαστάσεις: 22,5x28x11,5cm

Μοντέλο **A660019**

Τιμή: **118€**

Θερμαντικό πατατών επιτραπέζιο ηλεκτρικό MBM Ιταλίας.
Σειρά Minima 600
Μοντέλο **ECC46**
sku 4052118
Διαστάσεις: 400x600x270mm
Βάρος: 22Kg
Τεχνικά χαρακτηριστικά: Ανοξείδωτο AISI304, 18/10, πάχους 1mm. Κεραμική λάμπα infrared. Ισχύς: 1Kw/230Volt.
Τιμή: **1.496€**



Βραστήρας ζυμαρικών επιτραπέζιος ηλεκτρικό MBM Ιταλίας.
Σειρά Minima 600
Μοντέλο **EC66/SC**
sku 4052112
Διαστάσεις: 600x600x270mm
Βάρος: 35Kg
Τεχνικά χαρακτηριστικά: Ανοξείδωτο AISI304, 18/10, πάχους 1mm. Χωρητικότητα 25λίτρα.
Ισχύς: 9Kw/380Volt.
Τιμή: **2.565€** (δεν συνοδεύεται από καλάθια)

Ο ίδιος βραστήρας υγραερίου.
Ισχύς: 11Kw.
Μοντέλο **GC66/SC**
sku 4052263
Τιμή: **2.894€** (δεν συνοδεύεται από καλάθια)



Καλάθι βραστήρα.
Διαστάσεις: 11,5x15x12,5cm
Μοντέλο **A660027**
Τιμή: **93€**

Καλάθι βραστήρα
Διαστάσεις: 11,5x30x12,5cm
Μοντέλο **A660025**
Τιμή: **141€**

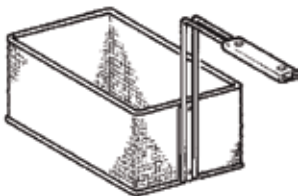

Μπαίν μαρι ηλεκτρικό επιτραπέζιο MBM Ιταλίας.
Σειρά Minima 600
Μοντέλο **EBM46**
Διαστάσεις: 400x600x270mm
Βάρος: 23Kg
Τεχνικά χαρακτηριστικά: Ανοξείδωτο AISI304, 18/10 πάχους 1mm. Χωρητικότητα: GN1/2 + GN1/3. Φέρει εξαγωγή νερού, θερμοστάτη ασφαλείας, ρύθμιση της θερμοκρασίας. Ισχύς: 1,53Kw/230Volt.
Τιμή: **1.367€** (δεν συμπεριλαμβάνεται κανένα λεκανάκι)

Το ίδιο μπαίν μαρί υγραερίου.
Ισχύς: 2,15Kw.
Μοντέλο **GBM46**
sku 4052254
Τιμή: **1.502€** (δεν συμπεριλαμβάνεται κανένα λεκανάκι)



Μπαιν μαρι ηλεκτρικό επιτραπέζιο MBM Ιταλίας.
Σειρά Minima 600

Μοντέλο **EBM66**

Διαστάσεις: 600x600x270mm

Βάρος: 30Kg

Τεχνικά χαρακτηριστικά: Ανοξείδωτο AISI304, 18/10 πάχους 1mm. Χωρητικότητα: GN1/1 + 2xGN1/4. Φέρει εξαγωγή νερού, θερμοστάτη ασφαλείας, ρύθμιση της θερμοκρασίας. Ισχύς: 3,06Kw/230Volt.

Τιμή: **1.536€** (δεν συμπεριλαμβάνεται κανένα λεκανάκι)

Το ίδιο μπαιν μαρι υγραερίου.

Ισχύς: 5Kw.

Μοντέλο **GBM66**

Τιμή: **1.954€** (δεν συμπεριλαμβάνεται κανένα λεκανάκι)



Ουδέτερη ανοξείδωτη επιφάνεια εργασίας MBM Ιταλίας.
Σειρά Minima 600

Τεχνικά χαρακτηριστικά: Ανοξείδωτο AISI304, 18/10 πάχους 1mm με συρτάρι.

Μοντέλο **N46C**

sku 4052397

Διαστάσεις: 400x600x270mm

Βάρος: 22Kg

Τιμή: **753€**

Μοντέλο **N66C**

sku 4052403

Διαστάσεις: 600x600x270mm

Βάρος: 27Kg

Τιμή: **882€**



Εστία μονή ηλεκτρική επιδαπέδια MBM Ιταλίας.

Μοντέλο **EFP01**

sku 4052137

Ισχύς: 5Kw/380Volt.

Διαστάσεις: 580x580x520mm

Βάρος: 30Kg

Τιμή: **2.331€**

Εστία μονή υγραερίου επιδαπέδια MBM Ιταλίας.

Μοντέλο **FP01V.**

sku 4052192

Ισχύς: 12Kw/380Volt.

Διαστάσεις: 580x580x520mm

Βάρος: 30Kg

Τιμή: **1.798€**



Domina Pro 700



Σταθερή

Νέο πόμολο και χειρολαβές λεπτομερής κατασκευής, διασφαλίζοντας την στιβαρότητα. Νέα σχεδιαστική δομή που εγγυάται τη μέγιστη σταθερότητα. Πάτος από ανοξείδωτο ασάλι για να κάνει το μηχάνημα πιο ανθεκτικό. IPX5 για την εγγύηση προστασίας σε όλα τα εξαρτήματά και την αντοχή των μηχανημάτων.



Απόδοση

Καυστήρες υψηλής ισχύος με 60% πιστοποιημένη απόδοση. Νέες ηλεκτρικές φριτέζες για μέγιστη αντιδραστικότητα. Νέο ισχυρό πλάτω για εγγύηση καλύτερης ομοιομορφίας. Νέες σχάρες grill με υφαισιογενείς πέτρες, με νέες σχάρες με επίπεδα για καλύτερα αποτελέσματα μαγειρέματος.



Καθαριότητα

Νέες ηλεκτρικές φριτέζες με κεκλιμένα στοιχεία θέρμανσης για ευκολία στον καθαρισμό της δεξαμενής. Νέο σχεδιασμό του πλάτω με αφαιρούμενο πανωσήκωμα, για βελτίωση της διαδικασίας καθαρισμού. Περιορισμένος αριθμός βιδών για λείες για εύκολο καθαρισμό των επιφανειών. Αφαιρούμενη βάση για να διευκολύνει τον καθαρισμό της περιοχής κάτω από τα μηχανήματα.



Ευκολία συντήρησης

Νέα εξαγωγή χωρίς βίδες που αφαιρείται εύκολα. Νέα σύνδεση head-to-head για γρήγορη και απλή εγκατάσταση. Πίσω τεχνικός χώρος για την διευκόλυνση της σύνδεσης. Αφαιρούμενο κάτω μέρος για εύκολη πρόσβαση στο κάτω μέρος του εξοπλισμού.



Δύο εστίες υγραερίου επιδαπέδιες MBM Ιταλίας.

Σειρά Domina PRO 700

Μοντέλο **FB74AXL**

Διαστάσεις: 400x730x850mm

Βάρος: 43Kg

Τεχνικά χαρακτηριστικά: Πάχος ανοξείδωτου 1,5mm.

Ανοξείδωτη AISI 304. Εστίες με καπάκια καυστήρα από ορείχαλκο και πιλότο, για να μαγειρεύετε με ασφάλεια και για απλούστερη συντήρηση. Κάθε καυστήρας έχει ένα ρυθμιζόμενο εύρος ισχύος, από ελάχιστο 1,5 kW έως ένα μέγιστο 7Kw, για μεγαλύτερη ευελιξία. Η φλόγα του πιλότου προστατεύεται μέσα στον κύριο καυστήρα. Η τοποθέτηση των καυστήρων επιτρέπει τη χρήση σκευών διαμέτρου έως 40 cm. Πάχος ανοξείδωτου 1,5mm. Με 2 εστίες 7Kw έκαστη. Συνολική ισχύς: 14Kw gas. Παροχή υγραερίου 1/2".

Τιμή: **2.165€**



Τέσσερις εστίες υγραερίου επιδαπέδιες MBM Ιταλίας.

Σειρά Domina PRO 700

Μοντέλο **FB77AXL**

sku 4052186

Διαστάσεις: 700x730x850mm

Βάρος: 67Kg

Τεχνικά χαρακτηριστικά: Πάχος ανοξείδωτου 1,5mm.

Ανοξείδωτη AISI 304. Εστίες με καπάκια καυστήρα από ορείχαλκο και πιλότο, για να μαγειρεύετε με ασφάλεια και για απλούστερη συντήρηση. Κάθε καυστήρας έχει ένα ρυθμιζόμενο εύρος ισχύος, από ελάχιστο 1,5 kW έως ένα μέγιστο 7Kw, για μεγαλύτερη ευελιξία. Η φλόγα του πιλότου προστατεύεται μέσα στον κύριο καυστήρα. Η τοποθέτηση των καυστήρων επιτρέπει τη χρήση σκευών διαμέτρου έως 40 cm. Πάχος ανοξείδωτου 1,5mm. Με 4 εστίες 7Kw έκαστη. Συνολική ισχύς: 28Kw gas. Παροχή υγραερίου 1/2".

Τιμή: **3.053€**



Έξι εστίες υγραερίου επιδαπέδιες MBM Ιταλίας.

Σειρά Domina PRO 700

Μοντέλο **FB711AXL**

Διαστάσεις: 1100x730x850mm

Βάρος: 94Kg

Τεχνικά χαρακτηριστικά: Πάχος ανοξείδωτου 1,5mm.

Ανοξείδωτη AISI 304. Εστίες με καπάκια καυστήρα από ορείχαλκο και πιλότο, για να μαγειρεύετε με ασφάλεια και για απλούστερη συντήρηση. Κάθε καυστήρας έχει ένα ρυθμιζόμενο εύρος ισχύος, από ελάχιστο 1,5 kW έως ένα μέγιστο 7Kw, για μεγαλύτερη ευελιξία. Η φλόγα του πιλότου προστατεύεται μέσα στον κύριο καυστήρα. Η τοποθέτηση των καυστήρων επιτρέπει τη χρήση σκευών διαμέτρου έως 40 cm. Πάχος ανοξείδωτου 1,5mm. Με 6 εστίες 7Kw έκαστη. Συνολική ισχύς: 42Kw gas. Παροχή υγραερίου 1/2".

Τιμή: **3.999€**



Κουζίνα 4 εστιών υγραερίου MBM Ιταλίας.

Σειρά Domina PRO 700

Μοντέλο **FB77FGXL**

Διαστάσεις: 700x730x850mm

Βάρος: 94Kg

Τεχνικά χαρακτηριστικά: Πάχος ανοξείδωτου 1,5mm.

Ανοξείδωτη AISI 304. Εστίες με καπάκια καυστήρα από ορείχαλκο και πιλότος, για να μαγειρεύετε με ασφάλεια και για απλούστερη συντήρηση. Κάθε καυστήρας έχει ένα ρυθμιζόμενο εύρος ισχύος, από ελάχιστο 1,5 kW έως ένα μέγιστο 7Kw, για μεγαλύτερη ευελιξία. Η φλόγα του πιλότου προστατεύεται μέσα στον κύριο καυστήρα. Η τοποθέτηση των καυστήρων επιτρέπει τη χρήση σκευών διαμέτρου έως 40 cm. Πάχος ανοξείδωτου 1,5mm. Φέρει φούρνο με καυστήρα ισχύς 6Kw, με πιλότος, Θερμοστατικός έλεγχος θερμοκρασίας με βαλβίδα ασφαλείας και θερμοκόπια. Με σπινθηριστή. Με 3 θέσεις για GN 2/1. Συνολική ισχύς: 34Kw gas. Παροχή υγραερίου 1/2".

Τιμή: **4.508€**



Κουζίνα 4 εστιών υγραερίου MBM Ιταλίας.

Σειρά Domina PRO 700

Μοντέλο **FB77FEXL**

Διαστάσεις: 700x730x850mm

Βάρος: 95Kg

Τεχνικά χαρακτηριστικά: Πάχος ανοξείδωτου 1,5mm.

Ανοξείδωτη AISI 304. Εστίες με καπάκια καυστήρα από ορείχαλκο και πιλότος, για να μαγειρεύετε με ασφάλεια και για απλούστερη συντήρηση. Κάθε καυστήρας έχει ένα ρυθμιζόμενο εύρος ισχύος, από ελάχιστο 1,5 kW έως ένα μέγιστο 7Kw, για μεγαλύτερη ευελιξία. Η φλόγα του πιλότου προστατεύεται μέσα στον κύριο καυστήρα. Η τοποθέτηση των καυστήρων επιτρέπει τη χρήση σκευών διαμέτρου έως 40 cm. Πάχος ανοξείδωτου 1,5mm. Φέρει φούρνο ηλεκτρικό φούρνου: 5,3Kw/380Volt με θωρακισμένα θερμομαντικά στοιχεία από ανοξείδωτο χάλυβα τοποθετημένα στο κάτω μέρος και στην κορυφή του θαλάμου μαγειρέματος. Θερμοστατικός έλεγχος θερμοκρασίας με ξεχωριστό έλεγχο θερμοκρασίας κάτω/πάνω για μέγιστη ευελιξία στο μαγείρεμα. Με 3 θέσεις για GN 2/1. Συνολική ισχύς: 28Kw. Παροχή υγραερίου 1/2".

Τιμή: **5.156€**



Κουζίνα 4 εστιών υγραερίου MBM Ιταλίας.

Σειρά Domina PRO 700

Μοντέλο **FB77FEVXL**

Διαστάσεις: 700x730x850mm

Βάρος: 87Kg

Τεχνικά χαρακτηριστικά: Πάχος ανοξείδωτου 1,5mm. Ανοξείδωτη AISI 304.

Εστίες με καπάκια καυστήρα από ορείχαλκο και πιλότος, για να μαγειρεύετε με ασφάλεια και για απλούστερη συντήρηση. Κάθε καυστήρας έχει ένα ρυθμιζόμενο εύρος ισχύος, από ελάχιστο 1,5 kW έως ένα μέγιστο 7Kw, για μεγαλύτερη ευελιξία. Η φλόγα του πιλότου προστατεύεται μέσα στον κύριο καυστήρα. Η τοποθέτηση των καυστήρων επιτρέπει τη χρήση σκευών διαμέτρου έως 40 cm. Πάχος ανοξείδωτου 1,5mm. Φέρει φούρνο ηλεκτρικό κυκλοθερμικό: 2,6Kw/230Volt με θωρακισμένα θερμομαντικά στοιχεία από ανοξείδωτο χάλυβα τοποθετημένα στο κάτω μέρος και στην κορυφή του θαλάμου μαγειρέματος. Θερμοστατικός έλεγχος θερμοκρασίας με ξεχωριστό έλεγχο θερμοκρασίας κάτω/πάνω για μέγιστη ευελιξία στο μαγείρεμα. Με 3 θέσεις για GN 1/1. Συνολική ισχύς: 28Kw. Παροχή υγραερίου 1/2".

Τιμή: **5.221€**



Κουζίνα 6 εστιών υγραερίου MBM Ιταλίας.

Σειρά Domina PRO 700

Μοντέλο **FB711AFGXL**

Διαστάσεις: 1100x730x850mm

Βάρος: 131Kg

Τεχνικά χαρακτηριστικά: Πάχος ανοξείδωτου 1,5mm. Ανοξείδωτη AISI 304. Εστίες με καπάκια καυστήρα από ορείχαλκο και πιλότος, για να μαγειρεύετε με ασφάλεια και για απλούστερη συντήρηση. Κάθε καυστήρας έχει ένα ρυθμιζόμενο εύρος ισχύος, από ελάχιστο 1,5 kW έως ένα μέγιστο 7Kw, για μεγαλύτερη ευελιξία. Η φλόγα του πιλότου προστατεύεται μέσα στον κύριο καυστήρα. Η τοποθέτηση των καυστήρων επιτρέπει τη χρήση σκευών διαμέτρου έως 40 cm. Πάχος ανοξείδωτου 1,5mm. Φέρει φούρνο υγραερίου με καυστήρα ισχύος 6Kw, με πιλότος, Θερμοστατικός έλεγχος θερμοκρασίας με βαλβίδα ασφαλείας και θερμοκόπια. Με σπινθριστή. Με 3 θέσεις για GN 2/1. Δίπλα στο φούρνο φέρει ουδέτερο ερμάριο. Συνολική ισχύς: 48Kw gas. Παροχή υγραερίου 1/2".

Τιμή: **5.955€**



Κουζίνα 6 εστιών υγραερίου MBM Ιταλίας.

Σειρά Domina PRO 700

Μοντέλο **FB711AFEXL**

Διαστάσεις: 1100x730x850mm

Βάρος: 134Kg

Τεχνικά χαρακτηριστικά: Πάχος ανοξείδωτου 1,5mm. Ανοξείδωτη AISI 304. Εστίες με καπάκια καυστήρα από ορείχαλκο και πιλότος, για να μαγειρεύετε με ασφάλεια και για απλούστερη συντήρηση. Κάθε καυστήρας έχει ένα ρυθμιζόμενο εύρος ισχύος, από ελάχιστο 1,5 kW έως ένα μέγιστο 7Kw, για μεγαλύτερη ευελιξία. Η φλόγα του πιλότου προστατεύεται μέσα στον κύριο καυστήρα. Η τοποθέτηση των καυστήρων επιτρέπει τη χρήση σκευών διαμέτρου έως 40 cm. Πάχος ανοξείδωτου 1,5mm. Φέρει φούρνο ηλεκτρικό φούρνος: 5,3Kw/380Volts με θωρακισμένα θερμομαντικά στοιχεία από ανοξείδωτο χάλυβα τοποθετημένα στο κάτω μέρος και στην κορυφή του θαλάμου μαγειρέματος. Θερμοστατικός έλεγχος θερμοκρασίας με ξεχωριστό έλεγχο θερμοκρασίας κάτω/πάνω για μέγιστη ευελιξία στο μαγείρεμα. Με 3 θέσεις για GN 2/1. Δίπλα στο φούρνο φέρει ουδέτερο ερμάριο. Συνολική ισχύς: 42Kw. Παροχή υγραερίου 1/2".

Τιμή: **6.525€**



Κουζίνα 6 εστιών υγραερίου MBM Ιταλίας.

Σειρά Domina PRO 700

Μοντέλο **FB711FGMXL**

Διαστάσεις: 1100x730x850mm

Βάρος: 121Kg

Τεχνικά χαρακτηριστικά: Πάχος ανοξείδωτου 1,5mm. Ανοξείδωτη AISI 304. Εστίες με καπάκια καυστήρα από ορείχαλκο και πιλότος, για να μαγειρεύετε με ασφάλεια και για απλούστερη συντήρηση. Κάθε καυστήρας έχει ένα ρυθμιζόμενο εύρος ισχύος, από ελάχιστο 1,5 kW έως ένα μέγιστο 7Kw, για μεγαλύτερη ευελιξία. Η φλόγα του πιλότου προστατεύεται μέσα στον κύριο καυστήρα. Η τοποθέτηση των καυστήρων επιτρέπει τη χρήση σκευών διαμέτρου έως 40 cm. Πάχος ανοξείδωτου 1,5mm. Φέρει 1 μεγάλο φούρνο υγραερίου διαστάσεων 77x64x36cm με καυστήρα ισχύος 8Kw, με πιλότος, Θερμοστατικός έλεγχος θερμοκρασίας με βαλβίδα ασφαλείας και θερμοκόπια. Με σπινθριστή. Συνολική ισχύς: 50Kw gas. Παροχή υγραερίου 1/2".

Τιμή: **6.553€**



Κουζίνα 4 εστιών υγραερίου και λεία πλάκα στο κέντρο MBM Ιταλίας.

Σειρά Domina PRO 700

Μοντέλο **FB711MFG4XL**

Διαστάσεις: 1100x730x850mm

Βάρος: 150Kg

Τεχνικά χαρακτηριστικά: Πάχος ανοξείδωτου 1,5mm. Ανοξείδωτη AISI 304. Εστίες με καπάκια καυστήρα από ορείχαλκο και πιλότος, για να μαγειρεύετε με ασφάλεια και για απλούστερη συντήρηση. Κάθε καυστήρας έχει ένα ρυθμιζόμενο εύρος ισχύος, από ελάχιστο 1,5 kW έως ένα μέγιστο 7Kw, για μεγαλύτερη ευελιξία. Η φλόγα του πιλότου προστατεύεται μέσα στον κύριο καυστήρα. Η τοποθέτηση των καυστήρων επιτρέπει τη χρήση σκευών διαμέτρου έως 40 cm. Πάχος ανοξείδωτου 1,5mm. Φέρει λεία πλάκα στο κέντρο διαστάσεων 30x33,5cm. Φέρει φούρνο με καυστήρα ισχύος 6Kw, με πιλότος, Θερμοστατικός έλεγχος θερμοκρασίας με βαλβίδα ασφαλείας και θερμοκόπια. Με σπινθριστή. Με 3 θέσεις για GN 2/1. Δίπλα στο φούρνο ουδέτερο ερμάριο. Συνολική ισχύς: 39,5Kw gas. Παροχή υγραερίου 1/2".
Τιμή: **6.874€**



Δύο εστίες υγραερίου επιτραπέζιες MBM Ιταλίας.

Σειρά Domina PRO 700

Μοντέλο **FB74TXL**

sku 4052462

Διαστάσεις: 400x730x250mm

Βάρος: 32Kg

Τεχνικά χαρακτηριστικά: Πάχος ανοξείδωτου 1,5mm. Ανοξείδωτη AISI 304. Εστίες με καπάκια καυστήρα από ορείχαλκο και πιλότος, για να μαγειρεύετε με ασφάλεια και για απλούστερη συντήρηση. Κάθε καυστήρας έχει ένα ρυθμιζόμενο εύρος ισχύος, από ελάχιστο 1,5 kW έως ένα μέγιστο 7Kw, για μεγαλύτερη ευελιξία. Η φλόγα του πιλότου προστατεύεται μέσα στον κύριο καυστήρα. Η τοποθέτηση των καυστήρων επιτρέπει τη χρήση σκευών διαμέτρου έως 40 cm. Πάχος ανοξείδωτου 1,5mm. Με 2 εστίες 7Kw έκαστη. Συνολική ισχύς: 14Kw gas. Παροχή υγραερίου 1/2".
Τιμή: **1.443€**



Τέσσερις εστίες υγραερίου επιτραπέζιες MBM Ιταλίας.

Σειρά Domina PRO 700

Μοντέλο **FB77TXL**

sku 4052188

Διαστάσεις: 700x730x250mm

Βάρος: 54Kg

Τεχνικά χαρακτηριστικά: Πάχος ανοξείδωτου 1,5mm. Ανοξείδωτη AISI 304. Εστίες με καπάκια καυστήρα από ορείχαλκο και πιλότος, για να μαγειρεύετε με ασφάλεια και για απλούστερη συντήρηση. Κάθε καυστήρας έχει ένα ρυθμιζόμενο εύρος ισχύος, από ελάχιστο 1,5 kW έως ένα μέγιστο 7Kw, για μεγαλύτερη ευελιξία. Η φλόγα του πιλότου προστατεύεται μέσα στον κύριο καυστήρα. Η τοποθέτηση των καυστήρων επιτρέπει τη χρήση σκευών διαμέτρου έως 40 cm. Πάχος ανοξείδωτου 1,5mm. Με 4 εστίες 7Kw έκαστη. Συνολική ισχύς: 28Kw gas. Παροχή υγραερίου 1/2".
Τιμή: **2.369€**



Έξι εστίες υγραερίου επιτραπέζιες MBM Ιταλίας.

Σειρά Domina PRO 700

Μοντέλο **FB711TXL**

sku 4052185

Διαστάσεις: 1100x730x250mm

Βάρος: 70Kg

Τεχνικά χαρακτηριστικά: Πάχος ανοξείδωτου 1,5mm. Ανοξείδωτη AISI 304. Εστίες με καπάκια καυστήρα από ορείχαλκο και πιλότος, για να μαγειρεύετε με ασφάλεια και για απλούστερη συντήρηση. Κάθε καυστήρας έχει ένα ρυθμιζόμενο εύρος ισχύος, από ελάχιστο 1,5 kW έως ένα μέγιστο 7Kw, για μεγαλύτερη ευελιξία. Η φλόγα του πιλότου προστατεύεται μέσα στον κύριο καυστήρα. Η τοποθέτηση των καυστήρων επιτρέπει τη χρήση σκευών διαμέτρου έως 40 cm. Πάχος ανοξείδωτου 1,5mm. Με 6 εστίες 7Kw έκαστη. Συνολική ισχύς: 42Kw gas. Παροχή υγραερίου 1/2".

Τιμή: **3.351€**



Μοντέλο	Τύπος	Τιμή €
S	Kit αποχέτευσης για 2πλη εστία	199
S2	Kit αποχέτευσης για 4πλη εστία	396
S3	Kit αποχέτευσης για 6πλη εστία	568

Για την παραγγελία μηχανήματος με αποχέτευση, προσθέστε τον αντίστοιχο κωδικό μετά τον κωδικό του μηχανήματος.

Μοντέλο	Τύπος	Τιμή €
AE	Σπινθιριστής ρεύματος (230Volt/1N/50-60Hz)	132

Για την παραγγελία μηχανήματος με σπινθιριστή ρεύματος, προσθέστε τον αντίστοιχο κωδικό μετά τον κωδικό του μηχανήματος.

Πλάκα 1ας εστίας MBM Ιταλίας.

Inox AISI 430.



Μοντέλο	Τύπος	Διαστάσεις cm	Τιμή €
A777103	Λεία πλάκα	30x33,5x0,8	354
A777104	Ραβδωτή πλάκα	30x33,5x0,8	437



Κολώνα - βρύση νερού MBM Ιταλίας.

Μοντέλο	sku	Τύπος	Τιμή €
A777125	405225	Κολώνα νερού για επιδαπέδια μοντέλα	517
A777126	405226	Κολώνα νερού για επιτραπέζια μοντέλα	517
A777127		Κολώνα νερού για μοντέλα επιδαπέδια με φούρνο	517

Δύο ηλεκτρικές εστίες επιδαπέδιες MBM Ιταλίας.

Σειρά Domina PRO 700

Μοντέλο **PR74A**

Διαστάσεις: 400x730x850mm

Βάρος: 35Kg

Τεχνικά χαρακτηριστικά: Πάχος ανοξείδωτου 1,5mm. Ανοξείδωτη AISI 304.

Στρογγυλές εστίες από χυτισίδηρο με 6 +1 θέσεις θερμοστάτη. Ταχείας θέρμανσης από 50°C έως 400°C με θερμοστάτη ασφαλείας για την αποφυγή υπερθέρμανσης. Υδατοστεγής πρεσσαριστή επιφάνεια με στρογγυλεμένες γωνίες για εύκολο καθαρισμό. Αφαιρούμενη βάση για την διευκόλυνση τους καθαρισμού της περιοχής κάτω από το μηχάνημα. Φέρει 1 εστία Ø14,5cm 1,5Kw και 1 εστία Ø22cm 2,6Kw. Συνολική ισχύς: 4,1Kw/380Volt.

Τιμή: **2.114€**



Δύο ηλεκτρικές εστίες επιδαπέδιες MBM Ιταλίας.

Σειρά Domina PRO 700

Μοντέλο **PQ74A**

Διαστάσεις: 400x730x850mm

Βάρος: 45Kg

Τεχνικά χαρακτηριστικά: Πάχος ανοξείδωτου 1,5mm. Ανοξείδωτη AISI 304.

Τετράγωνες εστίες από χυτισίδηρο με 6 +1 θέσεις θερμοστάτη. Ταχείας θέρμανσης από 50°C έως 400°C με θερμοστάτη ασφαλείας για την αποφυγή υπερθέρμανσης. Υδατοστεγής πρεσσαριστή επιφάνεια με στρογγυλεμένες γωνίες για εύκολο καθαρισμό. Αφαιρούμενη βάση για την διευκόλυνση τους καθαρισμού της περιοχής κάτω από το μηχάνημα. Φέρει 2 εστίες 22x22cm έκαστη και ισχύς 2,6Kw. Συνολική ισχύς: 5,2Kw/380Volt.

Τιμή: **2.861€**



Δύο ηλεκτρικές εστίες επιδαπέδιες MBM Ιταλίας.

Σειρά Domina PRO 700

Μοντέλο **PQR74A**

Διαστάσεις: 400x730x850mm

Βάρος: 58Kg

Τεχνικά χαρακτηριστικά: Πάχος ανοξείδωτου 1,5mm. Ανοξείδωτη AISI 304.

Τετράγωνες εστίες από χυτισίδηρο με 6 +1 θέσεις θερμοστάτη. Ταχείας θέρμανσης από 50°C έως 400°C με θερμοστάτη ασφαλείας για την αποφυγή υπερθέρμανσης. Υδατοστεγής πρεσσαριστή επιφάνεια με στρογγυλεμένες γωνίες για εύκολο καθαρισμό. Αφαιρούμενη βάση για την διευκόλυνση τους καθαρισμού της περιοχής κάτω από το μηχάνημα. Φέρει 2 εστίες 30x30cm έκαστη και ισχύς 2,5Kw. Συνολική ισχύς: 5Kw/380Volt.

Τιμή: **3.192€**



Τέσσερις ηλεκτρικές εστίες επιδαπέδιες MBM Ιταλίας.

Σειρά Domina PRO 700

Μοντέλο **PR77A**

Διαστάσεις: 700x730x850mm

Βάρος: 60Kg

Τεχνικά χαρακτηριστικά: Πάχος ανοξείδωτου 1,5mm. Ανοξείδωτη AISI 304.

Στρογγυλές εστίες από χυτισίδηρο με 6 +1 θέσεις θερμοστάτη. Ταχείας θέρμανσης από 50°C έως 400°C με θερμοστάτη ασφαλείας για την αποφυγή υπερθέρμανσης. Υδατοστεγής πρεσσαριστή επιφάνεια με στρογγυλεμένες γωνίες για εύκολο καθαρισμό. Αφαιρούμενη βάση για την διευκόλυνση τους καθαρισμού της περιοχής κάτω από το μηχάνημα. Φέρει 2 εστίες Ø14,5cm 1,5Kw και 2 εστίες Ø22cm 2,6Kw. Συνολική ισχύς: 8,2Kw/380Volt.

Τιμή: **2.904€**



Τέσσερις ηλεκτρικές εστίες επιδαπέδιες MBM Ιταλίας.

Σειρά Domina PRO 700

Μοντέλο **PQ77A**

Διαστάσεις: 700x730x850mm

Βάρος: 69Kg

Τεχνικά χαρακτηριστικά: Πάχος ανοξείδωτου 1,5mm. Ανοξείδωτη AISI 304.

Τετράγωνες εστίες από χυτισίδηρο με 6 +1 θέσεις θερμοστάτη. Ταχείας θέρμανσης από 50°C έως 400°C με θερμοστάτη ασφαλείας για την αποφυγή υπερθέρμανσης. Υδατοστεγής πρεσσαριστή επιφάνεια με στρογγυλεμένες γωνίες για εύκολο καθαρισμό. Αφαιρούμενη βάση για την διευκόλυνση τους καθαρισμού της περιοχής κάτω από το μηχάνημα. Φέρει 4 εστίες 22x22cm έκαστη και ισχύς 2,6Kw. Συνολική ισχύς: 10,4Kw/380Volt.

Τιμή: **4.594€**



Τέσσερις ηλεκτρικές εστίες επιδαπέδιες MBM Ιταλίας.

Σειρά Domina PRO 700

Μοντέλο **PQR77A**

Διαστάσεις: 700x730x850mm

Βάρος: 92Kg

Τεχνικά χαρακτηριστικά: Πάχος ανοξείδωτου 1,5mm. Ανοξείδωτη AISI 304.

Τετράγωνες εστίες από χυτισίδηρο με 6 +1 θέσεις θερμοστάτη. Ταχείας θέρμανσης από 50°C έως 400°C με θερμοστάτη ασφαλείας για την αποφυγή υπερθέρμανσης. Υδατοστεγής πρεσσαριστή επιφάνεια με στρογγυλεμένες γωνίες για εύκολο καθαρισμό. Αφαιρούμενη βάση για την διευκόλυνση τους καθαρισμού της περιοχής κάτω από το μηχάνημα. Φέρει 2 εστίες 30x30cm έκαστη και ισχύς 2,5Kw. Συνολική ισχύς: 10Kw/380Volt.

Τιμή: **5.142€**



Έξι ηλεκτρικές εστίες επιδαπέδιες MBM Ιταλίας.

Σειρά Domina PRO 700

Μοντέλο **PQ711A**

Διαστάσεις: 1100x730x850mm

Βάρος: 136Kg

Τεχνικά χαρακτηριστικά: Πάχος ανοξείδωτου 1,5mm. Ανοξείδωτη AISI 304.

Τετράγωνες εστίες από χυτισίδηρο με 6 +1 θέσεις θερμοστάτη. Ταχείας θέρμανσης από 50°C έως 400°C με θερμοστάτη ασφαλείας για την αποφυγή υπερθέρμανσης. Υδατοστεγής πρεσσαριστή επιφάνεια με στρογγυλεμένες γωνίες για εύκολο καθαρισμό. Αφαιρούμενη βάση για την διευκόλυνση τους καθαρισμού της περιοχής κάτω από το μηχάνημα. Φέρει 6 εστίες 22x22cm έκαστη και ισχύς 2,6Kw. Συνολική ισχύς: 15,6Kw/380Volt.

Τιμή: **6.311€**



Κουζίνα 4 εστιών ηλεκτρική MBM Ιταλίας.

Σειρά Domina PRO 700

Μοντέλο **PR77FE**

Διαστάσεις: 700x730x850mm

Βάρος: 90Kg

Τεχνικά χαρακτηριστικά: Πάχος ανοξείδωτου 1,5mm. Ανοξείδωτη AISI 304.

Στρογγυλές εστίες από χυτισίδηρο με 6 +1 θέσεις θερμοστάτη. Ταχείας θέρμανσης από 50°C έως 400°C με θερμοστάτη ασφαλείας για την αποφυγή υπερθέρμανσης. Υδατοστεγής πρεσσαριστή επιφάνεια με στρογγυλεμένες γωνίες για εύκολο καθαρισμό. Φέρει στο κάτω μέρος ηλεκτρικό φούρνο Ισχύς 5,3Kw, με θωρακισμένες αντιστάσεις από ανοξείδωτο χάλυβα, τοποθετημένα στο πάνω και στο κάτω μέρος του θαλάμου. Με 3 θέσεις για GN2/1. Στο πάνω μέρος φέρει 2 εστίες Ø14,5cm 1,5Kw έκαστη και 2 εστίες Ø22cm 2,6Kw έκαστη. Συνολική ισχύς: 13,5Kw/380Volt.

Τιμή: **5.008€**



Κουζίνα 4 εστιών ηλεκτρική MBM Ιταλίας.

Σειρά Domina PRO 700

Μοντέλο **PQ77FE**

sku 4052437

Διαστάσεις: 700x730x850mm

Βάρος: 99Kg

Τεχνικά χαρακτηριστικά: Πάχος ανοξείδωτου 1,5mm. Ανοξείδωτη AISI 304.

Τετράγωνες εστίες από χυτισίδηρο με 6 +1 θέσεις θερμοστάτη. Ταχείας θέρμανσης από 50°C έως 400°C με θερμοστάτη ασφαλείας για την αποφυγή υπερθέρμανσης. Υδατοστεγής πρεσσαριστή επιφάνεια με στρογγυλεμένες γωνίες για εύκολο καθαρισμό. Φέρει στο κάτω μέρος ηλεκτρικό φούρνο Ισχύς 5,3Kw, με θωρακισμένες αντιστάσεις από ανοξείδωτο χάλυβα, τοποθετημένα στο πάνω και στο κάτω μέρος του θαλάμου. Με 3 θέσεις για GN2/1. Στο πάνω μέρος φέρει 4 εστίες 22x22cm 2,6Kw έκαστη. Συνολική ισχύς: 15,7Kw/380Volt.

Τιμή: **6.505€**



Κουζίνα 4 εστιών ηλεκτρική MBM Ιταλίας.

Σειρά Domina PRO 700

Μοντέλο **PQR77FE**

Διαστάσεις: 700x730x850mm

Βάρος: 125Kg

Τεχνικά χαρακτηριστικά: Πάχος ανοξείδωτου 1,5mm. Ανοξείδωτη AISI 304.

Τετράγωνες εστίες από χυτισίδηρο με 6 +1 θέσεις θερμοστάτη. Ταχείας θέρμανσης από 50°C έως 400°C με θερμοστάτη ασφαλείας για την αποφυγή υπερθέρμανσης. Υδατοστεγής πρεσσαριστή επιφάνεια με στρογγυλεμένες γωνίες για εύκολο καθαρισμό. Φέρει στο κάτω μέρος ηλεκτρικό φούρνο Ισχύς 5,3Kw, με θωρακισμένες αντιστάσεις από ανοξείδωτο χάλυβα, τοποθετημένα στο πάνω και στο κάτω μέρος του θαλάμου. Με 3 θέσεις για GN2/1. Στο πάνω μέρος φέρει 4 εστίες 30x30cm 2,5Kw έκαστη. Συνολική ισχύς: 15,3Kw/380Volt.

Τιμή: **7.154€**



Κουζίνα 4 εστιών ηλεκτρική MBM Ιταλίας.

Σειρά Domina PRO 700

Μοντέλο **PQR77FEV**

Διαστάσεις: 700x730x850mm

Βάρος: 117Kg

Τεχνικά χαρακτηριστικά: Πάχος ανοξείδωτου 1,5mm. Ανοξείδωτη AISI 304.

Τετράγωνες εστίες από χυτισίδηρο με 6 +1 θέσεις θερμοστάτη. Ταχείας θέρμανσης από 50°C έως 400°C με θερμοστάτη ασφαλείας για την αποφυγή υπερθέρμανσης. Υδατοστεγής πρεσσαριστή επιφάνεια με στρογγυλεμένες γωνίες για εύκολο καθαρισμό. Φέρει στο κάτω μέρος ηλεκτρικό κυκλοθερμικό φούρνο ισχύς 2,6Kw. Με 3 θέσεις για GN2/1. Στο πάνω μέρος φέρει 4 εστίες 30x30cm 2,5Kw έκαστη. Συνολική ισχύς: 12,6Kw/380Volt.

Τιμή: **6.371€**



Κουζίνα 6 εστιών ηλεκτρική MBM Ιταλίας.

Σειρά Domina PRO 700

Μοντέλο **PR711FE**

Διαστάσεις: 1100x730x850mm

Βάρος: 136Kg

Τεχνικά χαρακτηριστικά: Πάχος ανοξείδωτου 1,5mm. Ανοξείδωτη AISI 304.

Στρογγυλές εστίες από χυτισίδηρο με 6 +1 θέσεις θερμοστάτη. Ταχείας θέρμανσης από 50°C έως 400°C με θερμοστάτη ασφαλείας για την αποφυγή υπερθέρμανσης. Υδατοστεγής πρεσσαριστή επιφάνεια με στρογγυλεμένες γωνίες για εύκολο καθαρισμό. Φέρει στο κάτω μέρος ηλεκτρικό φούρνο Ισχύς 5,3Kw, με θωρακισμένες αντιστάσεις από ανοξείδωτο χάλυβα, τοποθετημένα στο πάνω και στο κάτω μέρος του θαλάμου. Με 3 θέσεις για GN2/1. Στο πάνω μέρος φέρει 3 εστίες Ø14,5cm 1,5Kw έκαστη και 3 εστίες Ø22cm 2,6Kw έκαστη. Συνολική ισχύς: 17,6Kw/380Volt.

Τιμή: **5.807€**



Κουζίνα 6 εστιών ηλεκτρική MBM Ιταλίας.

Σειρά Domina PRO 700

Μοντέλο **PQ711FE**

Διαστάσεις: 700x730x850mm

Βάρος: 142Kg

Τεχνικά χαρακτηριστικά: Πάχος ανοξείδωτου 1,5mm. Ανοξείδωτη AISI 304.

Τετράγωνες εστίες από χυτισίδηρο με 6 +1 θέσεις θερμοστάτη. Ταχείας θέρμανσης από 50°C έως 400°C με θερμοστάτη ασφαλείας για την αποφυγή υπερθέρμανσης. Υδατοστεγής πρεσσαριστή επιφάνεια με στρογγυλεμένες γωνίες για εύκολο καθαρισμό. Φέρει στο κάτω μέρος ηλεκτρικό φούρνο Ισχύς 5,3Kw, με θωρακισμένες αντιστάσεις από ανοξείδωτο χάλυβα, τοποθετημένα στο πάνω και στο κάτω μέρος του θαλάμου. Με 3 θέσεις για GN2/1. Δίπλα στο φούρνο φέρει ουδέτερο ερμάριο. Στο πάνω μέρος φέρει 6 εστίες 22x22cm 2,6Kw έκαστη. Συνολική ισχύς: 20,9Kw/380Volt.

Τιμή: **8.192€**



Δύο ηλεκτρικές εστίες επιτραπέζιες MBM Ιταλίας.

Σειρά Domina PRO 700

Μοντέλο **PR74T**

Διαστάσεις: 400x730x250mm

Βάρος: 20Kg

Τεχνικά χαρακτηριστικά: Πάχος ανοξείδωτου 1,5mm. Ανοξείδωτη AISI 304.

Στρογγυλές εστίες από χυτισίδηρο με 6 +1 θέσεις θερμοστάτη. Ταχείας θέρμανσης από 50°C έως 400°C με θερμοστάτη ασφαλείας για την αποφυγή υπερθέρμανσης. Υδατοστεγής πρεσσαριστή επιφάνεια με στρογγυλεμένες γωνίες για εύκολο καθαρισμό. Φέρει 1 εστία Ø14,5cm 1,5Kw και 1 εστία Ø22cm 2,6Kw. Συνολική ισχύς: 4,1Kw/380Volt.

Τιμή: **1.477€**



Δύο ηλεκτρικές εστίες επιτραπέζιες MBM Ιταλίας.

Σειρά Domina PRO 700

Μοντέλο **PQ74T**

sku 4052436

Διαστάσεις: 400x730x250mm

Βάρος: 27Kg

Τεχνικά χαρακτηριστικά: Πάχος ανοξείδωτου 1,5mm. Ανοξείδωτη AISI 304.

Τετράγωνες εστίες από χυτισίδηρο με 6 +1 θέσεις θερμοστάτη. Ταχείας θέρμανσης από 50°C έως 400°C με θερμοστάτη ασφαλείας για την αποφυγή υπερθέρμανσης. Υδατοστεγής πρεσσαριστή επιφάνεια με στρογγυλεμένες γωνίες για εύκολο καθαρισμό. Φέρει 2 εστίες 22x22cm 2,6Kw. Συνολική ισχύς: 5,2Kw/380Volt.

Τιμή: **2.276€**



Τέσσερις ηλεκτρικές εστίες επιτραπέζιες MBM Ιταλίας.

Σειρά Domina PRO 700

Μοντέλο **PR77T**

Διαστάσεις: 700x730x250mm

Βάρος: 20Kg

Τεχνικά χαρακτηριστικά: Πάχος ανοξείδωτου 1,5mm. Ανοξείδωτη AISI 304.

Στρογγυλές εστίες από χυτισίδηρο με 6 +1 θέσεις θερμοστάτη. Ταχείας θέρμανσης από 50°C έως 400°C με θερμοστάτη ασφαλείας για την αποφυγή υπερθέρμανσης. Υδατοστεγής πρεσσαριστή επιφάνεια με στρογγυλεμένες γωνίες για εύκολο καθαρισμό. Φέρει 2 εστίες Ø14,5cm 1,5Kw και 2 εστίες Ø22cm 2,6Kw. Συνολική ισχύς: 8,2Kw/380Volt.

Τιμή: **2.043€**



Τέσσερις ηλεκτρικές εστίες επιτραπέζιες MBM Ιταλίας.

Σειρά Domina PRO 700

Μοντέλο **PQ77T**

sku 4052438

Διαστάσεις: 700x730x250mm

Βάρος: 49Kg

Τεχνικά χαρακτηριστικά: Πάχος ανοξείδωτου 1,5mm. Ανοξείδωτη AISI 304.

Τετράγωνες εστίες από χυτισίδηρο με 6 +1 θέσεις θερμοστάτη. Ταχείας θέρμανσης από 50°C έως 400°C με θερμοστάτη ασφαλείας για την αποφυγή υπερθέρμανσης. Υδατοστεγής πρεσσαριστή επιφάνεια με στρογγυλεμένες γωνίες για εύκολο καθαρισμό. Φέρει 4 εστίες 22x22cm 2,6Kw. Συνολική ισχύς: 10,4Kw/380Volt.

Τιμή: **3.968€**



Κολώνα - βρύση νερού MBM Ιταλίας.



Μοντέλο	sku	Τύπος	Τιμή €
A777125	405225	Κολώνα νερού για επιδαπέδια μοντέλα	517
A777126	405226	Κολώνα νερού για επιτραπέζια μοντέλα	517
A777127	4052470	Κολώνα νερού για μοντέλα επιδαπέδια με φούρνο	517

Δεν διατίθεται για τα μοντέλα PQR.

Στις τιμές δεν συμπεριλαμβάνεται ο Φ.Π.Α.

187

Λεία πλάκα υγραερίου επιδαπέδια MBM Ιταλίας.

Σειρά Domina PRO 700

Μοντέλο **TPG77A**

Διαστάσεις: 700x730x850mm

Βάρος: 83Kg

Τεχνικά χαρακτηριστικά: Πάχος ανοξείδωτου 1,5mm. Ανοξείδωτη AISI 304. Πλάκα μαγειρέματος από χυτοσίδηρο. Με θερμοκρασία 500°C στο κέντρο έως 200°C στις γωνίες. Υδατοστεγής πρεσσαριστή επιφάνεια με στρογγυλεμένες γωνίες για εύκολο καθαρισμό. Με ανοιχτό ερμάριο στο κάτω μέρος. Ισχύς: 10Kw/380Volt.

Τιμή: **3.653€**



Λεία πλάκα υγραερίου επιδαπέδια με φούρνο υγραερίου MBM Ιταλίας.

Σειρά Domina PRO 700

Μοντέλο **TPG77FG**

Διαστάσεις: 700x730x850mm

Βάρος: 116Kg

Τεχνικά χαρακτηριστικά: Πάχος ανοξείδωτου 1,5mm. Ανοξείδωτη AISI 304. Πλάκα μαγειρέματος από χυτοσίδηρο. Με θερμοκρασία 500°C στο κέντρο έως 200°C στις γωνίες. Υδατοστεγής πρεσσαριστή επιφάνεια με στρογγυλεμένες γωνίες για εύκολο καθαρισμό. Με φούρνο υγραερίου στο κάτω μέρος ισχύς 6Kw και διαστάσεων 56x66x31cm και 3 θέσεις για σχάρα. Ισχύς πλάκας: 10Kw/380Volt. Συνολική ισχύς 16Kw gas.

Τιμή: **5.110€**



Λεία πλάκα υγραερίου επιδαπέδια με 2 εστίες και φούρνο MBM Ιταλίας.

Σειρά Domina PRO 700

Μοντέλο **TPG711FG2XL**

Διαστάσεις: 1100x730x850mm

Βάρος: 160Kg

Τεχνικά χαρακτηριστικά: Πάχος ανοξείδωτου 1,5mm. Ανοξείδωτη AISI 304. Πλάκα μαγειρέματος από χυτοσίδηρο ισχύς: 10Kw. Με θερμοκρασία 500°C στο κέντρο έως 200°C στις γωνίες. Φέρει 2 εστίες υγραερίου με καυστήρα από ορείχαλκο και πιλότος ισχύς έκαστης εστίας 7Kw. Η τοποθέτηση των καυστήρων επιτρέπει τη χρήση σκευών διαμέτρου έως 40 cm. Υδατοστεγής πρεσσαριστή επιφάνεια με στρογγυλεμένες γωνίες για εύκολο καθαρισμό. Με φούρνο υγραερίου στο κάτω μέρος ισχύς 6Kw και διαστάσεων 56x66x31cm και 3 θέσεις για σχάρα. Δίπλα στο φούρνο φέρει ουδέτερο ερμάριο. Συνολική ισχύς 30Kw gas.

Τιμή: **6.210€**



Λεία πλάκα υγραερίου επιδαπέδια με 4 εστίες και 2 φούρνους
MBM Ιταλίας.

Σειρά Domina PRO 700

Μοντέλο **TPG7152FG4XL**

Διαστάσεις: 1500x730x850mm

Βάρος: 320Kg

Τεχνικά χαρακτηριστικά: Πάχος ανοξείδωτου 1,5mm.

Ανοξείδωτη AISI 304. Πλάκα μαγειρέματος από χυτοσίδηρο ισχύς: 10Kw. Με θερμοκρασία 500°C στο κέντρο έως 200°C στις γωνίες. Φέρει 4 εστίες υγραερίου με καυστήρα από ορείχαλκο και πιλότος ισχύς έκαστης εστίας 7Kw. Η τοποθέτηση των καυστήρων επιτρέπει τη χρήση σκευών διαμέτρου έως 40 cm. Υδατοστεγής πρεσσαριστή επιφάνεια με στρογγυλεμένες γωνίες για εύκολο καθαρισμό. Με 2 φούρνους υγραερίου στο κάτω μέρος έκαστης ισχύς 6Kw και διαστάσεων 56x63x30cm και 3 θέσεις για σχάρα. Συνολική ισχύς 50Kw gas. Τιμή: **8.652€**



Λεία πλάκα υγραερίου επιτραπέζια MBM Ιταλίας.

Σειρά Domina PRO 700

Μοντέλο **TPG77T**

Διαστάσεις: 700x730x250mm

Βάρος: 68Kg

Τεχνικά χαρακτηριστικά: Πάχος ανοξείδωτου 1,5mm. Ανοξείδωτη AISI 304. Πλάκα μαγειρέματος από χυτοσίδηρο. Με θερμοκρασία 500°C στο κέντρο έως 200°C στις γωνίες. Υδατοστεγής πρεσσαριστή επιφάνεια με στρογγυλεμένες γωνίες για εύκολο καθαρισμό. Ισχύς: 10Kw/380Volt. Τιμή: **2.715€**



Λεία πλάκα υγραερίου επιτραπέζια με 2 εστίες MBM Ιταλίας.

Σειρά Domina PRO 700

Μοντέλο **TPG711T2XL**

Διαστάσεις: 1100x730x250mm

Βάρος: 100Kg

Τεχνικά χαρακτηριστικά: Πάχος ανοξείδωτου 1,5mm. Ανοξείδωτη AISI 304. Πλάκα μαγειρέματος από χυτοσίδηρο ισχύς: 10Kw. Με θερμοκρασία 500°C στο κέντρο έως 200°C στις γωνίες. Φέρει 2 εστίες υγραερίου με καυστήρα από ορείχαλκο και πιλότος ισχύς έκαστης εστίας 7Kw. Η τοποθέτηση των καυστήρων επιτρέπει τη χρήση σκευών διαμέτρου έως 40 cm. Υδατοστεγής πρεσσαριστή επιφάνεια με στρογγυλεμένες γωνίες για εύκολο καθαρισμό. Συνολική ισχύς 24Kw gas. Τιμή: **4.219€**



Λεία πλάκα υγραερίου επιδαπέδια με 4 εστίες MBM Ιταλίας.

Σειρά Domina PRO 700

Μοντέλο **TPG715T4XL**

Διαστάσεις: 1500x730x250mm

Βάρος: 122Kg

Τεχνικά χαρακτηριστικά: Πάχος ανοξείδωτου 1,5mm. Ανοξείδωτη AISI 304. Πλάκα μαγειρέματος από χυτοσίδηρο ισχύς: 10Kw. Με θερμοκρασία 500°C στο κέντρο έως 200°C στις γωνίες. Φέρει 4 εστίες υγραερίου με καυστήρα από ορείχαλκο και πιλότος ισχύς έκαστης εστίας 7Kw. Η τοποθέτηση των καυστήρων επιτρέπει τη χρήση σκευών διαμέτρου έως 40 cm. Υδατοστεγής πρεσσαριστή επιφάνεια με στρογγυλεμένες γωνίες για εύκολο καθαρισμό.

Συνολική ισχύς 38Kw gas.

Τιμή: **5.206€**



Λεία πλάκα ηλεκτρική επιδαπέδια MBM Ιταλίας.

Σειρά Domina PRO 700

Μοντέλο **TPE77A**

Διαστάσεις: 700x730x850mm

Βάρος: 84Kg

Τεχνικά χαρακτηριστικά: Πάχος ανοξείδωτου 1,5mm. Ανοξείδωτη AISI 304. Πλάκα μαγειρέματος από χυτοσίδηρο ισχύς: 10Kw. Με 4 ζώνες μαγειρέματος και με θερμοκρασία 450°C στο κέντρο έως 200°C στην άκρη. Ισχύς έκαστης εστίας 2,25Kw. Υδατοστεγής πρεσσαριστή επιφάνεια με στρογγυλεμένες γωνίες για εύκολο καθαρισμό. Συνολική ισχύς 9Kw/380Volt.

Τιμή: **4.427€**



Λεία πλάκα ηλεκτρική επιδαπέδια με φούρνο MBM Ιταλίας.

Σειρά Domina PRO 700

Μοντέλο **TPE77FE**

Διαστάσεις: 700x730x850mm

Βάρος: 117Kg

Τεχνικά χαρακτηριστικά: Πάχος ανοξείδωτου 1,5mm. Ανοξείδωτη AISI 304. Πλάκα μαγειρέματος από χυτοσίδηρο ισχύς: 10Kw. Με 4 ζώνες μαγειρέματος και με θερμοκρασία 450°C στο κέντρο έως 200°C στην άκρη. Ισχύς έκαστης εστίας 2,25Kw. Υδατοστεγής πρεσσαριστή επιφάνεια με στρογγυλεμένες γωνίες για εύκολο καθαρισμό. Φέρει στο κάτω μέρος ηλεκτρικό φούρνο Ισχύς 5,3Kw, με θωρακισμένες αντιστάσεις από ανοξείδωτο χάλυβα, τοποθετημένα στο πάνω και στο κάτω μέρος του θαλάμου. Με 3 θέσεις για GN2/1. Συνολική ισχύς 14,3Kw/380Volt.

Τιμή: **5.879€**



Λεία πλάκα ηλεκτρική επιτραπέζια MBM Ιταλίας.

Σειρά Domina PRO 700

Μοντέλο **TPE77T**

Διαστάσεις: 700x730x250mm

Βάρος: 69Kg

Τεχνικά χαρακτηριστικά: Πάχος ανοξείδωτου 1,5mm. Ανοξείδωτη AISI 304. Πλάκα μαγειρέματος από χυτοσίδηρο ισχύς: 10Kw. Με 4 ζώνες μαγειρέματος και με θερμοκρασία 450°C στο κέντρο έως 200°C στην άκρη. Ισχύς έκαστης εστίας 2,25Kw. Υδατοστεγής πρεσσαριστή επιφάνεια με στρογγυλεμένες γωνίες για εύκολο καθαρισμό. Συνολική ισχύς 9Kw/380Volt.

Τιμή: **3.564€**



Κολώνα - βρύση νερού MBM Ιταλίας.



Μοντέλο	sku	Τύπος	Τιμή €
A777125	405225	Κολώνα νερού για επιδαπέδια μοντέλα	517
A777126	405226	Κολώνα νερού για επιτραπέζια μοντέλα	517
A777127	4052470	Κολώνα νερού για μοντέλα επιδαπέδια με φούρνο	517

Δεν διατίθεται για τα μοντέλα TPG77A/TPG77FG/TPG77T.

Διπλή κεραμική εστία ηλεκτρική επιδαπέδια MBM Ιταλίας.

Σειρά Domina PRO 700

Μοντέλο **VC74A**

Διαστάσεις: 400x730x850mm

Βάρος: 53Kg

Τεχνικά χαρακτηριστικά: Πάχος ανοξείδωτου 1,5mm. Ανοξείδωτη AISI 304. Κεραμική επιφάνεια 6mm. Η θερμότητα παράγεται μέσω ηλεκτρικών στοιχείων στο κάτω μέρος της και μεταδίδεται με διάχυση. Με ανεξάρτητη ρύθμιση έκαστης εστίας σε 3 επιπέδα θερμοκρασίας. Φέρει 1 εστία Ø18cm 1,8Kw και 1 εστία Ø25cm 2,5Kw. Συνολική ισχύς 4,3Kw/380Volt.

Τιμή: **2.652€**



Τέσσερις κεραμικές εστίες ηλεκτρικές επιδαπέδιες MBM Ιταλίας.

Σειρά Domina PRO 700

Μοντέλο **VC77A**

Διαστάσεις: 700x730x850mm

Βάρος: 76Kg

Τεχνικά χαρακτηριστικά: Πάχος ανοξείδωτου 1,5mm. Ανοξείδωτη AISI 304. Κεραμική επιφάνεια 6mm. Η θερμότητα παράγεται μέσω ηλεκτρικών στοιχείων στο κάτω μέρος της και μεταδίδεται με διάχυση. Με ανεξάρτητη ρύθμιση έκαστης εστίας σε 3 επιπέδα θερμοκρασίας. Φέρει 2 εστίες Ø18cm 1,8Kw και 2 εστίες Ø25cm 2,5Kw. Συνολική ισχύς 8,6Kw/380Volt.

Τιμή: **4.343€**



Τέσσερις κεραμικές εστίες ηλεκτρικές επιδαπέδιες, με φούρνο MBM Ιταλίας.

Σειρά Domina PRO 700

Μοντέλο **VC77FE**

Διαστάσεις: 700x730x850mm

Βάρος: 99Kg

Τεχνικά χαρακτηριστικά: Πάχος ανοξείδωτου 1,5mm. Ανοξείδωτη AISI 304. Κεραμική επιφάνεια 6mm. Η θερμότητα παράγεται μέσω ηλεκτρικών στοιχείων στο κάτω μέρος της και μεταδίδεται με διάχυση. Με ανεξάρτητη ρύθμιση έκαστης εστίας σε 3 επιπέδα θερμοκρασίας. Φέρει 2 εστίες Ø18cm 1,8Kw και 2 εστίες Ø25cm 2,5Kw. Φέρει φούρνο ηλεκτρικό, ισχύς 5,3Kw. Συνολική ισχύς 13,9Kw/380Volt.

Τιμή: **6.345€**



Διπλή κεραμική εστία ηλεκτρική επιτραπέζια MBM Ιταλίας.

Σειρά Domina PRO 700

Μοντέλο **VC74T**

Διαστάσεις: 400x730x250mm

Βάρος: 27Kg

Τεχνικά χαρακτηριστικά: Πάχος ανοξείδωτου 1,5mm. Ανοξείδωτη AISI 304. Κεραμική επιφάνεια 6mm. Η θερμότητα παράγεται μέσω ηλεκτρικών στοιχείων στο κάτω μέρος της και μεταδίδεται με διάχυση. Με ανεξάρτητη ρύθμιση έκαστης εστίας σε 3 επιπέδα θερμοκρασίας. Φέρει 1 εστία Ø18cm 1,8Kw και 1 εστία Ø25cm 2,5Kw. Συνολική ισχύς 4,3Kw/380Volt.

Τιμή: **2.525€**



Τέσσερις κεραμικές εστίες ηλεκτρικές επιτραπέζιες MBM Ιταλίας.
Σειρά Domina PRO 700

Μοντέλο **VC77T**

Διαστάσεις: 700x730x250mm

Βάρος: 49Kg

Τεχνικά χαρακτηριστικά: Πάχος ανοξείδωτου 1,5mm. Ανοξείδωτη AISI 304. Κεραμική επιφάνεια 6mm. Η θερμότητα παράγεται μέσω ηλεκτρικών στοιχείων στο κάτω μέρος της και μεταδίδεται με διάχυση. Με ανεξάρτητη ρύθμιση έκαστης εστίας σε 3 επίπεδα θερμοκρασίας. Φέρει 2 εστίες Ø18cm 1,8Kw και 2 εστίες Ø25cm 2,5Kw. Συνολική ισχύς 8,6Kw/380Volt.

Τιμή: **4.137€**



Διπλή επαγωγική εστία επιδαπέδια MBM Ιταλίας.

Σειρά Domina PRO 700

Μοντέλο **IN74A-M1**

Διαστάσεις: 400x730x850mm

Βάρος: 53Kg

Τεχνικά χαρακτηριστικά: Πάχος ανοξείδωτου 1,5mm. Ανοξείδωτη AISI 304. Κεραμική επιφάνεια 6mm. Η επιφάνεια μαγειρέματος θερμαίνεται μόνο όταν βρίσκεται σε άμεση επαφή με σκεύος. Με 6 επίπεδα ισχύς. Φέρει 2 εστίες Ø22cm 3,5Kw έκαστη. Συνολική ισχύς 7Kw/380Volt.

Τιμή: **10.739€**



Τέσσερις επαγωγικές εστίες επιδαπέδιες MBM Ιταλίας.

Σειρά Domina PRO 700

Μοντέλο **IN77A-M1**

Διαστάσεις: 700x730x850mm

Βάρος: 76Kg

Τεχνικά χαρακτηριστικά: Πάχος ανοξείδωτου 1,5mm. Ανοξείδωτη AISI 304. Κεραμική επιφάνεια 6mm. Η επιφάνεια μαγειρέματος θερμαίνεται μόνο όταν βρίσκεται σε άμεση επαφή με σκεύος. Με 6 επίπεδα ισχύς. Φέρει 4 εστίες Ø22cm 3,5Kw έκαστη. Συνολική ισχύς 14Kw/380Volt.

Τιμή: **17.534€**



Wok επαγωγική εστία επιδαπέδια MBM Ιταλίας.

Σειρά Domina PRO 700

Μοντέλο **INW74A**

Διαστάσεις: 400x730x850mm

Βάρος: 53Kg

Τεχνικά χαρακτηριστικά: Πάχος ανοξείδωτου 1,5mm. Ανοξείδωτη AISI 304. Κεραμική επιφάνεια 6mm. Η επιφάνεια μαγειρέματος θερμαίνεται μόνο όταν βρίσκεται σε άμεση επαφή με σκεύος. Με 6 επίπεδα ισχύς. Φέρει 1 εστία Ø30cm 5Kw/380Volt.

Τιμή: **8.092€**



Wok επαγωγική εστία επιτραπέζια MBM Ιταλίας.

Σειρά Domina PRO 700

Μοντέλο **INW74T**

Διαστάσεις: 400x730x850mm

Βάρος: 38Kg

Τεχνικά χαρακτηριστικά: Πάχος ανοξείδωτου 1,5mm. Ανοξείδωτη AISI 304. Κεραμική επιφάνεια 6mm. Η επιφάνεια μαγειρέματος θερμαίνεται μόνο όταν βρίσκεται σε άμεση επαφή με σκεύος. Με 6 επίπεδα ισχύς. Φέρει 1 εστία Ø30cm 5Kw/380Volt.

Τιμή: **7.656€**



Διπλή επαγωγική εστία επιτραπέζια MBM Ιταλίας.

Σειρά Domina PRO 700

Μοντέλο **IN74T-M1**

Διαστάσεις: 400x730x250mm

Βάρος: 38Kg

Τεχνικά χαρακτηριστικά: Πάχος ανοξείδωτου 1,5mm. Ανοξείδωτη AISI 304. Κεραμική επιφάνεια 6mm. Η επιφάνεια μαγειρέματος θερμαίνεται μόνο όταν βρίσκεται σε άμεση επαφή με σκεύος. Με 6 επίπεδα ισχύς. Φέρει 2 εστίες Ø22cm 3,5Kw έκαστη. Συνολική ισχύς 7Kw/380Volt.

Τιμή: **10.427€**



Τέσσερις επαγωγικές εστίες επιτραπέζιες MBM Ιταλίας.

Σειρά Domina PRO 700

Μοντέλο **IN77T-M1**

Διαστάσεις: 700x730x250mm

Βάρος: 61Kg

Τεχνικά χαρακτηριστικά: Πάχος ανοξείδωτου 1,5mm. Ανοξείδωτη AISI 304. Κεραμική επιφάνεια 6mm. Η επιφάνεια μαγειρέματος θερμαίνεται μόνο όταν βρίσκεται σε άμεση επαφή με σκεύος. Με 6 επίπεδα ισχύς. Φέρει 4 εστίες Ø22cm 3,5Kw έκαστη. Συνολική ισχύς 14Kw/380Volt.

Τιμή: **16.883€**



Πλατώ λείο υγραερίου επιδαπέδιο MBM Ιταλίας.

Σειρά Domina PRO 700

Μοντέλο **FTBG74AL**

sku 4052200

Διαστάσεις: 400x730x850mm

Βάρος: 63Kg

Τεχνικά χαρακτηριστικά: Πάχος ανοξείδωτου 1,5mm. Ανοξείδωτο AISI 304. Με θερμοστάτη. Ενσωματωμένη πλάκα μαγειρέματος για μέγιστη καθαριότητα. Με στρογγυλεμένες γωνίες. Φέρει λιποσυλλέκτη χωρητικότητας 2λίτρα. Ομοιόμορφη και ακριβής θερμοκρασία από 145°C έως 290°C. Με αφαιρούμενο πανωσήκωμα. Πλάκα ψησίματος λεία χαλύβδινη διαστάσεων 33x54cm. Ισχύς 7Kw gas.

Τιμή: **3.131€**

Το ίδιο πλατώ με πλάκα λεία χρωμίου.

Μοντέλο **FTBG74ALC**

Τιμή: **3.773€**



Πλατώ ραβδωτό υγραερίου επιδαπέδιο MBM Ιταλίας.

Σειρά Domina PRO 700

Μοντέλο **FTBG74AR**

Διαστάσεις: 400x730x850mm

Βάρος: 63Kg

Τεχνικά χαρακτηριστικά: Πάχος ανοξείδωτου 1,5mm. Ανοξείδωτο AISI 304. Με θερμοστάτη. Ενσωματωμένη πλάκα μαγειρέματος για μέγιστη καθαριότητα. Με στρογγυλεμένες γωνίες. Φέρει λιποσυλλέκτη χωρητικότητας 2λίτρα. Ομοιόμορφη και ακριβής θερμοκρασία από 145°C έως 290°C. Με αφαιρούμενο πανωσήκωμα. Πλάκα ψησίματος ραβδωτή χαλύβδινη διαστάσεων 33x54cm. Ισχύς 7Kw gas.

Τιμή: **3.386€**

Το ίδιο πλατώ με πλάκα ραβδωτή χρωμίου.

Μοντέλο **FTBG74ARC**

Τιμή: **4.065€**



Πλατώ λείο υγραερίου επιδαπέδιο MBM Ιταλίας.

Σειρά Domina PRO 700

Μοντέλο **FTBG77AL**

sku 4052201

Διαστάσεις: 700x730x850mm

Βάρος: 97Kg

Τεχνικά χαρακτηριστικά: Πάχος ανοξείδωτου 1,5mm. Ανοξείδωτο AISI 304. Με θερμοστάτη. 2 ζώνες ψησίματος. Ενσωματωμένη πλάκα μαγειρέματος για μέγιστη καθαριότητα. Με στρογγυλεμένες γωνίες. Φέρει λιποσυλλέκτη χωρητικότητας 2λίτρα. Ομοιόμορφη και ακριβής θερμοκρασία από 145C έως 290°C. Με αφαιρούμενο πανωσήκωμα. Πλάκα ψησίματος λεία χαλύβδινη διαστάσεων 63x54cm. Ισχύς 14Kw gas.

Τιμή: **4.199€**

Το ίδιο πλατώ με πλάκα λεία χρωμίου.

Μοντέλο **FTBG77ALC**

Τιμή: **5.183€**



Πλατώ ραβδωτό υγραερίου επιδαπέδιο MBM Ιταλίας.

Σειρά Domina PRO 700

Μοντέλο **FTBG77AR**

Διαστάσεις: 700x730x850mm

Βάρος: 97Kg

Τεχνικά χαρακτηριστικά: Πάχος ανοξείδωτου 1,5mm. Ανοξείδωτο AISI 304. Με θερμοστάτη. 2 ζώνες ψησίματος. Ενσωματωμένη πλάκα μαγειρέματος για μέγιστη καθαριότητα. Με στρογγυλεμένες γωνίες. Φέρει λιποσυλλέκτη χωρητικότητας 2λίτρα. Ομοιόμορφη και ακριβής θερμοκρασία από 145°C έως 290°C. Με αφαιρούμενο πανωσήκωμα. Πλάκα ψησίματος ραβδωτή χαλύβδινη διαστάσεων 63x54cm. Ισχύς 14Kw gas.

Τιμή: **4.636€**

Το ίδιο πλατώ με πλάκα ραβδωτή χρωμίου.

Μοντέλο **FTBG77ARC**

Τιμή: **5.569€**



Πλατώ 1/2ραβδωτό & 1/2 λείο υγραερίου επιδαπέδιο MBM Ιταλίας.

Σειρά Domina PRO 700

Μοντέλο **FTBG77ALR**

Διαστάσεις: 700x730x850mm

Βάρος: 97Kg

Τεχνικά χαρακτηριστικά: Πάχος ανοξείδωτου 1,5mm. Ανοξείδωτο AISI 304. Με θερμοστάτη. 2 ζώνες ψησίματος. Ενσωματωμένη πλάκα μαγειρέματος για μέγιστη καθαριότητα. Με στρογγυλεμένες γωνίες. Φέρει λιποσυλλέκτη χωρητικότητας 2λίτρα. Ομοιόμορφη και ακριβής θερμοκρασία από 145°C έως 290°C. Με αφαιρούμενο πανωσήκωμα. Πλάκα ψησίματος 1/2ραβδωτή & 1/2 λεία χαλύβδινη διαστάσεων 63x54cm. Ισχύς 14Kw gas.

Τιμή: **4.574€**

Το ίδιο πλατώ με πλάκα ραβδωτή χρωμίου 1/2ραβδωτή & 1/2 λεία.

Μοντέλο **FTBG77ALRC**

Τιμή: **5.311€**



Πλατώ λείο υγραερίου επιτραπέζιο MBM Ιταλίας.

Σειρά Domina PRO 700

Μοντέλο **FTBG74TL**

Διαστάσεις: 400x730x250mm

Βάρος: 43Kg

Τεχνικά χαρακτηριστικά: Πάχος ανοξείδωτου 1,5mm. Ανοξείδωτο AISI 304. Με θερμοστάτη. Ενσωματωμένη πλάκα μαγειρέματος για μέγιστη καθαριότητα. Με στρογγυλεμένες γωνίες. Φέρει λιποσυλλέκτη χωρητικότητας 2λίτρα. Ομοιόμορφη και ακριβής θερμοκρασία από 145°C έως 290°C. Με αφαιρούμενο πανωσήκωμα. Πλάκα ψησίματος λεία χαλύβδινη διαστάσεων 33x54cm. Ισχύς 7Kw gas.

Τιμή: **2.174€**

Το ίδιο πλατώ με πλάκα λεία χρωμίου.

Μοντέλο **FTBG74TLC**

Τιμή: **2.892€**



Πλατώ ραβδωτό υγραερίου επιτραπέζιο MBM Ιταλίας.

Σειρά Domina PRO 700

Μοντέλο **FTBG74TR**

Διαστάσεις: 400x730x250mm

Βάρος: 43Kg

Τεχνικά χαρακτηριστικά: Πάχος ανοξείδωτου 1,5mm. Ανοξείδωτο AISI 304. Με θερμοστάτη. Ενσωματωμένη πλάκα μαγειρέματος για μέγιστη καθαριότητα. Με στρογγυλεμένες γωνίες. Φέρει λιποσυλλέκτη χωρητικότητας 2λίτρα. Ομοιόμορφη και ακριβής θερμοκρασία από 145°C έως 290°C. Με αφαιρούμενο πανωσήκωμα. Πλάκα ψησίματος ραβδωτή χαλύβδινη διαστάσεων 33x54cm. Ισχύς 7Kw gas.

Τιμή: **2.379€**

Το ίδιο πλατώ με πλάκα ραβδωτή χρωμίου.

Μοντέλο **FTBG74TRC**

Τιμή: **2.859€**



Πλατώ λείο υγραερίου επιτραπέζιο MBM Ιταλίας.

Σειρά Domina PRO 700

Μοντέλο **FTBG77TL**

sku 4052202

Διαστάσεις: 700x730x250mm

Βάρος: 75Kg

Τεχνικά χαρακτηριστικά: Πάχος ανοξείδωτου 1,5mm. Ανοξείδωτο AISI 304. Με θερμοστάτη. 2 ζώνες ψησίματος. Ενσωματωμένη πλάκα μαγειρέματος για μέγιστη καθαριότητα. Με στρογγυλεμένες γωνίες. Φέρει λιποσυλλέκτη χωρητικότητας 2λίτρα. Ομοιόμορφη και ακριβής θερμοκρασία από 145°C έως 290°C. Με αφαιρούμενο πανωσήκωμα. Πλάκα ψησίματος λεία χαλύβδινη διαστάσεων 63x54cm. Ισχύς 14Kw gas.

Τιμή: **3.598€**

Το ίδιο πλατώ με πλάκα λεία χρωμίου.

Μοντέλο **FTBG77TLC**

Τιμή: **4.289€**



Πλατώ ραβδωτό υγραερίου επιτραπέζιο MBM Ιταλίας.

Σειρά Domina PRO 700

Μοντέλο **FTBG77TR**

Διαστάσεις: 700x730x250mm

Βάρος: 75Kg

Τεχνικά χαρακτηριστικά: Πάχος ανοξείδωτου 1,5mm. Ανοξείδωτο AISI 304. Με θερμοστάτη. 2 ζώνες ψησίματος. Ενσωματωμένη πλάκα μαγειρέματος για μέγιστη καθαριότητα. Με στρογγυλεμένες γωνίες. Φέρει λιποσυλλέκτη χωρητικότητας 2λίτρα. Ομοιόμορφη και ακριβής θερμοκρασία από 145°C έως 290°C. Με αφαιρούμενο πανωσήκωμα. Πλάκα ψησίματος λεία χαλύβδινη διαστάσεων 63x54cm. Ισχύς 14Kw gas.

Τιμή: **3.847€**

Το ίδιο πλατώ με πλάκα λεία χρωμίου.

Μοντέλο **FTBG77TRC**

Τιμή: **4.621€**



Πλατώ 1/2ραβδωτό & 1/2 λείο υγραερίου επιτραπέζιο MBM Ιταλίας.

Σειρά Domina PRO 700

Μοντέλο **FTBG77TLR**

Διαστάσεις: 700x730x250mm

Βάρος: 75Kg

Τεχνικά χαρακτηριστικά: Πάχος ανοξείδωτου 1,5mm. Ανοξείδωτο AISI 304 Με θερμοστάτη. 2 ζώνες ψησίματος. Ενσωματωμένη πλάκα μαγειρέματος για μέγιστη καθαριότητα. Με στρογγυλεμένες γωνίες. Φέρει λιποσυλλέκτη χωρητικότητας 2λίτρα. Ομοιόμορφη και ακριβής θερμοκρασία από 145°C έως 290°C. Με αφαιρούμενο πανωσήκωμα. Πλάκα ψησίματος 1/2ραβδωτό & 1/2 λεία χαλύβδινη διαστάσεων 63x54cm. Ισχύς 14Kw gas.

Τιμή: **3.821€**



Το ίδιο πλατώ με πλάκα ραβδωτή χρωμίου 1/2ραβδωτή & 1/2 λεία.

Μοντέλο **FTBG77TLRC**

Τιμή: **4.409€**

Πλατώ λείο ηλεκτρικό επιδαπέδιο MBM Ιταλίας.

Σειρά Domina PRO 700

Μοντέλο **FTBE74AL**

Διαστάσεις: 400x730x850mm

Βάρος: 63Kg

Τεχνικά χαρακτηριστικά: Πάχος ανοξείδωτου 1,5mm. Ανοξείδωτο AISI 304. Με θερμοστάτη. Ενσωματωμένη πλάκα μαγειρέματος για μέγιστη καθαριότητα. Με στρογγυλεμένες γωνίες. Φέρει λιποσυλλέκτη χωρητικότητας 2λίτρα. Ομοιόμορφη και ακριβής θερμοκρασία από 75°C έως 290°C. Με αφαιρούμενο πανωσήκωμα. Πλάκα ψησίματος λεία χαλύβδινη διαστάσεων 33x54cm. Ισχύς 7Kw/380Volt.

Τιμή: **2.920€**

Το ίδιο πλατώ με λεία πλάκα χρωμίου.

Μοντέλο **FTBE74ALC**

Τιμή: **3.359€**



Πλατώ ραβδωτό ηλεκτρικό επιδαπέδιο MBM Ιταλίας.

Σειρά Domina PRO 700

Μοντέλο **FTBE74AR**

Διαστάσεις: 400x730x850mm

Βάρος: 63Kg

Τεχνικά χαρακτηριστικά: Πάχος ανοξείδωτου 1,5mm. Ανοξείδωτο AISI 304. Με θερμοστάτη. Ενσωματωμένη πλάκα μαγειρέματος για μέγιστη καθαριότητα. Με στρογγυλεμένες γωνίες. Φέρει λιποσυλλέκτη χωρητικότητας 2λίτρα. Ομοιόμορφη και ακριβής θερμοκρασία από 75°C έως 290°C. Με αφαιρούμενο πανωσήκωμα. Πλάκα ψησίματος ραβδωτή χαλύβδινη διαστάσεων 33x54cm. Ισχύς 7Kw/380Volt.

Τιμή: **3.098€**

Το ίδιο πλατώ με ραβδωτή πλάκα χρωμίου.

Μοντέλο **FTBE74ARC**

Τιμή: **3.723€**



Πλατώ λείο ηλεκτρικό επιδαπέδιο MBM Ιταλίας.

Σειρά Domina PRO 700

Μοντέλο **FTBE77AL**

Διαστάσεις: 700x730x850mm

Βάρος: 97Kg

Τεχνικά χαρακτηριστικά: Πάχος ανοξείδωτου 1,5mm. Ανοξείδωτο AISI 304.

Με θερμοστάτη. 2 ζώνες ψησίματος. Ενσωματωμένη πλάκα μαγειρέματος για μέγιστη καθαριότητα. Με στρογγυλεμένες γωνίες. Φέρει λιποσυλλέκτη χωρητικότητας 2λίτρα. Ομοιόμορφη και ακριβής θερμοκρασία από 75°C έως 290°C. Με αφαιρούμενο πανωσήκωμα. Πλάκα ψησίματος λεία χαλύβδινη διαστάσεων 63x54cm. Ισχύς 10Kw/380Volt.

Τιμή: **4.108€**

Το ίδιο πλατώ με πλάκα λεία χρωμίου.

Μοντέλο **FTBE77ALC**

Τιμή: **5.125€**



Πλατώ ραβδωτό ηλεκτρικό επιδαπέδιο MBM Ιταλίας.

Σειρά Domina PRO 700

Μοντέλο **FTBE77AR**

Διαστάσεις: 700x730x850mm

Βάρος: 97Kg

Τεχνικά χαρακτηριστικά: Πάχος ανοξείδωτου 1,5mm. Ανοξείδωτο AISI 304.

Με θερμοστάτη. 2 ζώνες ψησίματος. Ενσωματωμένη πλάκα μαγειρέματος για μέγιστη καθαριότητα. Με στρογγυλεμένες γωνίες. Φέρει λιποσυλλέκτη χωρητικότητας 2λίτρα. Ομοιόμορφη και ακριβής θερμοκρασία από 75°C έως 290°C. Με αφαιρούμενο πανωσήκωμα. Πλάκα ψησίματος ραβδωτή χαλύβδινη διαστάσεων 63x54cm. Ισχύς 10Kw/380Volt.

Τιμή: **4.720€**

Το ίδιο πλατώ με πλάκα ραβδωτή χρωμίου.

Μοντέλο **FTBE77ARC**

Τιμή: **5.670€**



Πλατώ 1/2 ραβδωτό & 1/2 λείο ηλεκτρικό επιδαπέδιο MBM Ιταλίας.

Σειρά Domina PRO 700

Μοντέλο **FTBE77ALR**

Διαστάσεις: 700x730x850mm

Βάρος: 97Kg

Τεχνικά χαρακτηριστικά: Πάχος ανοξείδωτου 1,5mm. Ανοξείδωτο AISI 304.

Με θερμοστάτη. 2 ζώνες ψησίματος. Ενσωματωμένη πλάκα μαγειρέματος για μέγιστη καθαριότητα. Με στρογγυλεμένες γωνίες. Φέρει λιποσυλλέκτη χωρητικότητας 2λίτρα. Ομοιόμορφη και ακριβής θερμοκρασία από 75°C έως 290°C. Με αφαιρούμενο πανωσήκωμα. Πλάκα ψησίματος χαλύβδινη διαστάσεων 63x54cm. Ισχύς 10Kw/380Volt.

Τιμή: **4.417€**

Το ίδιο πλατώ με πλάκα χρωμίου.

Μοντέλο **FTBE77ALRC**

Τιμή: **5.351€**



Πλατώ λείο ηλεκτρικό επιτραπέζιο MBM Ιταλίας.

Σειρά Domina PRO 700

Μοντέλο **FTBE74TL**

sku 4052197

Διαστάσεις: 400x730x250mm

Βάρος: 43Kg

Τεχνικά χαρακτηριστικά: Πάχος ανοξείδωτου 1,5mm. Ανοξείδωτο AISI 304. Με θερμοστάτη. Ενσωματωμένη πλάκα μαγειρέματος για μέγιστη καθαριότητα. Με στρογγυλεμένες γωνίες. Φέρει λιποσυλλέκτη χωρητικότητας 2λίτρα. Ομοιόμορφη και ακριβής θερμοκρασία από 75°C έως 290°C. Με αφαιρούμενο πανωσήκωμα. Πλάκα ψησίματος λεία χαλύβδινη διαστάσεων 33x54cm. Ισχύς 5Kw/380Volt.

Τιμή: **2.283€**



Το ίδιο πλατώ με λεία πλάκα χρωμίου.

Μοντέλο **FTBE74TLC**

Τιμή: **2.817€**

Πλατώ ραβδωτό ηλεκτρικό επιτραπέζιο MBM Ιταλίας.

Σειρά Domina PRO 700

Μοντέλο **FTBE74TR**

sku 4052198

Διαστάσεις: 400x730x250mm

Βάρος: 43Kg

Τεχνικά χαρακτηριστικά: Πάχος ανοξείδωτου 1,5mm. Ανοξείδωτο AISI 304. Με θερμοστάτη. Ενσωματωμένη πλάκα μαγειρέματος για μέγιστη καθαριότητα. Με στρογγυλεμένες γωνίες. Φέρει λιποσυλλέκτη χωρητικότητας 2λίτρα. Ομοιόμορφη και ακριβής θερμοκρασία από 75°C έως 290°C. Με αφαιρούμενο πανωσήκωμα. Πλάκα ψησίματος ραβδωτή χαλύβδινη διαστάσεων 33x54cm. Ισχύς 5Kw/380Volt.

Τιμή: **2.430€**



Το ίδιο πλατώ με ραβδωτή πλάκα χρωμίου.

Μοντέλο **FTBE74TRC**

Τιμή: **2.919€**

Πλατώ λείο ηλεκτρικό επιτραπέζιο MBM Ιταλίας.

Σειρά Domina PRO 700

Μοντέλο **FTBE77TL**

Διαστάσεις: 700x730x250mm

Βάρος: 75Kg

Τεχνικά χαρακτηριστικά: Πάχος ανοξείδωτου 1,5mm. Ανοξείδωτο AISI 304. Με θερμοστάτη. 2 ζώνες ψησίματος. Ενσωματωμένη πλάκα μαγειρέματος για μέγιστη καθαριότητα. Με στρογγυλεμένες γωνίες. Φέρει λιποσυλλέκτη χωρητικότητας 2λίτρα. Ομοιόμορφη και ακριβής θερμοκρασία από 75°C έως 290°C. Με αφαιρούμενο πανωσήκωμα. Πλάκα ψησίματος λεία χαλύβδινη διαστάσεων 63x54cm. Ισχύς 10Kw/380Volt.

Τιμή: **3.325€**



Το ίδιο πλατώ με λεία πλάκα χρωμίου.

Μοντέλο **FTBE77TLC**

sku 4052199

Τιμή: **4.227€**

Πλατώ ραβδωτό ηλεκτρικό επιτραπέζιο MBM Ιταλίας.

Σειρά Domina PRO 700

Μοντέλο **FTBE77TR**

Διαστάσεις: 700x730x250mm

Βάρος: 75Kg

Τεχνικά χαρακτηριστικά: Πάχος ανοξείδωτου 1,5mm. Ανοξείδωτο AISI 304.

Με θερμοστάτη. 2 ζώνες ψησίματος. Ενσωματωμένη πλάκα μαγειρέματος για μέγιστη καθαριότητα. Με στρογγυλεμένες γωνίες. Φέρει λιποσυλλέκτη χωρητικότητας 2λίτρα. Ομοιόμορφη και ακριβής θερμοκρασία από 75°C έως 290°C. Με αφαιρούμενο πανωσήκωμα. Πλάκα ψησίματος ραβδωτή χαλύβδινη διαστάσεων 63x54cm. Ισχύς 10Kw/380Volt.

Τιμή: **3.705€**



Το ίδιο πλατώ με ραβδωτή πλάκα χρωμίου.

Μοντέλο **FTBE77TRC**

Τιμή: **4.452€**

Πλατώ 1/2 ραβδωτό & 1/2 λείο ηλεκτρικό επιτραπέζιο MBM Ιταλίας.

Σειρά Domina PRO 700

Μοντέλο **FTBE77TLR**

Διαστάσεις: 700x730x250mm

Βάρος: 75Kg

Τεχνικά χαρακτηριστικά: Πάχος ανοξείδωτου 1,5mm. Ανοξείδωτο AISI 304.

Με θερμοστάτη. 2 ζώνες ψησίματος. Ενσωματωμένη πλάκα μαγειρέματος για μέγιστη καθαριότητα. Με στρογγυλεμένες γωνίες. Φέρει λιποσυλλέκτη χωρητικότητας 2λίτρα. Ομοιόμορφη και ακριβής θερμοκρασία από 75°C έως 290°C. Με αφαιρούμενο πανωσήκωμα. Πλάκα ψησίματος χαλύβδινη διαστάσεων 63x54cm. Ισχύς 10Kw/380Volt.

Τιμή: **3.543€**



Το ίδιο πλατώ με πλάκα χρωμίου.

Μοντέλο **FTBE77TLRC**

Τιμή: **4.304€**

Ξύστρα πλατώ 2 όψεων MBM Ιταλίας.

Σειρά Domina PRO 700

Μοντέλο **A777099**

Τιμή: **52€**



Grill με ηφαιστιογενείς πέτρες υγραερίου επιδαπέδιο MBM Ιταλίας.

Σειρά Domina PRO 700

Μοντέλο **PLG74A**

sku 4052434

Διαστάσεις: 400x730x850mm

Βάρος: 55Kg

Τεχνικά χαρακτηριστικά: Πάχος ανοξείδωτου 1,5mm.

Ανοξείδωτο AISI 304. Σχάρα από χυτοσίδηρο, διπλής όψης, για ψάρι και για κρέας. Με συρτάρι - λιποσυλλέκτη αποσπώμενο.

Φέρει πανωσήκωμα στις 3 πλευρές. Διαστάσεις σχάρας:

35,2x47,5cm. Ισχύς 7,5Kw gas

Τιμή: **3.325€**



Grill με ηφαιστιογενείς πέτρες υγραερίου επιδαπέδιο MBM Ιταλίας.

Σειρά Domina PRO 700

Μοντέλο **PLG78A**

sku 4052435

Διαστάσεις: 800x730x850mm

Βάρος: 98Kg

Τεχνικά χαρακτηριστικά: Πάχος ανοξείδωτου 1,5mm. Ανοξείδωτο

AISI 304. Σχάρα από χυτοσίδηρο, διπλής όψης, για ψάρι και για κρέας. Με συρτάρι - λιποσυλλέκτη αποσπώμενο. Φέρει

πανωσήκωμα στις 3 πλευρές. Με 2 σχάρες με ανεξάρτητο

άναμα, διαστάσεων: 35,2x47,5cm. Ισχύς 15Kw gas

Τιμή: **5.122€**



Grill με ηφαιστιογενείς πέτρες υγραερίου επιτραπέζιο MBM Ιταλίας.

Σειρά Domina PRO 700

Μοντέλο **PLG74T**

Διαστάσεις: 400x730x250mm

Βάρος: 36Kg

Τεχνικά χαρακτηριστικά: Πάχος ανοξείδωτου 1,5mm.

Ανοξείδωτο AISI 304. Σχάρα από χυτοσίδηρο, διπλής όψης, για ψάρι και για κρέας. Με συρτάρι - λιποσυλλέκτη αποσπώμενο.

Φέρει πανωσήκωμα στις 3 πλευρές. Διαστάσεις σχάρας:

35,2x47,5cm. Ισχύς 7,5Kw gas

Τιμή: **2.688€**



Grill με ηφαιστιογενείς πέτρες υγραερίου επιτραπέζιο MBM Ιταλίας.

Σειρά Domina PRO 700

Μοντέλο **PLG78T**

Διαστάσεις: 800x730x250mm

Βάρος: 74Kg

Τεχνικά χαρακτηριστικά: Πάχος ανοξείδωτου 1,5mm. Ανοξείδωτο

AISI 304. Σχάρα από χυτοσίδηρο, διπλής όψης, για ψάρι και για κρέας. Με συρτάρι - λιποσυλλέκτη αποσπώμενο. Φέρει

πανωσήκωμα στις 3 πλευρές. Με 2 σχάρες με ανεξάρτητο

άναμα, διαστάσεων: 35,2x47,5cm. Ισχύς 15Kw gas

Τιμή: **3.816€**



Grill νερού ηλεκτρικό επιδαπέδιο MBM Ιταλίας.

Σειρά Domina PRO 700

Μοντέλο **WGE74A**

Διαστάσεις: 400x730x850mm

Βάρος: 50Kg

Τεχνικά χαρακτηριστικά: Πάχος ανοξείδωτου 1,5mm.

Ανοξείδωτο AISI 304. Το νερό που βρίσκεται κάτω από τα θερμαντικά στοιχεία, εξατμίζεται επιτρέποντας ομοιόμορφο μαγείρεμα. Σχάρα από χυτοσίδηρο, διπλής όψης, για ψάρι & κρέας. Με συρτάρι - λιποσυλλέκτη αποσπώμενο. Φέρει πανωσήκωμα στις 3 πλευρές. Διαστάσεις σχάρας: 35,2x47,5cm. Ισχύς 6Kw/380Volt.

Τιμή: **3.049€**



Grill νερού ηλεκτρικό επιδαπέδιο MBM Ιταλίας.

Σειρά Domina PRO 700

Μοντέλο **WGE78A**

Διαστάσεις: 800x730x850mm

Βάρος: 82Kg

Τεχνικά χαρακτηριστικά: Πάχος ανοξείδωτου 1,5mm.

Ανοξείδωτο AISI 304. Το νερό που βρίσκεται κάτω από τα θερμαντικά στοιχεία, εξατμίζεται επιτρέποντας ομοιόμορφο μαγείρεμα. Σχάρα από χυτοσίδηρο, διπλής όψης, για ψάρι & κρέας. Με συρτάρι - λιποσυλλέκτη αποσπώμενο. Φέρει πανωσήκωμα στις 3 πλευρές. Διαστάσεις έκαστης σχάρας: 35,2x47,5cm. Ισχύς 12Kw/380Volt.

Τιμή: **4.945€**



Grill νερού υγραερίου επιδαπέδιο MBM Ιταλίας.

Σειρά Domina PRO 700

Μοντέλο **WGG74A**

Διαστάσεις: 400x730x850mm

Βάρος: 50Kg

Τεχνικά χαρακτηριστικά: Πάχος ανοξείδωτου 1,5mm.

Ανοξείδωτο AISI 304. Το νερό που βρίσκεται κάτω από τα θερμαντικά στοιχεία, εξατμίζεται επιτρέποντας ομοιόμορφο μαγείρεμα. Σχάρα από χυτοσίδηρο, διπλής όψης, για ψάρι & κρέας. Με συρτάρι - λιποσυλλέκτη αποσπώμενο. Φέρει πανωσήκωμα στις 3 πλευρές. Διαστάσεις σχάρας: 35,2x47,5cm. Ισχύς 8,5Kw gas

Τιμή: **3.370€**



Grill νερού υγραερίου επιδαπέδιο MBM Ιταλίας.

Σειρά Domina PRO 700

Μοντέλο **WGG78A**

Διαστάσεις: 800x730x850mm

Βάρος: 82Kg

Τεχνικά χαρακτηριστικά: Πάχος ανοξείδωτου 1,5mm.

Ανοξείδωτο AISI 304. Το νερό που βρίσκεται κάτω από τα θερμαντικά στοιχεία, εξατμίζεται επιτρέποντας ομοιόμορφο μαγείρεμα. Σχάρα από χυτοσίδηρο, διπλής όψης, για ψάρι & κρέας. Με συρτάρι - λιποσυλλέκτη αποσπώμενο. Φέρει πανωσήκωμα στις 3 πλευρές. Διαστάσεις έκαστης σχάρας: 35,2x47,5cm. Ισχύς 17Kw gas.

Τιμή: **5.331€**



Φριτέζα υγραερίου μονή με 2 κάδους επιδαπέδια MBM Ιταλίας.
Σειρά Domina PRO 700.

Μοντέλο **FRG74A2V**

Διαστάσεις: 400x730x1180mm.

Βάρος: 62Kg

Τεχνικά χαρακτηριστικά: Πάχος ανοξείδωτου 1,5mm.

Ανοξείδωτη AISI 304. Με θερμοστάτη 110 °C έως 190°C.

Μεγάλη κρύα ζώνη. Θερμαντικά στοιχεία με κλίση για εύκολο καθαρισμό. Κάδος πρεσαριστός από ανοξείδωτο ασάλι 18/10 AISI304. Με στρογγυλεμένες γωνίες για εύκολο καθαρισμό.

Με 2 κάδους 7+7λίτρα διαστάσεων 14x34x30cm. Ισχύς:

6,25+6,25Kw. Συνολική ισχύς: 12,5Kw gas

Τιμή: **5.136€**



Φριτέζα υγραερίου μονή με 1 κάδο επιδαπέδια MBM Ιταλίας.

Σειρά Domina PRO 700.

Μοντέλο **FRG74A**

Διαστάσεις: 400x730x1180mm.

Βάρος: 57Kg

Τεχνικά χαρακτηριστικά: Πάχος ανοξείδωτου 1,5mm. Ανοξείδωτη

AISI 304. Με θερμοστάτη 110 °C έως 190°C. Μεγάλη κρύα

ζώνη. Θερμαντικά στοιχεία με κλίση για εύκολο καθαρισμό.

Κάδος πρεσαριστός από ανοξείδωτο ασάλι 18/10 AISI304.

Με στρογγυλεμένες γωνίες για εύκολο καθαρισμό. Με 1 κάδο

14λίτρα διαστάσεων 28x34x30cm. Ισχύς: 12,5Kw gas

Τιμή: **3.697€**



Φριτέζα υγραερίου μονή με 1 κάδο επιδαπέδια MBM Ιταλίας.

Σειρά Domina PRO 700.

Μοντέλο **FRVG74A**

Διαστάσεις: 400x730x1180mm.

Βάρος: 57Kg

Τεχνικά χαρακτηριστικά: Ανοξείδωτος κάδος AISI 304 18/10 με στρογγυλεμένες γωνίες για εύκολο καθαίρισμα και απολύμανση. Με δεξαμενή συλλογής λαδιού με φίλτρο από ανοξείδωτο χάλυβα. Με θερμοστάτη ασφαλείας και θερμοστατικό έλεγχο θερμοκρασίας για διατήρηση της θερμοκρασίας του λαδιού εντός των παραμέτρων ασφαλείας. **Με έμμεση θέρμανση, με καυστήρα έξω από τον κάδο σε σχήμα V.** Με 1 κάδο 14λίτρα διαστάσεων 43X31X40cm.

Ισχύς: 15Kw gas

Τιμή: **3.845€**



Φριτέζα υγραερίου διπλή με 2 κάδους επιδαπέδια MBM Ιταλίας.
Σειρά Domina PRO 700.

Μοντέλο **FRG77A**

sku 4052196

Διαστάσεις: 700x730x1180mm.

Βάρος: 97Kg

Τεχνικά χαρακτηριστικά: Πάχος ανοξείδωτου 1,5mm. Ανοξείδωτη AISI 304. Με θερμοστάτη 110 °C έως 190°C. Μεγάλη κρύα ζώνη. Θερμαντικά στοιχεία με κλίση για εύκολο καθαρισμό.

Κάδος πρεσσαριστός από ανοξείδωτο ασάλι 18/10 AISI304.

Με στρογγυλεμένες γωνίες για εύκολο καθαρισμό. Με 2 κάδους

14+14λίτρα διαστάσεων 28x34x30cm. Ισχύς: 12,5+12,5Kw.

Συνολική ισχύς: 25Kw gas

Τιμή: **6.114€**



Φριτέζα υγραερίου μονή με 1 κάδο επιτραπέζια MBM Ιταλίας.
Σειρά Domina PRO 700.

Μοντέλο **FRG74T**

Διαστάσεις: 400x730x580mm.

Βάρος: 31Kg

Τεχνικά χαρακτηριστικά: Πάχος ανοξείδωτου 1,5mm. Ανοξείδωτη AISI 304. Με θερμοστάτη ασφαλείας και θερμοστατικό έλεγχο.

Μεγάλη κρύα ζώνη. Θερμαντικά στοιχεία με κλίση για εύκολο καθαρισμό. Κάδος πρεσσαριστός από ανοξείδωτο ασάλι 18/10 AISI304. Με 1 κάδο 9λίτρα διαστάσεων 25x34x20cm. Ισχύς:

7,5Kw gas

Τιμή: **3.116€**



Φριτέζα υγραερίου διπλή με 2 κάδους επιτραπέζια MBM Ιταλίας.
Σειρά Domina PRO 700.

Μοντέλο **FRG77T**

Διαστάσεις: 700x730x580mm.

Βάρος: 55Kg

Τεχνικά χαρακτηριστικά: Πάχος ανοξείδωτου 1,5mm. Ανοξείδωτη AISI 304. Με θερμοστάτη ασφαλείας και θερμοστατικό έλεγχο.

Μεγάλη κρύα ζώνη. Θερμαντικά στοιχεία με κλίση για εύκολο καθαρισμό. Κάδος πρεσσαριστός από ανοξείδωτο ασάλι 18/10 AISI304. Με 2 κάδους 9+9λίτρα διαστάσεων 25x34x20cm.

Ισχύς: 15Kw gas

Τιμή: **4.680€**



Φριτέζα ηλεκτρική μονή επιδαπέδια MBM Ιταλίας.
Σειρά Domina PRO 700.

Μοντέλο **FRBE74A**

Διαστάσεις: 400x730x850mm.

Βάρος: 53Kg

Τεχνικά χαρακτηριστικά: Πάχος ανοξείδωτου 1,5mm. Ανοξείδωτη AISI 304. Με θερμοστάτη 105°C έως 185°C. Μεγάλη κρύα ζώνη. Θερμαντικά στοιχεία με κλίση για εύκολο καθαρισμό. Κάδος πρεσαριστός από ανοξείδωτο ασάλι 18/10 AISI304. Με στρογγυλεμένες γωνίες για εύκολο καθαρισμό. Με κάδο 12λίτρα διαστάσεων 24x34x21,5cm. Ισχύς: 9Kw/380Volt
Τιμή: **3.573€**



Φριτέζα ηλεκτρική μονή με 2 κάδους επιδαπέδια MBM Ιταλίας.
Σειρά Domina PRO 700.

Μοντέλο **FRE74A2V**

Διαστάσεις: 400x730x850mm.

Βάρος: 58Kg

Τεχνικά χαρακτηριστικά: Πάχος ανοξείδωτου 1,5mm. Ανοξείδωτη AISI 304. Με θερμοστάτη 105°C έως 185°C. Μεγάλη κρύα ζώνη. Θερμαντικά στοιχεία με κλίση για εύκολο καθαρισμό. Κάδος πρεσαριστός από ανοξείδωτο ασάλι 18/10 AISI304. Με στρογγυλεμένες γωνίες για εύκολο καθαρισμό. Με 2 κάδους 7+7λίτρα διαστάσεων 14x34x-21cm. Ισχύς: 5,25+5,25Kw. Συνολική ισχύς: 10,5Kw/380Volt
Τιμή: **5.201€**



Φριτέζα ηλεκτρική μονή επιδαπέδια MBM Ιταλίας.
Σειρά Domina PRO 700.

Μοντέλο **FRBE74AD**

Διαστάσεις: 400x730x850mm.

Βάρος: 53Kg

Τεχνικά χαρακτηριστικά: Πάχος ανοξείδωτου 1,5mm. Ανοξείδωτη AISI 304. Με θερμοστάτη 105 °C έως 185°C. Μεγάλη κρύα ζώνη. Θερμαντικά στοιχεία με κλίση για εύκολο καθαρισμό. Κάδος πρεσαριστός από ανοξείδωτο ασάλι 18/10 AISI304, με στρογγυλεμένες γωνίες για εύκολο καθαρισμό. Με ψηφιακή οθόνη που επιτρέπει τον ακριβή έλεγχο της θερμοκρασίας του λαδιού, την ρύθμιση του χρόνου μαγειρέματος και την δημιουργία προγραμμάτων για τα πιο δημοφιλή ψησίματα. **Με έμμεση θέρμανση μέσω θερμαντικών στοιχείων έξω από τον κάδο σε σχήμα V.** Με κάδο 12λίτρα διαστάσεων 24x34x21,5cm. Ισχύς: 9Kw/380Volt
Τιμή: **4.216€**



Φριτέζα ηλεκτρική μονή επιδαπέδια MBM Ιταλίας.
Σειρά Domina PRO 700.

Μοντέλο **FRBE74AHP**

Διαστάσεις: 400x730x850mm.

Βάρος: 55Kg

Τεχνικά χαρακτηριστικά: Πάχος ανοξείδωτου 1,5mm. Ανοξείδωτη AISI 304. Με θερμοστάτη 105 °C έως 185°C. Μεγάλη κρύα ζώνη. Θερμαντικά στοιχεία με κλίση για εύκολο καθαρισμό. Κάδος πρεσαριστός από ανοξείδωτο ασάλι 18/10 AISI304, με στρογγυλεμένες γωνίες για εύκολο καθαρισμό. Με ψηφιακή οθόνη που επιτρέπει τον ακριβή έλεγχο της θερμοκρασίας του λαδιού, την ρύθμιση του χρόνου μαγειρέματος και την δημιουργία προγραμμάτων για τα πιο δημοφιλή ψησίματα. Διασφαλίζει την μέγιστη θερμοκρασία με ελάχιστο χρόνο. Με 1 κάδο 15λίτρα διαστάσεων 31x42x29cm. Ισχύς: 15Kw/380Volt.
Τιμή: **5.131€**



Φριτέζα ηλεκτρική μονή επιτραπέζια MBM Ιταλίας.
Σειρά Domina PRO 700.

Μοντέλο **FRBE74T**

Διαστάσεις: 400x730x250mm.

Βάρος: 30Kg

Τεχνικά χαρακτηριστικά: Πάχος ανοξείδωτου 1,5mm.

Ανοξείδωτη AISI 304. Με θερμοστάτη 105°C έως 185°C.

Μεγάλη κρύα ζώνη. Θερμαντικά στοιχεία με κλίση για εύκολο καθαρισμό. Κάδος πρεσαριστός από ανοξείδωτο ασάλι 18/10 AISI304. Με

στρογγυλεμένες γωνίες για εύκολο καθαρισμό. Με κάδο 12λίτρα διαστάσεων 24x34x21,5cm. Ισχύς: 9Kw/380Volt

Τιμή: **2.795€**



Φριτέζα ηλεκτρική μονή με 2 κάδους επιτραπέζια MBM Ιταλίας.
Σειρά Domina PRO 700.

Μοντέλο **FRE74T2V**

sku 4052195

Διαστάσεις: 400x730x250mm.

Βάρος: 35Kg

Τεχνικά χαρακτηριστικά: Πάχος ανοξείδωτου 1,5mm.

Ανοξείδωτη AISI 304. Με θερμοστάτη 105°C έως 185°C.

Μεγάλη κρύα ζώνη. Θερμαντικά στοιχεία με κλίση για εύκολο καθαρισμό. Κάδος πρεσαριστός από ανοξείδωτο ασάλι 18/10 AISI304. Με

στρογγυλεμένες γωνίες για εύκολο καθαρισμό. Με 2 κάδους 7+7λίτρα διαστάσεων 14x34x21cm. Ισχύς: 5,25+5,25Kw. Συνολική ισχύς: 10,5Kw/380Volt

Τιμή: **3.686€**



Φριτέζα ηλεκτρική διπλή επιδαπέδια MBM Ιταλίας.
Σειρά Domina PRO 700.

Μοντέλο **FRBE77A**

sku 4052193

Διαστάσεις: 700x730x850mm.

Βάρος: 72Kg

Τεχνικά χαρακτηριστικά: Πάχος ανοξείδωτου 1,5mm. Ανοξείδωτη

AISI 304. Με θερμοστάτη 105°C έως 185°C. Μεγάλη κρύα

ζώνη. Θερμαντικά στοιχεία με κλίση για εύκολο καθαρισμό.

Κάδος πρεσαριστός από ανοξείδωτο ασάλι 18/10 AISI304.

Με στρογγυλεμένες γωνίες για εύκολο καθαρισμό. Με 2 κάδους 12+12λίτρα διαστάσεων 24x34x21,5cm. Ισχύς: 18Kw/380Volt

Τιμή: **6.173€**



Φριτέζα ηλεκτρική διπλή επιδαπέδια MBM Ιταλίας.
Σειρά Domina PRO 700.

Μοντέλο **FRBE77AD**

Διαστάσεις: 700x730x850mm.

Βάρος: 72Kg

Τεχνικά χαρακτηριστικά: Πάχος ανοξείδωτου 1,5mm.

Ανοξείδωτη AISI 304. Με θερμοστάτη 105 °C έως 185°C.

Μεγάλη κρύα ζώνη. Θερμαντικά στοιχεία με κλίση για εύκολο καθαρισμό. Κάδος πρεσαριστός από ανοξείδωτο ασάλι 18/10 AISI304, με στρογγυλεμένες γωνίες για εύκολο καθαρισμό. Με ψηφιακή οθόνη που επιτρέπει τον ακριβή έλεγχο της θερμοκρασίας του λαδιού, την ρύθμιση του χρόνου μαγειρέματος και την δημιουργία προγραμμάτων για τα πιο δημοφιλή ψησίματα. Με έμμεση θέρμανση μέσω θερμαντικών στοιχείων έξω από τον κάδο σε σχήμα V.

Με 2 κάδους 12+12λίτρα διαστάσεων 24x34x21,5cm. Ισχύς: 9+9Kw/380Volt.

Τιμή: **7.283€**



Φριτέζα ηλεκτρική διπλή επιτραπέζια MBM Ιταλίας.
Σειρά Domina PRO 700.

Μοντέλο **FRBE77T**

sku 4052194

Διαστάσεις: 700x730x250mm.

Βάρος: 53Kg

Τεχνικά χαρακτηριστικά: Πάχος ανοξείδωτου 1,5mm. Ανοξείδωτη AISI 304. Με θερμοστάτη 105°C έως 185°C. Μεγάλη κρύα ζώνη. Θερμαντικά στοιχεία με κλίση για εύκολο καθαρισμό.

Κάδος πρεσαριστός από ανοξείδωτο ασάλι 18/10 AISI304.

Με στρογγυλεμένες γωνίες για εύκολο καθαρισμό. Με 2 κάδους

12+12λίτρα διαστάσεων 24x34x21,5cm. Ισχύς: 18Kw/380Volt

Τιμή: **4.917€**



Φριτέζας καλάθια MBM Ιταλίας.
Σειρά Domina PRO 700.

Μοντέλο	Τύπος	Διαστάσεις cm	Τιμή €
Καλάθια για τις φριτέζες υγραερίου			
A770045	καλάθι 1/2 του κάδου	12x29,5x12	97
A770046	καλάθι 1/1 του κάδου	26x29,5x12	109
A777177	Για το μοντέλο FRVG74A	29,5x29x13	172
A660019	Για τα μοντέλα FRG74T & FRG77T	22,5x28x11,5	117
Καλάθια για τις ηλεκτρικές φριτέζες			
A777057	Για τα μοντέλα FRE74A2V & FRE74T2V	12x29,5x12	97
A650008	καλάθι 1/2 του κάδου για τα μοντέλα FRBE..	11x26x11,5	103
A650006	καλάθι για ολόκληρο τον κάδο	22,5x26x11,5	118
A777177	καλάθι για το μοντέλο FRBE74AHP	29,5x29x13	172



Θερμαντικό πατατών επιτραπέζιο MBM Ιταλίας.
Σειρά Domina PRO 700.

Μοντέλο **SP74T**

Διαστάσεις: 400x730x500mm.

Βάρος: 23,5Kg

Τεχνικά χαρακτηριστικά: Πάχος ανοξείδωτου 1,5mm.

Ανοξείδωτο AISI 304. Κάδος πρεσαριστός από ανοξείδωτο ασάλι GN 1/1 AISI 304. Φέρει διπλό διάτρητο πάτο με κλίση για την αφαίρεση του περιττού λαδιού τηγανίσματος. Θέρμανση με θωρακισμένα στοιχεία από ανοξείδωτο χάλυβα, τοποθετημένα στο εξωτερικό κάτω μέρος των δεξαμενών και θερμαντικό στοιχείο υπέρυθρης ακτινοβολίας στην κορυφή. Διαστάσεις κάδου: 31x51x16cm. Ισχύς 1,35Kw/230Volt.

Τιμή: **1.655€**



Βραστήρας ζυμαρικών μονός υγραερίου MBM Ιταλίας.
Σειρά Domina PRO 700.

Μοντέλο **CPG74A**

sku 4052463

Διαστάσεις: 400x730x850mm.

Βάρος: 50Kg

Τεχνικά χαρακτηριστικά: Πάχος ανοξείδωτου 1,5mm.

Ανοξείδωτος AISI 304. Κάδος από ανοξείδωτο χάλυβα AISI 316, με στρογγυλεμένες γωνίες για εύκολο καθαρισμό. Ηλεκτρική βαλβίδα για τη φόρτωση του νερού. Καυστήρας από ανοξείδωτο ατσάλι με φλόγα αυτοσταθεροποίησης. Θερμοκόπια ασφαλείας που συνδέεται με τη φλόγα του πιλότου. Με σπινθηριστή. Διαστάσεις κάδου 31x34x30cm, χωρητικότητας 26λίτρων. Ισχύς 8,5Kw gas

Τιμή: **4.033€**

Τα καλάθια δεν περιλαμβάνονται. Θα τα βρείτε σελίδα 211



Βραστήρας ζυμαρικών διπλός υγραερίου MBM Ιταλίας.
Σειρά Domina PRO 700.

Μοντέλο **CPG77A**

Διαστάσεις: 700x730x850mm.

Βάρος: 68Kg

Τεχνικά χαρακτηριστικά: Πάχος ανοξείδωτου 1,5mm.

Ανοξείδωτος AISI 304. Κάδος από ανοξείδωτο χάλυβα AISI 316, με στρογγυλεμένες γωνίες για εύκολο καθαρισμό. Ηλεκτρική βαλβίδα για τη φόρτωση του νερού. Καυστήρας από ανοξείδωτο ατσάλι με φλόγα αυτοσταθεροποίησης. Θερμοκόπια ασφαλείας που συνδέεται με τη φλόγα του πιλότου. Με σπινθηριστή. Διαστάσεις κάδου 51x31x30cm, χωρητικότητας 40λίτρων. Ισχύς 13,3Kw gas

Τιμή: **4.975€**

Τα καλάθια δεν περιλαμβάνονται. Θα τα βρείτε σελίδα 211



Βραστήρας ζυμαρικών μονός ηλεκτρικός MBM Ιταλίας.
Σειρά Domina PRO 700.

Μοντέλο **CPE74A**

Διαστάσεις: 400x730x850mm.

Βάρος: 44Kg

Τεχνικά χαρακτηριστικά: Πάχος ανοξείδωτου 1,5mm.

Ανοξείδωτος AISI 304. Κάδος από ανοξείδωτο χάλυβα AISI 316, με στρογγυλεμένες γωνίες για εύκολο καθαρισμό. Ηλεκτρική βαλβίδα για τη φόρτωση του νερού. Ηλεκτρικά θερμαντικά στοιχεία από θωρακισμένο ανοξείδωτο ατσάλι. Ρύθμιση ισχύος με διακόπτη τεσσάρων θέσεων. Έλεγχος της θερμοκρασίας και θερμοστάτης ασφαλείας. Διαστάσεις κάδου: 31x34x30cm 26λίτρων. Ισχύς 5,5Kw/380Volt.

Τιμή: **4.074€**

Τα καλάθια δεν περιλαμβάνονται. Θα τα βρείτε σελίδα 211



Βραστήρας ζυμαρικών μονός ηλεκτρικός MBM Ιταλίας.
Σειρά Domina PRO 700.

Μοντέλο **CPE77A**

Διαστάσεις: 700x730x850mm.

Βάρος: 58Kg

Τεχνικά χαρακτηριστικά: Πάχος ανοξείδωτου 1,5mm.

Ανοξείδωτος AISI 304. Κάδος από ανοξείδωτο χάλυβα AISI 316, με στρογγυλεμένες γωνίες για εύκολο καθαρισμό. Ηλεκτρική βαλβίδα για τη φόρτωση του νερού. Ηλεκτρικά θερμαντικά στοιχεία από θωρακισμένο ανοξείδωτο ατσάλι. Ρύθμιση ισχύος με διακόπτη τεσσάρων θέσεων. Έλεγχος της θερμοκρασίας και θερμοστάτης ασφαλείας. Διαστάσεις κάδου: 51x31x30cm 40λίτρων. Ισχύς 9Kw/380Volt.

Τιμή: **4.754€**

Τα καλάθια δεν περιλαμβάνονται. Θα τα βρείτε σελίδα 211



Βραστήρας ζυμαρικών διπλός υγραερίου MBM Ιταλίας.
Σειρά Domina PRO 700.

Μοντέλο **CPG77T**

Διαστάσεις: 700x730x580mm.

Βάρος: 60Kg

Τεχνικά χαρακτηριστικά: Πάχος ανοξείδωτου 1,5mm.

Ανοξείδωτος AISI 304. Κάδος από ανοξείδωτο χάλυβα AISI 316, με στρογγυλεμένες γωνίες για εύκολο καθαρισμό. Ηλεκτρική βαλβίδα για τη φόρτωση του νερού. Καυστήρας από ανοξείδωτο ατσάλι με φλόγα αυτοσταθεροποίησης. Θερμοκόπια ασφαλείας που συνδέεται με τη φλόγα του πιλότου. Με σπινθηριστή. Διαστάσεις κάδου 51x31x30cm, χωρητικότητας 40λίτρων. Ισχύς 13,3Kw gas

Τιμή: **4.879€**

Τα καλάθια δεν περιλαμβάνονται. Θα τα βρείτε σελίδα 211



Βραστήρας ζυμαρικών διπλός ηλεκτρικός MBM Ιταλίας.
Σειρά Domina PRO 700.

Μοντέλο **CPE77T**

Διαστάσεις: 700x730x580mm.

Βάρος: 50Kg

Τεχνικά χαρακτηριστικά: Πάχος ανοξείδωτου 1,5mm.

Ανοξείδωτος AISI 304. Κάδος από ανοξείδωτο χάλυβα AISI 316, με στρογγυλεμένες γωνίες για εύκολο καθαρισμό. Ηλεκτρική βαλβίδα για τη φόρτωση του νερού. Καυστήρας από ανοξείδωτο ατσάλι με φλόγα αυτοσταθεροποίησης. Θερμοκόπια ασφαλείας που συνδέεται με τη φλόγα του πιλότου. Με σπινθηριστή. Διαστάσεις κάδου 51x31x30cm, χωρητικότητας 40λίτρων. Ισχύς 9Kw/380Volt

Τιμή: **4.691€**

Καταλληλός για cantilever

Τα καλάθια δεν περιλαμβάνονται. Θα τα βρείτε σελίδα 211



Καλάθια βραστήρα ζυμαρικών MBM Ιταλίας.

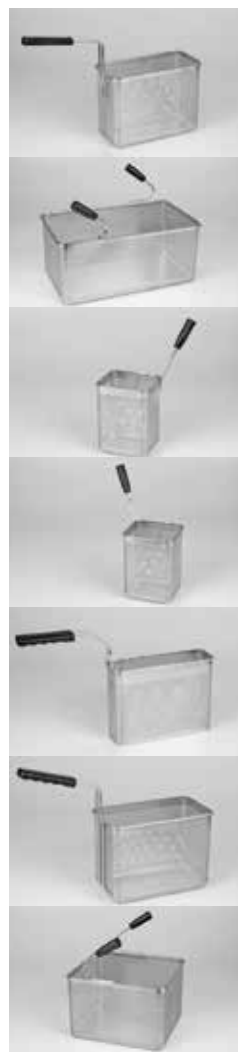

Μοντέλο	Διαστάσεις	Τιμή €
A770049	14,5x29x21,5cm	115
A770050	49x29x21,5cm	254
B800003	14,5x16x21,5cm	95
B800004	14,5x16x21,5cm	95
B800005	9,5x29x21,5cm	118
B800006	16x29x21,5cm	132
B800007	33x29x21,5	194

Καλάθια για μονό βραστήρα

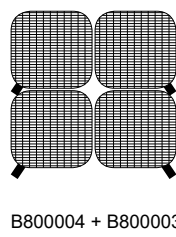
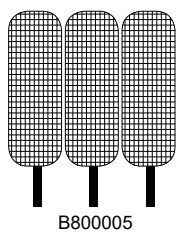
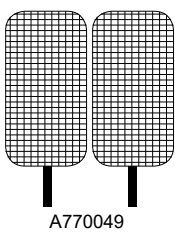
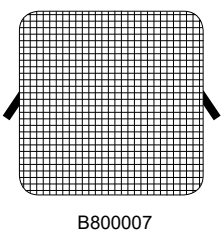

Καλάθια για διπλό βραστήρα

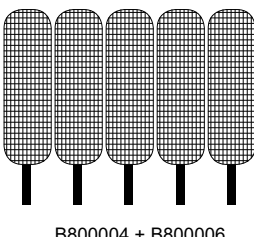
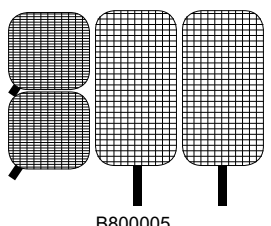
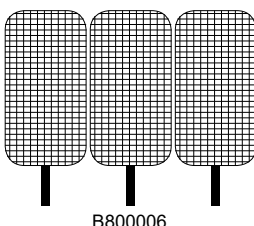

Στις τιμές δεν συμπεριλαμβάνεται ο Φ.Π.Α.

Τηγάνι ανατρεπόμενο υγραερίου MBM Ιταλίας.
Σειρά Domina PRO 700.

Μοντέλο **BRG78A**

Διαστάσεις: 800x730x850mm.

Βάρος: 113Kg

Τεχνικά χαρακτηριστικά: Πάχος ανοξείδωτου 1,5mm.

Ανοξείδωτο AISI 304. Κάδος ανοξείδωτος AISI304 18/10, με στρογγυλεμένες γωνίες και διαμορφωμένο μπροστινό μέρος για την εύκολη εκφόρτωση και καθαρισμό. Καπάκι από ανοξείδωτο ασάλι με ισχυρούς μεντεσέδες. Χειροκίνητη ανάκλιση.

Καυστήρας από ανοξείδωτο ασάλι με πολλαπλούς βραχιόνες για μεγαλύτερη διάχυση της θερμοκρασίας. Βαλβίδα με θερμοκόπια και θερμοστατικό έλεγχο θερμοκρασίας 90-320°C. Χωρητικότητα 50λίτρα. Διαστάσεις κάδου: 71x48x15cm. Ισχύς: 13,5Kw gas

Τιμή: **7.554€**



Τηγάνι ανατρεπόμενο ηλεκτρικό MBM Ιταλίας.

Σειρά Domina PRO 700.

Μοντέλο **BRE78A**

Διαστάσεις: 800x730x850mm.

Βάρος: 118Kg

Τεχνικά χαρακτηριστικά: Πάχος ανοξείδωτου 1,5mm.

Ανοξείδωτο AISI 304. Κάδος ανοξείδωτος AISI304 18/10, με στρογγυλεμένες γωνίες και διαμορφωμένο μπροστινό μέρος για την εύκολη εκφόρτωση και καθαρισμό. Καπάκι από ανοξείδωτο ασάλι με ισχυρούς μεντεσέδες. Χειροκίνητη ανάκλιση.

Θωρακισμένα θερμαντικά στοιχεία από ανοξείδωτο χάλυβα στον εξωτερικό πυθμένα του κάδου. Θερμοστατικός έλεγχος θερμοκρασίας 50-300°C. Χωρητικότητα 50λίτρα. Διαστάσεις κάδου: 71x48x15cm. Ισχύς: 9Kw/380Volt.

Τιμή: **7.477€**



Βραστήρας εμμέσου θερμάνσεως, υγραερίου MBM Ιταλίας.

Σειρά Domina PRO 700.

Μοντέλο **PEG7750I**

Διαστάσεις: 700x730x850mm.

Βάρος: 91Kg

Τεχνικά χαρακτηριστικά: Πάχος ανοξείδωτου 1,5mm. Ανοξείδωτος

AISI 304. Πάτος κάδου από ανοξείδωτο AISI316 για μεγαλύτερη αντοχή στην διάβρωση. Καπάκι inox AISI304. Με βρυση ζεστού - κρύου νερού με περιστρεφόμενο ακροφύσιο. Η έμμεση θέρμανση παράγεται από ατμό χαμηλής πίεσης στο μεσοδιάστημα (διπλών τοιχομάτων), ώστε να θερμαίνει ομοιόμορφα τον κάδο. Σωληνωδής ανοξείδωτος καυστήρας με σπινθηριστή. Με πιλότο, θερμοκόπια και πιεζοηλεκτρική ανάφλεξη και βαλβίδα ασφαλείας με μανόμετρο. Διαστάσεις κάδου: Ø40x42cm χωρητικότητας 50λίτρων. Ισχύς: 12,5Kw gas.

Τιμή: **9.388€**



Βραστήρας εμμέσου θερμάνσεως, ηλεκτρικός MBM Ιταλίας.
Σειρά Domina PRO 700.

Μοντέλο **PEE7750I**

Διαστάσεις: 700x730x850mm.

Βάρος: 93Kg

Τεχνικά χαρακτηριστικά: Πάχος ανοξείδωτου 1,5mm. Ανοξείδωτος AISI 304. Πάτος κάδου από ανοξείδωτο AISI316 για μεγαλύτερη αντοχή στην διάβρωση. Καπάκι inox AISI304. Με βρυσή ζεστού - κρύου νερού με περιστρεφόμενο ακροφύσιο. Η έμμεση θέρμανση παράγεται από ατμό χαμηλής πίεσης στο μεσοδιάστημα (διπλών τοιχομάτων), ώστε να θερμαίνει ομοιόμορφα τον κάδο. Με ρύθμιση ισχύς 5 θέσεων, μανόμετρο για αυτόματο έλεγχο του ατμού του μεσωδιαστήματος και βαλβίδα ασφαλείας με μετρητή. Διαστάσεις κάδου: Ø40x42cm χωρητικότητας 50λίτρων. Ισχύς: 9Kw/380Volt.

Τιμή: **9.949€**



Πολυλειτουργική ηλεκτρική συσκευή MBM Ιταλίας.

Σειρά Domina PRO 700.

Μοντέλο **MFE74A**

Διαστάσεις: 400x730x850mm.

Βάρος: 58Kg

Τεχνικά χαρακτηριστικά: Επιτρέπει να μαγειρεύουμε μεγάλη ποικιλία φαγητών μιας και μπορούμε να το χρησιμοποιήσουμε σαν τηγάνι, πιατώ, βραστήρα ζυμαρικών και μπαιν μαρί. Ανοξείδωτος κάδος με πυθμένα 10mm όπου διασφαλίζει ένα ομοιόμορφο μαγείρεμα και χαμηλή διασπορά θερμοκρασίας. Με θερμοστάτη 90-300°C. Θωρακισμένα θερμαντικά στοιχεία. Ηλεκτρομαγνητική βαλβίδα εισαγωγής νερού. Το χρησιμοποιημένο προϊόν μπορεί να εκκενωθεί απευθείας μέσω ενός σωλήνα εκκένωσης και αφαιρώντας εύκολα το καπάκι από τεφλόν. Το προϊόν συλλέγεται σε μια λεκάνη από ανοξείδωτο χάλυβα AISI 304 με ειδικό καπάκι με τρύπα, που υπάρχει στο κάτω μέρος, το οποίο τοποθετείται συρταρωτά. Κάδος χωρητικότητας 15λίτρων και διαστάσεων 31x45,5 (37)x15,7cm.

Ισχύς: 4,7Kw/380Volt.

Τιμή: **4.106€**



watch this

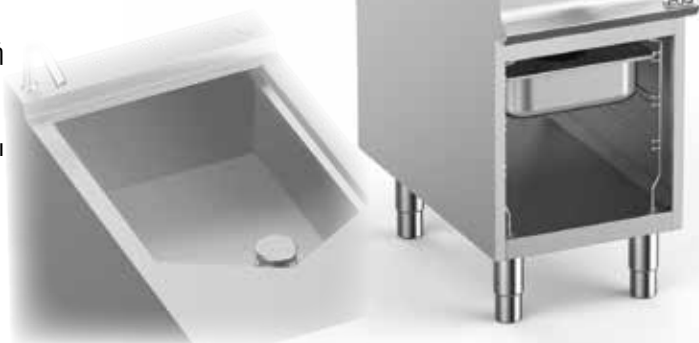

Μπαιν μαρί ηλεκτρικό επιδαπέδιο MBM Ιταλίας.

Σειρά Domina PRO 700.

Μοντέλο **BME74A**

Διαστάσεις: 400x730x850mm.

Βάρος: 34Kg

Τεχνικά χαρακτηριστικά: Πάχος ανοξείδωτου 1,5mm. Κάδος από ανοξείδωτο AISI 304 με στρογγυλεμένες γωνίες. Θερμαντικά στοιχεία από ανοξείδωτο ατσάλι, τοποθετημένα στον εξωτερικό πάτο του κάδου, που ελέγχονται από θερμοστάτη. Διαστάσεις κάδου: 31x51x16cm χωρητικότητας GN1/1. Ισχύς: 1,5Kw/230Volt.

Τιμή: **2.331€**



Μπαιν μαρί ηλεκτρικό επιδαπέδιο MBM Ιταλίας.
Σειρά Domina PRO 700.

Μοντέλο **BME78A**

Διαστάσεις: 800x730x850mm.

Βάρος: 50Kg

Τεχνικά χαρακτηριστικά: Πάχος ανοξείδωτου 1,5mm. Κάδος από ανοξείδωτο AISI 304 με στρογγυλεμένες γωνίες. Θερμαντικά στοιχεία από ανοξείδωτο ασάλι, τοποθετημένα στον εξωτερικό πάτο του κάδου, που ελέγχονται από θερμοστάτη. Διαστάσεις κάδου: 63x51x16cm χωρητικότητας GN2/1. Ισχύς: 3Kw/230Volt.

Τιμή: **3.155€**



Μπαιν μαρί ηλεκτρικό επιτραπέζιο MBM Ιταλίας.
Σειρά Domina PRO 700.

Μοντέλο **BME74T**

Διαστάσεις: 400x730x250mm.

Βάρος: 20Kg

Τεχνικά χαρακτηριστικά: Πάχος ανοξείδωτου 1,5mm. Κάδος από ανοξείδωτο AISI 304 με στρογγυλεμένες γωνίες. Θερμαντικά στοιχεία από ανοξείδωτο ασάλι, τοποθετημένα στον εξωτερικό πάτο του κάδου, που ελέγχονται από θερμοστάτη. Διαστάσεις κάδου: 31x51x16cm χωρητικότητας GN1/1. Ισχύς: 1,5Kw/230Volt.

Τιμή: **1.906€**



Μπαιν μαρί ηλεκτρικό επιτραπέζιο MBM Ιταλίας.
Σειρά Domina PRO 700.

Μοντέλο **BME78T**

Διαστάσεις: 800x730x250mm.

Βάρος: 30Kg

Τεχνικά χαρακτηριστικά: Πάχος ανοξείδωτου 1,5mm. Κάδος από ανοξείδωτο AISI 304 με στρογγυλεμένες γωνίες. Θερμαντικά στοιχεία από ανοξείδωτο ασάλι, τοποθετημένα στον εξωτερικό πάτο του κάδου, που ελέγχονται από θερμοστάτη. Διαστάσεις κάδου: 63x51x16cm χωρητικότητας GN2/1. Ισχύς: 3Kw/230Volt.

Τιμή: **2.502€**



Ουδέτερο MBM Ιταλίας.
Σειρά Domina PRO 700.

Τεχνικά χαρακτηριστικά: Πάχος ανοξείδωτου 1,5mm.



N72AW



N74A



N74AC



N77A



N77AC



N71T



N705T



N72T



N74T



N74TC



N77T



N77TC

Μοντέλο	sku	Διαστάσεις cm	Kg	Τιμή €
N72AW με βρύση		20x73x85	34	1.692
N74A	4052407	40x73x85	30	1.443
N74AC με συρτάρι		40x73x85	35	1.692
N77A		70x73x85	45	1.793
N77AC με συρτάρι		70x73x85	48	1.966
N71T	4052405	10x73x25	5	398
N705T	4052404	15x73x25	7	434
N72T	4052406	20x73x25	10	583
N74T	4052408	40x73x25	18	678
N74TC με συρτάρι		40x73x25	21	860
N77T		70x73x25	25	803
N77TC με συρτάρι		70x73x25	28	1.041

Στις τιμές δεν συμπεριλαμβάνεται ο Φ.Π.Α.

215

Ζεστή κουζίνα

Ο σχεδιασμός και η κατασκευή εγγυάται την αξιοπιστία και την υψηλή απόδοση με την πάροδο του χρόνου. Η ανθεκτικότητα, οι επιδόσεις και ο σχεδιασμός είναι τα στοιχεία που χαρακτηρίζουν αυτή τη γραμμή. Η ποικιλία κωδικών επιτρέπουν την καλύτερη διαχείριση του χώρου δημιουργώντας μια σειρά ή 2 (πλάτη-πλάτη) τα οποία μπορούν να συνδυαστούν και με κωδικούς της σειράς DOMINA Pro 700. Ο σχεδιασμός της DOMINA Pro 900 επιτρέπει να χρησιμοποιούνται όλο τον ελεύθερο χώρο χάρη στην ποικιλία των μοντέλων :

- Συσκευές με ενσωματωμένο φούρνο στο κάτω μέρος.
- Συσκευές με ενσωματωμένο ανοιχτό ερμάριο στο κάτω μέρος.
- Επιτραπέζιες συσκευές με βάση.
- Προσαρμοσμένα πόδια ή ρόδες.
- Κρεμαστή σειρά cantilever.

Domina Pro 900

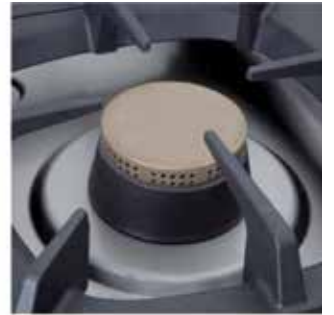

Δύο εστίες υγραερίου επιδαπέδιες MBM Ιταλίας.

Σειρά DOMINA Pro 900

Μοντέλο **FB94AXXL**

Διαστάσεις: 400x900x850mm

Βάρος: 51Kg

Τεχνικά χαρακτηριστικά: Πάχος ανοξείδωτου 2mm.

Προστατευόμενοι πιλότοι, αφαιρούμενοι καυστήρες με πιλότος.

Μετακινούμενες εστίες από μαντέμι. Πιλότος, διακόπτης

ασφαλείας, σπινθριστής. Ρυθμιζόμενη ισχύς της κάθε εστίας

από 2Kw έως 11Kw. Με 2 εστίες 11Kw έκαστη. Συνολική ισχύς:

22Kw gas. Παροχή υγραερίου 3/4".

Τιμή: **3.198€**



Αποχέτευση για την επιφάνεια των 2 εστιών. Μοντέλο **S**

Τιμή: **199€**



Τέσσερις εστίες υγραερίου επιδαπέδιες MBM Ιταλίας.

Σειρά DOMINA Pro 900

Μοντέλο **FB98AXXL**

Διαστάσεις: 800x900x850mm

Βάρος: 80Kg

Τεχνικά χαρακτηριστικά: Πάχος ανοξείδωτου 2mm.

Προστατευόμενοι πιλότοι, αφαιρούμενοι καυστήρες με πιλότος.

Μετακινούμενες εστίες από μαντέμι. Πιλότος, διακόπτης

ασφαλείας, σπινθριστής. Ρυθμιζόμενη ισχύς της κάθε εστίας

από 2Kw έως 11Kw. Με 3 εστίες 11Kw έκαστη και 1 εστία 7Kw.

Συνολική ισχύς: 40Kw gas. Παροχή υγραερίου 3/4".

Τιμή: **4.793€**



Αποχέτευση για την επιφάνεια των 4 εστιών. Μοντέλο **S2**

Τιμή: **396€**



Έξι εστίες υγραερίου επιδαπέδιες MBM Ιταλίας.

Σειρά DOMINA Pro 900

Μοντέλο **FB912AXXL**

Διαστάσεις: 1200x900x850mm

Βάρος: 113Kg

Τεχνικά χαρακτηριστικά: Πάχος ανοξείδωτου 2mm.

Προστατευόμενοι πιλότοι, αφαιρούμενοι καυστήρες με πιλότος.

Μετακινούμενες εστίες από μαντέμι. Πιλότος, διακόπτης

ασφαλείας, σπινθριστής. Ρυθμιζόμενη ισχύς της κάθε εστίας

από 2Kw έως 11Kw. Με 3 εστίες 7Kw έκαστη και 3 εστίες 11Kw

έκαστη. Συνολική ισχύς: 54Kw gas. Παροχή υγραερίου 3/4".

Τιμή: **6.012€**



Αποχέτευση για την επιφάνεια των 6 εστιών. Μοντέλο **S3**

Τιμή: **568€**





Κουζίνα 4 εστιών με φούρνο υγραερίου MBM Ιταλίας.

Σειρά DOMINA Pro 900

Μοντέλο **FB98FGXL**

Διαστάσεις: 800x900x850mm

Βάρος: 112Kg

Τεχνικά χαρακτηριστικά: Πάχος ανοξείδωτου 2mm. Προστατευόμενοι πιλότοι, αφαιρούμενοι καυστήρες με πιλότος. Μετακινούμενες εστίες από μαντέμι. Πιλότος, διακόπτης ασφαλείας, σπινθιριστής. Ρυθμιζόμενη ισχύς της κάθε εστίας από 2Kw έως 11Kw. Με 2 εστίες 7Kw έκαστη και 2 εστίες 11Kw έκαστη. Φέρει φούρνο ισχύς 7Kw gas και διαστάσεων 54x69,5x29cm. Συνολική ισχύς: 43Kw gas. Παροχή υγραερίου 3/4".

Τιμή: **5.477€**

Μοντέλο **FB98FEXL**

Η ίδια κουζίνα με φούρνο ηλεκτρικό στατικό. Ισχύς φούρνου: 6Kw/380Volt.

Τιμή: **6.450€**

Μοντέλο **FB98FGXXL**

Η ίδια κουζίνα με 3 εστίες 11Kw έκαστη και 1 εστία 7Kw. Συνολική ισχύς υγραερίου: 47Kw gas

Τιμή: **6.427€**



Κουζίνα 6 εστιών με φούρνο υγραερίου MBM Ιταλίας.

Σειρά DOMINA Pro 900

Μοντέλο **FB912AFGXXL**

Διαστάσεις: 1200x900x850mm

Βάρος: 153Kg

Τεχνικά χαρακτηριστικά: Πάχος ανοξείδωτου 2mm. Προστατευόμενοι πιλότοι, αφαιρούμενοι καυστήρες με πιλότος. Μετακινούμενες εστίες από μαντέμι. Πιλότος, διακόπτης ασφαλείας, σπινθιριστής. Ρυθμιζόμενη ισχύς της κάθε εστίας από 2Kw έως 11Kw. Με 3 εστίες 7Kw έκαστη και 3 εστίες 11Kw έκαστη. Φέρει φούρνο ισχύς 7Kw gas. Συνολική ισχύς: 61Kw gas. Παροχή υγραερίου 3/4".

Τιμή: **7.761€**

Μοντέλο **FB912FGMXXL**

Η ίδια κουζίνα με 1 φούρνο μεγάλο διαστάσεων 100x69,5x29cm και ισχύς 10Kw. Συνολική ισχύς υγραερίου: 64Kw gas

Τιμή: **9.684€**

Μοντέλο **FB912AFEXXL**

Η ίδια κουζίνα με φούρνο ηλεκτρικό στατικό. Ισχύς φούρνου: 6Kw/380Volt.

Τιμή: **8.567€**



Δύο εστίες υγραερίου επιτραπέζιες MBM Ιταλίας.

Σειρά DOMINA Pro 900

Μοντέλο **FB94TXXL**

Διαστάσεις: 400x900x250mm

Βάρος: 43Kg

Τεχνικά χαρακτηριστικά: Πάχος ανοξείδωτου 2mm.

Προστατευόμενοι πιλότοι, αφαιρούμενοι καυστήρες με πιλότος. Μετακινούμενες εστίες από μαντέμι. Πιλότος, διακόπτης ασφαλείας, σπινθιριστής. Ρυθμιζόμενη ισχύς της κάθε εστίας από 2Kw έως 11Kw. Με 2 εστίες 11Kw έκαστη. Συνολική ισχύς: 22Kw gas. Παροχή υγραερίου 3/4".

Τιμή: **2.311€**

Τέσσερις εστίες υγραερίου επιτραπέζιες MBM Ιταλίας.

Σειρά DOMINA Pro 900

Μοντέλο **FB98TXXL**

Διαστάσεις: 800x900x250mm

Βάρος: 71Kg

Τεχνικά χαρακτηριστικά: Πάχος ανοξείδωτου 2mm.

Προστατευόμενοι πιλότοι, αφαιρούμενοι καυστήρες με πιλότος.

Μετακινούμενες εστίες από μαντέμι. Πιλότος, διακόπτης

ασφαλείας, σπινθιριστής. Ρυθμιζόμενη ισχύς της κάθε εστίας

από 2Kw έως 11Kw. Με 3 εστίες 11Kw έκαστη και 1 εστία 7Kw.

Συνολική ισχύς: 40Kw gas. Παροχή υγραερίου 3/4".

Τιμή: **3.362€**



Έξι εστίες υγραερίου επιτραπέζιες MBM Ιταλίας.

Σειρά DOMINA Pro 900

Μοντέλο **FB912TXXL**

Διαστάσεις: 1200x900x250mm

Βάρος: 99Kg

Τεχνικά χαρακτηριστικά: Πάχος ανοξείδωτου 2mm.

Προστατευόμενοι πιλότοι, αφαιρούμενοι καυστήρες με

πιλότος. Μετακινούμενες εστίες από μαντέμι. Πιλότος,

διακόπτης ασφαλείας, σπινθιριστής. Ρυθμιζόμενη ισχύς της

κάθε εστίας από 2Kw έως 11Kw. Με 3 εστίες 7Kw έκαστη και

3 εστίες 11Kw έκαστη. Συνολική ισχύς: 54Kw gas. Παροχή

υγραερίου 3/4".

Τιμή: **4.578€**



Πλάκα λεία για εστία, MBM Ιταλίας.

Σειρά DOMINA Pro 900

Μοντέλο **A980119**

Διαστάσεις: 37x37cm

Βάρος: 7,5Kg

Τιμή: **431€**



Πλάκα ραβδωτή για εστία, MBM Ιταλίας.

Σειρά DOMINA Pro 900

Μοντέλο **A980120**

Διαστάσεις: 37x37cm

Βάρος: 6,7Kg

Τιμή: **528€**



Κολώνα νερού

Μοντέλο	Κατάλληλη	€
A777125	Για εστίες με ερμάριο στο κάτω μέρος	517
A777126	Για εστίες επιτραπέζιες ή με φούρνο στο κάτω μέρος	517



2 Τετράγωνες εστίες επιδαπέδιες ηλεκτρικές MBM Ιταλίας.

Σειρά DOMINA Pro 900

Μοντέλο **PQ94A**

Διαστάσεις: 400x900x850mm

Βάρος: 78Kg

Τεχνικά χαρακτηριστικά: Πάχος ανοξείδωτου 2mm. Ενδεικτική λυχνία για κάθε εστία. Επιλογή θερμοκρασίας με θερμοστάτη 6 θέσεων. Θερμοστάτης ασφαλείας. Με 2 εστίες 3Kw έκαστη. Διάστάσεις έκαστης εστίας: 30x30cm. Στο κάτω μέρος φέρει ανοιχτό ερμάριο. Συνολική ισχύς: 6Kw/380Volt.

Τιμή: **3.641€**



4 Τετράγωνες εστίες επιδαπέδιες ηλεκτρικές MBM Ιταλίας.

Σειρά DOMINA Pro 900

Μοντέλο **PQ98A**

Διαστάσεις: 800x900x850mm

Βάρος: 102Kg

Τεχνικά χαρακτηριστικά: Πάχος ανοξείδωτου 2mm. Ενδεικτική λυχνία για κάθε εστία. Επιλογή θερμοκρασίας με θερμοστάτη 6 θέσεων. Θερμοστάτης ασφαλείας. Με 3 εστίες 3Kw έκαστη και 1 εστία 4Kw. Διάστάσεις έκαστης εστίας: 30x30cm. Στο κάτω μέρος φέρει ανοιχτό ερμάριο. Συνολική ισχύς: 13Kw/380Volt.

Τιμή: **5.531€**



6 Τετράγωνες εστίες επιδαπέδιες ηλεκτρικές MBM Ιταλίας.

Σειρά DOMINA Pro 900

Μοντέλο **PQ912A**

Διαστάσεις: 1200x900x850mm

Βάρος: 126Kg

Τεχνικά χαρακτηριστικά: Πάχος ανοξείδωτου 2mm. Ενδεικτική λυχνία για κάθε εστία. Επιλογή θερμοκρασίας με θερμοστάτη 6 θέσεων. Θερμοστάτης ασφαλείας. Με 4 εστίες 3Kw έκαστη και 2 εστίες 4Kw έκαστη. Διάστάσεις έκαστης εστίας: 30x30cm. Στο κάτω μέρος φέρει ανοιχτό ερμάριο. Συνολική ισχύς: 20Kw/380Volt.

Τιμή: **7.863€**

Κουζίνα με 4 τετράγωνες εστίες ηλεκτρικές και φούρνο MBM Ιταλίας.

Σειρά DOMINA Pro 900

Μοντέλο **PQ98FE**

Διαστάσεις: 800x900x850mm

Βάρος: 142Kg

Τεχνικά χαρακτηριστικά: Πάχος ανοξείδωτου 2mm. Ενδεικτική λυχνία για κάθε εστία. Επιλογή θερμοκρασίας με θερμοστάτη 6 θέσεων. Θερμοστάτης ασφαλείας. Με 3 εστίες 3Kw έκαστη και 1 εστία 4Kw. Διάστάσεις έκαστης εστίας: 30x30cm. Στο κάτω μέρος φέρει φούρνο ηλεκτρικό διαστάσεων 54x69.5x32cm και ισχύς 6Kw. Συνολική ισχύς: 19Kw/380Volt.

Τιμή: **7.546€**



Κουζίνα με 6 τετράγωνες εστίες ηλεκτρικές και φούρνο MBM Ιταλίας.

Σειρά DOMINA Pro 900

Μοντέλο **PQ912AFE**

Διαστάσεις: 1200x900x850mm

Βάρος: 187Kg

Τεχνικά χαρακτηριστικά: Πάχος ανοξείδωτου 2mm. Ενδεικτική λυχνία για κάθε εστία. Επιλογή θερμοκρασίας με θερμοστάτη 6 θέσεων. Θερμοστάτης ασφαλείας. Με 4 εστίες 3Kw έκαστη και 2 εστίες 4Kw έκαστη. Διάστάσεις έκαστης εστίας: 30x30cm. Στο κάτω μέρος φέρει ουδέτερο ερμάριο και φούρνο ηλεκτρικό διαστάσεων 54x69.5x32cm και ισχύς 6Kw. Συνολική ισχύς: 26Kw/380Volt.

Τιμή: **9.919€**



2 Τετράγωνες εστίες επιτραπέζιες ηλεκτρικές MBM Ιταλίας.

Σειρά DOMINA Pro 900

Μοντέλο **PQ94T**

Διαστάσεις: 400x900x250mm

Βάρος: 68Kg

Τεχνικά χαρακτηριστικά: Πάχος ανοξείδωτου 2mm. Ενδεικτική λυχνία για κάθε εστία. Επιλογή θερμοκρασίας με θερμοστάτη 6 θέσεων. Θερμοστάτης ασφαλείας. Με 2 εστίες 3Kw έκαστη. Διάστάσεις έκαστης εστίας: 30x30cm. Στο κάτω μέρος φέρει ανοιχτό ερμάριο. Συνολική ισχύς: 6Kw/380Volt.

Τιμή: **2.928€**





4 Τετράγωνες εστίες επιτραπέζιες ηλεκτρικές MBM Ιταλίας.

Σειρά DOMINA Pro 900

Μοντέλο **PQ98T**

Διαστάσεις: 800x900x250mm

Βάρος: 92Kg

Τεχνικά χαρακτηριστικά: Πάχος ανοξείδωτου 2mm. Ενδεικτική λυχνία για κάθε εστία. Επιλογή θερμοκρασίας με θερμοστάτη 6 θέσεων. Θερμοστάτης ασφαλείας. Με 3 εστίες 3Kw έκαστη και 1 εστία 4Kw. Διάστάσεις έκαστης εστίας: 30x30cm. Στο κάτω μέρος φέρει ανοιχτό ερμάριο. Συνολική ισχύς: 13Kw/380Volt.

Τιμή: **5.101€**



6 Τετράγωνες εστίες επιτραπέζιες ηλεκτρικές MBM Ιταλίας.

Σειρά DOMINA Pro 900

Μοντέλο **PQ912T**

Διαστάσεις: 1200x900x250mm

Βάρος: 115Kg

Τεχνικά χαρακτηριστικά: Πάχος ανοξείδωτου 2mm. Ενδεικτική λυχνία για κάθε εστία. Επιλογή θερμοκρασίας με θερμοστάτη 6 θέσεων. Θερμοστάτης ασφαλείας. Με 4 εστίες 3Kw έκαστη και 2 εστίες 4Kw έκαστη. Διάστάσεις έκαστης εστίας: 30x30cm. Στο κάτω μέρος φέρει ανοιχτό ερμάριο. Συνολική ισχύς: 20Kw/380Volt.

Τιμή: **6.749€**



Λεία πλάκα επιδαπέδια υγραερίου MBM Ιταλίας.

Σειρά DOMINA Pro 900

Μοντέλο **TPG98A**

Διαστάσεις: 800x900x850mm

Βάρος: 100Kg

Τεχνικά χαρακτηριστικά: Πάχος ανοξείδωτου 2mm. Πλάκα βαρέως τύπου από ειδικό μαντέμι πάχους 10mm. Με θερμοστάτη ασφαλείας, πιλότο και σπινθιριστή. Η επιφάνεια φτάνει τους 500°C στο κέντρο και στους 200°C στις άκρες. Στο κάτω μέρος φέρει ανοιχτό ερμάριο. Συνολική ισχύς: 12Kw gas. Παροχή υγραερίου 3/4".

Τιμή: **4.609€**

Λεία πλάκα ηλεκτρική επιδαπέδια, MBM Ιταλίας.

Σειρά DOMINA Pro 900

Μοντέλο **TPE98A**

Διαστάσεις: 900x900x850mm

Βάρος: 143Kg.

Τεχνικά χαρακτηριστικά: Πάχος ανοξείδωτου 2mm. Ανοξείδωτη AISI 304. Θερμοστάτης ασφαλείας. Πλάκα βαρέως τύπου από ειδικό μαντέμι πάχους 10mm. Ισχύς 14Kw/380Volt.

Τιμή: **5.917€**



Λεία πλάκα υγραερίου επιδαπέδια με φούρνο, MBM Ιταλίας.

Σειρά DOMINA Pro 900

Μοντέλο **TPG98FG**

Διαστάσεις: 800x900x850mm

Βάρος: 125Kg.

Τεχνικά χαρακτηριστικά: Πάχος ανοξείδωτου 2mm. Ανοξείδωτη AISI 304. Με θερμοστάτη ασφαλείας, πιλότο και σπινθιριστή. Η επιφάνεια φτάνει τους 500°C στο κέντρο και στους 200°C στις άκρες. Πλάκα βαρέως τύπου από ειδικό μαντέμι πάχους 10mm. Με φούρνο διαστάσεων 54x69.5x32cm ή GN2/1 και ισχύς 7Kw. Ισχύς πλάκας 12Kw gas. Συνολική ισχύς: 19Kw gas. Παροχή υγραερίου 3/4".

Τιμή: **6.240€**



Λεία πλάκα επιτραπέζια υγραερίου MBM Ιταλίας.

Σειρά DOMINA Pro 900

Μοντέλο **TPG98T**

Διαστάσεις: 800x900x250mm

Βάρος: 85Kg

Τεχνικά χαρακτηριστικά: Πάχος ανοξείδωτου 2mm. Πλάκα βαρέως τύπου από ειδικό μαντέμι πάχους 10mm. Με θερμοστάτη ασφαλείας, πιλότο και σπινθιριστή. Η επιφάνεια φτάνει τους 500°C στο κέντρο και στους 200°C στις άκρες. Στο κάτω μέρος φέρει ανοιχτό ερμάριο. Συνολική ισχύς: 12Kw gas. Παροχή υγραερίου 3/4".

Τιμή: **3.325€**





Λεία πλάκα ηλεκτρική επιτραπέζια, MBM Ιταλίας.

Σειρά DOMINA Pro 900

Μοντέλο **TPE98T**

Διαστάσεις: 900x900x250mm

Βάρος: 121Kg.

Τεχνικά χαρακτηριστικά: Πάχος ανοξείδωτου 2mm. Ανοξείδωτη AISI 304. Θερμοστάτης ασφαλείας. Πλάκα βαρέως τύπου από ειδικό μαντέμι πάχους 10mm. Ισχύς 14Kw/380Volt.

Τιμή: **5.150€**



2 Επαγωγικές ηλεκτρικές εστίες επιτραπέζιες MBM Ιταλίας.

Σειρά DOMINA Pro 900

Μοντέλο **IN94T-M1**

Πάχος ανοξείδωτου 2mm. 6 θέσεων διακόπτης λειτουργίας με ενδεικτικό λαμπάκι λειτουργίας. Η επαγωγική θέρμανση γίνεται μόνο με άμεση επαφή με το κατάλληλο σκεύος. Ανεξάρτητος έλεγχος για κάθε εστία. Με 2 εστίες 5Kw έκαστη. Βάρος: 58Kg. Διαστάσεις: 400x900x250mm. Συνολική ισχύς: 10Kw/380Volt.

Τιμή: **10.686€**



4 Επαγωγικές ηλεκτρικές εστίες επιτραπέζιες MBM Ιταλίας.

Σειρά DOMINA Pro 900

Μοντέλο **IN98T-M1**

Πάχος ανοξείδωτου 2mm. 6 θέσεων διακόπτης λειτουργίας με ενδεικτικό λαμπάκι λειτουργίας. Η επαγωγική θέρμανση γίνεται μόνο με άμεση επαφή με το κατάλληλο σκεύος. Ανεξάρτητος έλεγχος για κάθε εστία. Με 4 εστίες 5Kw έκαστη. Βάρος: 83Kg. Διαστάσεις: 800x900x250mm. Συνολική ισχύς: 20Kw/380Volt.

Τιμή: **20.384€**



2 Επαγωγικές ηλεκτρικές εστίες επιτραπέζιες MBM Ιταλίας.

Σειρά DOMINA Pro 900

Μοντέλο **IN94A-M1**

Πάχος ανοξείδωτου 2mm. 6 θέσεων διακόπτης λειτουργίας με ενδεικτικό λαμπάκι λειτουργίας. Η επαγωγική θέρμανση γίνεται μόνο με άμεση επαφή με το κατάλληλο σκεύος. Ανεξάρτητος έλεγχος για κάθε εστία. Με 2 εστίες 5Kw έκαστη. Βάρος: 78Kg. Διαστάσεις: 400x900x850mm. Συνολική ισχύς: 10Kw/380Volt.

Τιμή: **11.084€**



4 Επαγωγικές ηλεκτρικές εστίες επιτραπέζιες MBM Ιταλίας.

Σειρά DOMINA Pro 900

Μοντέλο **IN98A-M1**

Πάχος ανοξείδωτου 2mm. 6 θέσεων διακόπτης λειτουργίας με ενδεικτικό λαμπάκι λειτουργίας. Η επαγωγική θέρμανση γίνεται μόνο με άμεση επαφή με το κατάλληλο σκεύος. Ανεξάρτητος έλεγχος για κάθε εστία. Με 4 εστίες 5Kw έκαστη. Βάρος: 102Kg. Διαστάσεις: 800x900x850mm. Συνολική ισχύς: 20Kw/380Volt.

Τιμή: **20.831€**

Πλατώ λείο υγραερίου επιδαπέδιο, MBM Ιταλίας.

Σειρά DOMINA Pro 900

Μοντέλο **FTBG94AL**

Διαστάσεις: 400x900x850mm . Βάρος: 82Kg.

Τεχνικά χαρακτηριστικά: Πάχος ανοξείδωτου 2mm.

Ανοξείδωτη AISI 304. Με θερμοστάτη ασφαλείας, επιλογή θερμοκρασίας και σπινθιριστή. Φέρει συρτάρι συλλογής λίπους. Ψηστική επιφάνεια πάχους 15mm και διαστάσεων 33x69cm. Πλάκα ψησίματος χαλύβδινη πάχους 15mm.

Ισχύς 9,2Kw gas. Παροχή υγραερίου 3/4".

Τιμή: **3.707€**

Το ίδιο πλατώ με πλάκα χρωμίου.

Μοντέλο **FTBG94ALC**

Τιμή: **4.415€**



Πλατώ ραβδωτό υγραερίου επιδαπέδιο, MBM Ιταλίας.

Σειρά DOMINA Pro 900

Μοντέλο **FTBG94AR**

Διαστάσεις: 400x900x850mm

Βάρος: 82Kg.

Τεχνικά χαρακτηριστικά: Πάχος ανοξείδωτου 2mm.

Ανοξείδωτη AISI 304. Με θερμοστάτη ασφαλείας, επιλογή θερμοκρασίας και σπινθιριστή. Φέρει συρτάρι συλλογής λίπους. Ψηστική επιφάνεια πάχους 15mm και διαστάσεων 33x69cm. Πλάκα ψησίματος χαλύβδινη πάχους 15mm.

Ισχύς 9,2Kw gas. Παροχή υγραερίου 3/4".

Τιμή: **3.314€**



Πλατώ λείο υγραερίου επιδαπέδιο, MBM Ιταλίας.

Σειρά DOMINA Pro 900

Μοντέλο **FTBG98AL**

Διαστάσεις: 800x900x850mm

Βάρος: 135Kg.

Τεχνικά χαρακτηριστικά: Πάχος ανοξείδωτου 2mm.

Ανοξείδωτη AISI 304. Με θερμοστάτη ασφαλείας, επιλογή θερμοκρασίας και σπινθιριστή. Φέρει συρτάρι συλλογής λίπους. Ψηστική επιφάνεια πάχους 15mm και διαστάσεων 70x69cm. Πλάκα ψησίματος χαλύβδινη πάχους 15mm. Ισχύς 18,4Kw gas. Παροχή υγραερίου 3/4".

Τιμή: **5.268€**

Το ίδιο πλατώ με πλάκα χρωμίου.

Μοντέλο **FTBG98ALC**

sku 4052326

Τιμή: **6.516€**



Πλατώ ραβδωτό υγραερίου επιδαπέδιο, MBM Ιταλίας.

Σειρά DOMINA Pro 900

Μοντέλο **FTBG98AR**

Διαστάσεις: 800x900x850mm

Βάρος: 135Kg.

Τεχνικά χαρακτηριστικά: Πάχος ανοξείδωτου 2mm.

Ανοξείδωτη AISI 304. Με θερμοστάτη ασφαλείας, επιλογή θερμοκρασίας και σπινθιριστή. Φέρει συρτάρι συλλογής λίπους. Ψηστική επιφάνεια πάχους 15mm και διαστάσεων 70x69cm. Πλάκα ψησίματος χαλύβδινη πάχους 15mm. Ισχύς 18,4Kw gas. Παροχή υγραερίου 3/4".

Τιμή: **5.681€**



Πλατώ 2/3 λείο & 1/3 ραβδωτό υγραερίου επιδαπέδιο, MBM Ιταλίας.

Σειρά DOMINA Pro 900

Μοντέλο **FTBG98ALR**

Διαστάσεις: 800x900x850mm

Βάρος: 135Kg.

Τεχνικά χαρακτηριστικά: Πάχος ανοξείδωτου 2mm.

Ανοξείδωτη AISI 304. Με θερμοστάτη ασφαλείας, επιλογή θερμοκρασίας και σπινθιριστή. Φέρει συρτάρι συλλογής λίπους. Ψηστική επιφάνεια πάχους 15mm και διαστάσεων 70x69cm. Πλάκα ψησίματος χαλύβδινη πάχους 15mm. Ισχύς 18,4Kw gas. Παροχή υγραερίου 3/4".

Τιμή: **5.473€**

Το ίδιο πλατώ με πλάκα χρωμίου.

Μοντέλο **FTBG98ALRC**

Τιμή: **7.022€**



Πλατώ λείο ηλεκτρικό επιδαπέδιο, MBM Ιταλίας.

Σειρά DOMINA Pro 900

Μοντέλο **FTBE94AL**

Διαστάσεις: 400x900x850mm

Βάρος: 82Kg.

Τεχνικά χαρακτηριστικά: Πάχος ανοξείδωτου 2mm.

Ανοξείδωτη AISI 304. Με θερμοστάτη ασφαλείας, επιλογή θερμοκρασίας και συρτάρι συλλογής λίπους. Ψηστική επιφάνεια πάχους 15mm και διαστάσεων 33x69cm. Πλάκα ψησίματος χαλύβδινη πάχους 15mm. Ισχύς 7Kw /380Volt.

Τιμή: **3.632€**

Το ίδιο πλατώ με πλάκα χρωμίου.

Μοντέλο **FTBE94ALC**

Τιμή: **4.745€**



Πλατώ ραβδωτό ηλεκτρικό επιδαπέδιο, MBM Ιταλίας.

Σειρά DOMINA Pro 900

Μοντέλο **FTBE94AR**

Διαστάσεις: 400x900x850mm

Βάρος: 82Kg.

Τεχνικά χαρακτηριστικά: Πάχος ανοξείδωτου 2mm.

Ανοξείδωτη AISI 304. Με θερμοστάτη ασφαλείας, επιλογή θερμοκρασίας και συρτάρι συλλογής λίπους. Ψηστική επιφάνεια πάχους 15mm και διαστάσεων 33x69cm. Πλάκα ψησίματος χαλύβδινη πάχους 15mm. Ισχύς 7Kw/380Volt.

Τιμή: **3.796€**

Πλατώ λείο ηλεκτρικό επιδαπέδιο, MBM Ιταλίας.

Σειρά DOMINA Pro 900

Μοντέλο **FTBE98AL**

Διαστάσεις: 800x900x850mm

Βάρος: 135Kg.

Τεχνικά χαρακτηριστικά: Πάχος ανοξείδωτου 2mm.

Ανοξείδωτη AISI 304. Με θερμοστάτη ασφαλείας, επιλογή θερμοκρασίας και συρτάρι συλλογής λίπους. Ψηστική επιφάνεια πάχους 15mm και διαστάσεων 70x69cm. Πλάκα ψησίματος χαλύβδινη πάχους 15mm. Ισχύς: 14Kw/380Volt.

Τιμή: **5.095€**

Το ίδιο πλατώ με πλάκα χρωμίου.

Μοντέλο **FTBE98ALC**

Τιμή: **6.199€**



Πλατώ ραβδωτό ηλεκτρικό επιδαπέδιο, MBM Ιταλίας.

Σειρά DOMINA Pro 900

Μοντέλο **FTBE98AR**

Διαστάσεις: 800x900x850mm

Βάρος: 135Kg.

Τεχνικά χαρακτηριστικά: Πάχος ανοξείδωτου 2mm.

Ανοξείδωτη AISI 304. Με θερμοστάτη ασφαλείας, επιλογή θερμοκρασίας και συρτάρι συλλογής λίπους. Ψηστική επιφάνεια πάχους 15mm και διαστάσεων 70x69cm. Πλάκα ψησίματος χαλύβδινη πάχους 15mm. Ισχύς: 14Kw/380Volt.

Τιμή: **5.482€**



Πλατώ 2/3 λείο & 1/3 ραβδωτό ηλεκτρικό επιδαπέδιο, MBM Ιταλίας.

Σειρά DOMINA Pro 900

Μοντέλο **FTBE98ALR**

Διαστάσεις: 800x900x850mm

Βάρος: 135Kg.

Τεχνικά χαρακτηριστικά: Πάχος ανοξείδωτου 2mm.

Ανοξείδωτη AISI 304. Με θερμοστάτη ασφαλείας, επιλογή θερμοκρασίας και συρτάρι συλλογής λίπους. Ψηστική επιφάνεια πάχους 15mm και διαστάσεων 70x69cm. Πλάκα ψησίματος χαλύβδινη πάχους 15mm. Ισχύς 14Kw /380Volt.

Τιμή: **5.319€**

Το ίδιο πλατώ με πλάκα χρωμίου.

Μοντέλο **FTBE98ALRC**

Τιμή: **6.518€**



Πλατώ λείο υγραερίου επιτραπέζιο, MBM Ιταλίας.

Σειρά DOMINA Pro 900

Μοντέλο **FTBG94TL**

Διαστάσεις: 400x900x250mm

Βάρος: 62Kg.

Τεχνικά χαρακτηριστικά: Πάχος ανοξείδωτου 2mm.

Ανοξείδωτη AISI 304. Με θερμοστάτη ασφαλείας, επιλογή θερμοκρασίας και σπινθιριστή. Φέρει συρτάρι συλλογής λίπους. Ψηστική επιφάνεια πάχους 15mm και διαστάσεων 33x69cm. Πλάκα ψησίματος χαλύβδινη πάχους 15mm. Ισχύς 9,2Kw gas. Παροχή υγραερίου 3/4".

Τιμή: **3.079€**

Το ίδιο πλατώ με πλάκα χρωμίου.

Μοντέλο **FTBG94TLC**

Τιμή: **3.785€**



Πλατώ ραβδωτό υγραερίου επιτραπέζιο, MBM Ιταλίας.

Σειρά DOMINA Pro 900

Μοντέλο **FTBG94TR**

Διαστάσεις: 400x900x250mm

Βάρος: 62Kg.

Τεχνικά χαρακτηριστικά: Πάχος ανοξείδωτου 2mm.

Ανοξείδωτη AISI 304. Με θερμοστάτη ασφαλείας, επιλογή θερμοκρασίας και σπινθιριστή. Φέρει συρτάρι συλλογής λίπους. Ψηστική επιφάνεια πάχους 15mm και διαστάσεων 33x69cm. Πλάκα ψησίματος χαλύβδινη πάχους 15mm. Ισχύς 9,2Kw gas. Παροχή υγραερίου 3/4".

Τιμή: **3.281€**



Πλατώ λείο υγραερίου επιτραπέζιο, MBM Ιταλίας.

Σειρά DOMINA Pro 900

Μοντέλο **FTBG98TL**

Διαστάσεις: 800x900x250mm

Βάρος: 100Kg.

Τεχνικά χαρακτηριστικά: Πάχος ανοξείδωτου 2mm.

Ανοξείδωτη AISI 304. Με θερμοστάτη ασφαλείας, επιλογή θερμοκρασίας και σπινθιριστή. Φέρει συρτάρι συλλογής λίπους. Ψηστική επιφάνεια πάχους 15mm και διαστάσεων 70x69cm. Πλάκα ψησίματος χαλύβδινη πάχους 15mm. Ισχύς 18,4Kw gas. Παροχή υγραερίου 3/4".

Τιμή: **4.479€**

Το ίδιο πλατώ με πλάκα χρωμίου.

Μοντέλο **FTBG98TLC**

Τιμή: **5.729€**



Πλατώ ραβδωτό υγραερίου επιτραπέζιο, MBM Ιταλίας.

Σειρά DOMINA Pro 900

Μοντέλο **FTBG98TR**

Διαστάσεις: 800x900x250mm

Βάρος: 100Kg.

Τεχνικά χαρακτηριστικά: Πάχος ανοξείδωτου 2mm.

Ανοξείδωτη AISI 304. Με θερμοστάτη ασφαλείας, επιλογή θερμοκρασίας και σπινθιριστή. Φέρει συρτάρι συλλογής λίπους. Ψηστική επιφάνεια πάχους 15mm και διαστάσεων 70x69cm. Πλάκα ψησίματος χαλύβδινη πάχους 15mm. Ισχύς 18,4Kw gas. Παροχή υγραερίου 3/4".

Τιμή: **4.890€**



Πλατώ 2/3 λείο & 1/3 ραβδωτό υγραερίου επιτραπέζιο, MBM Ιταλίας.

Σειρά DOMINA Pro 900

Μοντέλο **FTBG98TLR**

Διαστάσεις: 800x900x250mm

Βάρος: 100Kg.

Τεχνικά χαρακτηριστικά: Πάχος ανοξείδωτου 2mm.

Ανοξείδωτη AISI 304. Με θερμοστάτη ασφαλείας, επιλογή θερμοκρασίας και σπινθιριστή. Φέρει συρτάρι συλλογής λίπους. Ψηστική επιφάνεια πάχους 15mm και διαστάσεων 70x69cm. Πλάκα ψησίματος χαλύβδινη πάχους 15mm. Ισχύς 18,4Kw gas. Παροχή υγραερίου 3/4".

Τιμή: **4.686€**

Το ίδιο πλατώ με πλάκα χρωμίου.

Μοντέλο **FTBG98TLRC**

Τιμή: **6.231€**



Πλατώ λείο ηλεκτρικό επιτραπέζιο, MBM Ιταλίας.

Σειρά DOMINA Pro 900

Μοντέλο **FTBE94TL**

Διαστάσεις: 400x900x250mm

Βάρος: 62Kg.

Τεχνικά χαρακτηριστικά: Πάχος ανοξείδωτου 2mm.

Ανοξείδωτη AISI 304. Με θερμοστάτη ασφαλείας, επιλογή θερμοκρασίας και συρτάρι συλλογής λίπους. Ψηστική επιφάνεια πάχους 15mm και διαστάσεων 33x69cm. Πλάκα ψησίματος χαλύβδινη πάχους 15mm. Ισχύς 7Kw/380Volt.

Τιμή: **2.931€**

Το ίδιο πλατώ με πλάκα χρωμίου.

Μοντέλο **FTBE94TLC**

Τιμή: **4.082€**



Πλατώ ραβδωτό ηλεκτρικό επιτραπέζιο, MBM Ιταλίας.

Σειρά DOMINA Pro 900

Μοντέλο **FTBE94TR**

Διαστάσεις: 400x900x250mm

Βάρος: 62Kg.

Τεχνικά χαρακτηριστικά: Πάχος ανοξείδωτου 2mm.

Ανοξείδωτη AISI 304. Με θερμοστάτη ασφαλείας, επιλογή θερμοκρασίας και συρτάρι συλλογής λίπους. Ψηστική επιφάνεια πάχους 15mm και διαστάσεων 33x69cm. Πλάκα ψησίματος χαλύβδινη πάχους 15mm. Ισχύς 7Kw/380Volt.

Τιμή: **3.102€**



Πλατώ λείο ηλεκτρικό επιτραπέζιο, MBM Ιταλίας.

Σειρά DOMINA Pro 900

Μοντέλο **FTBE98TL**

Διαστάσεις: 800x900x250mm

Βάρος: 100Kg.

Τεχνικά χαρακτηριστικά: Πάχος ανοξείδωτου 2mm.

Ανοξείδωτη AISI 304. Με θερμοστάτη ασφαλείας, επιλογή θερμοκρασίας και συρτάρι συλλογής λίπους. Ψηστική επιφάνεια πάχους 15mm και διαστάσεων 70x69cm. Πλάκα ψησίματος χαλύβδινη πάχους 15mm. Ισχύς 14Kw /380Volt.

Τιμή: **4.224€**

Το ίδιο πλατώ με πλάκα χρωμίου.

Μοντέλο **FTBE98TLC**

Τιμή: **5.360€**



Πλατώ ραβδωτό ηλεκτρικό επιτραπέζιο, MBM Ιταλίας.

Σειρά DOMINA Pro 900

Μοντέλο **FTBE98TR**

Διαστάσεις: 800x900x250mm

Βάρος: 100Kg.

Τεχνικά χαρακτηριστικά: Πάχος ανοξείδωτου 2mm.

Ανοξείδωτη AISI 304. Με θερμοστάτη ασφαλείας, επιλογή θερμοκρασίας και συρτάρι συλλογής λίπους. Ψηστική επιφάνεια πάχους 15mm και διαστάσεων 70x69cm. Πλάκα ψησίματος χαλύβδινη πάχους 15mm. Ισχύς 14Kw /380Volt.

Τιμή: **4.621€**



Πλατώ 2/3 λείο & 1/3 ραβδωτό ηλεκτρικό επιτραπέζιο, MBM Ιταλίας.

Σειρά DOMINA Pro 900

Μοντέλο **FTBE98TLR**

Διαστάσεις: 800x900x250mm

Βάρος: 100Kg.

Τεχνικά χαρακτηριστικά: Πάχος ανοξείδωτου 2mm.

Ανοξείδωτη AISI 304. Με θερμοστάτη ασφαλείας, επιλογή θερμοκρασίας και συρτάρι συλλογής λίπους. Ψηστική επιφάνεια πάχους 15mm και διαστάσεων 70x69cm. Πλάκα ψησίματος χαλύβδινη πάχους 15mm. Ισχύς 14Kw /380Volt.

Τιμή: **4.454€**

Το ίδιο πλατώ με πλάκα χρωμίου.

Μοντέλο **FTBE98TLRC**

Τιμή: **5.689€**



Grill με ηφαιστιογενείς πέτρες υγραερίου επιδαπέδιο, MBM Ιταλίας.

Σειρά DOMINA Pro 900

Μοντέλο **PLG94A**

Διαστάσεις: 400x900x850mm

Βάρος: 62Kg.

Τεχνικά χαρακτηριστικά: Πάχος ανοξείδωτου 2mm.

Ανοξείδωτη AISI 304. Με συρτάρι λιποσυλλέκτη αποσπώμενο, διακόπτη ασφαλείας, σπινθιριστή και σχάρα ψησίματος ρυθμιζόμενου ύψους. Ψηστική επιφάνεια διαστάσεων 64x37cm, διπλής όψης για κρέας ή ψάρι. Ισχύς 10Kw gas. Παροχή υγραερίου 3/4".

Τιμή: **4.158€**



Grill με ηφαιστιογενείς πέτρες υγραερίου επιδαπέδιο, MBM Ιταλίας.

Σειρά DOMINA Pro 900

Μοντέλο **PLG98A**

Διαστάσεις: 800x900x850mm

Βάρος: 93Kg.

Τεχνικά χαρακτηριστικά: Πάχος ανοξείδωτου 2mm.

Ανοξείδωτη AISI 304. Με συρτάρι λιποσυλλέκτη αποσπώμενο, διακόπτη ασφαλείας, σπινθιριστή και σχάρα ψησίματος ρυθμιζόμενου ύψους. Ψηστική επιφάνεια διαστάσεων 2 * 64x37cm, διπλής όψης για κρέας ή ψάρι. Ισχύς 20Kw gas. Παροχή υγραερίου 3/4".

Τιμή: **6.791€**



Grill με ηφαιστιογενείς πέτρες υγραερίου επιτραπέζιο, MBM Ιταλίας.

Σειρά DOMINA Pro 900

Μοντέλο **PLG94T**

Διαστάσεις: 400x900x345mm

Βάρος: 50Kg.

Τεχνικά χαρακτηριστικά: Πάχος ανοξείδωτου 2mm. Ανοξείδωτη AISI 304. Με συρτάρι λιποσυλλέκτη αποσπώμενο, διακόπτη ασφαλείας, σπινθιριστή και σχάρα ψησίματος ρυθμιζόμενου ύψους. Ψηστική επιφάνεια διαστάσεων 64x37cm, διπλής όψης για κρέας ή ψάρι. Ισχύς 10Kw gas. Παροχή υγραερίου 3/4". Δεν μπορεί να τοποθετηθεί πάνω σε χαμηλό ψυγείο.

Τιμή: **4.055€**



Δεν μπορεί να τοποθετηθεί σε ανοιχτό ερμάριο.

Grill με ηφαιστιογενείς πέτρες υγραερίου επιτραπέζιο, MBM Ιταλίας.

Σειρά DOMINA Pro 900

Μοντέλο **PLG98T**

Διαστάσεις: 800x900x345mm

Βάρος: 75Kg.

Τεχνικά χαρακτηριστικά: Πάχος ανοξείδωτου 2mm. Ανοξείδωτη AISI 304. Με συρτάρι λιποσυλλέκτη αποσπώμενο, διακόπτη ασφαλείας, σπινθιριστή και σχάρα ψησίματος ρυθμιζόμενου ύψους. Ψηστική επιφάνεια διαστάσεων 2 * 64x37cm, διπλής όψης για κρέας ή ψάρι. Ισχύς 20Kw gas. Παροχή υγραερίου 3/4". Δεν μπορεί να τοποθετηθεί πάνω σε χαμηλό ψυγείο.

Τιμή: **6.280€**



Δεν μπορεί να τοποθετηθεί σε ανοιχτό ερμάριο.

Φριτέζα μονή ηλεκτρική επιδαπέδια, MBM Ιταλίας.

Σειρά DOMINA Pro 900

Μοντέλο **FRBE94A**

Διαστάσεις: 400x900x850mm

Βάρος: 56Kg.

Τεχνικά χαρακτηριστικά: Πάχος ανοξείδωτου 1,5mm.

Ανοξείδωτη AISI 304. Σβήσιμο σε περίπτωση υπερθέρμανσης. Μεγάλη ψυχρή ζώνη. Εξαγωγή λαδιού.

Δεξαμενή συλλογής λαδιών με φίλτρο από ανοξείδωτο χάλυβα. Θερμοστάτης ασφαλείας και ρύθμιση της θερμοκρασίας του λαδιού από 90 έως 190°C. Υγειονομικός κάδος με στρογγυλεμένες γωνίες. Διαστάσεις κάδου:

30x40x20cm χωρητικότητας 18lit. Ισχύς 16Kw/380Volt.

Τιμή: **4.217€**



Φριτέζα ηλεκτρική μονή επιδαπέδια MBM Ιταλίας.

Σειρά Domina PRO 900.

Μοντέλο **FRBE94AD**

Διαστάσεις: 400x900x850mm.

Βάρος: 56Kg

Τεχνικά χαρακτηριστικά: Πάχος ανοξείδωτου 1,5mm.

Ανοξείδωτη AISI 304. Με θερμοστάτη 105 °C έως 185°C.

Μεγάλη κρύα ζώνη. Θερμαντικά στοιχεία με κλίση για εύκολο καθαρισμό. Κάδος πρεσαριστός από ανοξείδωτο ατσάλι 18/10 AISI304, με στρογγυλεμένες γωνίες για εύκολο καθαρισμό. Με ψηφιακή οθόνη που επιτρέπει τον ακριβή έλεγχο της θερμοκρασίας του λαδιού, την ρύθμιση του χρόνου μαγειρέματος και την δημιουργία προγραμμάτων για τα πιο δημοφιλή ψησίματα. **Με έμμεση θέρμανση μέσω θερμαντικών στοιχείων έξω από τον κάδο σε σχήμα V.**

Με κάδο 18λίτρα διαστάσεων 30x40x20cm. Ισχύς: 16Kw/380Volt

Τιμή: **4.850€**



Φριτέζα μονή με 2 κάδους ηλεκτρική επιδαπέδια, MBM Ιταλίας.

Σειρά DOMINA Pro 900

Μοντέλο **FRE94A2V**

Διαστάσεις: 400x900x850mm

Βάρος: 56Kg.

Τεχνικά χαρακτηριστικά: Πάχος ανοξείδωτου 1,5mm.

Ανοξείδωτη AISI 304. Σβήσιμο σε περίπτωση υπερθέρμανσης.

Μεγάλη ψυχρή ζώνη. Εξαγωγή λαδιού. Δεξαμενή συλλογής λαδιών με φίλτρο από ανοξείδωτο χάλυβα. Θερμοστάτης ασφαλείας και ρύθμιση της θερμοκρασίας του λαδιού από 90 έως 190°C. Υγειονομικός κάδος με στρογγυλεμένες γωνίες. Διαστάσεις έκαστου κάδου: 14x34x20cm χωρητικότητας 8lit. Συνολική χωρητικότητα 8+8lit.

Ισχύς 10,5Kw/380Volt.

Τιμή: **5.617€**



Φριτέζα μονή ηλεκτρική, MBM Ιταλίας.

Σειρά DOMINA Pro 900

Μοντέλο **FRBE94T**

Μόνο για κουζίνα CANTILEVER

Διαστάσεις: 400x900x580mm

Βάρος: 50Kg.

Τεχνικά χαρακτηριστικά: Πάχος ανοξείδωτου 1,5mm.

Ανοξείδωτη AISI 304. Σβήσιμο σε περίπτωση υπερθέρμανσης. Μεγάλη ψυχρή ζώνη. Εξαγωγή λαδιού.

Δεξαμενή συλλογής λαδιών με φίλτρο από ανοξείδωτο χάλυβα. Θερμοστάτης ασφαλείας και ρύθμιση της θερμοκρασίας του λαδιού από 90 έως 190°C. Υγειονομικός κάδος με στρογγυλεμένες γωνίες. Διαστάσεις κάδου: 30x40x20cm χωρητικότητας 18lit. Ισχύς 16Kw/380Volt.

Τιμή: **4.116€**



Φριτέζα διπλή ηλεκτρική επιδαπέδια, MBM Ιταλίας.

Σειρά DOMINA Pro 900

Μοντέλο **FRBE98A**

Διαστάσεις: 800x900x850mm

Βάρος: 91Kg.

Τεχνικά χαρακτηριστικά: Πάχος ανοξείδωτου 1,5mm.

Ανοξείδωτη AISI 304. Σβήσιμο σε περίπτωση υπερθέρμανσης.

Μεγάλη ψυχρή ζώνη. Εξαγωγή λαδιού. Δεξαμενή συλλογής λαδιών με φίλτρο από ανοξείδωτο χάλυβα. Θερμοστάτης ασφαλείας και ρύθμιση της θερμοκρασίας του λαδιού από 90 έως 185°C. Υγειονομικός κάδος με στρογγυλεμένες γωνίες.

Διαστάσεις έκαστου κάδου: 30x40x20cm χωρητικότητα 18+18lit. Ισχύς 32Kw/380Volt.

Τιμή: **7.276€**



Φριτέζα διπλή ηλεκτρική επιδαπέδια, MBM Ιταλίας.

Σειρά DOMINA Pro 900

Μοντέλο **FRBE98AD**

Διαστάσεις: 800x900x850mm

Βάρος: 91Kg.

Τεχνικά χαρακτηριστικά: Πάχος ανοξείδωτου 1,5mm.

Ανοξείδωτη AISI 304. Σβήσιμο σε περίπτωση υπερθέρμανσης.

Μεγάλη ψυχρή ζώνη. Εξαγωγή λαδιού. Δεξαμενή συλλογής λαδιών με φίλτρο από ανοξείδωτο χάλυβα. Θερμοστάτης ασφαλείας και ρύθμιση της θερμοκρασίας του λαδιού από 90 έως 185°C. Με ψηφιακή οθόνη που επιτρέπει τον ακριβή έλεγχο της θερμοκρασίας του λαδιού, την ρύθμιση του χρόνου μαγειρέματος και την δημιουργία προγραμμάτων για τα πιο δημοφιλή ψησίματα. **Με έμμεση θέρμανση μέσω θερμαντικών στοιχείων έξω από τον κάδο σε σχήμα V.** Με 2 κάδους. Διαστάσεις έκαστου κάδου 30x40x20cm. Χωρητικότητα 18+18λίτρα. Ισχύς 32Kw/380Volt.

Τιμή: **8.367€**



Φριτέζα διπλή ηλεκτρική, MBM Ιταλίας.

Σειρά DOMINA Pro 900

Μοντέλο **FRBE98T**

Μόνο για κουζίνα CANTILEVER

Διαστάσεις: 800x900x580mm

Βάρος: 85Kg.

Τεχνικά χαρακτηριστικά: Πάχος ανοξείδωτου 1,5mm.

Ανοξείδωτη AISI 304. Σβήσιμο σε περίπτωση υπερθέρμανσης.

Μεγάλη ψυχρή ζώνη. Εξαγωγή λαδιού. Δεξαμενή συλλογής λαδιών με φίλτρο από ανοξείδωτο χάλυβα. Θερμοστάτης ασφαλείας και ρύθμιση της θερμοκρασίας του λαδιού από 90 έως 190°C. Υγειονομικός κάδος με στρογγυλεμένες γωνίες.

Διαστάσεις έκαστου κάδου: 30x40x20cm χωρητικότητας 18+18lit. Ισχύς 32Kw/380Volt.

Τιμή: **6.807€**



Φριτέζα μονή υγραερίου επιδαπέδια, MBM Ιταλίας.

Σειρά DOMINA Pro 900

Μοντέλο **FRG94A**

Διαστάσεις: 400x900x1180mm

Βάρος: 65Kg.

Τεχνικά χαρακτηριστικά: Πάχος ανοξείδωτου 2mm.

Ανοξείδωτη AISI 304. Καυστήρας χυτοσίδηρου υψηλής απόδοσης. Σβήσιμο σε περίπτωση υπερθέρμανσης.

Μεγάλη ψυχρή ζώνη. Εξαγωγή λαδιού. Δεξαμενή συλλογής λαδιών με φίλτρο από ανοξείδωτο χάλυβα. Πιλότος, σπινθιριστής. Θερμοστάτης ασφαλείας και ρύθμιση της θερμοκρασίας του λαδιού από 90 έως 190°C. Υγειονομικός κάδος με στρογγυλεμένες γωνίες. Διαστάσεις κάδου: 30x40x31,5cm χωρητικότητας 18lit.

Ισχύς 18Kw gas. Παροχή υγραερίου 3/4".

Τιμή: **4.301€**

Τιμή: **4.301€**



Φριτέζα μονή υγραερίου επιδαπέδια , MBM Ιταλίας.
Σειρά DOMINA Pro 900

Μοντέλο **FRVG94A**

Διαστάσεις: 400x900x1180mm

Βάρος: 69Kg.

Τεχνικά χαρακτηριστικά: Πάχος ανοξείδωτου 2mm. Ανοξείδωτη AISI 304. Καυστήρας χυτοσίδηρου υψηλής απόδοσης. Σβήσιμο σε περίπτωση υπερθέρμανσης. Μεγάλη ψυχρή ζώνη. Εξαγωγή λαδιού. Δεξαμενή συλλογής λαδιών με φίλτρο από ανοξείδωτο χάλυβα. Πιλότος, σπινθιριστής. Θερμοστάτης ασφαλείας και ρύθμιση της θερμοκρασίας του λαδιού από 90 έως 190°C. **Με έμμεση θέρμανση, με καυστήρα**

έξω από τον κάδο σε σχήμα V Υγειονομικός κάδος με στρογγυλεμένες γωνίες. Διαστάσεις κάδου: 31x61x40cm χωρητικότητας 20,5lit. Ισχύς 20,5Kw gas. Παροχή υγραερίου 3/4".
Τιμή: **4.473€**



Φριτέζα μονή υγραερίου, MBM Ιταλίας.
Σειρά DOMINA Pro 900

Μοντέλο **FRG94T**

Μόνο για κουζίνα CANTILEVER

Διαστάσεις: 400x900x580mm

Βάρος: 50Kg.

Τεχνικά χαρακτηριστικά: Πάχος ανοξείδωτου 1,5mm. Ανοξείδωτη AISI 304. Σβήσιμο σε περίπτωση υπερθέρμανσης. Μεγάλη ψυχρή ζώνη. Εξαγωγή λαδιού. Δεξαμενή συλλογής λαδιών με φίλτρο από ανοξείδωτο χάλυβα. Θερμοστάτης ασφαλείας και ρύθμιση της θερμοκρασίας του λαδιού από 90 έως 190°C. Υγειονομικός κάδος με στρογγυλεμένες γωνίες. Διαστάσεις κάδου: 30x40x31,5cm χωρητικότητας 18lit. Ισχύς 18Kw gas.

Τιμή: **4.242€**



Φριτέζα διπλή υγραερίου επιδαπέδια , MBM Ιταλίας.
Σειρά DOMINA Pro 900

Μοντέλο **FRG98A**

Διαστάσεις: 800x900x118mm

Βάρος: 106Kg. Τεχνικά χαρακτηριστικά: Πάχος ανοξείδωτου 2mm. Ανοξείδωτη AISI 304. Καυστήρας χυτοσίδηρου υψηλής απόδοσης. Σβήσιμο σε περίπτωση υπερθέρμανσης. Μεγάλη ψυχρή ζώνη. Εξαγωγή λαδιού. Δεξαμενή συλλογής λαδιών με φίλτρο από ανοξείδωτο χάλυβα. Πιλότος, σπινθιριστής. Θερμοστάτης ασφαλείας και ρύθμιση της θερμοκρασίας του λαδιού από 90 έως 190°C. Υγειονομικός κάδος με στρογγυλεμένες γωνίες. Διαστάσεις έκαστου κάδου: 30x40x31,5cm χωρητικότητας 18+18lit. Ισχύς 36Kw gas. Παροχή υγραερίου 3/4".

Τιμή: **7.438€**



Φριτέζα διπλή υγραερίου, MBM Ιταλίας.
Σειρά DOMINA Pro 900

Μοντέλο **FRG98T**

Μόνο για κουζίνα CANTILEVER

Διαστάσεις: 800x900x580mm

Βάρος: 85Kg.

Τεχνικά χαρακτηριστικά: Πάχος ανοξείδωτου 1,5mm. Ανοξείδωτη AISI 304. Σβήσιμο σε περίπτωση υπερθέρμανσης. Μεγάλη ψυχρή ζώνη. Εξαγωγή λαδιού. Δεξαμενή συλλογής λαδιών με φίλτρο από ανοξείδωτο χάλυβα. Θερμοστάτης ασφαλείας και ρύθμιση της θερμοκρασίας του λαδιού από 90 έως 190°C. Υγειονομικός κάδος με στρογγυλεμένες γωνίες. Διαστάσεις έκαστου κάδου: 30x40x31,5cm χωρητικότητας 18+18lit. Ισχύς 36Kw gas.

Τιμή: **7.006€**



Βραστήρας ζυμαρικών μονός υγραερίου επιδαπέδιος, MBM Ιταλίας.

Σειρά DOMINA Pro 900

Μοντέλο **CPG94A**

Διαστάσεις: 400x900x850mm

Βάρος: 57Kg.

Τεχνικά χαρακτηριστικά: Πάχος ανοξείδωτου 2mm.

Ανοξείδωτη AISI 304. Υγειονομικός κάδος αντιδιαβρωτικός με στρογγυλεμένες γωνίες, παροχή και αποχέτευση νερού. Θερμοστάτης ασφαλείας, πιλότος και σπινθιριστής. Καυτήρας από ανοξείδωτο χάλυβα με πιλότος. Παροχή υγραερίου 3/4". Ισχύς: 13,3Kw gas. Διαστάσεις κάδου: 30,5x51x27,5cm χωρητικότητας 40λίτρων. Δεν περιλαμβάνονται τα καλάθια. Επιλογή πολλών διαφορετικών καλαθιών.

Τιμή: **4.411€**



Τα καλάθια δεν περιλαμβάνονται. Θα τα βρείτε σελίδα 241

Βραστήρας ζυμαρικών διπλός υγραερίου επιδαπέδιος, MBM Ιταλίας.

Σειρά DOMINA Pro 900

Μοντέλο **CPG98A**

Διαστάσεις: 800x900x850mm

Βάρος: 94Kg.

Τεχνικά χαρακτηριστικά: Πάχος ανοξείδωτου 2mm.

Ανοξείδωτη AISI 304. Υγειονομικός κάδος αντιδιαβρωτικός με στρογγυλεμένες γωνίες, παροχή και αποχέτευση νερού. Θερμοστάτης ασφαλείας, πιλότος και σπινθιριστής. Καυτήρας από ανοξείδωτο χάλυβα με πιλότος. Παροχή υγραερίου 3/4". Ισχύς: 26,6Kw gas. Διαστάσεις έκαστου κάδου: 30,5x51x27,5cm χωρητικότητας 40+40λίτρων. Δεν περιλαμβάνονται τα καλάθια. Επιλογή πολλών διαφορετικών καλαθιών.

Τιμή: **6.979€**



Τα καλάθια δεν περιλαμβάνονται. Θα τα βρείτε σελίδα 241

Βραστήρας ζυμαρικών μονός ηλεκτρικός επιδαπέδιος, MBM Ιταλίας.

Σειρά DOMINA Pro 900

Μοντέλο **CPE94A**

Διαστάσεις: 400x900x850mm

Βάρος: 51Kg.

Τεχνικά χαρακτηριστικά: Πάχος ανοξείδωτου 2mm. Ανοξείδωτη AISI 304. Υγειονομικός κάδος με στρογγυλεμένες γωνίες αντιδιαβρωτικός, παροχή και αποχέτευση νερού. Αυτόματη παροχή νερού. Αποχέτευση, θερμοστάτη ασφαλείας. Με διακόπτη μη λειτουργίας της συσκευής όταν δεν υπάρχει νερό. Ισχύς: 9Kw/380Volt. Διαστάσεις κάδου: 30,5x51x27,5cm χωρητικότητας 40λίτρων.

Δεν περιλαμβάνονται τα καλάθια. Επιλογή πολλών διαφορετικών καλαθιών.

Τιμή: **4.506€**



Τα καλάθια δεν περιλαμβάνονται. Θα τα βρείτε σελίδα 241

Βραστήρας ζυμαρικών διπλός ηλεκτρικός επιδαπέδιος, MBM Ιταλίας.

Σειρά DOMINA Pro 900

Μοντέλο **CPE98A**

Διαστάσεις: 800x900x850mm

Βάρος: 81Kg.

Τεχνικά χαρακτηριστικά: Πάχος ανοξείδωτου 2mm. Ανοξείδωτη AISI 304. Υγειονομικός κάδος με στρογγυλεμένες γωνίες αντιδιαβρωτικός, παροχή και αποχέτευση νερού. Αυτόματη παροχή νερού. Αποχέτευση, θερμοστάτη ασφαλείας. Με διακόπτη μη λειτουργίας της συσκευής όταν δεν υπάρχει νερό. Ισχύς: 18Kw/380Volt.

Διαστάσεις έκαστου κάδου: 30,5x51x27,5cm

Χωρητικότητα: 40+40λίτρων. Δεν περιλαμβάνονται τα καλάθια.

Επιλογή πολλών διαφορετικών καλαθιών.

Τιμή: **6.948€**



Τα καλάθια δεν περιλαμβάνονται. Θα τα βρείτε σελίδα 241

Βραστήρας ζυμαρικών μονός ηλεκτρικός επιδαπέδιος, MBM Ιταλίας.

Σειρά DOMINA Pro 900

Μοντέλο **CPE94T**

Μόνο για κουζίνα CANTILEVER

Διαστάσεις: 400x900x580mm

Βάρος: 45Kg.

Τεχνικά χαρακτηριστικά: Πάχος ανοξείδωτου 2mm. Ανοξείδωτη AISI 304. Υγειονομικός κάδος με στρογγυλεμένες γωνίες αντιδιαβρωτικός, παροχή και αποχέτευση νερού. Αυτόματη παροχή νερού. Αποχέτευση, θερμοστάτη ασφαλείας. Με διακόπτη μη λειτουργίας της συσκευής όταν δεν υπάρχει νερό. Ισχύς: 9Kw/380Volt. Διαστάσεις κάδου: 30,5x51x27,5cm χωρητικότητας 40λίτρων. Δεν περιλαμβάνονται τα καλάθια. Επιλογή πολλών διαφορετικών καλαθιών.

Τιμή: **4.277€**



Τα καλάθια δεν περιλαμβάνονται. Θα τα βρείτε σελίδα 241

Βραστήρας ζυμαρικών διπλός ηλεκτρικός επιδαπέδιος, MBM Ιταλίας.

Σειρά DOMINA Pro 900

Μοντέλο **CPE98T**

Μόνο για κουζίνα CANTILEVER

Διαστάσεις: 800x900x580mm

Βάρος: 75Kg.

Τεχνικά χαρακτηριστικά: Πάχος ανοξείδωτου 2mm. Ανοξείδωτη AISI 304. Υγειονομικός κάδος με στρογγυλεμένες γωνίες αντιδιαβρωτικός, παροχή και αποχέτευση νερού. Αυτόματη παροχή νερού. Αποχέτευση, θερμοστάτη ασφαλείας. Με διακόπτη μη λειτουργίας της συσκευής όταν δεν υπάρχει νερό. Ισχύς: 18Kw/380Volt. Διαστάσεις έκαστου κάδου: 30,5x51x27,5cm Χωρητικότητα: 40+40λίτρων. Δεν περιλαμβάνονται τα καλάθια. Επιλογή πολλών διαφορετικών καλαθιών.

Τιμή: **6.601€**



Τα καλάθια δεν περιλαμβάνονται. Θα τα βρείτε σελίδα 241

Τηγάνι ανατρεπόμενο υγραερίου επιδαπέδιο, MBM Ιταλίας.

Σειρά DOMINA Pro 900

Μοντέλο **BRG98A**

Διαστάσεις: 800x900x850mm

Βάρος: 164Kg.

Τεχνικά χαρακτηριστικά: Πάχος ανοξείδωτου 2mm. Ανοξείδωτη AISI 304. Ανοξείδωτος κάδος, εισαγωγή νερού, χειροκίνητη ανύψωση, ανοξείδωτος καυστήρας. Θερμοστάτης ασφαλείας και σπινθιριστής. Ισχύς: 20Kw gas. Διαστάσεις κάδου: 79x69x20cm χωρητικότητας 80λίτρων. Παροχή υγραερίου 3/4".

Τιμή: **9.763€**



Τηγάνι ανατρεπόμενο υγραερίου επιδαπέδιο, MBM Ιταλίας.

Σειρά DOMINA Pro 900

Μοντέλο **BRG912A**

Διαστάσεις: 1200x900x965mm

Βάρος: 210Kg.

Τεχνικά χαρακτηριστικά: Πάχος ανοξείδωτου 2mm. Ανοξείδωτη AISI 304. Ανοξείδωτος κάδος (πλαϊνά και πάτος), με στρογγυλεμένες γωνίες και διαμορφωμένο μπροστινό μέρος για εύκολο άδειασμα και καθαρισμό. Εύκολη ημιαυτόματη ανατροπή της δεξαμενής. Βρύση νερού τοποθετημένη στο μπροστινό μέρος της μονάδας. Ανοξείδωτος καυστήρας. Θερμοστάτης ασφαλείας και σπινθιριστής. Ισχύς: 24,5Kw gas. Διαστάσεις κάδου: 101,3x66x24,5cm χωρητικότητας 3 GN 1/1 ή 120 λίτρα. Παροχή υγραερίου 3/4".

Τιμή: **13.390€**



Τηγάνι ανατρεπόμενο ηλεκτρικό επιδαπέδιο, MBM Ιταλίας.
Σειρά DOMINA Pro 900

Μοντέλο **BRE98A**

Διαστάσεις: 800x900x850mm

Βάρος: 160Kg.

Τεχνικά χαρακτηριστικά: Πάχος ανοξείδωτου 2mm.
Ανοξείδωτη AISI 304. Ανοξείδωτος κάδος, εισαγωγή νερού, χειροκίνητη ανύψωση και επιλογή θερμοκρασίας. Ισχύς: 12Kw/380volt. Διαστάσεις κάδου: 79x69x20cm χωρητικότητας 80λίτρων.

Τιμή: **9.539€**



Τηγάνι ανατρεπόμενο ηλεκτρικό επιδαπέδιο, MBM Ιταλίας.
Σειρά DOMINA Pro 900

Μοντέλο **BRE912A**

Διαστάσεις: 1200x900x965mm

Βάρος: 210Kg.

Τεχνικά χαρακτηριστικά: Πάχος ανοξείδωτου 2mm. Ανοξείδωτη AISI 304. Ανοξείδωτος κάδος (πλαϊνά και πάτος), με στρογγυλεμένες γωνίες και διαμορφωμένο μπροστινό μέρος για εύκολο άδειασμα και καθαρισμό. Εύκολη ημιαυτόματη ανατροπή της δεξαμενής. Βρύση νερού τοποθετημένη στο μπροστινό μέρος της μονάδας. Με επιλογή θερμοκρασίας. Ισχύς: 20,3Kw/380volt. Διαστάσεις κάδου: 101,3x66x24,5cm χωρητικότητας 3 GN1/1 ή 120λίτρων.

Τιμή: **12.875€**



Τηγάνι ανατρεπόμενο υγραερίου επιτραπέζιο, MBM Ιταλίας.
Σειρά DOMINA Pro 900

Μοντέλο **BRG912T**

Διαστάσεις: 1200x900x250mm

Βάρος: 170Kg.

Τεχνικά χαρακτηριστικά: Πάχος ανοξείδωτου 2mm.
Ανοξείδωτη AISI 304. Ανοξείδωτος κάδος, εισαγωγή νερού, χειροκίνητη ανύψωση, ανοξείδωτος καυστήρας. Θερμοστάτης ασφαλείας και σπινθηριστής. Ισχύς: 21Kw gas. Διαστάσεις κάδου: 80x69x20cm χωρητικότητας 80λίτρων. Παροχή υγραερίου 3/4".

Τιμή: **8.732€**



Τηγάνι ανατρεπόμενο ηλεκτρικό επιτραπέζιο, MBM Ιταλίας.
Σειρά DOMINA Pro 900

Μοντέλο **BRE912T**

Διαστάσεις: 1200x900x250mm

Βάρος: 154Kg.

Τεχνικά χαρακτηριστικά: Πάχος ανοξείδωτου 2mm.
Ανοξείδωτη AISI 304. Ανοξείδωτος κάδος, εισαγωγή νερού, χειροκίνητη ανύψωση και επιλογή θερμοκρασίας. Ισχύς: 12Kw/380volt. Διαστάσεις κάδου: 80x69x20cm χωρητικότητας 80λίτρων.

Τιμή: **8.443€**



Βάση τηγανιού

Μοντέλο **A980008**

Διαστάσεις: 1200x820x600mm

Βάρος: 30Kg.

Τιμή: **1.211€**



Βραστήρας υγραερίου αμέσου θερμάνσεως (μονά τοιχώματα) επιδαπέδιος, MBM Ιταλίας.

Σειρά DOMINA Pro 900

Μοντέλο **PEG98A100**

Διαστάσεις: 800x900x850mm

Βάρος: 118Kg.

Τεχνικά χαρακτηριστικά: Πάχος ανοξείδωτου 2mm.

Ανοξείδωτος 18/10. Αυτόματη εισαγωγή και εξαγωγή νερού. Με ρυθμιζόμενο ανοξείδωτο καπάκι, μετακινούμενο φίλτρο, έλεγχο ατμού και διακόπτη ασφαλείας. Ισχύς: 21Kw gas. Διαστάσεις κάδου: Ø60x42cm χωρητικότητας 100 λίτρων. Παροχή υγραερίου 3/4".

Τιμή: **7.760€**

Ο ίδιος βραστήρας με χωρητικότητα 150λίτρα.

Διαστάσεις κάδου: Ø60x54cm. Βάρος 123Kg

Μοντέλο **PEG98A150**

Τιμή: **7.953€**



Βραστήρας υγραερίου εμμέσου θερμάνσεως (διπλά τοιχώματα) επιδαπέδιος, MBM Ιταλίας.

Σειρά DOMINA Pro 900

Μοντέλο **PEG98A100I**

Διαστάσεις: 800x900x850mm

Βάρος: 143Kg.

Τεχνικά χαρακτηριστικά: Πάχος ανοξείδωτου 2mm.

Ανοξείδωτος 18/10. Αυτόματη εισαγωγή και εξαγωγή νερού. Με ρυθμιζόμενο ανοξείδωτο καπάκι, μετακινούμενο φίλτρο, έλεγχο ατμού και διακόπτη ασφαλείας. Ισχύς: 21Kw gas. Διαστάσεις κάδου: Ø60x42cm χωρητικότητας 100 λίτρων. Παροχή υγραερίου 3/4".

Τιμή: **10.492€**

Ο ίδιος βραστήρας με χωρητικότητα 150λίτρα.

Διαστάσεις κάδου: Ø60x54cm. Βάρος 148Kg

Μοντέλο **PEG98A150I**

Τιμή: **11.764€**



Βραστήρας ηλεκτρικός εμμέσου θερμάνσεως (διπλά τοιχώματα) επιδαπέδιος, MBM Ιταλίας.

Σειρά DOMINA Pro 900

Μοντέλο **PEE98A100I**

Διαστάσεις: 800x900x850mm

Βάρος: 128Kg.

Τεχνικά χαρακτηριστικά: Πάχος ανοξείδωτου 2mm.

Ανοξείδωτος 18/10. Αυτόματη εισαγωγή και εξαγωγή νερού. Με ρυθμιζόμενο ανοξείδωτο καπάκι, μετακινούμενο φίλτρο, έλεγχο ατμού και διακόπτη ασφαλείας. Διαστάσεις κάδου: Ø60x42cm χωρητικότητας 100 λίτρων. Ισχύς: 14,4Kw/380Volt.

Τιμή: **10.600€**

Ο ίδιος βραστήρας με χωρητικότητα 150λίτρα.

Διαστάσεις κάδου: Ø60x54cm. Βάρος 134Kg

Μοντέλο **PEE98A150I**

Τιμή: **10.932€**



Βραστήρας υγραερίου αμέσου θερμάνσεως (μονά τοιχώματα), MBM Ιταλίας.

Σειρά DOMINA Pro 900

Μοντέλο **PEG98T100**

Μόνο για κουζίνα CANTILEVER

Διαστάσεις: 800x900x700mm

Βάρος: 113Kg.

Τεχνικά χαρακτηριστικά: Πάχος ανοξείδωτου 2mm.

Ανοξείδωτος 18/10. Αυτόματη εισαγωγή και εξαγωγή νερού. Με ρυθμιζόμενο ανοξείδωτο καπάκι, μετακινούμενο φίλτρο, έλεγχο ατμού και διακόπτη ασφαλείας. Ισχύς: 21Kw gas. Διαστάσεις κάδου: Ø60x42cm χωρητικότητας 100 λίτρων. Παροχή υγραερίου 3/4".

Τιμή: **7.152€**

Ο ίδιος βραστήρας με χωρητικότητα 150λίτρα.

Διαστάσεις κάδου: Ø60x54cm. Βάρος 118Kg

Μοντέλο **PEG98T150**

Τιμή: **7.539€**



Βραστήρας υγραερίου εμμέσου θερμάνσεως (διπλά τοιχώματα), MBM Ιταλίας.

Σειρά DOMINA Pro 900

Μοντέλο **PEG98T100I**

Μόνο για κουζίνα CANTILEVER

Διαστάσεις: 800x900x700mm

Βάρος: 138Kg.

Τεχνικά χαρακτηριστικά: Πάχος ανοξείδωτου 2mm. Ανοξείδωτος 18/10. Αυτόματη εισαγωγή και εξαγωγή νερού. Με ρυθμιζόμενο ανοξείδωτο καπάκι, μετακινούμενο φίλτρο, έλεγχο ατμού και διακόπτη ασφαλείας. Ισχύς: 21Kw gas. Διαστάσεις κάδου: Ø60x42cm χωρητικότητας 100 λίτρων. Παροχή υγραερίου 3/4".

Τιμή: **10.711€**

Ο ίδιος βραστήρας με χωρητικότητα 150λίτρα.

Διαστάσεις κάδου: Ø60x54cm. Βάρος 143Kg

Μοντέλο **PEG98T150I**

Τιμή: **11.277€**



Βραστήρας ηλεκτρικός εμμέσου θερμάνσεως (διπλά τοιχώματα), MBM Ιταλίας.

Σειρά DOMINA Pro 900

Μοντέλο **PEE98T100I**

Μόνο για κουζίνα CANTILEVER

Διαστάσεις: 800x900x700mm

Βάρος: 123Kg.

Τεχνικά χαρακτηριστικά: Πάχος ανοξείδωτου 2mm. Ανοξείδωτος 18/10. Αυτόματη εισαγωγή και εξαγωγή νερού. Με ρυθμιζόμενο ανοξείδωτο καπάκι, μετακινούμενο φίλτρο, έλεγχο ατμού και διακόπτη ασφαλείας. Διαστάσεις κάδου: Ø60x42cm χωρητικότητας 100 λίτρων. Ισχύς: 14,4Kw/380Volt.

Τιμή: **10.711€**

Ο ίδιος βραστήρας με χωρητικότητα 150λίτρα.

Διαστάσεις κάδου: Ø60x54cm. Βάρος 129Kg

Μοντέλο **PEE98T150I**

Τιμή: **11.277€**



Μπαιν μαρί ηλεκτρικό επιδαπέδιο, MBM Ιταλίας.

Σειρά DOMINA Pro 900

Μοντέλο **BME94A**

Διαστάσεις: 400x900x850mm

Βάρος: 45Kg.

Τεχνικά χαρακτηριστικά: Πάχος ανοξείδωτου 2mm. Χωρητικότητα: GN4/3. Διαστάσεις κάδου: 31x69x16cm. Θερμοστάτης ασφαλείας. Εξαγωγή νερού, επιλογή θερμοκρασίας και φωτεινή ένδειξη λειτουργίας. Ισχύς: 2,5Kw/230Volt.

Τιμή: **3.416€**



Μπαιν μαρί ηλεκτρικό επιδαπέδιο, MBM Ιταλίας.

Σειρά DOMINA Pro 900

Μοντέλο **BME98A**

Διαστάσεις: 800x900x850mm

Βάρος: 68Kg.

Τεχνικά χαρακτηριστικά: Πάχος ανοξείδωτου 2mm. Χωρητικότητα: GN8/3. Διαστάσεις κάδου: 63x69x16cm. Θερμοστάτης ασφαλείας. Εξαγωγή νερού, επιλογή θερμοκρασίας και φωτεινή ένδειξη λειτουργίας. Ισχύς: 6Kw/380Volt.

Τιμή: **4.260€**



Μπαιν μαρί ηλεκτρικό επιτραπέζιο, MBM Ιταλίας.

Σειρά DOMINA Pro 900

Μοντέλο **BME94T**

Διαστάσεις: 400x900x250mm

Βάρος: 36Kg.

Τεχνικά χαρακτηριστικά: Πάχος ανοξείδωτου 2mm.

Χωρητικότητα: GN4/3. Διαστάσεις κάδου: 31x69x16cm.

Θερμοστάτης ασφαλείας. Εξαγωγή νερού, επιλογή θερμοκρασίας και φωτεινή ένδειξη λειτουργίας. Ισχύς: 2,5Kw/230Volt.

Τιμή: **2.713€**



Μπαιν μαρί ηλεκτρικό επιτραπέζιο, MBM Ιταλίας.

Σειρά DOMINA Pro 900

Μοντέλο **BME98T**

Διαστάσεις: 800x900x250mm

Βάρος: 50Kg.

Τεχνικά χαρακτηριστικά: Πάχος ανοξείδωτου 2mm.

Χωρητικότητα: GN8/3. Διαστάσεις κάδου: 63x69x16cm.

Θερμοστάτης ασφαλείας. Εξαγωγή νερού, επιλογή θερμοκρασίας και φωτεινή ένδειξη λειτουργίας. Ισχύς: 6Kw/380Volt.

Τιμή: **3.463€**



Τραπέζι εργασίας, MBM Ιταλίας.

Σειρά DOMINA Pro 900

Μοντέλο **N94A**

Διαστάσεις: 400x900x850mm

Βάρος: 34Kg.

Τεχνικά χαρακτηριστικά: Πάχος ανοξείδωτου 2mm.

Ανοξείδωτο AISI 304. Με ρυθμιζόμενα πόδια.

Τιμή: **1.697€**

Η ίδια κατασκευή αλλά με συρτάρι.

Μοντέλο **N94AC**

Τιμή: **2.075€**



Τραπέζι εργασίας, MBM Ιταλίας.

Σειρά DOMINA Pro 900

Μοντέλο **N98A**

Διαστάσεις: 800x900x850mm

Βάρος: 51Kg.

Τεχνικά χαρακτηριστικά: Πάχος ανοξείδωτου 2mm.

Ανοξείδωτο AISI 304. Με ρυθμιζόμενα πόδια.

Τιμή: **2.328€**



Ουδέτερη επιφάνεια, MBM Ιταλίας.

Σειρά DOMINA Pro 900

Τεχνικά χαρακτηριστικά: Πάχος ανοξείδωτου 2mm. Ανοξείδωτο AISI 304.

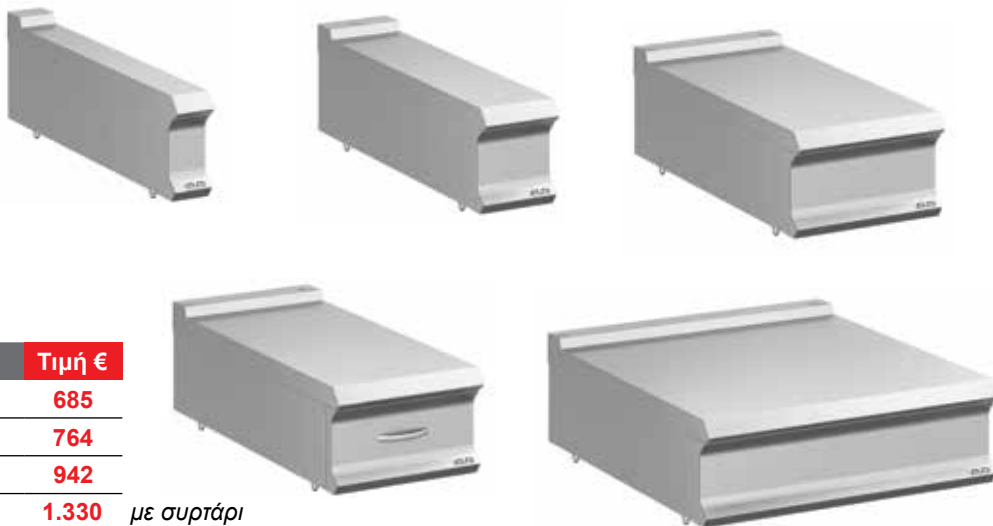

Μοντέλο	Διαστάσεις cm	Βάρος	Τιμή €
N91T	10x90x25	5Kg	685
N92T	20x90x25	10Kg	764
N94T	40x90x25	26Kg	942
N94TC	40x90x25	29Kg	1.330
N98T	80x90x25	40Kg	1.372

με συρτάρι

Βάση ανοιχτή, MBM Ιταλίας.

Σειρά DOMINA Pro 900

Τεχνικά χαρακτηριστικά: Κλειστό χωρίς πόρτα. Ανοξείδωτο AISI 304.

Μοντέλο	Διαστάσεις cm	Βάρος	Τιμή €
NSA92	20x90x60	16	739
NSA94	40x90x60	23	712
NSA98	80x90x60	32	1.033

κλειστή



Βάσης στήριξης, MBM Ιταλίας.

Σειρά DOMINA Pro 900

Τεχνικά χαρακτηριστικά: Κατάλληλη για την κουζίνα CANTILIVER - γέφυρα.



Μοντέλο	sku	Διαστάσεις cm	Kg	Τιμή €
A980009	405233	160	85	1.955
A980010	405234	200	100	2.015
A980011	405235	240	110	2.132
A980012	405236	280	120	2.241
A980013	405237	320	135	2.359
A980014	405238	360	165	2.461
A980015	405239	400	180	2.639
A980016	405240	440	195	2.704
A980017	405241	480	210	2.763
A980057	405243	520	230	2.902

Μπάρα στήριξης συσκευής, MBM Ιταλίας.

Σειρά DOMINA Pro 900

Τεχνικά χαρακτηριστικά: Κατάλληλη για την κουζίνα CANTILIVER - γέφυρα.



Πόδι στήριξης βάσης, MBM Ιταλίας.

Σειρά DOMINA Pro 900

Τεχνικά χαρακτηριστικά: Για την διπλή βάση στήριξης, για την κουζίνα CANTILIVER - γέφυρα. Χρειάζεται 4 σε κάθε διπλή βάση στήριξης.



Μοντέλο	Διαστάσεις cm	Βάρος Kg	Τιμή €
A990008	80x5x8	5	268

Μοντέλο	Διαστάσεις cm	Βάρος Kg	Τιμή €
A990016	65x25x20	12	705

Κάλυμμα βάσης στήριξης, MBM Ιταλίας. Σειρά DOMINA Pro 900

Τεχνικά χαρακτηριστικά: Κατάλληλη για την κουζίνα CANTILIVER - γέφυρα.

Κάλυμμα γέφυρας διπλής

Μοντέλο	Διαστάσεις cm	Τιμή €
A980139	160x90	2.721
A980140	200x90	2.842
A980141	240x90	2.951
A980142	280x90	3.060
A980143	320x90	3.122
A980144	360x90	3.182
A980145	400x90	3.297
A980146	440x90	3.601
A980147	480x90	3.662
A980148	520x90	3.723

Κάλυμμα γέφυρας τοίχου

Μοντέλο	Διαστάσεις cm	Τιμή €
A980151	160x90	2.387
A980152	200x90	2.443
A980153	240x90	2.493
A980154	280x90	2.542
A980155	320x90	2.591
A980156	360x90	2.641
A980157	400x90	2.698
A980158	440x90	2.757
A980159	480x90	3.087
A980160	520x90	3.166

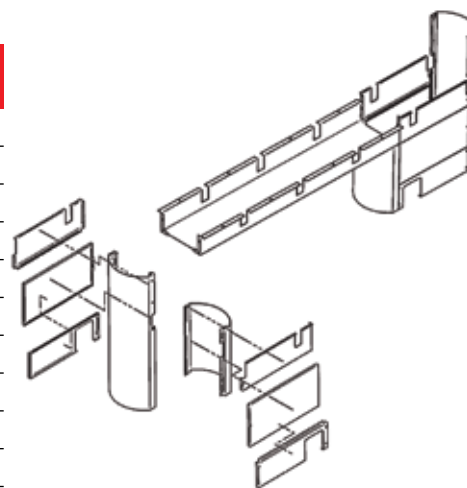

Καλάθια βραστήρα ζυμαρικών.



A770049

A770050

A800104

A800105

A800108

B800003

B800004

B800007

Μοντέλο	Διαστάσεις cm	Τιμή €
A770049	14,5x29x21,5	115
A770050	49x29x21,5	254
A800104	16x29x21,5	118
A800105	24x29x21,5	141
A800108	Ø 14,5x H20	148
B800003	14,5x16x21,5	95
B800004	14,5x16x21,5	95
B800007	33x29x21,5	194

A800104

A800104 + B800007

A800105

A800104 + A770049

A770050

A800108

B800004 + B800003



Στυλ και λειτουργικότητα φιλικό προς τον chef.

Ευελιξία και στυλ : ΠΡΟΣΑΡΜΟΣΤΕ ΤΗΝ ΚΟΥΖΙΝΑ ΣΑΣ

Το σύστημα drop-in επιτρέπει την προσαρμογή της κουζίνας στις ανάγκες του πελάτη, εξασφαλίζοντας μέγιστη ευελιξία. Κατασκευασμένο στα μέτρα σας. Αμέτρητους τρόπους για να τελειοποιήσετε κάθε λεπτομέρεια και να επιτύχετε μοναδικές λύσεις που πληρούν τις πιο διαφορετικές απαιτήσεις. Μια μεγάλη γκάμα αξεσουάρ σας επιτρέπει να κάνετε την κουζίνα πλήρως λειτουργική, προσαρμόζοντας της σε διαφορετικές ανάγκες.

Εκφράστε το στυλ σας. Επιλέξτε από μια ποικιλία χρωμάτων με την επαγγελματική αντιχαρακτική και ανθεκτική στην θερμότητα επίστρωση των θυρών και του πίνακα ελέγχου.

Εξαιρετικά κομψή και υγιεινονομική. Η σειρά είναι το νέο προσαρμόσιμο σύστημα κουζίνας που έχει σχεδιαστεί για να καλύπτει τις ανάγκες των ανθρώπων που ζουν και χρησιμοποιούν την κουζίνα καθημερινά, χάρη στην τέλεια επίπεδη επιφάνεια, χωρίς αρμούς ή εμπόδια. Το μπροστινό προφίλ και ο πίνακας ελέγχου ενσωματώνονται άψογα σε μια ενιαία μονάδα, ανεξάρτητα από τις προσαρμοσμένες διαστάσεις που επιλέγετε, εξασφαλίζοντας μέγιστη καθαριότητα και υγιεινή. Οι βάσεις έχουν σχεδιαστεί προσεκτικά χωρίς αρμούς, βίδες και εμπόδια, εξασφαλίζοντας 100% ασφαλή και υγιεινό χώρο για την κουζίνα σας.

Drop-in

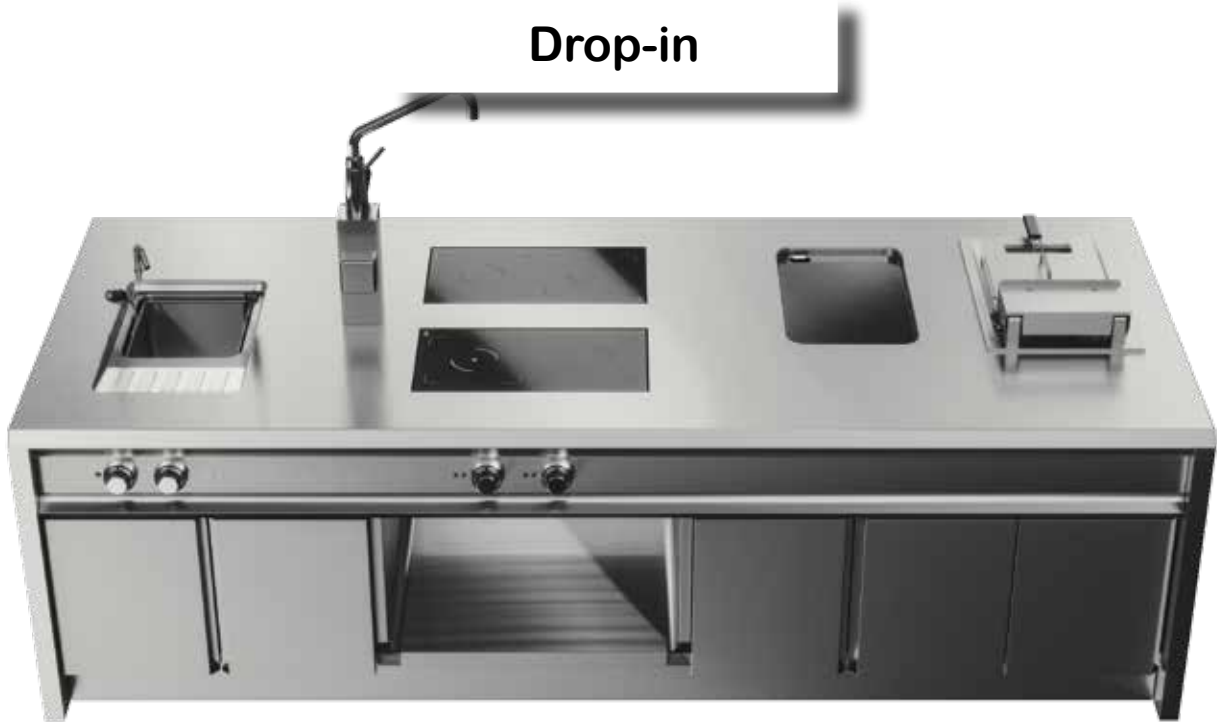

Καπάκι πάχους 3mm, συνώνυμο μέγιστης σταθερότητας και αντοχής. Η δυνατότητα προσαρμογής των συσκευών στο πάνω μέρος παρέχει πρόσθετη αντοχή και αποτρέπει οποιαδήποτε ανεπιθύμητη διείσδυση. Ιδιαίτερη προσοχή δίνεται σε κάθε λεπτομέρεια στις προηγμένες, ελεγμένες και πιστοποιημένες τεχνολογίες που χρησιμοποιούνται στην προσαρμοσμένη κουζίνα διασφαλίζοντας τα υψηλά επίπεδα ποιότητας και αξιοπιστίας της MBM παγκοσμίως. Με την Drop-in σειρά, έχετε μια

εγγυημένα μοναδική στοιβαρή επιφάνεια που αντιμετωπίζει τις καθημερινές προκλήσεις στην κουζίνα σας.

3 Τρόποι τοποθέτησης των drop-in συσκευών:



Top mounted

Τοποθετημένο στην επιφάνεια.
Γρήγορη & πρακτική λύση για εφαρμογή.

Flushed

Η άκρη του μηχανήματος είναι στο ίδιο επίπεδο με την επιφάνεια.

Welded

Συγκολλημένη, για μέγιστη αντοχή και καθαριότητα στην επιφάνεια.

Δύο εστίες υγραερίου MBM Ιταλίας.

Σειρά Drop-in

Μοντέλο **DR-FB74XL**

Διαστάσεις: 400x625x250mm

Βάρος: 32Kg

Τεχνικά χαρακτηριστικά: Καυστήρες flex με ορειχάλκινο καπάκι καυστήρα και σταθεροποιητή φλόγας. IPX5. Κάθε εστία φέρει ρυθμιζόμενο εύρος ισχύος, από 1,5Kw έως 7Kw. Με προστατευμένο πιλότο. Με 2 εστίες 7Kw έκαστη. Συνολική ισχύς: 14Kw gas.

Τιμή: **1.604€**



Τέσσερις εστίες υγραερίου MBM Ιταλίας.

Σειρά Drop-in

Μοντέλο **DR-FB77XL**

Διαστάσεις: 700x625x250mm

Βάρος: 54Kg

Τεχνικά χαρακτηριστικά: Καυστήρες flex με ορειχάλκινο καπάκι καυστήρα και σταθεροποιητή φλόγας. IPX5. Κάθε εστία φέρει ρυθμιζόμενο εύρος ισχύος, από 1,5Kw έως 7Kw. Με προστατευμένο πιλότο. Με 4 εστίες 7Kw έκαστη. Συνολική ισχύς: 28Kw gas.

Τιμή: **2.629€**



Πλάκα εστίας.

Ανοξείδωτη AISI 430.

Τύπος: λεία.

Διαστάσεις: 30x33.5εκ

Μοντέλο **A777103**

Τιμή: **354€**



Πλάκα εστίας.

Ανοξείδωτη AISI 430.

Τύπος: ραβδωτή.

Διαστάσεις: 30x33,5εκ

Μοντέλο **A777104**

Τιμή: **437€**



Δύο τετράγωνες ηλεκτρικές εστίες MBM Ιταλίας.

Σειρά Drop-in

Μοντέλο **DR-PQ74**

Διαστάσεις: 400x625x250mm

Βάρος: 25Kg

Τεχνικά χαρακτηριστικά: Φέρει μαντεμένιες εστίες ταχείας θέρμανσης με θερμοστάτη για την αποφυγή υπερθέρμανσης. Υδατοστεγής πρεσσαριστή επιφάνεια με στρογγυλεμένες γωνίες για εύκολο καθαρισμό. IPX5. Διαστάσεις έκαστης εστίας: 22x22εκ και ισχύς 2,6Kw. Συνολική ισχύς: 5,2Kw/380Volt. 50/60Hz.

Τιμή: **1.848€**



Τέσσερις τετράγωνες ηλεκτρικές εστίες MBM Ιταλίας.

Σειρά Drop-in

Μοντέλο **DR-PQ77**

Διαστάσεις: 700x625x250mm

Βάρος: 46Kg

Τεχνικά χαρακτηριστικά: Φέρει μαντεμένιες εστίες ταχείας θέρμανσης με θερμοστάτη για την αποφυγή υπερθέρμανσης. Υδατοστεγής πρεσσαριστή επιφάνεια με στρογγυλεμένες γωνίες για εύκολο καθαρισμό. IPX5. Διαστάσεις έκαστης εστίας: 22x22εκ και ισχύς 2,6Kw. Συνολική ισχύς: 10,4Kw/380Volt. 50/60Hz.

Τιμή: **3.430€**



Δύο κεραμικές ηλεκτρικές εστίες MBM Ιταλίας.

Σειρά Drop-in

Μοντέλο **DR-VC74**

Διαστάσεις: 400x625x250mm

Βάρος: 25Kg

Τεχνικά χαρακτηριστικά: Σφραγισμένη κεραμική επιφάνεια 6mm. Υδατοστεγής πρεσσαριστή επιφάνεια με στρογγυλεμένες γωνίες για εύκολο καθαρισμό. IPX5. Η θερμότητα παράγεται μέσω ηλεκτρικών στοιχείων κάτω από την επιφάνεια και μεταδίδεται με διάχυση. Ανεξάρτητη ρύθμιση της θερμοκρασίας με 3 διαφορετικά επίπεδα ισχύς για κάθε εστία και ενδεικτική λυχνία που μας δείχνει πότε είναι ενεργή. Φέρει 1 εστία Ø18εκ και ισχύς 1,8Kw και 1 εστία Ø25εκ και ισχύς 2,5Kw. Συνολική ισχύς: 4,3Kw/380Volt. 50/60Hz.

Τιμή: **2.793€**



Διπλή επαγωγική εστία MBM Ιταλίας.

Σειρά Drop-in

Μοντέλο **DR-IN74-M1**

Διαστάσεις: 400x625x250mm

Βάρος: 36Kg

Τεχνικά χαρακτηριστικά: Επιφάνεια κεραμική 6mm, υδατοστεγής. Η επιφάνεια μαγειρέματος θερμαίνεται μόνο όταν έρχεται σε άμεση επαφή με τηγάνια και κατασρόλες φιλικά προς την επαγωγή και η ποσότητα θερμότητας είναι ανάλογη με την επιφάνεια επαφής. Η ζώνη της επιφάνειας μαγειρέματος που δεν έρχεται σε επαφή με το τηγάνι παραμένει απενεργοποιημένη και επομένως κρύα επιτρέποντας ένα πιο άνετο περιβάλλον εργασίας (χαμηλότερη εκπομπή θερμότητας) και εξοικονόμηση ενέργειας ίση με 50% σε σύγκριση με τις παραδοσιακές εστίες. Κάθε επαγωγέας έχει 6 διαφορετικά επίπεδα ισχύος και μια ενδεικτική λυχνία δείχνει πότε το επάνω μέρος είναι σε λειτουργία. IPX5. Διαστάσεις έκαστης εστίας: 24x24εκ και ισχύς 3,5Kw. Συνολική ισχύς: 7Kw/380Volt. 50/60Hz.

Τιμή: **10.287€**



Για τοποθέτηση "mounted" επικαθήμενη

Διπλή επαγωγική εστία MBM Ιταλίας.

Σειρά Drop-in

Μοντέλο **DR-IN74U-M1**

Διαστάσεις: 400x625x250mm

Βάρος: 36Kg

Τεχνικά χαρακτηριστικά: Επιφάνεια κεραμική 6mm, υδατοστεγής. Η επιφάνεια μαγειρέματος θερμαίνεται μόνο όταν έρχεται σε άμεση επαφή με τηγάνια και κατασρόλες φιλικά προς την επαγωγή και η ποσότητα θερμότητας είναι ανάλογη με την επιφάνεια επαφής. Η ζώνη της επιφάνειας μαγειρέματος που δεν έρχεται σε επαφή με το τηγάνι παραμένει απενεργοποιημένη και επομένως κρύα επιτρέποντας ένα πιο άνετο περιβάλλον εργασίας (χαμηλότερη εκπομπή θερμότητας) και εξοικονόμηση ενέργειας ίση με 50% σε σύγκριση με τις παραδοσιακές εστίες. Κάθε επαγωγέας έχει 6 διαφορετικά επίπεδα ισχύος και μια ενδεικτική λυχνία δείχνει πότε το επάνω μέρος είναι σε λειτουργία. IPX5. Διαστάσεις έκαστης εστίας: 24x24εκ και ισχύς 3,5Kw. Συνολική ισχύς: 7Kw/380Volt. 50/60Hz.

Τιμή: **10.287€**



Για τοποθέτηση "flushed"

Τετραπλή επαγωγική εστία MBM Ιταλίας.

Σειρά Drop-in

Μοντέλο **DR-IN77-M1**

Διαστάσεις: 400x625x250mm

Βάρος: 58Kg

Τεχνικά χαρακτηριστικά: Επιφάνεια κεραμική 6mm, υδατοστεγής. Η επιφάνεια μαγειρέματος θερμαίνεται μόνο όταν έρχεται σε άμεση επαφή με τηγάνια και κατασρόλες φιλικά προς την επαγωγή και η ποσότητα θερμότητας είναι ανάλογη με την επιφάνεια επαφής. Η ζώνη της επιφάνειας μαγειρέματος που δεν έρχεται σε επαφή με το τηγάνι παραμένει απενεργοποιημένη και επομένως κρύα επιτρέποντας ένα πιο άνετο περιβάλλον εργασίας (χαμηλότερη εκπομπή θερμότητας) και εξοικονόμηση ενέργειας ίση με 50% σε σύγκριση με τις παραδοσιακές εστίες. Κάθε επαγωγέας έχει 6 διαφορετικά επίπεδα ισχύος και μια ενδεικτική λυχνία δείχνει πότε το επάνω μέρος είναι σε λειτουργία. IPX5. Διαστάσεις έκαστης εστίας: 24x24εκ και ισχύς 3,5Kw. Συνολική ισχύς: 14Kw/380Volt. 50/60Hz.

Τιμή: **17.389€**



Για τοποθέτηση "mounted" επικαθήμενη

Τετραπλή επαγωγική εστία MBM Ιταλίας.

Σειρά Drop-in

Μοντέλο **DR-IN77U-M1**

Διαστάσεις: 400x625x250mm

Βάρος: 58Kg

Τεχνικά χαρακτηριστικά: Επιφάνεια κεραμική 6mm, υδατοστεγής. Η επιφάνεια μαγειρέματος θερμαίνεται μόνο όταν έρχεται σε άμεση επαφή με τηγάνια και καθαρόλες φιλικά προς την επαγωγή και η ποσότητα θερμότητας είναι ανάλογη με την επιφάνεια επαφής. Η ζώνη της επιφάνειας μαγειρέματος που δεν έρχεται σε επαφή με το τηγάνι παραμένει απενεργοποιημένη και επομένως κρύα επιτρέποντας ένα πιο άνετο περιβάλλον εργασίας (χαμηλότερη εκπομπή θερμότητας) και εξοικονόμηση ενέργειας ίση με 50% σε σύγκριση με τις παραδοσιακές εστίες. Κάθε επαγωγέας έχει 6 διαφορετικά επίπεδα ισχύος και μια ενδεικτική λυχνία δείχνει πότε το επάνω μέρος είναι σε λειτουργία. IPX5. Διαστάσεις έκαστης εστίας: 24x24εκ και ισχύς 3,5Kw. Συνολική ισχύς: 14Kw/380Volt. 50/60Hz.

Τιμή: **17.389€**



Για τοποθέτηση "flushed"

Πλατώ λείο ηλεκτρικό MBM Ιταλίας.

Σειρά Drop-in

Μοντέλο **DR-FTBE74LC**

Διαστάσεις: 400x625x250/420mm

Βάρος: 41Kg

Τεχνικά χαρακτηριστικά: Επιφάνεια χρωμίου λεία διαστάσεων 33x54εκ, με στρογγυλεμένες γωνίες, πάχους 15mm. Με λιποσυλέκτη 2λίτρων στο κάτω μέρος. IPX5. Φέρει θερμοστάτη. Ομοιόμορφη και ακριβής θερμοκρασία. Ισχύς: 5Kw/380Volt. 50/60Hz.

Τιμή: **2.654€**



Πλατώ λείο ηλεκτρικό MBM Ιταλίας.

Σειρά Drop-in

Μοντέλο **DR-FTBE77LC**

Διαστάσεις: 700x625x250/420mm

Βάρος: 72Kg

Τεχνικά χαρακτηριστικά: Επιφάνεια χρωμίου λεία διαστάσεων 63x54εκ, με στρογγυλεμένες γωνίες, πάχους 15mm. Με λιποσυλέκτη 2λίτρων στο κάτω μέρος. IPX5. Φέρει θερμοστάτη. Ομοιόμορφη και ακριβής θερμοκρασία. Ισχύς: 10Kw/380Volt. 50/60Hz.

Τιμή: **3.845€**



Πλατώ 1/2 λείο & 1/2 ραβδωτό ηλεκτρικό MBM Ιταλίας.

Σειρά Drop-in

Μοντέλο **DR-FTBE77LRC**

Διαστάσεις: 700x625x250/420mm

Βάρος: 72Kg

Τεχνικά χαρακτηριστικά: Επιφάνεια χρωμίου διαστάσεων 63x54εκ, με στρογγυλεμένες γωνίες, πάχους 15mm. Με λιποσυλέκτη 2λίτρων στο κάτω μέρος. IPX5. Φέρει θερμοστάτη. Ομοίομορφη και ακριβής θερμοκρασία. Ισχύς: 10Kw/380Volt. 50/60Hz.

Τιμή: **3.915€**



Φριτέζα ηλεκτρική μονή MBM Ιταλίας.

Σειρά Drop-in

Μοντέλο **DR-FRBE74**

Διαστάσεις: 400x625x350mm

Βάρος: 28Kg

Τεχνικά χαρακτηριστικά: Ανοξείδωτος κάδος AISI 304 με στρογγυλεμένες γωνίες για εύκολο καθαρισμό. Σύστημα εξαγωγής λαδιού με φίλτρο. Φέρει θερμοστάτη ασφαλείας και θερμοστατικό έλεγχο για την διατήρηση της θερμοκρασίας του λαδιού εντός των παραμέτρων ασφαλείας. Ανιψώσιμες αντιστάσεις για εύκολο καθαρισμό. Χωρητικότητα κάδου 12λίτρα. IPX5. Ισχύς: 9Kw/380Volt. 50/60Hz.

Τιμή: **2.497€**



Φριτέζα ηλεκτρική μονή MBM Ιταλίας.

Σειρά Drop-in

Μοντέλο **DR-FRBE74HP**

Διαστάσεις: 400x625x460mm

Βάρος: 33Kg





Τεχνικά χαρακτηριστικά: Ανοξείδωτος κάδος AISI 304 με στρογγυλεμένες γωνίες για εύκολο καθαρισμό. Σύστημα εξαγωγής λαδιού με φίλτρο. Φέρει θερμοστάτη ασφαλείας και θερμοστατικό έλεγχο για την διατήρηση της θερμοκρασίας του λαδιού εντός των παραμέτρων ασφαλείας. Ανιψώσιμες αντιστάσεις για εύκολο καθαρισμό. Με ψηφιακή οθόνη εξοπλισμένη με αυτόματη τήξη για τον ακριβή έλεγχο της θερμοκρασίας του λαδιού, την ρύθμιση του χρόνου μαγειρέματος και την ρύθμιση αυτόματων προγραμμάτων. Χωρητικότητα κάδου 15λίτρα. IPX5. Ισχύς: 15Kw/380Volt. 50/60Hz.

Τιμή: **4.901€**



Καλάθια φριτέζας MBM Ιταλίας.



Μοντέλο	Κατάλληλο για	Διαστάσεις cm	132Τιμή €
 A650006	Ολόκληρο τον κάδο του μοντέλου DR-FRBE74	22,5x26x11,5	118
 A650008	1/2 του κάδου του μοντέλου DR-FRBE74	11x26x11,5	103
 A777177	Ολόκληρο τον κάδο του μοντέλου DR-FRBE74HP	29,5x29x13	172
 A770045	1/2 του κάδου του μοντέλου DR-FRBE74HP	12x29,5x12	97

Βραστήρας ζυμαρικών ηλεκτρικός MBM Ιταλίας.

Σειρά Drop-in

Μοντέλο **DR-CPE74**



Διαστάσεις: 400x625x610mm

Βάρος: 27Kg

Τεχνικά χαρακτηριστικά: Με κάδο AISI 316 από αντισκουριακό ανοξείδωτο με στρογγυλεμένες γωνίες για εύκολο καθαρισμό. Ηλεκτρονική βαλβίδα γεμίσματος νερού. Ρύθμιση της θερμοκρασίας σε 4 επίπεδα, με ελεγκτή θερμοκρασίας και θερμοστάτη ασφαλείας. Διαστάσεις κάδου: 31x34x30εκ. IPX5. Ισχύς: 5,5Kw/380Volt. 50/60Hz.

Τιμή: **2.830€**



Μοντέλο	Διαστάσεις cm	Τιμή €
 A770049	14,5x29x21,5	115
 B800003	14,5x16x21,5	95
 B800004	14,5x16x21,5	95

Μοντέλο	Διαστάσεις cm	Τιμή €
 B800005	9,5x29x21,5	118
 B800006	16x29x21,5	132

Συσκευή Multifunction ηλεκτρική MBM Ιταλίας.

Σειρά Drop-in

Μοντέλο **DR-MFE74**

Διαστάσεις: 400x625x350mm

Βάρος: 34Kg

Τεχνικά χαρακτηριστικά: Επιτρέπει το μαγείρεμα μεγάλης ποικιλίας φαγητών, χάρη στην πολλαπλή χρήση του ως τηγάνι, πλατώ, βραστήρα ζυμαρικών και μπαιν μαρί. Ανοξείδωτος κάδος AISI 304 με πάτο 10mm, διασφαλίζει ομοιόμορφο ψήσιμο. Με ρύθμιση θερμοκρασίας και θερμοστάτη 90-300°C. Θωρακισμένα ηλεκτρικά θερμαινόμενα στοιχεία. Ηλεκτρομαγνητική βαλβίδα εισαγωγής νερού στρογγυλεμένες γωνίες για εύκολο καθαρισμό. Χωρητικότητα κάδου 15λίτρα. IPX5. Με 3 θερμαντικά στοιχεία του 1,55Kw. Ισχύς: 4,65Kw/380Volt. 50/60Hz.

Τιμή: **3.673€**



	Μοντέλο	Διαστάσεις cm	Τιμή €
	A777211	32,5x53x10	185
	A777199		36
	A777205		53

	Μοντέλο	Διαστάσεις cm	Τιμή €
	A777207	14x29x15	69
	A777197		58
	A777200		21

Μπαιν μαρί ηλεκτρικό MBM Ιταλίας.

Σειρά Drop-in

Μοντέλο **DR-BME74**

Διαστάσεις: 400x625x250mm

Βάρος: 25Kg

Τεχνικά χαρακτηριστικά: Ανοξείδωτος κάδος AISI 304 χυτεμένη και συνεχής συγκόλληση. Ηλεκτρική θέρμανση με θωρακισμένα ανοξείδωτα στοιχεία, τοποθετημένη στον εξωτερικό πάτο του κάδου και ελέγχονται από θερμοστάτη. Χωρητικότητα κάδου GN1/1. IPX5. Ισχύς: 1,25Kw/230Volt. 50/60Hz.

Τιμή: **1.681€**



Ψηστικές συσκευές μεγάλης χωρητικότητας



ΣΤΡΟΓΓΥΛΟΙ ΒΡΑΣΤΗΡΕΣ ΗΛΕΚΤΡΙΚΟΙ, ΑΕΡΙΟΥ ΚΑΙ ΑΤΜΟΥ FAGOR Ισπανίας

1. Ανοξείδωτος κάδος AISI 316 με πάχος 20/10 και 40/10.
2. Ανοξείδωτα AISI 304 τοιχώματα με πάχος 20/10 και 40/10.
3. Ανοξείδωτο καπάκι AISI 304 με πάχος 15/10 με ελατήρια και μονωμένο χερούλι. Εξωτερικά ανοξείδωτοι AISI 304, Satin.
4. Ρυθμιζόμενα πόδια.
5. Μόνωση για την θέρμανση, λόγω των ειδικών πλακών από κεραμικές ίνες.
6. Κάδος αποχέτευσης με αφαιρούμενο φίλτρο.
7. Βρύση για το άδειασμα του κάδου με μονωμένο χερούλι.
8. Μετρητής για τον έλεγχο της πίεσης στα διπλά τοιχώματα.
9. Χειροκίνητη βαλβίδα για το άδειασμα του αέρα και την αποσυμπύεση της θαλάμης κατά τη διάρκεια του μαγειρέματος. Το νερό εισέρχεται στον κάδο με μια βρύση με μετακινούμενη έξοδο.
10. Όταν η θέρμανση είναι αερίου: Ανοξείδωτοι καυστήρες υψηλής απόδοσης, πιλότο, σπινθηριστής, σχάρα εξαγωγής καπνού, θερμοστάτης ασφαλείας.
11. Όταν η θέρμανση είναι ρεύματος: Αντιστάσεις εβαπτιζόμενες με κράμα Incoly, με ρυθμιζόμενη ισχύ, χάρη στον ρυθμιστή ενέργειας.
12. Θερμοστάτη ασφαλείας που διασφαλίζει την υπερθέρμανση της συσκευής ή από την έλλειψη νερού.
13. Ρύθμιση του νερού στα διπλά τοιχώματα και αυτόματη εισαγωγή του (προαιρετικά).
14. Τάση 400Volt/50Hz.
15. Εμμέσου θερμάνσεως, ατμού, με βαλβίδα που επιτρέπει σταδιακά την είσοδο του ατμού. Έλεγχος της πίεσης εντός των διπλών τοιχωμάτων μέσω μιας βαλβίδας στους 0,5 bar χάρη ενός μετρητή και μιας βαλβίδας.
16. Η πίεση και το αεροστεγές κλείσιμο επιτρέπουν την επιτάχυνση του ψηστικού κύκλου. Χάρη στο σιλικονούχο λάστιχο κλείνει αεροστεγώς και ερμητικά και μια βαλβίδα ρυθμίζει την πίεση στους 0,5bar.

Μοντέλο	Κωδικός	Ισχύς KW	Χωρ/τα Lit	Διαστάσεις mm	Τιμή €
Στρογγυλοί βραστήρες αερίου					
Αμμέσου θερμάνσεως υγραερίου					
MCG-300	19003043	39	300	1290*1391*950	17.237
MCG-500	19001445	55	500	1390*1479*1020	22.996
Αμμέσου θερμάνσεως υγραερίου ατμού χαμηλής πίεσης, αεροστεγές κλείσιμο					
MCG-300 A	19003041	39	300	1290*1391*950	19.900
MCG-500 A	19001446	55	500	1390*1479*1020	25.200
Εμμέσου θερμάνσεως υγραερίου					
MCIG-200	19003078	39	200	1090*1195*900	18.129
MCIG-300	19001448	48	300	1290*1391*950	21.430
MCIG-500	19003079	55	500	1390*1479*1020	29.238
Εμμέσου θερμάνσεως υγραερίου ατμού χαμηλής πίεσης, αεροστεγές κλείσιμο					
MCIG-200 A	19001447	39	200	1090*1195*900	20.667
MCIG-300 A	19001449	48	300	1290*1391*950	23.644
MCIG-500 A	19001450	55	500	1390*1479*1020	31.921

Στρογγυλοί βραστήρες ρεύματος					
Εμμέσου θερμάνσεως ηλεκτρικοί					
MCIE-200	19003076	24	200	1060*1000*900	17.953
MCIE-300	19001443	36	300	1260*1200*950	20.404
MCIE-500	19003077	48	500	1360*1300*1000	27.673
Εμμέσου θερμάνσεως ηλεκτρικοί ατμού χαμηλής πίεσης, αεροστεγές κλείσιμο					
MCIE-200 A	19001442	24	200	1060*1000*900	19.947
MCIE-300 A	19003040	36	300	1260*1200*950	23.013
MCIE-500 A	19001444	48	500	1360*1300*1000	30.339

Αξεσουάρ

Μοντέλο	Κωδικός	Περιγραφή	Τιμή €
CM-2200	19084524	Κιτ 2 1/2 καλαθιών για βραστήρα 200 λίτρων	1.822
CM-2300	19084525	Κιτ 2 1/2 καλαθιών για βραστήρα 300 λίτρων	2.436
CM-4300	19084526	Κιτ 4 1/4 καλαθιών για βραστήρα 300 λίτρων	3.725
CM-4500	19084527	Κιτ 4 1/4 καλαθιών για βραστήρα 500 λίτρων	4.489
GF-M	19084528	Αποχέτευση AISI 316	2.789
VM-M	19084529	AISI 304 βαλβίδα πεταλούδα ISO DN50	1.564
TD-M	19084539	Εύκαμπτος σωλήνας με ντουζιέρα	787
DA-M	19084530	Συσκευή για αυτόματη αποχέτευση	787
CENA-M	19084531	Ηλεκτρονική ρύθμιση του νερού για διπλά τοιχώματα	2.379
CECA-M	19084532	Ηλεκτρονική ρύθμιση του νερού που τοποθετούμε στον κάδο, με οθόνη με αγκομετρική ακίδα	3.095

Ψηστικές συσκευές μεγάλης χωρητικότητας



ΣΤΡΟΓΓΥΛΟΙ ΒΡΑΣΤΗΡΕΣ ΗΛΕΚΤΡΙΚΟΙ, ΑΕΡΙΟΥ ΚΑΙ ΑΤΜΟΥ FAGOR Ισπανίας

1. Ανοξείδωτος κάδος AISI 316 με πάχος 20/10 και 40/10.
2. Ανοξείδωτα AISI 304 τοιχώματα με πάχος 20/10 και 40/10.
3. Ανοξείδωτο καπάκι AISI 304 με πάχος 15/10 με ελατήρια και μονωμένο χερούλι. Εξωτερικά ανοξείδωτοι AISI 304, Satin.
4. Ρυθμιζόμενα πόδια.
5. Μόνωση για την θέρμανση, λόγω των ειδικών πλακών από κεραμικές ίνες.
6. Κάδος αποχέτευσης με αφαιρούμενο φίλτρο.
7. Βρύση για το άδειασμα του κάδου με μονωμένο χερούλι.
8. Μετρητής για τον έλεγχο της πίεσης στα διπλά τοιχώματα.
9. Χειροκίνητη βαλβίδα για το άδειασμα του αέρα και την αποσυμπίεση της θαλάμης κατά τη διάρκεια του μαγειρέματος. Το νερό εισέρχεται στον κάδο με μια βρύση με μετακινούμενη έξοδο.
10. Όταν η θέρμανση είναι αερίου: Ανοξείδωτοι καυστήρες υψηλής απόδοσης, πιλότο, σπινθηριστής, σχάρα εξαγωγής καπνού, θερμοστάτης ασφαλείας.
11. Όταν η θέρμανση είναι ρεύματος: Αντιστάσεις εβαπτιζόμενες με κράμα Incoly, με ρυθμιζόμενη ισχύ, χάρη στον ρυθμιστή ενέργειας.
12. Θερμοστάτη ασφαλείας που διασφαλίζει την υπερθέρμανση της συσκευής ή από την έλλειψη νερού.
13. Ρύθμιση του νερού στα διπλά τοιχώματα και αυτόματη εισαγωγή του (προαιρετικά).
14. Τάση 400Volt/50Hz.
15. Εμμέσου θερμάνσεως, ατμού, με βαλβίδα που επιτρέπει σταδιακά την είσοδο του ατμού. Έλεγχος της πίεσης εντός των διπλών τοιχωμάτων μέσω μιας βαλβίδας στους 0,5 bar χάρη ενός μετρητή και μιας βαλβίδας.
16. Η πίεση και το αεροστεγές κλείσιμο επιτρέπουν την επιτάχυνση του ψηστικού κύκλου. Χάρη στο σιλικονούχο λάστιχο κλείνει αεροστεγώς και ερμητικά και μια βαλβίδα ρυθμίζει την πίεση στους 0,5bar.
17. Με ανάδευση στον κάδο. Το μίξερ αφαιρείται από τον κάδο, για πιο εύκολο καθάρισμα. Ανοξείδωτα μπράτσα και κεραμικά μαχαίρια.

Μοντέλο	Κωδικός	Ισχύς KW	Χωρ/τα Lit	Διαστάσεις mm	Τιμή €
Βραστήρες ηλεκτρικοί στρογγυλοί με ανάδευση					
Εμμέσου θερμάνσεως ηλεκτρικοί					
MCIE-200 M	19084225	24.37	200	1120*1000*1000	39.798
MCIE-300 M	19084227	36.37	300	1320*1200*950	45.398
MCIE-500 M	19084231	48.37	500	1420*1300*1050	52.653
Εμμέσου θερμάνσεως ηλεκτρικοί με πίεση ατμού χαμηλής, αεροστεγές κλείσιμο					
MCIE-200 A M	19084226	24.37	200	1120*1000*1000	41.798
MCIE-300 A M	19084229	36.37	300	1320*1200*950	47.992
MCIE-500 A M	19084232	48.37	500	1420*1300*1050	55.296

Αξεσουάρ

Μοντέλο	Κωδικός	Περιγραφή	Τιμή €
GF-M	19084528	Αποχέτευση ανοξείδωτη AISI 316	2.789
VM-M	19084529	AISI 304 ανοξείδωτη βαλβίδα πεταλούδα ISO DN50	1.564
TD-M	19084539	Εύκαμπτος σωλήνας με ντουζιέρα	787
DA-M	19084530	Συσκευή για αυτόματη αποχέτευση	787
CENA-M	19084531	Ηλεκτρονική ρύθμιση του νερού που βρίσκεται στα διπλά τοιχώματα	2.379
CECA-M	19084532	Ηλεκτρονική ρύθμιση του νερού που τοποθετούμε στον κάδο, με οθόνη και ογκομετρική ακίδα	3.095

Ψηστικές συσκευές μεγάλης χωρητικότητας



ΣΤΡΟΓΓΥΛΟΙ ΒΡΑΣΤΗΡΕΣ ΗΛΕΚΤΡΙΚΟΙ, ΑΕΡΙΟΥ ΚΑΙ ΑΤΜΟΥ FAGOR Ισπανίας

1. Ανοξείδωτος κάδος AISI 316 με πάχος 20/10 και 40/10.
2. Ανοξείδωτα AISI 304 τοιχώματα με πάχος 20/10 και 40/10.
3. Ανοξείδωτο καπάκι AISI 304 με πάχος 15/10 με ελατήρια και μονωμένο χερούλι. Εξωτερικά ανοξείδωτοι AISI 304, Satin.
4. Ρυθμιζόμενα πόδια.
5. Μόνωση για την θέρμανση, λόγω των ειδικών πλακών από κεραμικές ίνες.
6. Κάδος αποχέτευσης με αφαιρούμενο φίλτρο.
7. Βρύση για το άδειασμα του κάδου με μονωμένο χερούλι.
8. Μετρητής για τον έλεγχο της πίεσης στα διπλά τοιχώματα.
9. Χειροκίνητη βαλβίδα για το άδειασμα του αέρα και την αποσυμπίεση της θάλαμης κατά τη διάρκεια του μαγειρέματος. Το νερό εισέρχεται στον κάδο με μια βρύση με μετακινούμενη έξοδο.
10. Όταν η θέρμανση είναι αερίου: Ανοξείδωτοι καυστήρες υψηλής απόδοσης, πιλότο, σπινθηριστής, σχάρα εξαγωγής καπνού, θερμοστάτης ασφαλείας.
11. Όταν η θέρμανση είναι ρεύματος: Αντιστάσεις εβαπτιζόμενες με κράμα Incoly, με ρυθμιζόμενη ισχύ, χάρη στον ρυθμιστή ενέργειας.
12. Θερμοστάτη ασφαλείας που διασφαλίζει την υπερθέρμανση της συσκευής ή από την έλλειψη νερού.
13. Ρύθμιση του νερού στα διπλά τοιχώματα και αυτόματη εισαγωγή του (προαιρετικά).
14. Τάση 400Volt/50Hz.
15. Εμμέσου θερμάνσεως, ατμού, με βαλβίδα που επιτρέπει σταδιακά την είσοδο του ατμού. Έλεγχος της πίεσης εντός των διπλών τοιχωμάτων μέσω μιας βαλβίδας στους 0,5 bar χάρη ενός μετρητή και μιας βαλβίδας.
16. Η πίεση και το αεροστεγές κλείσιμο επιτρέπουν την επιτάχυνση του ψηστικού κύκλου. Χάρη στο σιλικονούχο λάστιχο κλείνει αεροστεγώς και ερμητικά και μια βαλβίδα ρυθμίζει την πίεση στους 0,5bar.

Μοντέλο	Κωδικός	Ισχύς KW	Χωρ/τα Lit	Διαστάσεις mm	Τιμή €
---------	---------	----------	------------	---------------	--------

Στρογγυλοί βραστήρες υγραερίου με ανατροπή

Αμμέσου θερμάνσεως υγραερίου

MCBG-100	19001283	26.4	100	1600*970*1050	22.721
MCBG-150	19001227	26.4	150	1600*970*1050	23.315
MCBG-200	19001284	39.4	200	1750*1135*1050	26.921
MCBG-300	19001228	39.4	300	1960*1325*1300	29.812
MCBG-500	19001285	55.4	500	2050*1475*1300	42.267

Εμμέσου θερμάνσεως υγραερίου

MCBIG-100	19001229	26.4	100	1600*970*1050	24.338
MCBIG-150	19001286	26.4	150	1600*970*1050	25.688
MCBIG-200	19001230	39.4	200	1750*1135*1050	29.925
MCBIG-300	19001287	48.4	300	1960*1325*1300	33.604
MCBIG-500	19001231	55.4	500	2050*1475*1300	44.839

Στρογγυλοί βραστήρες ηλεκτρικοί με ανατροπή

Εμμέσου θερμάνσεως ρεύματος

MCBIE-100	19001278	12.4	100	1600*885*1050	23.315
MCBIE-150	19003052	16.4	150	1600*885*1050	24.503
MCBIE-200	19001280	24.4	200	1750*1035*1050	28.165
MCBIE-300	19003053	36.4	300	1950*1230*1300	32.819
MCBIE-500	19001282	48.4	500	2050*1370*1300	45.650

Στρογγυλοί βραστήρες ατμού

Εμμέσου θερμάνσεως ατμού

MCBIV-100	19003072	0.4	100	1600*885*1050	20.697
MCBIV-150	19001289	0.4	150	1600*885*1050	22.449
MCBIV-200	19003073	0.4	200	1750*1035*1050	27.966
MCBIV-300	19001291	0.4	300	1950*1230*1300	31.957
MCBIV-500	19003074	0.4	500	2050*1370*1300	43.074

Αξεσουάρ

Μοντέλο	Κωδικός	Περιγραφή	Τιμή €
GF-M	19084528	Ανοξείδωτη αποχέτευση AISI 316	2.789
VM-M	19084529	AISI 304 ανοξείδωτη βαλβίδα πεταλούδα ISO DN50	1.564
TD-M	19084539	Εύκαμπτος σωλήνας με ντουζιέρα	787
DA-M	19084530	Συσκευή για αυτόματη αποχέτευση	787
CENA-M	19084531	Ηλεκτρονική ρύθμιση του νερού	2.379
CECA-M	19084532	Ηλεκτρονική ρύθμιση του νερού που τοποθετούμε στον κάδο, με οθόνη και ογκομετρική ακίδα	3.095
FBM-150	19084533	Στόμιο φίλτρου αποχέτευσης για 100-150 λίτρα	614
FBM-200	19084534	Στόμιο φίλτρου αποχέτευσης 200 λίτρα βράσης	645
FBM-300	19084535	Στόμιο φίλτρου αποχέτευσης για 300 λίτρα βράσης	1.046
FBM-500	19084536	Στόμιο φίλτρου αποχέτευσης για 500 λίτρα βράσης	1.102

Ψηστικές συσκευές μεγάλης χωρητικότητας



ΣΤΡΟΓΓΥΛΟΙ ΒΡΑΣΤΗΡΕΣ ΗΛΕΚΤΡΙΚΟΙ, ΑΕΡΙΟΥ ΚΑΙ ΑΤΜΟΥ FAGOR Ισπανίας

1. Ανοξείδωτος κάδος AISI 316 με πάχος 20/10 και 40/10.
2. Ανοξείδωτα AISI 304 τοιχώματα με πάχος 20/10 και 40/10.
3. Ανοξείδωτο καπάκι AISI 304 με πάχος 15/10 με ελατήρια και μονωμένο χερούλι. Εξωτερικά ανοξείδωτοι AISI 304, Satin.
4. Ρυθμιζόμενα πόδια.
5. Μόνωση για την θέρμανση, λόγω των ειδικών πλακών από κεραμικές ίνες.
6. Κάδος αποχέτευσης με αφαιρούμενο φίλτρο.
7. Βρύση για το άδειασμα του κάδου με μονωμένο χερούλι.
8. Μετρητής για τον έλεγχο της πίεσης στα διπλά τοιχώματα.
9. Χειροκίνητη βαλβίδα για το άδειασμα του αέρα και την αποσυμπίεση της θαλάμης κατά τη διάρκεια του μαγειρέματος. Το νερό εισέρχεται στον κάδο με μια βρύση με μετακινούμενη έξοδο.
10. Όταν η θέρμανση είναι αερίου: Ανοξείδωτοι καυστήρες υψηλής απόδοσης, πιλότο, σπινθηριστής, σχάρα εξαγωγής καπνού, θερμοστάτης ασφαλείας.
11. Όταν η θέρμανση είναι ρεύματος: Αντιστάσεις εβαπτιζόμενες με κράμα Incoly, με ρυθμιζόμενη ισχύ, χάρη στον ρυθμιστή ενέργειας.
12. Θερμοστάτη ασφαλείας που διασφαλίζει την υπερθέρμανση της συσκευής ή από την έλλειψη νερού.
13. Ρύθμιση του νερού στα διπλά τοιχώματα και αυτόματη εισαγωγή του (προαιρετικά).
14. Τάση 400Volt/50Hz.
15. Εμμέσου θερμάνσεως, ατμού, με βαλβίδα που επιτρέπει σταδιακά την είσοδο του ατμού. Έλεγχος της πίεσης εντός των διπλών τοιχωμάτων μέσω μιας βαλβίδας στους 0,5 bar χάρη ενός μετρητή και μιας βαλβίδας.
16. Η πίεση και το αεροστεγές κλείσιμο επιτρέπουν την επιτάχυνση του ψηστικού κύκλου. Χάρη στο σιλικονούχο λάστιχο κλείνει αεροστεγώς και ερμητικά και μια βαλβίδα ρυθμίζει την πίεση στους 0,5bar.

Μοντέλο	Κωδικός	Ισχύς KW	Χωρ/τα Lit	Διαστάσεις mm	Τιμή €
Τετράγωνοι βραστήρες υγραερίου					
Αμμέσου θερμάνσεως αερίου					
MRG-300	19001273	39	300	1200*1270*900	16.784
MRG-500	19001418	55	500	1300*1400*1000	20.926
Αμμέσου θερμάνσεως αερίου ατμού, χαμηλής πίεσης, αεροστεγές κλείσιμο					
MRG-300 A	19003031	39	300	1200*1270*900	19.196
MRG-500 A	19001419	55	500	1300*1400*1000	23.496
Εμμέσου θερμάνσεως αερίου					
MRIG-200	19003091	39	200	1000*1150*850	17.842
MRIG-300	19001421	48	300	1200*1270*900	20.727
MRIG-500	19001272	55	500	1300*1400*1000	27.083
Εμμέσου θερμάνσεως αερίου ατμού, χαμηλής πίεσης, αεροστεγές κλείσιμο					
MRIG-200 A	19001420	39	200	1000*1150*850	20.150
MRIG-300 A	19003045	48	300	1200*1270*900	23.139
MRIG-500 A	19001422	55	500	1300*1400*1000	29.600
Τετράγωνοι βραστήρες ηλεκτρικοί					
Εμμέσου θερμάνσεως ηλεκτρικοί					
MRIE-200	19001414	24	200	1000*1150*850	17.717
MRIE-300	19003082	36	300	1200*1270*900	20.347
MRIE-500	19001416	48	500	1300*1400*1000	27.169
Εμμέσου θερμάνσεως ηλεκτρικοί ατμού, χαμηλής πίεσης, αεροστεγές κλείσιμο					
MRIE-200 A	19001274	24	200	1000*1150*850	19.609
MRIE-300 A	19001415	36	300	1200*1270*900	22.742
MRIE-500 A	19001275	48	500	1300*1400*1000	29.545
Βραστήρες ατμού					
Εμμέσου θερμάνσεως ατμού					
MRIV-200	19001424	-	200	1000*1150*850	17.272
MRIV-300	19003087	-	300	1200*1270*900	15.241
MRIV-500	19001426	-	500	1300*1400*1000	20.693
Εμμέσου θερμάνσεως , χαμηλής πίεσης, αεροστεγές κλείσιμο					
MRIV-200 A	19003089	-	200	1000*1150*850	15.585
MRIV-300 A	19001425	-	300	1200*1270*900	17.612
MRIV-500 A	19003090	-	500	1300*1400*1000	23.389
Αξεσουάρ					
Μοντέλο	Κωδικός	Περιγραφή			Τιμή €
CM-2200	19084524	Κιτ 2 1/2 καλαθιών για βραστήρα 200 λίτρων			1.822
CM-2300	19084525	Κιτ 2 1/2 καλαθιών για βραστήρα 300 λίτρων			2.436
CM-4300	19084526	Κιτ 4 1/4 καλαθιών για βραστήρα 300 λίτρων			3.724
CM-4500	19084527	Κιτ 4 1/4 καλαθιών για βραστήρα 500 λίτρων			4.489
GF-M	19084528	Αποχέτευση AISI 316			2.789
VM-M	19084529	AISI 304 βαλβίδα πεταλούδα ISO DN50			1.564
TD-M	19084539	Εύκαμπτος σωλήνας με ντουζιέρα			787
DA-M	19084530	Συσκευή για αυτόματη αποχέτευση			787
CENA-M	19084531	Ηλεκτρονική ρύθμιση του νερού για διπλά τοιχώματα			2.379
CECA-M	19084532	Ηλεκτρονική ρύθμιση του νερού που τοποθετούμε στον κάδο, με οθόνη με αγκομετρική ακίδα			3.095

Ψηστικές συσκευές μεγάλης χωρητικότητας



ΤΗΓΑΝΙΑ ΟΡΘΟΓΩΝΙΑ FAGOR Ισπανίας

1. Τηγάνια ορθογώνια με κάδο διαστάσεων Gastronom. Ο κάδος είναι ανοξείδωτος AISI 316, με πάχος 25/10 και τα πλαινά AISI 304 πάχους 20/10 ή 25/10.
2. Κάδος αποχέτευσης με αφαιρούμενο φίλτρο.
3. Ανοξείδωτο καπάκι AISI 304 με πάχος 15/10 με ελατήρια και μεμονωμένο χερούλι. Εξωτερικά ανοξείδωτος AISI 304, Satin.
4. Μετρητής για τον έλεγχο της πίεσης στα διπλά τοιχώματα.
5. Χειροκίνητη βαλβίδα για το άδειασμα του αέρα και την αποσυμπίεση της θαλάμης κατά τη διάρκεια του μαγειρέματος. Το νερό εισέρχεται στον κάδο με μια βρύση με μετακινούμενη έξοδο.
6. Βρύση για το γέμισμα του κάδου ζεστού και κρύου νερού.
7. Βαλβίδα ασφαλείας ρυθμισμένη στα 0,5bar.
8. Ρυθμιζόμενα πόδια.
9. Μόνωση για τη θέρμανση, λόγω των ειδικών πλακών από κεραμικές ίνες.
10. Όταν η θέρμανση είναι αερίου: ανοξείδωτοι καυστήρες υψηλής απόδοσης, πιλότος, σπινθηριστής, σχάρα εξαγωγής καπνού, θερμοστάτης ασφαλείας.
11. Όταν η θέρμανση είναι ρεύματος: αντιστάσεις εβαπτιζόμενες με κράμα Incoly με ρυθμιζόμενη ισχύ χάρη στον ρυθμιστή ενέργειας.
12. Θερμοστάτη ασφαλείας που διασφαλίζει την υπερθέρμανση της συσκευής ή από την έλλειψη νερού.
13. Ρύθμιση του νερού στα διπλά τοιχώματα και αυτόματη εισαγωγή του(προαιρετικά).
14. Τάση 400Volt/50Hz.
15. Εμμέσου θερμάνσεως ατμού με βαλβίδα που επιτρέπει σταδιακά την είσοδο του ατμού. Έλεγχος της πίεσης εντός των διπλών τοιχωμάτων, μέσω μιας βαλβίδας στους 0,5bar χάρη ενός μετρητή και μιας βαλβίδας.
16. Η πίεση και το αεροστεγές κλείσιμο επιτρέπουν την επιτάχυνση του ψηστικού κύκλου. Χάρη στο σιλικονούχο λάστιχο κλείνει αεροστεγώς και ερμητικά και μια βαλβίδα. Ρυθμίζει την πίεση στους 0,5bar.

Μοντέλο	Κωδικός	Ισχύς KW	Χωρ/τα Lit	Διαστάσεις mm	Τιμή €
Τηγάνια ορθογώνια υγραερίου					
Αμμέσου θερμάνσεως υγραερίου					
MGNG-280	19084264	35	280	1400*900*850	20.291
Εμμέσου θερμάνσεως υγραερίου					
MGNIG-180	19001394	29	180	1000*900*850	21.154
MGNIG-280	19003083	35	280	1400*900*850	24.449
MGNIG-400	19003084	45	400	2000*900*850	31.007
Τηγάνια ορθογώνια ηλεκτρικά					
Εμμέσου θερμάνσεως ηλεκτρικά					
MGNIE-180	19003046	18	180	1000*900*850	22.215
MGNIE-280	19001312	24	280	1400*900*850	26.015
MGNIE-400	19001393	36	400	2000*900*850	30.304
Τηγάνια ορθογώνια ατμού					
Εμμέσου θερμάνσεως ατμού					
MGNIV-180	19001396	0.05	180	1000*900*850	18.688
MGNIV-280	19003049	0.05	280	1400*900*850	23.100
MGNIV-400	19003050	0.05	400	2000*900*850	26.724

Αξεσουάρ

Μοντέλο	Κωδικός	Περιγραφή	Τιμή €
GF-M	19084528	Αποχέτευση AISI 316	2.789
VM-M	19084529	AISI 304 βαλβίδα πεταλούδα ISO DN50	1.564
TD-M	19084539	Εύκαμπτος σωλήνας με ντουζιέρα	787
DA-M	19084530	Συσκευή για αυτόματη αποχέτευση	787
CENA-M	19084531	Ηλεκτρονική ρύθμιση του νερού	2.379
CECA-M	19084532	Ηλεκτρονική ρύθμιση του νερού που τοποθετούμε στον κάδο, με οθόνη και ογκομετρική ακίδα	3.095

Ψηστικές συσκευές μεγάλης χωρητικότητας

Βραστήρες ανατρεπόμενοι με PLC οθόνη και ανάδευση FAGOR Ισπανίας

1. Κάδος ανοξειδωτος AISI 316 με πάχος 20/10 και 40/10. Ανοξειδωτα πλαϊνά 20/10 και 25/10 διπλών τοιχωμάτων.
2. Κάδος αποχέτευσης με αφαιρούμενο φίλτρο(προαιρετικά).
3. Βρύση για το άδειασμα του κάδου με μονωμένο χερούλι.
4. Ανοξειδωτο καπάκι AISI 304 με πάχος 15/10 με ελατήρια και μονωμένο χερούλι. Εξωτερικά ανοξειδωτος AISI 304, Satin.
5. Μετρητής για τον έλεγχο της πίεσης στα διπλά τοιχώματα.
6. Χειροκίνητη βαλβίδα για το άδειασμα του αέρα και την αποσυμπίεση της θαλάμης κατά τη διάρκεια του μαγειρέματος. Το νερό εισέρχεται στον κάδο με μια βρύση με μετακινούμενη έξοδο.
7. Βρύση για το γέμισμα του κάδου ζεστού και κρύου νερού.
8. Βαλβίδα ασφαλείας, ρυθμισμένη στα 0,5 γραμμάρια.
9. Ανοξειδωτος σκελετός πάχους 40/10 με ρυθμιζόμενα πόδια.
10. Ανοξειδωτα τοιχώματα AISI 304, πάχους 10/10.
11. Μετακινούμενος αναδευτήρας ανοξειδωτος AISI 316 με ρύθμιση στροφών 7-28g/m, με δύναμη έως και 386 Nm.
12. Δυνατότητα αντιστροφής της φοράς με ηλεκτρονικό διακόπτη.
13. Ανοξειδωτα μπράτσα και κεραμικά μαχαίρια.
14. Αποθηκεύει μέχρι και 100 προγράμματα ψησίματος. Εφοδιασμένο με ακουστική ειδοποίηση και ειδοποίηση με κίτρινη ένδειξη για τις σωστές λειτουργίες και κόκκινη ένδειξη για λάθος λειτουργίες.
15. Όλες οι ρυθμίσεις είναι προσαρμοσμένες στις ανάγκες του πελάτη και αλλάζουν και κατά τη διάρκεια του ψησίματος.
16. Όταν η θέρμανση είναι αερίου: Ανοξειδωτοι καυστήρες υψηλής απόδοσης, πιλότο, σπινθιριστής, σχάρα εξαγωγής καπνού, θερμοστάτης ασφαλείας.
17. Όταν η θέρμανση είναι ρεύματος: Αντιστάσεις εβαπτιζόμενες με κράμα Incoly, με ρυθμιζόμενη ισχύ, χάρη στον ρυθμιστή ενέργειας. 18. Θερμοστάτη ασφαλείας που διασφαλίζει την υπερθέρμανση της συσκευής ή από την έλλειψη νερού.
19. Ρύθμιση του νερού στα διπλά τοιχώματα και αυτόματη εισαγωγή του (προαιρετικά). 20. Τάση 400Volt/50Hz.
21. Εμμέσου θερμάνσεως, ατμού, με βαλβίδα που επιτρέπει σταδιακά την είσοδο του ατμού. Έλεγχος της πίεσης εντός των διπλών τοιχωμάτων μέσω μιας βαλβίδας στους 0,5 bar χάρη ενός μετρητή και μιας βαλβίδας.
22. Η πίεση και το αεροστεγές κλείσιμο επιτρέπουν την επιτάχυνση του ψηστικού κύκλου. Χάρη στο σιλικονούχο λάστιχο κλείνει αεροστεγώς και ερμητικά και μια βαλβίδα ρυθμίζει την πίεση στους 0,5bar.



Μοντέλο	Κωδικός	Ισχύς KW	Χωρ/τα Lit	Διαστάσεις mm	Τιμή €
Εμμέσου θερμάνσεως υγραερίου					
MRBIG-200 M	19084239	35.75	200	1674*1450*1140	67.087
MRBIG-300 M	19084240	35.75	300	1874*1650*1140	74.713
MRBIG-500 M	19084241	42.75	500	1976*1835*1140	108.692
Εμμέσου θερμάνσεως ρεύματος					
MRBIE-200 M	19084242	24.75	200	1674*1450*1140	59.799
MRBIE-300 M	19084243	36.75	300	1874*1650*1140	66.400
MRBIE-500 M	19084244	48.75	500	1976*1835*1140	91.237
Εμμέσου θερμάνσεως ατμού					
MRBIV-200 M	19084245	0.75	200	1674*1450*1140	52.599
MRBIV-300 M	19084246	0.75	300	1874*1650*1140	63.647
MRBIV-500 M	19084247	0.75	500	1976*1835*1140	89.290
Αξεσουάρ					
GF-M	19084528	Ανοξειδωτη αποχέτευση AISI 316			2.789
VM-M	19084529	AISI 304 ανοξειδωτη βαλβίδα πεταλούδα ISO DN50			1.564
TD-M	19084539	Εύκαμπτος σωλήνας με ντουζιέρα			787
DA-M	19084530	Συσκευή για αυτόματη αποχέτευση			787
CENA-M	19084531	Ηλεκτρονική ρύθμιση εισαγωγής του νερού στα διπλά τοιχώματα			2.379
CECA-M	19084532	Ηλεκτρονική ρύθμιση του νερού που τοποθετούμε στον κάδο, με οθόνη και ογκομετρική ακίδα			3.095
FBM-150	19084533	Στόμιο φίλτρου αποχέτευσης για 100-150 λίτρα βραστήρα			614
FBM-200	19084534	Στόμιο φίλτρου αποχέτευσης 200 λίτρα βραστήρα			645
FBM-300	19084535	Στόμιο φίλτρου αποχέτευσης για 300 λίτρα βραστήρα			1.046
FBM-500	19084536	Στόμιο φίλτρου αποχέτευσης για 500 λίτρα βραστήρα			1.101



Κουζίνες αυτόματες FAGOR Ισπανίας

1. Ο κάδος είναι ανοξείδωτος AISI 316.
2. Ανοξείδωτα καλάθια AISI 316, Satin.
3. Τάπα υπερχειλίσης και αποχέτευσης.
4. Καπάκι ανοξείδωτο AISI 304, πάχους 15/10 με ελατήρια και χερούλι.
5. Μετρητής για τον έλεγχο της πίεσης στα διπλά τοιχώματα.
6. Χειροκίνητη βαλβίδα για το άδειασμα του αέρα και την αποσυμπίεση της θαλάμης κατά τη διάρκεια του μαγειρέματος. Το νερό εισέρχεται στον κάδο με μια βρύση με μετακινούμενη έξοδο.
7. Βρύση ζεστού και κρύου νερού.
8. Βαλβίδα ασφαλείας ρυθμιζόμενη στα 0,5bar.
9. Ανοξείδωτος σκελετός πάχους 20/10 με ανοξείδωτα πόδια που ρυθμίζονται από 150-180mm.
10. Ανοξείδωτα πλαινά AISI 304, πάχους 10/10.
11. Εφοδιασμένες με 3 οθόνες, ενεργοποιώντας την θερμοκρασία από 20-110°C.
12. Δυνατότητα αλλαγής του χρόνου ψησίματος.
13. Ηχητική ειδοποίηση στο τέλος του κύκλου.
14. Κλείσιμο της συσκευής με χρονοκαθυστέρηση, κατά τη επανένταξη του νερού στο τέλος του ψησίματος.
15. Αυτόματη ανύψωση του καλαθιού στο τέλος του ψησίματος.
16. Δυνατότητα χειρισμού του καλαθιού: πρώτα αποστραγγίστε το και μετά ξεφορτώστε το ή κατευθείαν ξεφορτώστε το.
17. Όταν η θέρμανση είναι αερίου: ανοξείδωτοι καυστήρες υψηλής απόδοσης, πιλότος, σπινθηριστής, σχάρα εξαγωγής καπνού, θερμοστάτης ασφαλείας.
18. Όταν η θέρμανση είναι ρεύματος: αντιστάσεις εβαπτιζόμενες με κράμα Incoly με ρυθμιζόμενη ισχύ, χάρη στον ρυθμιστή ενέργειας.
19. Θερμοστάτη ασφαλείας που διασφαλίζει την υπερθέρμανση της συσκευής ή από την έλλειψη νερού.
20. Τάση 400Volt/50Hz.
21. Εμμέσου θερμάνσεως ατμού, με βαλβίδα που επιτρέπει σταδιακά την είσοδο του ατμού. Έλεγχος της πίεσης των διπλών τοιχωμάτων, μέσω μιας βαλβίδας στους 0,5bar, χάρη ενός μετρητή και μιας βαλβίδας.
22. Η πίεση και το αεροστεγές κλείσιμο, επιτρέπουν την επιτάχυνση του ψηστικού κύκλου. Χάρη στο σιλικονούχο και ερμητικά και μια βαλβίδα, ρυθμίζει την πίεση στους 0,5bar.

Μοντέλο	Κωδικός	Ισχύς KW	Τεμάχια	Κάδος Χωρ/τα lit	Διαστάσεις mm	Τιμή €
Αμμέσου θερμάνσεως αερίου						
CAG-1132	19084248	24,1	1	132	900*900*850	33.250
CAG-1223	19084249	39,1	1	223	1250*1000*925	43.328
CAG-2132	19084254	48,2	2	132+132	1800*900*850	64.062
CAG-2223	19084255	78,2	2	223+223	2500*1000*925	83.320
Αμμέσου θερμάνσεως ρεύματος						
CAE-1132	19084250	13,7	1	132	900*900*850	33.250
CAE-1223	19084251	25,0	1	223	1250*1000*925	49.627
CAE-2132	19084256	27,4	2	132+132	1800*900*850	64.243
CAE-2223	19084257	50,0	2	223+223	2500*1000*925	87.566
Εμμέσου θερμάνσεως ατμού						
CAIV-1132	19084252	0,1	1	132	900*900*850	37.931
CAIV-1223	19084253	0,1	1	223	1250*1000*925	44.407
CAIV-2132	19084258	0,2	2	132+132	1800*900*850	65.503
CAIV-2223	19084260	0,2	2	223+223	2500*1000*925	81.879



Τηγάνια ανατρεπόμενα με ηλεκτρική ανύψωση FAGOR Ισπανίας

1. Ανοξείδωτα πλαϊνά του κάδου AISI 304.
2. Ο πάτος του κάδου είναι από ανοξείδωτο AISI 304, πάχους 10mm. Προαιρετικά πάχος 12mm (9 χιλιοστά σίδηρο και 3 χιλιοστά ασάλι).
3. Ο κάδος είναι αντικολλητικός με κεραμικές μικρόσφαιρες.
4. Το νερό εισέρχεται στον κάδο από μια βρύση που υπάρχει.
5. Ανοξείδωτο καπάκι AISI 304 πάχους 10/10 με ελατήρια, ανοξείδωτο χερούλι. Ανοξείδωτος σκελετός πάχους 20/10 με ρυθμιζόμενα πόδια. Ανοξείδωτα πλαϊνά AISI 304 πάχους 10/10.
6. Ηλεκτρική ανύψωση κάδου, δυνατότητα χειροκίνητης ανύψωσης σε περίπτωση βλάβης. Αυτόματο κλείσιμο της συσκευής σε περίπτωση βλάβης.
7. Όταν η θέρμανση είναι αερίου: ανοξείδωτοι καυστήρες υψηλής απόδοσης, πιλότος, σπινθηριστής, σχάρα εξαγωγής καπνού, θερμοστάτης ασφαλείας.
8. Με θερμοκόπια, βαλβίδα ασφαλείας και θερμοστάτη ασφαλείας.
9. Ρύθμιση θερμοκρασίας 100-300°C.
10. Όταν η θέρμανση είναι ρεύματος: αντιστάσεις εβαπτιζόμενες με κράμα Incoly, με ρυθμιζόμενη ισχύ, χάρη στον ρυθμιστή ενέργειας.
11. Τάση 400Volt/50Hz.

Μοντέλο	Κωδικός	Ισχύς KW	Χωρ/τα Lit	Διαστάσεις mm	Τιμή €
Αμμέσου θερμάνσεως αερίου					
SBG-150 M	19072688	33,01	150	1200*900*850	18.239
SBG-200 M	19079430	44,01	200	1600*900*850	26.651
Αμμέσου θερμάνσεως ρεύματος					
SBE-150 M	19072695	15,1	150	1200*900*850	17.992
SBE-200 M	19085076	20,1	200	1600*900*850	26.365

Αξεσουάρ

Μοντέλο	Περιγραφή	Τιμή €
*	12 χιλιοστά σύνθετος πάτος(9mm σίδηρος +3mm ασάλι) για 150lit τηγάνι	-
*	12 χιλιοστά σύνθετος πάτος(9mm σίδηρος +3mm ασάλι) για 200lit τηγάνι	-

* Έλεγχος έκδοσης.

Ψηστικές συσκευές μεγάλης χωρητικότητας

Τηγάνια ανατρεπόμενα αυτόματα σε πλαίσιο FAGOR Ισπανίας

- Ανοξείδωτα πλαϊνά του κάδου AISI 304.
- 2. Ο πάτος του κάδου στα μοντέλα SBGA & SBEA είναι από ανοξείδωτο AISI 316, πάχους 10mm. Ο πάτος του κάδου στα μοντέλα SBGAX & SBEAX είναι από ανοξείδωτο AISI 316, πάχους 15mm.
- 3. Ο κάδος είναι αντικολλητικός με κεραμικές μικρόσφαιρες.
- 4. Το νερό εισέρχεται στον κάδο από μια βρύση που υπάρχει.
- 5. Ανοξείδωτο καπάκι AISI 304 πάχους 10/10 με ελατήρια, ανοξείδωτο χερούλι. Ανοξείδωτος σκελετός πάχους 40/10 με ρυθμιζόμενα πόδια. Ανοξείδωτα πλαϊνά AISI 304 πάχους 10/10.
- 6. Αυτόματη ανύψωση κάδου, με υδραυλική κίνηση πάνω σε άξονα. Αυτόματο κλείσιμο της συσκευής σε περίπτωση βλάβης.
- 7. Όταν η θέρμανση είναι αερίου: ανοξείδωτοι καυστήρες υψηλής απόδοσης, πιλότος, σπινθουριστής, σχάρα εξαγωγής καπνού, θερμοστάτης ασφαλείας.
- 8. Με θερμοκόπια, βαλβίδα ασφαλείας και θερμοστάτη ασφαλείας.
- 9. Ρύθμιση θερμοκρασίας 100-300°C.
- 10. Όταν η θέρμανση είναι ρεύματος: αντιστάσεις εβαπτιζόμενες με κράμα Incoly, με ρυθμιζόμενη ισχύ, χάρη στον ρυθμιστή ενέργειας.
- 11. Τάση 400Volt/50Hz.

Μοντέλο	Κωδικός	Ισχύς KW	Χωρ/τα Lit	Διαστάσεις mm	Τιμή €
Αμμέσου θερμάνσεως αερίου					
SBGA-150	19085078	33,04	150	1600*905*930	37.090
SBGA-210	19085080	44,04	210	2000*905*930	48.787
SBGAX-300	19085082	33,75	300	1420*1840*1350	67.280
SBGAX-400	19085083	33,75	400	1420*1840*1350	85.602
Αμμέσου θερμάνσεως ρεύματος					
SBEA-150	19085085	15,4	150	1600*905*930	35.274
SBEA-210	19085087	20,4	210	2000*905*930	44.326
SBEAX-300	19085088	28,75	300	1420*1840*1350	63.897
SBEAX-400	19085089	28,75	400	1420*1840*1350	83.125

Αξεσουάρ

Μοντέλο	Κωδικός	Περιγραφή	Τιμή €
TD-M	19084539	Εύκαμπτος σωλήνας με ντουζιέρα	787





Προαιρετικά

Μοντέλο	Περιγραφή	Τιμή €
COMPOUND	12 χιλιοστά σύνθετος πάτος(9mm σίδηρος +3mm ατσάλι) για 130 & 150lit τηγάνι	-
COMPOUND	12 χιλιοστά σύνθετος πάτος(9mm σίδηρος +3mm ατσάλι) για 165, 200 * 210lit τηγάνι	-
COMPOUND	15 χιλιοστά σύνθετος πάτος(12mm σίδηρος +3mm ατσάλι) για 300 * 400lit τηγάνι	-

* Έλεγχος έκδοσης.





 Πολυκράτους 28, 182 33 Α.Ι.Ρέντης
 210.4826940 fax: 210.4824248
 info@karamanis.gr  www.karamanis.gr

CATEREQUIP

ΚΑΡΑΜΑΝΗΣ-ΒΑΡΔΕΛΛΗΣ ΑΕ

Ρόδος
Λ.Ρόδου Λίνδου 7
τηλ.: 2241304911

ΚΑΡΑΜΑΝΗΣ-ΜΥΡΙΔΑΚΗΣ ΑΕ

Κρήτη
Καρτερού 18-20, Νέα Αλικαρνασσό, Ηράκλειο
τηλ.: 2810342239

ΚΑΡΑΜΑΝΗΣ-ΤΣΟΝΤΑΚΗΣ ΑΕ

Κρήτη
Εθνάρχου Βενιζέλου & Έλλησ, Χανιά
τηλ.: 2821089797