



KARAMANIS

est. 1959

2025



www.karamanis.gr

ΕΥΡΕΤΗΡΙΟ

Blast chillers - shock freezers	29-34
Buffet θερμαινόμενα	123
Buffet Ουδέτερα	123
Buffet ψυχόμενα	123
Drop-in carving station	118
Drop-in terranyaki	115
Drop-in διανεμητές καλαθιών	122
Drop-in διανεμητές πιάτων	122
Drop-in θερμαινόμενες επιφάνειες	115-117
Drop-in θερμαινόμενη & ψυχόμενη επιφάνεια	119
Drop-in μπαιν μαρί	117-118
Drop-in μπαιν μαρί σαλτσών	118
Drop-in παγολεκάνη	114
Drop-in παγωτού	114
Drop-in σουπιέρα	119
Drop-in ψυχόμενα	112-113
Mini bars	37
Βάσεις αντιπτερνιστικών	120
Βιτρίνα κρασιών	35-36
Βιτρίνες self service	19-24
Βιτρίνες αναψυκτικών	38
Βιτρίνες ζαχαροπλαστικής	11
Βιτρίνες θαλασσινών	28
Βιτρίνες κρεοπωλείου	25-26
Βιτρίνες παγωτού	12-16
Βιτρίνες παρουσίασης	27
Βιτρίνες συντήρησης	45
Βιτρίνες ωρίμανσης κρεατων - ψαριών	39-44
Θάλαμοι ζαχαροπλαστικής	63
Θάλαμοι κατάψυξης	46-62
Θάλαμοι συντήρησης	46-62
Καταψύκτες	17-18
Λύομενοι θάλαμοι	91-105

ΕΥΡΕΤΗΡΙΟ

Παγοκύβων	3-9
Παγοκύβων αποθήκη	7,10
Τζάμια αντιπτερνιστικών	121
Χρηματοκιβώτια	37
Ψυγεία πάγκοι συντήρησης 2 όψεων	68, 71
Ψυγεία πάγκοι συντήρησης με λάντζα σειρά 70	71
Ψυγεία πάγκοι ζαχαροπλαστικής	80-81
Ψυγεία πάγκοι κατάψυξης σειρά 60	72, 76
Ψυγεία πάγκοι κατάψυξης σειρά 70	64-71
Ψυγεία πάγκοι συντήρησης με λάντζα σειρά 60	78
Ψυγεία πάγκοι συντήρησης σειρά 60	72-73, 76, 79
Ψυγεία πάγκοι συντήρησης σειρά 70	64-71
Ψυγεία πάγκοι χαμηλά	74-75
Ψυγεία πάγκοι χωρίς μοτέρ σειρά 60	77
Ψυγεία πίτσας	82-83, 85-86
Ψυγεία σαλατών	87-89
Ψυγεία ταχείας ψύξης	35
Ψυγεία υλικών - σαλατών επιτραπέζια	84
Ψυγεία χαμηλά βάσεις μηχανημάτων	90
Ψυκτικά μηχανήματα θαλάμων	106-111

Οι φωτογραφίες, οι τιμές καθώς και τα τεχνικά χαρακτηριστικά δεν δεσμεύουν της ΚΑΡΑΜΑΝΗΣ Α.Ε.Β.Ε. και δύναται να τροποποιηθούν κατά την διάρκεια του 2025.

Μηχανές παγοκύβων KASTEL.

Κατασκευαστής ARISTARCO Ιταλίας. Επιδαπέδιες, ανοξείδωτες, ψεκασμού. **Παγάκι συμπανές 18 γραμμαρίων και διαστάσεων 30x33mm**. Σειρά KP. Εύκολη στην επισκευή. Ηλεκτρομηχανολογική ρύθμιση. Ο Θερμοστάτης του εξατμιστή είναι στο μπροστινό μέρος της μηχανής. Μόνωση πολυουρεθάνης (HCFC Free). Μέγιστη εξωτερική θερμοκρασία 43°C. Freon R452A. Παροχή 3/4". Αποχέτευση Ø 500mm. Με ενσωματωμένη αποθήκη.



KP20-25-30



KP130-165



KP165-300



KP40-45-50



KP60-85-100

Μοντέλο	sku	Παραγωγή Kg/24H	Παγάκια/ κύκλο	Χωρητικότητα αποθήκης	Ισχύς 230Volt	Διαστάσεις mm (με τα πόδια)	Βάρος	Τιμή €
KP20/6	31341	20Kg ή 1111 ☐	24	6Kg ή 333 ☐	0,45Kw	365*495*620	32	1.240
KP25/6	313431	25Kg ή 1388 ☐	28	6Kg ή 333 ☐	0,45Kw	365*495*620	32,5	1.440
KP30/10	31342	30Kg ή 1666 ☐	28	10Kg ή 555 ☐	0,45Kw	365*495*710	34	1.550
KP40/15	31343	40Kg ή 2222 ☐	40	15Kg ή 833 ☐	0,57Kw	500*585*705	45	1.790
KP45/15	313432	45Kg ή 2500 ☐	40	15Kg ή 833 ☐	0,6Kw	500*585*705	46	1.900
KP50/25	31344	50Kg ή 2778 ☐	40	25Kg ή 1389 ☐	0,75Kw	500*585*815	49	2.000
KP60/40	31345	60Kg ή 3333 ☐	64	40Kg ή 2222 ☐	0,78Kw	740*605*965	72	2.650
KP85/40	31346	85Kg ή 4722 ☐	64	40Kg ή 2222 ☐	1,05Kw	740*605*965	79	2.900
KP100/60	31347	100Kg ή 5556 ☐	64	60Kg ή 3333 ☐	1,2Kw	740*600*1065	82	3.170
KP130/75	31348	130Kg ή 7222 ☐	108	75Kg ή 4167 ☐	1,25Kw	840*745*1120	105	3.930
KP165/75	31349	165Kg ή 9167 ☐	108	75Kg ή 4167 ☐	1,9Kw	840*745*1120	107	4.180
KP165	313410	165Kg ή 9167 ☐	108	-	1,9Kw	865*560*810	94	4.000
KP300	313411	300Kg ή 16667 ☐	216	-	2,7Kw	1255*595*860	148	6.370

Μηχανές παγοκύβων KASTEL.

Κατασκευαστής ARISTARCO Ιταλίας. Επιδαπέδιες, ανοξείδωτες, ψεκασμού. **Παγάκι συμπανές 36 γραμμαρίων και διαστάσεων 45x42mm**. Σειρά SP. Εύκολη στην επισκευή. Ηλεκτρομηχανολογική ρύθμιση. Ο Θερμοστάτης του εξατμιστή είναι στο μπροστινό μέρος της μηχανής. Μόνωση πολυουρεθάνης (HCFC Free). Μέγιστη εξωτερική θερμοκρασία 43°C. Freon R452A. Παροχή 3/4". Αποχέτευση Ø 500mm. Με ενσωματωμένη αποθήκη.



SP25-30



SP37-45-50



SP60-80-90-130



SP140-280

Μοντέλο	sku	Παραγωγή Kg/24H	Παγάκια/ κύκλο	Χωρητικότητα αποθήκης	Ισχύς 230Volt	Διαστάσεις mm (με τα πόδια)	Βάρος	Τιμή €
SP25/6	313412	25Kg ή 625 ☐	18	6Kg ή 167 ☐	0,45Kw	365*495*620	32	1.430
SP30/10	313413	30Kg ή 750 ☐	18	10Kg ή 278 ☐	0,45Kw	365*495*710	34	1.540
SP37/15	313414	37Kg ή 1028 ☐	24	15Kg ή 417 ☐	0,57Kw	500*585*705	45	1.790
SP45/15	313415	45Kg ή 1250 ☐	24	15Kg ή 417 ☐	0,6Kw	500*585*705	46	1.900
SP50/25	313416	50Kg ή 1390 ☐	24	25Kg ή 694 ☐	0,75Kw	500*585*815	49	2.000
SP60/40	313417	60Kg ή 1667 ☐	36	40Kg ή 1111 ☐	0,78Kw	740*605*965	72	2.660
SP80/40	313418	80Kg ή 2222 ☐	36	40Kg ή 1111 ☐	1,05Kw	740*605*965	79	2.890
SP90/60	313419	90Kg ή 2500 ☐	36	60Kg ή 1667 ☐	1,2Kw	740*605*1065	82	3.170
SP130/75	313420	130Kg ή 3611 ☐	60	75Kg ή 2083 ☐	1,25Kw	840*745*1110	107	3.920
SP140	313433	140Kg ή 3889 ☐	60	-	1,9Kw	865*560*810	94	3.940
SP280	313421	280Kg ή 7778 ☐	120	-	2,7Kw	1255*595*860	148	6.350

Μηχανές παγοκύβων KASTEL.

Κατασκευαστής ARISTARCO Ιταλίας. Ιδανικές για **σκληρά νερά** (με άλατα) ανάδευσης.

Παγάκι με τρύπα διαστάσεων 32,5x29x41mm, βάρους 21γραμμαρίων. Με ενσωματωμένη αποθήκη. Freon R290. Μέγιστη εξωτερική θερμοκρασία 43°C. Παροχή 3/4". Αποχέτευση Ø50mm. Εισαγωγή αέρα από μπροστά. Ανοξείδωτες εύκολες στην επισκευή.



KV20-25



KV35



KV45



KV50



KV60



KV90

Μοντέλο	sku	Παραγωγή Kg/24H	Παγάκια/ κύκλο	Χωρητικότητα αποθήκης	Ισχύς 230Volt	Διαστάσεις mm (με τα πόδια)	Βάρος	Τιμή €
KV20/5	313422	20Kg ή 952	15	5Kg ή 238	0,22Kw	340x545x630	29	1.700
KV25/7	313423	25Kg ή 1190	15	7Kg ή 333	0,2Kw	340x545x710	30	1.800
KV35/12	313424	35Kg ή 1666	20	12Kg ή 571	0,23Kw	450x545x700	37	2.100
KV45/16	313425	45Kg ή 2143	35	16Kg ή 762	0,24Kw	500x600x700	41	2.410
KV50/21	313426	50Kg ή 2380	35	21Kg ή 1000	0,31Kw	500x585x980	51	2.590
KV60/28	313427	60Kg ή 2857	35	28Kg ή 1333	0,46Kw	600x585x980	52	2.970
KV90/40	313428	90Kg ή 4285	60	40Kg ή 1904	0,6Kw	800x585x980	66	3.630

Στις τιμές δεν συμπεριλαμβάνεται ο Φ.Π.Α.

Μηχανή παγοκύβων MANITOWOC.

Τεχνικά χαρακτηριστικά: Αθόρυβη, αξιόπιστα ποιοτική κατασκευή. Με διαισθητικό σύστημα ελέγχου αυτορυθμίζεται για να διασφαλίσει ότι έχετε πάγο ακόμα και σε υψηλές συνθήκες περιβάλλοντος. Το συρόμενο φίλτρο αέρα προστατεύει από χνούδια, λίπος και σκόνη, κάνοντας την τακτική συντήρηση και τον καθαρισμό του συμπυκνωτή γρήγορη και εύκολη. Σχεδιασμένη με γνώμονα την ενσωμάτωσή της κάτω από τον πάγκο. Με ρυθμιζόμενα πόδια, εύκολη τεχνική πρόσβαση και απλή διαχείρισης. **Παγάκι gourmet οκτάγωνο 3,3x3,3εκ.**



Μοντέλο	sku	Παραγωγή Kg/24ωρο στους 10°C-20°C	Χωρητικότητα αποθήκης	Ισχύς 230Volt	Διαστάσεις cm	Τιμή €
UGP0020A-251F	307721	25	5,5	324Watt	45*47,5*65	1.600
UGP0030A-251F	307722	35	5,5	383Watt	45*47,5*65	2.060
UGP0040A-251F	307723	52	14	375Watt	55*55*80	2.280
UGP0050A-251F	307724	58	14	465Watt	55*55*80	2.400
UGP0080A-251F	307725	79	30	759Watt	70*60*90	3.160

Διαιρούμενες μηχανές παγοκύβων χωρίς αποθήκη MANITOWOC, Αμερικάνικης κατασκευής.

Τεχνικά χαρακτηριστικά: Σύστημα παραγωγής με κάθετο evaporator για σκληρά νερά. **Συμπαγές παγάκι διαστάσεων 28.6x28.6x22mm**, βάρους 14,3gr. Ανοξειδωτες **αερόψυκτες**. Εύκολες στην λειτουργία τους καθώς και στην επισκευή τους. Εξοικονόμηση ενέργειας μέχρι 25%. FREON R414A CFC οικολογικό. Με αυτοδιάγνωση βλάβης, μεγάλη οθόνη, εγγ'υηση πάγου, ακίδα πάγου ακουστική ειδοποίηση, ρύθμιση ενέργειας, αποθήκευση των λειτουργιών μέσω usb, αυτοκαθαριζόμενη.



Μοντέλο	sku	Παραγωγή Kg/24ωρο στους 10°C-20°C	Χωρητικότητα αποθήκης	Ισχύς 230Volt	Διαστάσεις cm	Τιμή €
IT-500/I-500	30775	249		3/4HP	76x62x55	5.800
IT-900/I-906	30776	409		1,5HP	76x62x67	6.790
IT-1200/I-1200	30773	544		2,5HP	122x63x68	9.600
IT-1500/I-1500	30774	753		3HP	122x62x75	11.300
IT-1900	30778	862		3HP	122x62x75	14.500
B-570/D570	30771		195Kg		76x86x127	2.000
B-970/D970	30772		323Kg		122x86x127	2.800
K00369	307710				προσάρτημα για το μοντέλο IRT0500A-251	400
K00370	307711				προσάρτημα για το μοντέλο IRF0900A-251	420

Προσοχή: τα μοντέλα IT-1200/I-1200 και IT-1500/I-1500 έχουν παγάκι DICE 22x22x22mm

Μηχανές παγοκύβων KASTEL.

Κατασκευαστής ARISTARCO Ιταλίας. **Granule ice = κομμάτια μικρά χιόνι.** Σειρά KS. Παράγεται στους 0°C και περιέχει 25% νερό. Ιδανικό για την αποθήκευση ψαριών, χημικών, φαρμάκων. Κατάλληλη για τα super market, ιχθυοπωλεία και την βιομηχανία. Ηλεκτρομηχανολογική ρύθμιση. Μόνωση πολυουρεθάνης HCFC Free . Ανοξείδωτες εύκολες στην επισκευή. Μέγιστη εξωτερική θερμοκρασία 43°C. Freon R452A.



Μοντέλο	sku	Παραγωγή Kg/24H	Χωρητικότητα αποθήκης	Ισχύς 230Volt	Διαστάσεις mm (με τα πόδια)	Βάρος	Τιμή €
KS100/15	313434	100	15	0,7Kw	500*670*746	58	3.350
KS140/25	313435	140	25	0,7Kw	500*670*846	60	4.020
KS140/60	313436	140	60	0,7Kw	740*700*984	79	4.240
KS140	313437	140	-	0,7Kw	560*525*560	47,5	3.790
KS300	313438	300	-	1,3Kw	560*525*560	66	5.250
KS600	313439	600	-	2Kw	605*570*725	102	6.740

Μηχανές παγοκύβων KASTEL.

Κατασκευαστής ARISTARCO Ιταλίας. **Flat ice = πάγος νιφάδα**. Το πάχος είναι 1,5mm και η θερμοκρασία όταν παράγεται -50°C. Ιδανικό για τα ιχθυοπωλεία, τα super market και την βιομηχανία. Ανοξειδωτες, εύκολες στην επισκευή. Μέγιστη εξωτερική θερμοκρασία 43°C. Freon R452A. ΚΛΕΙΣΤΗ ΜΕ ΑΝΟΞΕΙΔΩΤΑ ΚΑΠΑΚΙΑ.



Μοντέλο	Παραγωγή Kg/24H	Ισχύς	Διαστάσεις mm (με τα πόδια)	Βάρος	Τιμή €
KFE250	250	1 Kw 230Volt	1015*590*815	170	11.200
KFE600	600	2,6 Kw 380Volt	1100*640*850	205	13.400
KFE1000	1000	4,5Kw 380Volt	1100*640*890	231	17.100
KFE1500	1500	5,5 Kw 380Volt	1380*740*1020	381	22.300
KFE600SPLIT	600	0,58 Kw 230Volt	600*640*895	115	10.300
KFE1000SPLIT	1000	0,58 Kw 230Volt	600*640*895	160	14.200
KFE1500SPLIT	1500	0,58 Kw 230Volt	600*640*1020	235	19.100

Στις τιμές δεν συμπεριλαμβάνεται ο Φ.Π.Α.

Αποθήκες παγοκύβων KASTEL

Κατασκευαστής ARISTARCO Ιταλίας. Αποχέτευση 3/4". Ανοξειδωτες.



Μοντέλο	sku	Χωρητικότητα	Διαστάσεις mm (με τα πόδια)	Βάρος Kg	Τιμή €
STS150		130	569*850*1048	36	1.760
STS200		180	765*850*1048	43	1.820
STS250	313429	250	1081*824*968	48	2.490
STS400	313430	400	1235*873*1270	73	3.080
STSD500		550	1220*1128*1427	142	7.800
STSD1000		1060	1830*1470*1290	212	11.000
STC140		137+73	885*1025*1343	120	7.000
STC300		318+73	885*1267*1803	161	9.400
STC600		613+146	1753*1267*1803	347	17.300



Συμβατό με:	ST S 150	ST S 200	ST S 250	ST S 400	ST SD 500	ST SD 1000	ST C 140	ST C 300	STC C 600
KP165			•	•					
KP300				•					
SP140			•	•					
SP280				•					
KQ150	•	•							
KQ250		•	•	•					
KQ320		•	•	•					
KQ400		•	•	•					
KQ450			•	•					
KS140	•	•	•				•		
KS300	•	•	•	•			•	•	
KS600		•	•	•	•			•	•
KFE250				•	•				•
KFE600				•	•	•			•
KFE1000				•	•	•			•
KFE1500						•			•

Βιτρίνα ζαχαροπλαστικής επιδαπέδια Mondial Ιταλίας.

Συντήρηση ή κατάψυξη ή και τα δυο. 3 όψεων με μονωμένο τριπλό τζάμι πάχους 42mm. Ανοξείδωτη θαλάμη. Φέρει φωτισμό LED, κλειδαριά και ρόδες. Κλάση 4. Μέγιστη εξωτερική θερμοκρασία +30°C και υγρασία 55%. Με 5 ράφια. Στατική ψύξη στο μοντέλο PSB, βεβιασμένη ψύξη στο μοντέλο PVB και και στατική ψύξη με σταθερά ψυχόμενα ράφια στο μοντέλο NSB.



Μοντέλο	Θερμ/σια	Ράφια	Διαστάσεις mm	Χωρ/τα	Απόψυξη	Κατ/ση 24h	Ισχύς 230Volt	Ενεργ. κλάση	Kg	Τιμή €
VENERE PSB/W	-2°C +10°C	5 μετακινούμενα	668*781*2000	317lit	Auto	3,51Kw	370Watt	B	142	5.000
VENERE NSB/W	-15°C -22°C	6 σταθερά	668*773*2000	317lit	Manual	6,4Kw	520Watt	C	147	4.900
VENERE NVB/W	+5°C -22°C	5 μετακινούμενα + πάτος	668*781*2000	317lit	Auto	8,47Kw	640Watt	C	142	5.380

Βιτρίνα παγωτού επιτραπέζια Mondial Ιταλίας.

Στατική ψύξη -10°C/-21°C. Φέρει τζάμι αυτόματο κλείσιμο και φωτισμό LED. Στην τιμή δεν συμπεριλαμβάνονται τα λεκανάκια παγωτού. Ψυκτικό υγρό R600a. Κλάση 4. Μέγιστη εξωτερική θερμοκρασία 30°C και υγρασία 55%. Το δύο γεύσεων ενεργειακή κλάση B και των τριών γεύσεων ενεργειακή κλάση A.



Μοντέλο	Φωτισμός	Διαστάσεις mm	Χωρ/τα		Κατανάλωση	Ισχύς 230Volt	Kg	Τιμή €
			Λίτρα	Λεκανάκια				
MINI CREAM 2V	Όχι	790*790*345	20lit	2*5lit	2,87Kw/24h	90Watt	26	1.550
MINI CREAM 2V LED	Ναι	790*790*345	20lit	2*5lit	2,87Kw/24h	95Watt	26	1.660
MINI CREAM 3V	Όχι	654*790*345	29lit	3*5lit	2,87Kw/24h	90Watt	32	1.730
MINI CREAM 3V LED	Ναι	654*790*345	29lit	3*5lit	2,87Kw/24h	95Watt	32	1.850

Βιτρίνες παγωτού UGUR τουρκίας.

Τεχνικά χαρακτηριστικά: Δέχεται λεκανάκια διαστάσεων 36x16,5x17cm. Ψύξη: -15/-18°C. Στατική ψύξη, αυτόματη απόψυξη. FREON R404.



Μοντέλο	sku	Διαστάσεις cm	Χωρ/τα λεκανάκια	Ισχύς 230Volt	Kg	Τιμή €
UDR 5 SCE	807513	100,9x61,5x94,9(130,5)	5	220Watt	60	950
UDR 7 SCE	807514	129,8x61,5x94,9(130,5)	7	300Watt	93	1.080

Βιτρίνες παγωτού UGUR τουρκίας.

Τεχνικά χαρακτηριστικά: Βεβιασμένη ψύξη.

Θερμοκρασία : -12/-22°C. FREON R404a. Φέρει ίσια τζάμια.



Μοντέλο	sku	Διαστάσεις cm	Χωρ/τα λεκανάκια	Ισχύς 230Volt	Kg	Τιμή €
UDR 7BI	807517	136x72x125	7 εμφανή + 7 αποθήκη	900Watt	134	3.850
UDR 9BI	807515	168x72x125	9 εμφανή + 9 αποθήκη	1,05Kw	177	4.900

Κατόπιν παραγγελίας τα ίδια μοντέλα αλλά με κουρμπανιστά τζάμια.

Βιτρίνα παγωτού UGUR Τουρκίας.

Τεχνικά χαρακτηριστικά: Βεβιασμένη κυκλοφορία αέρα.

Ψύξη: -12/-22°C.

Μέγιστη εξωτερική θερμοκρασία: 30°C και μέγιστη υγρασία 55%.

Ηλεκτρονική ρύθμιση της ψύξης.

Ισχύς: 1,25Kw/ 230Volt. FREON R404a/R290.

Κατανάλωση: 20Kw/24h.

Χωρητικότητα: 24 λεκανάκια παγωτού.

Διαστάσεις: 117,5x112,5x113cm

Μοντέλο **UDR12 FATIH**

Sku 807516

Βάρος: 258Kg

Τιμή: **7.370€**



Βιτρίνες παγωτού Mondial Ιταλίας.

Φέρει φωτισμό LED. Στατική ψύξη. Ψύξη -5/-18°C. Ψυκτικό υγρό R290. Κλάση 4. Μέγιστη εξωτερική θερμοκρασία +30°C και υγρασία 55%. Προαιρετικά προστατευτικό plexiglass. Τα μοντέλα 6, 8 και 10 στατική με υποβοήθηση. Ανοξείδωτο εξωτερικά



Μοντέλο	Ψύξη	Διαστάσεις mm	Χωρ/τα Λίτρα	Χωρ/τα Λεκανάκια των 7,5lit	Κατανάλωση	Ισχύς 230Volt	Kg	Τιμή €
DOLCE VITA 4 LUXE	Βεβιασμένη	654*758*1030	130lit	4 + 4 αποθήκη	2,21Kw/24h	260Watt	78	3.560
DOLCE VITA 6 LUXE	Στατική υποβοηθούμενη	965*758*1030	220lit	6 + 6 αποθήκη	4,79Kw/24h	310Watt	94	4.120
DOLCE VITA 8 LUXE	Στατική υποβοηθούμενη	1105*807*1030	245lit	8 + 8 αποθήκη	5,9Kw/24h	350Watt	106	4.680
DOLCE VITA 10 LUXE	Στατική υποβοηθούμενη	1435*807*1030	355lit	10 + 10 αποθήκη	7,37Kw/24h	480Watt	127	5.360
Plexiglass για το DOLCE VITA 4								290
Plexiglass για το DOLCE VITA 6								340
Plexiglass για το DOLCE VITA 8								390
Plexiglass για το DOLCE VITA 10								460

Στην τιμή δεν περιλαμβάνονται τα λεκανάκια.

Βιτρίνες παγωτού Mondial Ιταλίας.

Φέρει φωτισμό LED. Στατική ψύξη. Ψύξη -5/-18°C. Ψυκτικό υγρό R290. Κλάση 4. Μέγιστη εξωτερική θερμοκρασία +30°C και υγρασία 55%. Προαιρετικά προστατευτικό plexiglass. Τα μοντέλα 6, 8 και 10 στατική με υποβοήθηση. Διατίθενται σε μαύρο χρώμα RAL9005 και βάση γκρι RAL9006.



Μοντέλο	Ψύξη	Διαστάσεις mm	Χωρ/τα Λίτρα	Λεκανάκια των 7,5lit	Κατανάλωση	Ισχύς 230Volt	Kg	Τιμή €
CARRARA DARK 4	Βεβιασμένη	720*661*976	130lit	4 + 4 αποθήκη	2,21Kw/24h	260Watt	78	4.180
CARRARA DARK 6	Στατική υποβοηθούμενη	1045*661*976	220lit	6 + 6 αποθήκη	4,79Kw/24h	310Watt	94	4.850
CARRARA DARK 8	Στατική υποβοηθούμενη	1180*724*976	245lit	8 + 8 αποθήκη	5,9Kw/24h	350Watt	106	5.470
CARRARA DARK 10	Στατική υποβοηθούμενη	1510*724*976	355lit	10 + 10 αποθήκη	7,37Kw/24h	480Watt	127	6.280
Plexiglass για το DARK 4								290
Plexiglass για το DARK 6								340
Plexiglass για το DARK 8								390
Plexiglass για το DARK 10								460

Στην τιμή δεν περιλαμβάνονται τα λεκανάκια.

Βιτρίνες παγωτού INFRICO Ισπανίας.

Τεχνικά χαρακτηριστικά: Βεβιασμένης κυκλοφορίας αέρα. Ανοιγόμενο κουρμπαραριστό θερμαινόμενο security τζάμι. ABS διακόσμηση. Για λεκανάκια παγωτού 5λίτρων διαστάσεων 36x16,5x17cm. Φέρει φωτισμό LED. Πάχος μόνωσης 40Kg/ m³ CFC. Αυτόματη απόψυξη. Ανοξείδωτο λεκανάκι στο στοιχείο με αντίσταση. Ηλεκτρονική ρύθμιση και ένδειξη της ψύξης. Κλάση 4. FREON R404a.

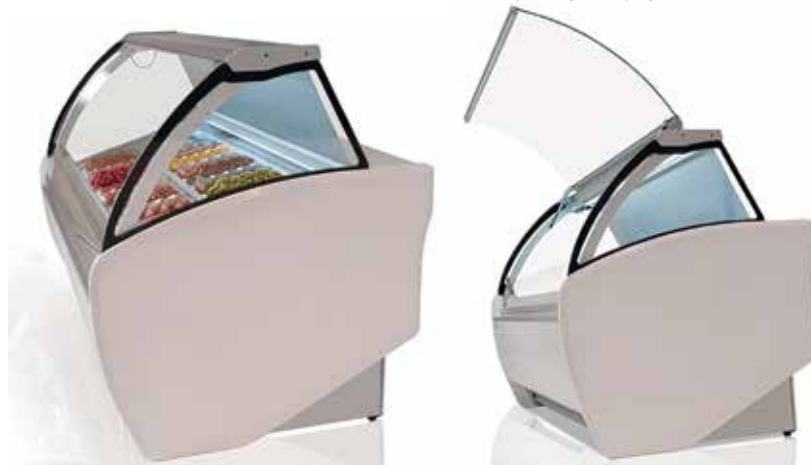

Μοντέλο	VAR 12H	VAR 15H	VAR 18H
SKU	80452	80453	80454
Ψύξη	-15/-18°C	-15/-18°C	-15/-18°C
Χωρ/τα λεκανάκια	14	16	20
Διαστάσεις cm	125*114,5*131	156,2*114,5*131	187,5*114,5*131
Ισχύς	1,25Kw	1,57Kw	1,93Kw
Κατανάλωση	17,5Kw/24h	24,5Kw/24h	30,8Kw/24h
€	11.600	13.850	14.760



Βιτρίνες παγωτού INFRICO Ισπανίας.

Τεχνικά χαρακτηριστικά: Βεβιασμένης κυκλοφορίας αέρα. Ανοιγόμενο ίσιο θερμαινόμενο security τζάμι. ABS διακόσμηση. Για λεκανάκια παγωτού 5λίτρων διαστάσεων 36x16,5x17cm. Φέρει φωτισμό LED. Πάχος μόνωσης 40Kg/ m³ CFC. Αυτόματη απόψυξη. Ανοξείδωτο λεκανάκι στο στοιχείο με αντίσταση. Ηλεκτρονική ρύθμιση και ένδειξη της ψύξης. Κλάση 4. FREON R290.



Μοντέλο	Ψύξη	Χωρ/τα λεκανάκια	Χωρ/τα	Διαστάσεις cm	Ισχύς	Κατανάλωση	Τιμή €
VCB 12UH	-15/-18°C	14	182lit	125*105,2*120	1,25Kw	19,7Kw/24h	11.750
VCB 15UH	-15/-18°C	16	228lit	156,2*105,2*120	1,57Kw	28,9Kw/24h	13.570
VCB 18UH	-15/-18°C	20	274lit	187,5*105,2*120	1,64Kw	30,8Kw/24h	14.850

Καταψύκτες KARAMCO.
Κατασκευαστής UGUR Τουρκίας.
Τεχνικά χαρακτηριστικά:
Θερμοκρασία -15/-25°C.



Με τυφλό καπάκι

Μοντέλο	sku	Εξωτερικές διαστάσεις cm	Εσωτερικές διαστάσεις cm	Χωρ/τα Lit	Ισχύς 230Volt	Βάρος Kg	Τιμή €
UED280	307522	98,4x70x89,5	82x44x45,5/70,5	236	40 Watt	51	595
UED380	307523	128,4x70x89,5	112x44x45,5/70,5	330	45 Watt	61	685
UDD500BK	307512	155,2x71,5x83,5	143x51x68,2	471	400 Watt	76	710
UDD600BK	307514	205,5x71,5x83,5	193,5x51x68,2	646	425 Watt	98	1.020

Καταψύκτες KARAMCO.
Κατασκευαστής UGUR Τουρκίας.
Τεχνικά χαρακτηριστικά:
Θερμοκρασία -15/-25°C.



Με συρόμενα τζάμια

Μοντέλο	sku	Εξωτερικές διαστάσεις cm	Εσωτερικές διαστάσεις cm	Χωρ/τα Lit	Ισχύς 230Volt	Βάρος Kg	Τιμή €
UDD100SC	30751	59,8x59,8x87,7	45x45x52	91	150 Watt	35	470
UDD200SC	30754	71,9x62,9x89,2	60x51x66,3	165	190 Watt	47	520
UDD300SC	30757	100,9x62,9x89,2	89x51x66,3	255	220 Watt	56	660
UDD400SC	307510	129,8x62,9x89,2	118x51x66,3	334	300 Watt	65	730
UDD500SC	307513	154,8x62,9x89,2	143x51x66,3	430	400 Watt	85	810
UDD600SC	307515	205,5x62,9x89,2	193x51x66,3	620	440 Watt	99	990

Στις τιμές δεν συμπεριλαμβάνεται ο Φ.Π.Α.

Καταψύξη βούτα Mondial Ιταλίας.

Φέρει κουρμπαραιστά τζάμια. Φωτισμός LED. Αυτόματη απόψυξη. Ψυκτικό υγρό R290. Πάχος μόνωσης 90mm. Ενεργειακή κλάση C. Κλάση 4. Μέγιστη εξωτερική θερμοκρασία 30°C και υγρασία 55%. Θερμοκρασία +5/-25°C.



Μοντέλο	Διαστάσεις mm	Χωρ/τα	Κατανάλωση	Ισχύς 230Volt	Kg	Τιμή €
SARDINIA 150 AG	1544*964*895	408lit	4Kw/24h	250Watt	92	5.000
SARDINIA 200 AG	2044*964*895	589lit	6,9Kw/24h	410Watt	106	5.550
SARDINIA 250 AG	2544*964*895	773lit	8Kw/24h	440Watt	121	6.200

Καταψύξη βούτα Mondial Ιταλίας.

Φέρει κουρμπαραιστά τζάμια. Φωτισμός LED. Αυτόματη απόψυξη και ψυκτικό μοτέρ με ρυθμιζόμενη ταχύτητα. Ψυκτικό υγρό R290. Πάχος μόνωσης 90mm. Ενεργειακή κλάση C. Κλάση 4. Μέγιστη εξωτερική θερμοκρασία 30°C και υγρασία 55%. Θερμοκρασία +5/-25°C.



Μοντέλο	Διαστάσεις mm	Χωρ/τα	Κατανάλωση	Ισχύς 230Volt	Kg	Τιμή €
SARDINIA 150 AG V	1544*964*895	408lit	3,5Kw/24h	250Watt	92	5.000
SARDINIA 200 AG V	2044*964*895	589lit	4,4Kw/24h	410Watt	106	5.550
SARDINIA 250 AG V	2544*964*895	773lit	5,6Kw/24h	440Watt	121	6.200

Βιτρίνα συντήρησης Mondial Ιταλίας.

Μεταλλική κατασκευή. Ψύξη 0°C/+4°C. Ψυκτικό υγρό FREON R290. Ενεργειακή κλάση Β. Κλάση 3. Μέγιστη εξωτερική θερμοκρασία 25°C και υγρασία 60%. Φέρει φωτισμό LED, ρυθμιζόμενα πόδια και ράφια βάθους 34,5εκ. Πλαϊνά ανοξείδωτα AISI 304. Ανοιχτό.



Μοντέλο	Χρώμα	Διαστάσεις mm	Χωρ/τα	Κατανάλωση	Ισχύς 230Volt	Kg	Τιμή €
MURALES 7W	Λευκό	685*640*1981	318lit	13Kw/24h	0,7Kw	126	4.730
MURALES 7B	Μαύρο	685*640*1981	318lit	13Kw/24h	0,7Kw	126	4.970
MURALES 7X	Ασημί με inox	685*640*1981	318lit	13Kw/24h	0,7Kw	126	5.050
MURALES 10W	Λευκό	985*640*1981	441lit	13,7Kw/24h	0,8Kw	162	5.120
MURALES 10B	Μαύρο	985*640*1981	441lit	13,7Kw/24h	0,8Kw	162	5.370
MURALES 10X	Ασημί με inox	985*640*1981	441lit	13,7Kw/24h	0,8Kw	162	5.450
MURALES 14W	Λευκό	1335*640*1981	663lit	19,1Kw/24h	0,92Kw	188	5.870
MURALES 14B	Μαύρο	1335*640*1981	663lit	19,1Kw/24h	0,92Kw	188	6.160
MURALES 14X	Ασημί με inox	1335*640*1981	663lit	19,1Kw/24h	0,92Kw	188	6.280
MURALES 19W	Λευκό	1885*640*1981	954lit	25Kw/24h	1,25Kw	243	7.850
MURALES 19B	Μαύρο	1885*640*1981	954lit	25Kw/24h	1,25Kw	243	8.240
MURALES 19X	Ασημί με inox	1885*640*1981	954lit	25Kw/24h	1,25Kw	243	8.400

Στις τιμές δεν συμπεριλαμβάνεται ο Φ.Π.Α.

Βιτρίνα συντήρησης Mondial Ιταλίας.

Μεταλλική κατασκευή. Ψύξη 0°C/+4°C. Ψυκτικό υγρό FREON R290. Ενεργειακή κλάση Β. Κλάση 3. Μέγιστη εξωτερική θερμοκρασία 25°C και υγρασία 60%. Φέρει φωτισμό LED, ρυθμιζόμενα πόδια και ράφια βάρους 34,5εκ. Πλαίνα ανοξείδωτα AISI 304. Με ανοιγόμενες πόρτες.



Μοντέλο	Χρώμα	Διαστάσεις mm	Χωρ/τα	Κατανάλωση	Ισχύς 230Volt	Kg	Τιμή €
MURALES HD 10W	Λευκό	985*640*1981	445lit	4,75Kw/24h	430Watt	168	5.630
MURALES HD 10B	Μαύρο	985*640*1981	445lit	4,75Kw/24h	430Watt	168	5.910
MURALES HD 10X	Ασημί με inox	985*640*1981	445lit	4,75Kw/24h	430Watt	168	5.990
MURALES HD 14W	Λευκό	1335*640*1981	660lit	4,89Kw/24h	520Watt	205	6.450
MURALES HD 14B	Μαύρο	1335*640*1981	660lit	4,89Kw/24h	520Watt	205	6.800
MURALES HD 14X	Ασημί με inox	1335*640*1981	660lit	4,89Kw/24h	520Watt	205	6.910
MURALES HD 19W	Λευκό	1885*640*1981	949lit	6,37Kw/24h	870Watt	278	8.630
MURALES HD 19B	Μαύρο	1885*640*1981	949lit	6,37Kw/24h	870Watt	278	9.000
MURALES HD 19X	Ασημί με inox	1885*640*1981	949lit	6,37Kw/24h	870Watt	278	9.240

Βιτρίνα συντήρησης Mondial Ιταλίας.

Επιδαπέδια, μεταλλική κατασκευή. Ψύξη 0°C/+10°C. Ψυκτικό υγρό FREON R290. Ενεργειακή κλάση C. Κλάση 4. Φέρει διπλό τζάμι και πόρτες ανοιγόμενες ή συρόμενες πόρτες. Μέγιστη εξωτερική θερμοκρασία 30°C και υγρασία 55%. Φέρει φωτισμό LED και ρυθμιζόμενα ράφια με θέσεις για τιμές.



Μοντέλο	Πόρτες	Διαστάσεις mm	Χωρ/τα	Κατανάλωση	Ισχύς 230Volt	Kg	Χρώμα G Ασημι	Χρώμα B Μαυρο
SUPERSUNNY HD 10 GLASS	Ανοιγόμενες	985*737*1987	601lit	9,02Kw/24h	750Watt	216	5.780	6.000
SUPERSUNNY SD 10 GLASS	Συρόμενες	985*737*1987	601lit	9,02Kw/24h	750Watt	216	5.780	6.000
SUPERSUNNY HD 14 GLASS	Ανοιγόμενες	1335*737*1987	825lit	8,94Kw/24h	930Watt	247	6.250	6.560
SUPERSUNNY SD 14 GLASS	Συρόμενες	1335*737*1987	825lit	8,94Kw/24h	930Watt	247	6.250	6.560
SUPERSUNNY HD 19 GLASS	Ανοιγόμενες	1885*737*1987	1180lit	13,13Kw/24h	1,2Kw	327	7.900	8.240
SUPERSUNNY SD 19 GLASS	Συρόμενες	1885*737*1987	1180lit	13,13Kw/24h	1,2Kw	327	7.900	8.240

Στις τιμές δεν συμπεριλαμβάνεται ο Φ.Π.Α.

Βιτρίνα επιδαπέδια συντήρηση DOCRICUC Ισπανίας.

Με ανοιγομένες πόρτες. Ψυκτικό υγρό R-290. ABS χρώμα RAL7024. Τάση 230 Volt. ψύξη 0°C/+2°C.



Μοντέλο	Διαστάσεις mm	Ράφια	Πόρτες	Ισχύς 230Volt	Τιμή €
DG306MI-M2	685*897*2000	4	1	1132 Watt	4.950
DG309MI-M2	998*897*2000	4	2	1494 Watt	5.350
DG312MI-M2	1310*897*2000	4	2	1508 Watt	5.410
DG315MI-M2	1623*897*2000	8	2	1635 Watt	6.730
DG318MI-M2	1935*897*2000	8	3	1945 Watt	6.950
DG325MI-M2	2560*897*2000	8	4	2612 Watt	8.230
DG331MI-M2	3185*897*2000	16	4	3377 Watt	13.130

Οι βιτρίνες κατασκευάζονται και χωρίς τις ανοιγόμενες πόρτες σε πιο ανταγωνιστικές τιμές.

Βιτρίνα επιδαπέδια συντήρηση DOCRICUC Ισπανίας.

Ανοξείδωτη εσωτερικά και εξωτερικά Τάση 230 Volt. ψύξη 0°C/+2°C. Ψυκτικό υγρό R-290.



Μοντέλο	Διαστάσεις mm	Ράφια	Πόρτες	Ισχύς 230Volt	Τιμή €
DS0061MI-M2	685*654*2000	4	1	1382 Watt	3.800
DS0091MI-M2	998*654*2000	4	2	1713 Watt	4.330
DS0121MI-M2	1310*654*2000	4	2	1885 Watt	5.070
DS0151MI-M2	1623*654*2000	8	2	2368 Watt	6.000
DS0181MI-M2	1935*654*2000	8	3	3026 Watt	6.780
DS0251MI-M2	2560*654*2000	8	4	3770 Watt	8.440

Επίσης οι βιτρίνες κατασκευάζονται και με βάθος 797mm & 897mm στα ίδια μήκη.
Με επιβάρυνση 10% για βάθος 797mm & 20% για βάθος 897mm.

Στις τιμές δεν συμπεριλαμβάνεται ο Φ.Π.Α.

Βιτρίνα επιδαπέδια κατάψυξη DOCRICUC Ισπανίας.

Ανοιγόμενες πόρτες που κλείνουν αυτόματα με λάστιχο (μένουν ανοιχτές όταν είναι περισσότερο από 90°). Μαύρο χρώμα RAC 7024. Τάση 230 volt. Λευκές εσωτερικά RAL 9003. Ρυθμιζόμενα ράφια με θήκες για τιμές. Ηλεκτρονική ρύθμιση και ένδειξη της ψύξης. Φωτισμός LED. Κλάση 3. Μέγιστη εξωτερική θερμοκρασία 25°C και υγρασία 60%. Ψύξη -15°C/-18°C. Ψυκτικό υγρό FREON R-290.



Μοντέλο	Διαστάσεις mm	Χωρ/τα	Ράφια	Πόρτες	Ισχύς 230Volt	Τιμή €
EFIMARKET2C	1268*639*2160	859lit	4	2	1733 Watt	6.290
EFIMARKET3C	1908*639*2160	1253lit	8	3	2162 Watt	7.980
EFIMARKET4C	2547*639*2160	1667lit	8	4	3466 Watt	9.800

Βιτρίνα κρεσπωλείου DOCRILUC Ισπανίας.

Εσωτερικά και εξωτερικά πλαστικοποιημένη διακόσμηση. Βεβαιασμένη κυκλοφορία αέρα. Ανοξειδωτή επιφάνεια προβολής και πάσου του χειριστή. Πλαϊνά με μόνωση 30mm μόνωση (ABS) τα ψυγεία με αποθήκη και 20mm τα ψυγεία χωρίς αποθήκη. Προφίλ ανοδιωμένου αλουμινίου. Λαστιχένιος προφυλακτήρας. Με φωτισμό LED. Μόνωση 40Kg/m³. Ηλεκτρονική ρύθμιση και ένδειξη της ψύξης. Αυτόματη απόψυξη. Μέγιστη εξωτερική θερμοκρασία +30°C και 55% υγρασία. Κλάση 4. Πλαίσιο από ανοξείδωτο ασάλι. Ισια κρύσταλλα. Ψυκτικό υγρό R290. **Χωρίς πόρτες αποθήκευσης.**



Μοντέλο	Διαστάσεις mm	Χωρ/τα	Πόρτες	Ισχύς 230Volt	Τιμή €
VE-10-10-TF	1025*1080*1235	293lit	1	851 Watt	3.600
VE-10-13-TF	1265*1080*1235	369lit	2	912 Watt	3.940
VE-10-15-TF	1505*1080*1235	444lit	2	1046 Watt	4.385
VE-10-20-TF	1985*1080*1235	594lit	3	1290 Watt	4.980
VE-10-25-TF	2465*1080*1235	745lit	4	1354 Watt	6.020
VE-10-30-TF	2945*1080*1235	896lit	4	1378 Watt	6.820

Βιτρίνα κρεοπωλείου DOCRILUC Ισπανίας.

Εσωτερικά και εξωτερικά πλαστικοποιημένη διακόσμηση. Βεβιασμένη κυκλοφορία αέρα. Ανοξειδωτή επιφάνεια προβολής και πάσου του χειριστή. Πλαϊνά με μόνωση 30mm μόνωση (ABS) τα ψυγεία με αποθήκη και 20mm τα ψυγεία χωρίς αποθήκη. Προφίλ ανοδιωμένου αλουμινίου. Λαστιχένιος προφυλακτήρας. Με φωτισμό LED. Μόνωση 40Kg/m³. Ηλεκτρονική ρύθμιση και ένδειξη της ψύξης. Αυτόματη απόψυξη. Μέγιστη εξωτερική θερμοκρασία +30°C και 55% υγρασία. Κλάση 4. Πλαίσιο από ανοξείδωτο ατσάλι. Ίσια κρύσταλλα. Ψυκτικό υγρό R290. Με μπροστινά τζάμια ίσια με ανύψωση. **Διάσταση πόρτας 440x270mm.**



Μοντέλο	Διαστάσεις mm	Χωρ/τα	Πόρτες	Ισχύς 230Volt	Τιμή €
VE-10-10-RC-TF	1025*1120*1235	293lit	1	851 Watt	4.750
VE-10-13-RC-TF	1265*1120*1235	369lit	2	912 Watt	5.090
VE-10-15-RC-TF	1505*1120*1235	444lit	2	1046 Watt	5.600
VE-10-20-RC-TF	1985*1120*1235	594lit	3	1290 Watt	6.560
VE-10-25-RC-TF	2465*1120*1235	745lit	4	1354 Watt	7.880
VE-10-30-RC-TF	2945*1120*1235	896lit	4	1378 Watt	8.540

Βιτρίνα παρουσίασης συντήρησης DOCRILUC Ισπανίας.

Ανοξείδωτη εσωτερικά και εξωτερικά AISI304, 18/10. Πόρτες με αυτόματο κλείσιμο και λάστιχο στην πόρτα. Ρυθμιζόμενα ράφια. Φωτισμό LED. Πλαστικοποιημένα ράφια. Διπλό τζάμι με πρόφιλ αλουμινίου. Βεβιασμένη κυκλοφορία αέρα. Μόνωση 40 kg/m³. Ηλεκτρονική ρύθμιση της ψύξης και των αποψύξεων. Κλάση 4. Μέγιστη εξωτερική θερμοκρασία 30°C και υγρασία 55%. Πλαίσιο από ανοξείδωτο ατσάλι. Ψυκτικό υγρό FREON R290.



Μοντέλο	Διαστάσεις mm	Πόρτες	Ισχύς 230Volt	Τιμή €
VCC-9-13	1315*847*1085	2	781 Watt	3.500
VCC-9-15	1515*847*1085	2	781 Watt	3.610
VCC-9-20	2015*847*1085	3	949 Watt	4.400

Βιτρίνα θαλασσινών και ψαριών DOCRICUC Ισπανίας.

Ανοξείδωτη AISI 304. Στατική ψύξη. Ηλεκτρονική ρύθμιση της ψύξης. Πλαϊνά παχους 40x40mm. Πάχος μόνωσης 40 kg/m³. Έτοιμο για σύνδεση με ψυκτικό μοτέρ (το οποίο δεν συμπεριλαμβάνεται). Προαιρετικά τζάμια περιμετρικά της βιτρίνας ψύξη 0°C/+2°C.



Μοντέλο	Διαστάσεις mm	Ισχύς 230Volt	FREON	Τιμή €
DBFP-120-S	1200*950*965	414 Watt	R134a	3.430
DBFP-170-S	1700*950*965	698 Watt	R134a	3.860
DBFP-220-S	2200*950*965	912 Watt	R449a	4.230
DBFP-270-S	2700*950*965	1353 Watt	R449a	4.740

Οι βιτρίνες θαλασσινών διατίθενται και ουδέτερες χωρίς καθόλου ψυκτική εγκατάσταση σε πιο ανταγωνιστικές τιμές.

BLAST CHILLERS

Διαδικασία ψύξης

Ο συνδυασμός φούρνων και των blast chillers είναι εξαιρετικά αποδοτικός και διευκολύνει τον προγραμματισμό των εργασιών στην κουζίνα.

Η σωστή χρήση των blast chillers και των φούρνων έχει ως αποτέλεσμα τη μείωση της σπατάλης, την εξοικονόμηση χρόνου και ένα προϊόν που μπορεί να σερβιρισθεί αμέσως.

Κύκλος Blast chilling

ΜΑΛΑΚΟΣ ΚΥΚΛΟΣ (STANDARD) - 90'

Ιδανικός κύκλος για μικρά και ευαίσθητα προϊόντα.

ΔΥΝΑΤΟΣ ΚΥΚΛΟΣ (ΕΝΤΑΤΙΚΟΣ) - 90'

Συνιστάται για μεγάλα προϊόντα και για συσκευασμένα τρόφιμα.

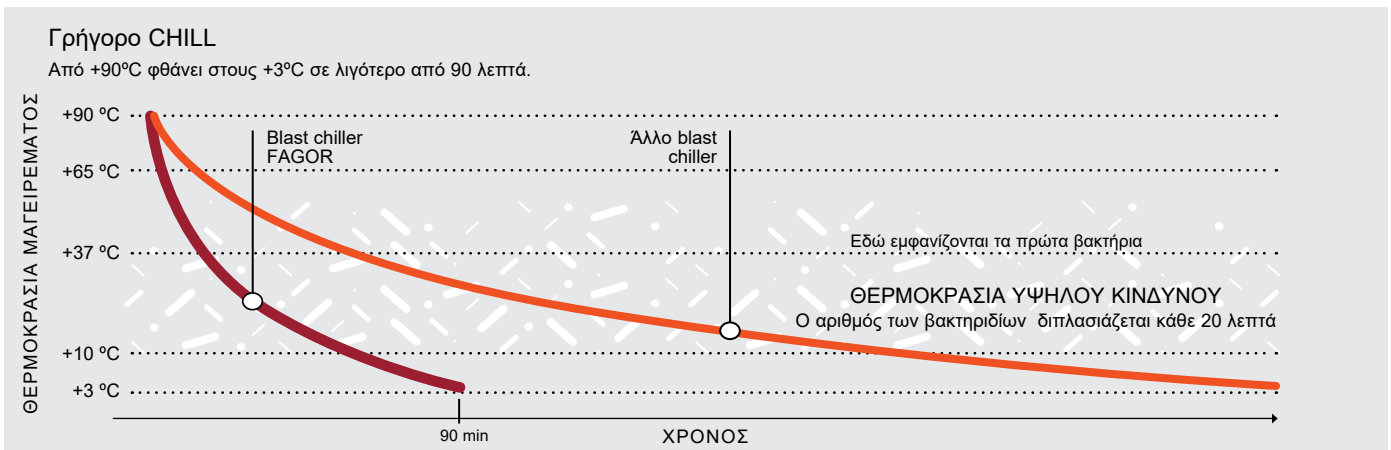

Blast freezing

ΜΑΛΑΚΟΣ ΚΥΚΛΟΣ (STANDARD) - 240'

Αυτός είναι ένας κύκλος για να καταψύχετε φαγητό με ομοιόμορφη θερμοκρασία και επομένως είναι κατάλληλος για τρόφιμα που πρέπει να ψύχονται σταθερά και χωρίς απότομες αλλαγές θερμοκρασίας ή όταν μαγειρεύονται με διαφορετικά συστατικά.

ΔΥΝΑΤΟΣ ΚΥΚΛΟΣ (ΕΝΤΑΤΙΚΟΣ) - 240'

Αυτός είναι ο ιδανικός κύκλος για την κατάψυξη μισομαγειρεμένων φαγητών ή ημι-έτοιμων πιάτων. Είναι κατάλληλο και για ωμά τρόφιμα. Σας επιτρέπει να διατηρείτε κατεψυγμένα τρόφιμα για μεγάλο χρονικό διάστημα.

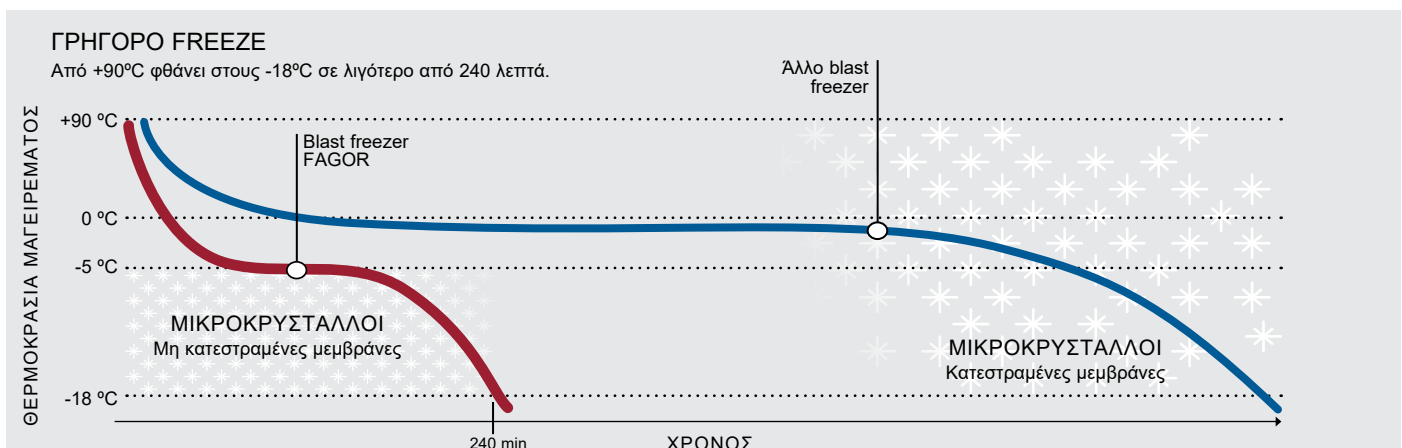

BLAST CHILLERS ΣΕΙΡΑ ABCO

Χάρη του σχεδιασμού τους, η σειρά των blast chillers ATA ταιριάζει με τους φούρνους της σειράς ADVANCE. Η συνεργασία τους σας επιτρέπει να χρησιμοποιήσετε την μέθοδο μαγειρικής cook and chill.

Χαρακτηριστικά:

1. Κύκλος λειτουργίας σε blast chiller: +3 βαθμούς ή shock freezer -18 βαθμούς.
2. Κύκλος power για προϊόντα πάχους 2 mm και άνω.
3. Κύκλος SOFT για προϊόντα πάχους 2 mm ή λιγότερο. Ο κύκλος εξελίσσεται σε 2 προγραμματισμένα στάδια και αποτρέπει τον πάγο στο προϊόν.
4. Διάρκεια κύκλου στο blast chiller: 90 λεπτά. Διάρκεια κύκλου στο shock chiller: 240 λεπτά.
5. Ηλεκτρονική ρύθμιση του χρόνου και της θερμοκρασίας και ακίδα θερμοκρασίας.
6. Ο κύκλος ελέγχεται με την χρονική διάρκεια που έχουμε επιλέξει ή με τη θερμοκρασία που έχουμε επιλέξει (εφόσον χρησιμοποιήσουμε την ακίδα θερμοκρασίας).
7. Όταν ο κύκλος τελειώσει, τότε το chiller λειτουργεί στους +2 βαθμούς μέχρι να πάρουμε το προϊόν από τη θαλάμη και το freezer στους -18 βαθμούς.
8. FREON R-452A οικολογικό (CFC free)
9. Ψυκτικό μοτέρ με αεριζόμενο συμπυκνωτή.
10. Πάχος μόνωσης 60mm, πυκνότητας 40kg (CFC free).
11. Αυτόματη απόψυξη που ενεργοποιείτε από τον χειριστή. Με εξατμιστή σε όλα τα μοντέλα εκτός του ATA-102.
12. Οδηγοί-σκαλιέρα στην θαλάμη για την τοποθέτηση των λαμαρίνων.
13. Ψύξη: +3°C/18°C

Προαιρετικά κατόπιν παραγγελίας: θερμαινόμενη ακίδα και θύρα USB.



Μοντέλο	Κωδικός	Χωρητικότητα			Παραγωγή		FREON	Ισχύς Kw		Τάση	Διαστάσεις mm	Τιμή €	
		GN 2/3	GN 1/1	GN 2/1	60*40	Chilling		Freezing	Ψύξης				Ρεύματος
ABCO-06 2/3 HC	19087540	6			12	6	R290	0,565	0,41	220V-240V 50Hz	656*633*630	4.867	
ABCO-061 HC	19105609		6		27	21	R290	0,71	0,713	220V-240V 50Hz	900*935*1105	8.135	
ABCO-101 HC	19105605		10		50	30	R290	1,62	1,426	220V-240V 50Hz	900*935*1766	10.870	
ABCO-102	19091443		20	10	20	100	65	R452A	2,85	2,3	380V-415V 50Hz	1200*1130*1766	17.203

		ABCO-06 2/3 HC	ABCO-061 HC	ABCO-101 HC	ABCO-102
UK Plug (G Type)	CI	18	18	18	-
60Hz	60Hz	169	116	236	355
USB	Usb	130	130	130	130

BLAST CHILLERS ΣΕΙΡΑ CONCEPT

Εσωτερική και εξωτερική κατασκευή εξ ολοκλήρου από υψηλής ποιότητας ανοξείδωτο χάλυβα. 60 mm πάχους, χωρίς CFC, υψηλής ποιότητας (40 kg/m³) πολυουρεθανική μόνωση, έγχυση υπό υψηλή πίεση. (Εκτός της έκδοσης 3 δίσκων που έχει 35mm). Διαισθητικός χωρητικός ηλεκτρονικός έλεγχος 2,8" με κύκλους ψύξης και κατάψυξης που μπορούν να ελεγχθούν από το χρόνο ή τη θερμοκρασία. 2 χειροκίνητες λειτουργίες ψύξης:· Σκληρός κύκλος: Προεπιλεγμένος κύκλος κατάψυξης. Εκτελεί τον κύκλο και διατηρεί σταθερή θερμοκρασία -20°C.· Μαλακός κύκλος: Προεπιλεγμένος κύκλος ψύξης. Εκτελεί έναν αρχικό κύκλο και διατηρεί σταθερή θερμοκρασία 0°C. 3 επιπλέον κύκλοι για προψύξη, απολύμανση ψαριών και σκλήρυνση παγωτού και χωρητικότητα αποθήκευσης 20 προσαρμοσμένων συνταγών. Δυνατότητα αποθήκευσης έως και 20 εξατομικευμένων συνταγών. Διάρκεια κύκλου:· Κύκλος ψύξης: +90° έως +3°C σε 90 λεπτά.· Κύκλος κατάψυξης: +90° έως -18°C σε 240 λεπτά. Μόλις ολοκληρωθεί ο κύκλος ψύξης/κατάψυξης, οι συσκευές μπαίνουν σε κατάσταση αναμονής, λειτουργώντας ως ψυγείο διατήρησης της θερμοκρασίας μεταξύ +2 και +5 μετά την ψύξη και κάτω από -18 μετά τον κύκλο κατάψυξης. Πόρτες από ανοξείδωτο χάλυβα με εργονομική, στιβαρή, τέλεια ενσωματωμένη λαβή, που εξασφαλίζει πρακτικό άνοιγμα και αποφεύγει τη συλλογή σκόνης και βρωμιάς. Εξατμιστήρας χαλκοσωλήνων με πτερύγια αλουμινίου και επικάλυψη με καταφόρηση. Πλαίσιο πόρτας με σύστημα κατά της συμπύκνωσης. Χειροκίνητος κύκλος απόψυξης. Αυτόματη εξάτμιση του νερού απόψυξης. Αρθρωτή πόρτα με αυτόματη επιστροφή για τέλειο κλείσιμο που ελαχιστοποιεί την αύξηση της θερμοκρασίας. Εσωτερικό με καμπύλες αρθρώσεις για διευκόλυνση του καθαρισμού.



Μοντέλο	Κωδικός	Χωρητικότητα			Παραγωγή		Ισχύς Kw		Τάση	Διαστάσεις mm	Τιμή €
		GN 2/3	GN 1/1	GN 2/1	60*40	Chilling Freezing	FREON	Ψύξης Ρεύματος			
CBC-031 HC	19101748	3			12	6	R290	0,565	0,41	220V-240V 50Hz	3.400
CBC-051 HC	19102977	5	5		23	13	R290	0,71	0,55	220V-240V 50Hz	4.456
CBC-081 HC	19105381	8	8		40	24	R290	1,18	0,713	220V-240V 50Hz	6.093
CBC-101 HC	19104477	10	10		50	30	R290	1,62	1,426	220V-240V 50Hz	7.038

		CBC-031 HC	CBC-051 HC	CBC-081 HC	CBC-101 HC
Αντίθετο άνοιγμα	OP				
UK Plug (G Type)	CI	18	18	18	-
Ρόδος;	C				
60Hz	60Hz	169	116	236	355

BLAST CHILLERS ΣΕΙΡΑ ADVANCE, με οθόνη αφής 5"



- Μικτά μοντέλα, για blast chilling (+3 °C) ή blast freezing (-18 °C).

- Υπάρχουν δύο επιλογές για blast chiller και για freezing:

· Κύκλος ισχύος: για συμπαγή προϊόντα πάχους άνω των 2 cm.

· Μαλακός κύκλος: για προϊόντα πάχους λιγότερο από 2 cm ή χαμηλής πυκνότητας. Ο κύκλος εκτελείται σε δύο προγραμματισμένα στάδια. Ο μαλακός κύκλος αποτρέπει τον παγετό στο προϊόν.

- Διάρκεια κύκλου:

· Κύκλος ψύξης: 90 λεπτά.

· Κύκλος κατάψυξης: 240 λεπτά.

- Πίνακας ελέγχου με οθόνη αφής.

- Ηλεκτρονικός προγραμματισμός των

κύκλων και ακίδα θερμοκρασίας.

- Οι κύκλοι μπορούν να ελεγχθούν με το χρόνο ή τη θερμοκρασία σύμφωνα με την ένδειξη του αισθητήρα θερμοκρασίας του χρόνου είναι αυτόματος όταν δεν χρησιμοποιείται ακίδα θερμοκρασίας)

- Όταν τελειώσει ο κύκλος ψύξης, η συσκευή λειτουργεί ως ψυγείο και η θερμοκρασία παραμένει μεταξύ +2 και +4°C ή ως κατάψυκτης, με θερμοκρασίες κάτω των -18°C.

- Ερμητικά σφραγισμένοι συμπιεστής με αεριζόμενο συμπυκνωτή.

- R-452A οικολογική ψύξη (CFC free).

- Μοντέλο ABC-031 με ψυκτικό υγρό

R-290. - Μόνωση πολυουρεθάνης 60 mm (εκτός από τα μοντέλα 031, με μόνωση πάχους 35 mm). 40 kg/m3 πυκνότητα. CFC free.

- Χάλκινες σωληνώσεις και πτερύγια αλουμινίου εξατμιστή.

- Βεβιασμένο σύστημα ψύξης.

- Αυτόματη απόψυξη ενεργοποιημένη από τον χρήστη. Συσκευή εξάτμισης νερού χωρίς κατανάλωση ρεύματος.

- Περιλαμβάνονται οδηγοί για ταψιά.

Προαιρετικά κατά την παραγγελία:

- Θερμαινόμενος αισθητήρας.

- Σύνδεση USB για εξαγωγή δεδομένων.

- Κιτ ρόδες (εργοστασιακή

συναρμολόγηση).

Μοντέλο	Freon	Hz	Κωδικός	Χωρητικότητα			Παραγωγή (kg/κύκλο) *		Τάση	Ισχύς Watt		Διαστάσεις mm	Τιμή €
				GN1/1	GN2/1	60*40	Chilling	Freezing		Ρεύμα	Ψύξης		
ABC-031 HC	R-290	50	19089755	3	-	-	12	6	230V-1N	0,41	0,565	590*700*520	4.353
ABC-051 HC	R-290	50	19099866	5	-	5	23	13	230V-1N	0,713	0,71	790*700*850	5.878
ABC-081 HC	R-290	50	19105085	8	-	8	40	24	230V-1N	0,713	1,18	790*800*1.290	7.043
ABC-101 HC	R-290	50	19099947	10	-	10	50	30	230V-1N	1,426	1,62	790*800*1.420	8.417
ABC-121	R-452A	50	19089765	12	-	12	60	40	230V-1N	2	1,3	790*800*1.600	9.290
ABC-161	R-452A	50	19089767	16	-	16	80	50	400V-3N	3,5	2,85	790*800*1.950	12.223
ABC-102	R-452A	50	19089769	20	10	20	100	65	400V-3N	0	5,45	1.200*1.090*1.766	15.633

			ABC-031 HC	ABC-051 HC	ABC-081 HC	ABC-101 HC	ABC-121	ABC-161	ABC-102
Αντίθετο άνοιγμα	OP	-	130	130	130	130	130	130	-
UK Plug (G Type)	CI	18	18	18	18	18	18	18	-
Ρόδες;	C	-	26	26	26	26	26	26	26
60Hz	60Hz	94	116	170	236	188	245	306	
USB	USB	130	130	130	130	130	130	130	130

(*) Η παραγωγή υπολογίζεται βάσει των Ευρωπαϊκών προδιαγραφών EN 17032

Blast chiller - shock freezer με καρότσι

1. Ανοξειδωτα εσωτερικά και εξωτερικά.
2. Πυκνότητα μόνωσης 40kg/m³ και πάχος 70mm στα blast chiller και 100mm στα shock freezer.
3. FREON R452A οικολογικό.
4. Βεβιασμένη κυκλοφορία αέρα.
5. Ψυκτικό μοτέρ Toricalized, ώστε να λειπυργεί σε 43 βαθμούς με υγρασία 65%.
6. Ψυκτικό μοτέρ Scroll, με αεριζόμενο συμπυκνωτή.
7. Ηλεκτρονική ρύθμιση του χρόνου και τη θερμοκρασίας και ακίδα θερμοκρασίας.
8. Ηχητική ειδοποίηση όταν πέσει η θερμοκρασία, σύμφωνα με το HACCP.
9. Προαιρετικά μπορεί ν συνδεθεί με εκτυπωτή, ώστε να καταγράφει όλες τις θερμοκρασίες του κύκλου. Θύρα USB.
10. Θερμαινόμενη ακίδα θερμοκρασίας.
11. Τα μοντέλα CSK είναι μόνο blast chiller.
12. Τα μοντέλα CMK είναι blast chiller και shock freezer, με μόνωση 100mm.
13. Οθόνη αφής.



Blast chilliers-shock freezers

Μοντέλο	Κωδικός	Τύπος καροτσιού	Παραγωγή kg/κύκλο		Τάση	Hz.	Συμπυκνωτής	Διαστάσεις mm	Τιμή €
			Chilling +3°C	Freezing -18°C					
RBP-201	19089779	20 GN-1/1	70	0	230V	50	UCS-424	1480*1205*2120	19.754
RBP-201H	19089780	20 GN-1/1	105	0	230V	50	UCS-528	1480*1205*2120	20.600
RBP-201C	19089784	20 GN-1/1	70	0	230V	50	UCS-424	1480*1205*2120	20.665
RBP-201HC	19089785	20 GN-1/1	105	0	230V	50	UCS-528	1480*1205*2120	22.054
RBM-201	19089788	20 GN-1/1	70	48	230V	50	UCC-424	1530*1255*2220	21.822
RBM-201H	19089789	20 GN-1/1	105	70	230V	50	UCC-528	1530*1255*2220	22.927
RBM-201 C	19089792	20 GN-1/1	70	48	230V	50	UCC-424	1530*1255*2220	24.621
RBM-201HC	19089793	20 GN-1/1	105	70	230V	50	UCC-528	1530*1255*2220	26.234

Συμπυκνωτής για τα blast chilliers με καρότσι

Μοντέλο	Κωδικός	Ψύξης	Ισχύς Watt Ρεύμα - 400V 3+N	Hz. (*)	Διαστάσεις mm	Τιμή €
UCS-424	19017466	5,97	4,25	50	1100*805*650	8.084
UCS-528	19017467	6,95	4,98	50	1100*805*650	8.084
UCC-424	19017468	5,97	4,25	50	1045*765*637	8.146
UCC-528	19017469	6,95	4,98	50	1045*765*637	11.668

Blast chilliers-shock freezers

Μοντέλο	Κωδικός	Τύπος καροτσιού	Παραγωγή kg / κύκλο		Hz. (*)	Συμπυκνωτής	Διαστάσεις mm	Τιμή €
			+90/+3 °C	+90/-18 °C				
RBP-202H	19089783	20 GN-2/1	210	0	50Hz	UCS-842	1670*1395*2120	24.259
RBP-202	19089782	20 GN-2/1	150	0	50/60Hz	UCS-1052	1670*1395*2120	22.731
RBP-202C	19089786	20 GN-2/1	150	0	50/60Hz	UCC-842	1670*1395*2120	25.063
RBP-202HC	19089787	20 GN-2/1	210	0	50Hz	UCC-1052	1670*1395*2120	26.135
RBM-202	19089790	20 GN-2/1	150	100	50/60Hz	UCS-842	1720*1445*2220	25.532
RBM-202H	19089791	20 GN-2/1	210	135	50/60Hz	UCS-1052	1720*1445*2220	27.112
RBM-202 C	19089794	20 GN-2/1	150	100	50/60Hz	UCC-842	1720*1445*2220	27.673
RBM-202HC	19089795	20 GN-2/1	210	135	50/60Hz	UCC-1052	1720*1445*2220	29.023

Συμπυκνωτής για τα blast chilliers με καρότσι

Μοντέλο	Κωδικός	Ψύξης	Ισχύς Watt Ρεύμα - 400V 3+N	Hz. (*)	Διαστάσεις mm	Τιμή €
UCS-842	19017468	10,53Kw	6,5Kw	50Hz	1450*850*785	11.668
UCS-1052	19017469	13,58Kw	8,45Kw	50Hz	1450*850*785	11.953
UCC-842	19015801	10,53Kw	6,5Kw	50Hz	1450*850*785	11.969
UCC-1052	19015802	13,58Kw	8,45Kw	50Hz	1450*850*785	12.259

Ράμπες για τα blast chilliers - shock freezers

Μοντέλο	Κωδικός	Τύπος	Πλάτος mm	Τιμή €
RC-700	19015797	Ράμπα για το 201	700	380
RC-800	19015798	Ράμπα για το 202	800	652

Ψυγείο ταχείας ψύξης "TOP CHILLER"

Με το Top Chiller χρειάζονται μόνο λίγα λεπτά για να φέρετε μπουκάλια κρασί, σαμπάνια, μπύρα ή μεταλλικό νερό στην επιθυμητή θερμοκρασία. Επίσης εξαιρετικό για κουτάκια και πλαστικά μπουκάλια. Απλό στη χρήση χάρη στην ευέλικτη ρύθμιση και εξαστομικευμένο, επιτρέπει να έχετε πάντα την κατάλληλη ψύξη για κάθε τύπο κρασιού. Το Top Chiller είναι συμπαγές, κομψό, εύχρηστο και ταιριάζει όμορφα σε κάθε διακόσμηση. Για μπουκάλια κρασιών, σαμπάνιας, κ.λ.π. Επιτραπέζιο. Σε λίγα λεπτά κρυώστε το κρασί σας, το νερό σας, το χυμό σας !!



Μοντέλο	Διαστάσεις Μ * Π * Υ mm	Χωρ/τα	Κατ/ση	Ισχύς 230Volt	Kg	Τιμή €
T2	605*283*445	2 μπουκάλια	2Kw/24h	265Watt	35	2.400
T3	550*503*429	3 μπουκάλια	2,5Kw/24h	320Watt	45	2.900

Βιτρίνα κρασιών επιδαπέδια KARAMCO.

Με κλειδαριά και φωτισμό. Υγρασία 65%. Μέγιστη εξωτερική θερμοκρασία 32°C. Θερμοκρασία +5/+20°C. 5 Ράφια.

Εσωτερικές διαστάσεις: 50,5x46,2x155,5cm. Χωρ/τα:

372λίτρα. Ισχύς 270Watt/230Volt.

Μοντέλο **USS374DTKSRP**

sku 807541

Τιμή: **850€**

**ΜΕΙΩΣΗ
ΤΙΜΗΣ**



Βιτρίνες κρασιών DOCRICUC Ισπανίας.

Δύο ξεχωριστές θαλάμες με θερμοκρασία +4°C/+10°C η μια για τα λευκά η άλλη για τα ροζε και +10°C/+18°C η άλλη για τα κόκκινα. Μαύρο χρώμα. Το μοντέλο ARMW-125 αποθηκεύει κάθετα και το μοντέλο AGMW-125 οριζόντια. Πόρτες μαύρες RAL9005 ανοιγόμενες που κλείνουν αυτόματα (μένουν ανοιχτές όταν είναι περισσότερο από 90°). Φωτισμός LED. Με πέντε ράφια σε κάθε θαλάμη. Βεβιασμένη ψύξη. Ηλεκτρονική ρύθμιση της θερμοκρασίας.



ARMW-125



AGMW-125

Μοντέλο	Διαστάσεις mm	Μέγιστος αριθμός μπουκαλιών	Ισχύς 230Volt	Τιμή €
AGMW-125	1250*641*1935	216	416 Watt	6.180
ARMW-125	1250*641*1935	216	416 Watt	6.180

Χρηματοκιβώτιο Vitrifrigo Ιταλίας
Κατάλληλα για τα δωμάτια των ξενοδοχείων.



VSAFE200



VSAFE2050

Μοντέλο	Εξωτερικές διαστάσεις Μ * Π * Υ mm	Εσωτερικές διαστάσεις Μ * Υ mm	Εσωτερικός φωτισμός	Password	Kg
VSAFE200	310*200*200	210*130	LED	Master - πελάτη	4
VSAFE2050	508*380*200	448*1452	LED	Master - πελάτη	15

Ρωτήστε μας για τιμές και χρόνο παράδοσης

Ψυγεία mini bars Vitrifrigo Ιταλίας
Κατάλληλα για τα δωμάτια των ξενοδοχείων.



C330V NEXT



C330V TOP CLASS



TD45



LT75 BAR



DCW95

Μοντέλο	C330V NEXT	C330V TOP CLASS	TD45	LT75 BAR	DCW95
Χαρακτηριστικά					
Τύπος	Με ψυκτικό μοτέρ	•		•	•
	Με αμμωνία		•		
	Θερμοηλεκτρικό		•		
Χωρητικότητα	33lit	33lit	40lit	45lit	95lit
Βάρος	21Kg	16Kg	15Kg	20Kg	26Kg
Διαστάσεις	390*445*540mm	390*420*544mm	495*455*420mm	380*400*715mm	480*470*840mm
Κατανάλωση	0,200Kw/24h	0,851Kw/24h	0,452Kw/24h	0,151Kw/24h	0,383Kw/24h
Ενεργειακή κλάση	E	G	G	D	G
Γυάλινη πόρτα	•	•			•
Φωτισμός LED	•	•	•	•	

Ρωτήστε μας για τιμές και χρόνο παράδοσης

Στις τιμές δεν συμπεριλαμβάνεται ο Φ.Π.Α.

Βιτρίνα επιδαπέδια KARAMCO.

Τεχνικά χαρακτηριστικά: Στατική ψύξη με βεντυλατέρ.
FREON R134a. Φωτισμό στην θάλαμη

**ΜΕΙΩΣΗ
ΤΙΜΗΣ**



USS 220 DTK



USS 300 DTK



374-DTK



USS 440 DTKL



USS 748 D2KL



USS 220 DTK BK

Μοντέλο	sku	Θερμ/σια	Ράφια	Εξωτερικές διαστάσεις cm	Εσωτερικές διαστάσεις cm	Χωρ/τα Lit	Ισχύς Watt	Τιμή €
USS 220 DTK	807535	+2/+8°C	3	59,5x64x131	50,5x46,2x102,5	215		650
USS 300 DTK	807537	+2/+8°C	4	59,5x64x164	50,5x46,2x135,5	290		680
374-DTK	80753	+1/+10°C	5	59,5x64x184	50,5x46,2x155,5	372	290	740
USS 440 DTKL	807543	+1/+10°C	5	68x65,5x209	58,5x49,5x151,5	412	390	890
USS 748 D2KL	807548	+1/+10°C	10	119x64x198	50,5x46,2x155,5 x (2)	372 x 2	730	1.490
USS 374 DTK BK	807539	+1/+10°C		50x46,2x156	59,5x64x184	345		710

Το μοντέλο **USS 748 D2KL** με ανοιγόμενες πόρτες.

Βιτρίνες ωρίμανσης ZENRIKE Ιταλίας.

Το **KLIMA MEAT** έχει σχεδιαστεί και κατασκευαστεί εξ' ολοκλήρου στην Ιταλία, χρησιμοποιώντας υλικά υψηλής ποιότητας και τεχνολογίας για την επίτευξη της τέλει ωρίμανσης. Στον σχεδιασμό του KLIMA MEAT εστίασαμε στην αναδημιουργία του ιδανικού μικροκλίματος και τις φυσικές αντιδράσεις που παραδοσιακά εκμεταλλεύεται ο άνθρωπος για την παλαίωση του κρέατος. Με βάση αυτές τις υποθέσεις, συλλάβαμε έναν μοναδικό ωριμαντήρα, μια διαισθητική τεχνολογία που συνδυάζει τις πατέντες μας για αερισμό, απολύμανση και οξυγόνωση του κρέατος.



Το KLIMA MEAT επιτρέπει την εκτέλεση υψηλής ποιότητας διαδικασιών ξηρής ωρίμανσης με έναν εύκολο και προσίτο τρόπο για όλους. Εστιατόρια, σουβλατζίδικα, κρεοπωλεία, μικρές φάρμες ή σούπερ μάρκετ μπορούν πλέον να διαχειριστούν πλήρως την ξηρή ωρίμανση του κρέατος τους, μια κρίσιμη φάση για τον προσδιορισμό της οργανοληπτικής του ποιότητας και την ενίσχυση της γεύσης και της τρυφερότητάς του. Με μοντέρνο και καθαρό σχεδιασμό, κατασκευασμένο από ανοξείδωτο χάλυβα AISI 304 (κατάλληλο για επαφή με τρόφιμα σύμφωνα με την νομοθεσία) και μονωμένο με κυκλοπεντάνιο για μέγιστη θερμομόνωση, το KLIMA MEAT χρησιμοποιεί πατενταρισμένες τεχνολογίες που το καθιστούν μοναδικό στην αγορά. Η οθόνη αφής εμφανίζει την κάθε λειτουργία με έξυπνα εικονίδια που καταστούν εύκολο τον χειρισμό - έλεγχο και τροποποίηση όλων των φάσεων της διαδικασίας. Ο ηλεκτρονικός έλεγχος επιτρέπει την ακριβή διαχείριση της θερμοκρασίας, της υγρασίας και του αερισμού στο εσωτερικό του θαλάμου, που σε συνδυασμό με το πατενταρισμένο σύστημα οξυγόνωσης ΟξίγενKLIMA, καθιστά δυνατή την αναπαραγωγή των ιδανικών συνθηκών για υψηλής ποιότητας και απόλυτα βιοασφαλή ξηρή γήρανση, μειώνοντας τον κίνδυνο λιστερίας, επιβλαβείς μούχλες και άσχημη μυρωδιά.



Το KLIMA MEAT VISION είναι ένας θάλαμος σχεδιασμένος με καινοτόμες γραμμές, σχεδιασμένο για όσους δεν έχουν αρκετό χώρο για ένα σύνηθες θάλαμο ωρίμανσης, ειδικά όσον αφορά το ύψος. Με το πιο συμπαγές σχήμα του, αυτός ο θάλαμος μπορεί να τοποθετηθεί σε έναν πάγκο στην μέση μιας αίθουσας εστιατορίου για να δώσει χαρακτήρα στο χώρο. Όλα αυτά χωρίς περιορισμό στην χωρητικότητα η οποία κυμαίνεται από 60 kg έως το μέγιστο 130kg κρέατος. Το μικρό μέγεθος του KLIMA MEAT VISION επιτρέπει την εύκολη τοποθέτηση σε επιπλωμένο περιβάλλον, όπως κρεοπωλείο όπου οι χώροι είναι μικροί.

Λιγότερη απώλεια βάρους

Το κρέας με χαμηλό βακτηριακό φορτίο είναι σίγουρα πιο ελκυστικό για τον καταναλωτή από το κρέας πλούσιο σε μούχλα. Οι θάλαμοι με το πατενταρισμένο σύστημα οξυγόνωσης και αερισμού, χρησιμοποιούν την δύναμη του ενεργού οξυγόνου και τον ομοιόμορφο αερισμό για να απενεργοποιήσουν τους μικροοργανισμούς και τις μούχλες που αλλοιώνουν το εξωτερικό στρώμα του παλαιωμένου κρέατος. Το KLIMA MEAT μειώνει το εξωτερικό στρώμα του παλαιωμένου κρέατος σε λίγα μόλις χιλιοστά. Αυτό σημαίνει λιγότερη απώλεια βάρους μετά τον καθαρισμό του κρέατος και περισσότερο προϊόν προς πώληση.



Πως πετυχαίνουμε την ελάχιστη απώλεια κιλών !!

Θέλοντας να μειώσουμε την ακριβή απώλεια κιλών, που μπορεί να συμβεί κατά την διάρκεια ωρίμανσης, το KLIMA MEAT είναι εξοπλισμένο με μια μοναδική γεννήτρια υγρασίας. Ο ελεγκτής υγρασίας είναι ένα έξυπνο σύστημα διαχείρισης της υγρασίας που σε αντίθεση με άλλες τεχνολογίες ωρίμανσης στην αγορά, μπορεί επίσης να αυξήσει την υγρασία ανάλογα με τον τύπο του κρέατος και το επιθυμητό αποτέλεσμα. **Τι σημαίνει αυτό?** Το KLIMA MEAT είναι ο μοναδικός θάλαμος ωρίμανσης που περιορίζει την απώλεια κιλών στο μέγιστο 5% στα περισσότερα κομμάτια κρέατος.

Σε ποιές περιπτώσεις είναι απαραίτητη η χρήση γεννήτριας υγρασίας?

- ✓ Όταν κάνουμε maturation για την αποφυγή υγρών (για να μην χάνει τα απαραίτητα υγρά το προϊόν).
- ✓ Για την ωρίμανση συγκεκριμένων τύπων κρέατος και μεγεθών και πιο συγκεκριμένα μεγαλύτερα σε ηλικία ζώα με πιο σκληρό κρέας.
- ✓ Για την προσθήκη υγρασίας στην θαλάμη όταν εργαζόμαστε με ανεπαρκή ποσότητα κρέατος.

Κερδίστε χρήματα

Το KLIMA MEAT είναι η σωστή τεχνολογία για οποιονδήποτε θέλει να κερδίσει κατά την διάρκεια προώθησης στους πελάτες ένα προϊόν με μεγαλύτερη αξία. Οποιοσδήποτε εστιατορας ή κρεοπωλής μπορεί να βάλει τον θάλαμο ωρίμανσης στο κατάστημά του. Με μικρό χώρο και λίγα έξοδα, μπορείτε να πειραματιστείτε στην ωρίμανση του κρέατος και τους χρόνους ωρίμανσης.

- ✓ Έλεγχος υψηλής ποιότητας στο κρέας που προτείνεται στους πελάτες σας.
- ✓ Πώληση ωριμασμένου κρέατος με υψηλότερη τιμή από το φρέσκο.
- ✓ Δεν χρειάζεται πια η αγορά ωριμασμένου κρέατος από τους προμηθευτές σας.
- ✓ Έχοντας έναν θάλαμο ωρίμανσης στην ιδιοκτησία σας, σας προσφέρει επίσης ένα έπιπλο που δίνει ταυτότητα και χαρακτήρα στο χώρο.

Ομοιόμορφος αερισμός και τέλειο μικροκλίμα

Το μοναδικό και παντενταρισμένο σύστημα “V-O” κυκλοφορίας αέρα είναι ένα από τα χαρακτηριστικά που κάνει το KLIMA MEAT την πιο καινοτόμο τεχνολογία ωρίμανσης στην αγορά. Το ασύμμετρο πάνελ στον εσωτερικό τοίχο της θαλάμης έχει σχεδιαστεί με τη χρήση ανεμόμετρων, προκειμένου να εξασφαλιστεί ομοιόμορφος αερισμός και στέγνωμα όλων των κομματιών κρέατος που τοποθετούνται στην θαλάμη. Το κανάλι οριζοντίως και καθέτος διατηρεί την θερμοκρασία και την υγρασία συνεχή σε κάθε σημείο της θαλάμης δημιουργώντας το τέλειο μικροκλίμα. Δεν υπάρχει η ανάγκη ανακατάταξης του κρέατος μέσα στην θαλάμη, το οποίο βοηθάει στην οργάνωση της δουλειάς. Λιγότερη υγρασία και λιγότερη μούχλα σημαίνει επίσης λιγότερα απόβλητα, καθώς οι επιφάνειες του κρέατος δεν θα χρειάζεται να καθαρίζονται επανειλημμένα.

Οξυγονωμένο κρέας και απολυμασμένος θάλαμος με ΟξίγενKLIMA

Το KLIMA MEAT είναι εξοπλισμένο με τεχνολογία ΟξίγενKLIMA, μια πατενταρισμένη συσκευή που χρησιμοποιεί την απολύμανση του ενεργού οξυγόνου για την διατήρηση της βιοασφάλειας στην ωρίμανση.

- ✓ Μειώστε και ελέγξτε την παρουσία των βακτηρίων και της μούχλας.
- ✓ Εξαλείψτε την ανεπιθύμητη οσμή. Το κρέας που έχει ωριμάσει έως και 2 μήνες μέσα στο KLIMA MEAT θα συνεχίσει να μυρίζει ωραία.
- ✓ Αποφύγετε επικίνδυνες μολύνσεις ανάμεσα στα διάφορα κοψίματα που μπορεί να παρουσιάζουν διαφορετικές συνθήκες.
- ✓ Αποστείρωση χωρίς την χρήση χημικών ακόμη στα δυσπρόσιτα εξαρτήματα και μέρη του θαλάμου.
- ✓ Οξυγονώνει το κρέας, παίρνοντας αέρα από το εξωτερικό περιβάλλον και δημιουργώντας καθαρό οξυγόνο μέσα στην θαλάμη με ελέγχόμενο τρόπο.

Χαμηλή κατανάλωση ενέργειας

Το KLIMA MEAT χρησιμοποιεί monoblock μονάδα ψύξης σχεδιασμένη από μηχανικούς για να προσφέρει τα καλύτερα αποτελέσματα ξηρής ωρίμανσης. Η ψυκτική μονάδα υψηλής απόδοσης (κλιματική κλάση 5) χρησιμοποιεί FREON R290, το πιο αποδοτικό και οικολογικό ψυκτικό αέριο που διατίθεται αυτή τη στιγμή.

Αν και το κόστος παραγωγής είναι υψηλότερο από ό,τι για άλλους τύπους αερίων, αποφασίσαμε να χρησιμοποιήσουμε το R290 για να παρέχουμε στους πελάτες μας ένα τεχνολογικά προηγμένο οικολογικό ντουλάπι χαμηλής κατανάλωσης. Είναι σημαντικό να σημειωθεί ότι, για τους λόγους που αναφέρθηκαν παραπάνω, πολλά ψυκτικά αέρια, όπως το R404A, θα απαγορευθούν από το 2021. Για τον ίδιο σκοπό, τον περιορισμό του ενεργειακού κόστους, επιλέξαμε μια λειτουργία απόψυξης που χρησιμοποιεί ζεστό αέριο και αποφασίσαμε να μονώσουμε όλους τους τοίχους του ντουλαπιού με κυκλοπεντάνιο.

Περισσότερος χώρος Υψηλότερη παραγωγικότητα!!

Για να επιλέξετε έχω μηχανήμα ωρίμανσης, θα πρέπει προσεκτικά να σκεφθείτε την πραγματική του χωρητικότητα. Το ιδανικό μηχανήμα καθώς το μέγεθος του, θα πρέπει να σας προσφέρει περισσότερο χώρο φόρτωσης από άλλους. Το KLIMA MEAT μπορεί να ανταγωνιστεί έναν μεγαλύτερο θάλαμο σε σύγκριση με άλλους θαλάμους ίδιου μεγέθους. Ο όγκος του θαλάμου έχει αυξηθεί με την εγκατάσταση του εξαμιστή στο πάνω μέρος του θαλάμου. Περισσότερος εσωτερικός χώρος σημαίνει πιο ορθολογική χρήση, υψηλότερη παραγωγικότητα και χαμηλότερο κόστος παραγωγής.

Όχι πια περίπλοκα εγχειρίδια και οδηγίες!

Η οθόνη αφής της KLIMA SYSTEM είναι η μόνη στην αγορά με έξυπνα εικονίδια που σχετίζονται με προκαθορισμένα προγράμματα. Για να τα εκτελέσετε ή να τα τροποποιήσετε θα χρειαστεί απλώς να επιλέξετε το σχετικό εικονίδιο.

Προσαρμόστε την παραγωγή σας!!

Χρειάζεται να δημιουργήσετε ένα προσαρμοσμένο πρόγραμμα; Η οθόνη KLIMA MEAT είναι πολύ διαισθητική και θα σας επιτρέψει να προσαρμόσετε και να αποθηκεύσετε εύκολα κάθε φάση κάθε διαδικασίας.

Τηλεχειριστήριο και διαγνωστικά

Το καινοτόμο τηλεχειριστήριο και οι διαγνώσεις του επιτρέπουν στον χρήστη την μόνιμη επίβλεψη του κρέατος κατά την διάρκεια ωρίμανσης για να διασφαλιστεί η αξιοπιστία και η ποιότητα. Αλλά δεν είναι μόνο αυτά!! Μπορείτε απομακρυσμένα να συνδέσετε τον θάλαμό σας με τον υπολογιστή σας, το tablet σας ή το κινητό σας και να λειτουργείτε ένα ευρέως φάσμα λειτουργιών καθώς και αλλαγή ρυθμίσεων και προγραμμάτων καθώς και εξαρτημάτων δοκιμής.

Ένα παράδειγμα? Ο χρήστης μπορεί να αλλάξει το επίπεδο υγρασίας ακόμη και αν δεν είναι μπροστά στο θάλαμο. Επίσης το καταγραφικό δεδομένων συνεχώς καταγράφει τις εσωτερικές παραμέτρους της θαλάμης. Αυτά τα δεδομένα μπορούν να προβληθούν και να γίνουν εξαγωγή σε excel όπως επίσης να χρησιμοποιηθούν για να εντοπίσουν δυσλειτουργίες καθώς και για τη συμμόρφωση με τους κανονισμούς HACCP.



Σειρά **EASY**

	LINE 700	LINE 900	LINE 1500
Χωρ/τα min/max*	50/130Kg	60/180Kg	100/280Kg
Ανοξείδωτο	KME700PV	KME900PV	KME1500PV
Βαμμένο μαύρο μέταλλο	KME700PVB	KME900PVB	KME1500PVB
Βαμμένο μαύρο μέταλλο με τζάμι	KMED700PVB	KMED900PVB	KMED1500PVB
Διαστάσεις	740x850x2115h	920x800x2115h	1460x850x2115h
Ισχύς	0,40Kw/230V/50/1	0,40Kw/230V/50/1	0,70Kw/230V/50/1
Περιλαμβάνει αξεσουάρ	4 σχάρες ψυγείου 4 set οδηγί Oxygenklima	4 σχάρες ψυγείου 4 set οδηγί Oxygenklima	8 σχάρες ψυγείου 8 set οδηγί Oxygenklima

* Προτεινόμενη χωρητικότητα για σωστή λειτουργία.

Στις τιμές δεν συμπεριλαμβάνεται ο Φ.Π.Α.



Σειρά **SYSTEM**

	LINE 700	LINE 900	LINE 1500
Χωρ/τα min/max*	50/130Kg	60/180Kg	100/280Kg
Ανοξείδωτο	KMS700PV	KMS900PV	KMS1500PV
Βαμμένο μαύρο μέταλλο	KMS700PVB	KMS900PVB	KMS1500PVB
Βαμμένο μαύρο μέταλλο με τζάμι	KMSD700PVB	KMSD900PVB	KMSD1500PVB
Διαστάσεις	740x850x2115h	920x800x2115h	1460x850x2115h
Ισχύς	1,20Kw/230V/50/1	1,20Kw/230V/50/1	1,5Kw/230V/50/1
Περιλαμβάνει αξεσουάρ	4 inox σχάρες ψυγείου 4 set οδηγού Filter kit Oxygenklima	4 inox σχάρες ψυγείου 4 set οδηγού Filter kit Oxygenklima	8 inox σχάρες ψυγείου 8 set οδηγού Filter kit Oxygenklima

* Προτεινόμενη χωρητικότητα για σωστή λειτουργία.



Σειρά **VISION**

	SERIES VISION EASY	SERIES VISION SYSTEM
Χωρ/τα min/max*	60/120Kg	60/120Kg
Ανοξείδωτο	/	/
Βαμμένο μαύρο μέταλλο	/	/
Βαμμένο μαύρο μέταλλο με τζάμι	KMVE	KMVS
Διαστάσεις	1100x765x1390h	1100x765x1390h
Ισχύς	0,40Kw/230V/50/1	0,40Kw/230V/50/1
Περιλαμβάνει αξεσουάρ	2 inox σχάρες 2 set οδηγού inox Oxygenklima	3 inox σχάρες 3 set οδηγού inox Oxygenklima

Σειρά **500**

	SERIES 500 EASY
Χωρ/τα min/max*	40/100Kg
Ανοξείδωτο	/
Βαμμένο μαύρο μέταλλο	KME500PVB
Βαμμένο μαύρο μέταλλο με τζάμι	/
Διαστάσεις	665x745x1840h
Ισχύς	0,60Kw/230V/50/1
Περιλαμβάνει αξεσουάρ	3 inox σχάρες 3 set οδηγού inox Oxygenklima

* Προτεινόμενη χωρητικότητα για σωστή λειτουργία.

Μοντέλα & χαρακτηριστικά

Μοντέλο	Τζάμι στο πίσω μέρος	Χρώμα	Διαστάσεις mm	Χωρ/τα	Παραγωγή min - max	Ισχύς 230V - 50-60 Hz	Θερμ/σία	Βάρος
KMSD700PVB	Ναι	Μαύρο	740x850x2115	700 lt	50kg - 130kg	1,20 kw	0°c +4°c	189 kg
KMS700PV	Όχι	Inox	740x850x2115	700 lt	50kg - 130kg	1,20 kw	0°c +4°c	172 kg
KMS700PVB	Όχι	Μαύρο	740x850x2115	700 lt	50kg - 130kg	1,20 kw	0°c +4°c	172 kg
KMSD900PVB	Ναι	Μαύρο	920x800x2115	800 lt	60kg - 160kg	1,20 kw	0°c +4°c	199 kg
KMS900PV	Όχι	Inox	920x800x2115	800 lt	60kg - 160kg	1,20 kw	0°c +4°c	172 kg
KMS900PVB	Όχι	Μαύρο	920x800x2115	800 lt	60kg - 160kg	1,20 kw	0°c +4°c	172 kg
KMSD1500PVB	Ναι	Μαύρο	1460x850x2115	1500 lt	100kg - 230kg	1,50 kw	0°c +4°c	305 kg
KMS1500PV	Όχι	Inox	1460x850x2115	1500 lt	100kg - 230kg	1,50 kw	0°c +4°c	275 kg
KMS1500PVB	Όχι	Μαύρο	1460x850x2115	1500 lt	100kg - 230kg	1,50 kw	0°c +4°c	275 kg
KMVE	Ναι	Μαύρο	1100x765x1390		60 kg - 120 kg	0,40 kw	0°c +4°c	160 kg
KMVS	Ναι	Μαύρο	1100x765x1390		60 kg - 120 kg	0,40 kw	0°c +4°c	160 kg
KME500PVB	Όχι	Μαύρο	665x745x2065(max)	500 lt	50 kg - 100 kg	550 w	0°c +4°c	150 kg
KMED700PVB	Ναι	Μαύρο	740x850x2115	700 lt	50kg - 130kg	1,20 kw	0°c +4°c	189 kg
KME700PV	Όχι	Inox	740x850x2115	700 lt	50kg - 130kg	1,20 kw	0°c +4°c	162 kg
KME700PVB	Όχι	Μαύρο	740x850x2115	700 lt	50kg - 130kg	1,20 kw	0°c +4°c	162 kg



Το KLIMA FISH, η τελευταία κατοχυρωμένη με δίπλωμα ευρεσιτεχνίας συσκευή παλαίωσης που γεννήθηκε στον οίκο Zernike, ανατρέπει τα καθιερωμένα πρότυπα επεξεργασίας ψαριών.

Η ακρίβεια του ηλεκτρονικού ελέγχου επιτρέπει την ακριβή διαχείριση της θερμοκρασίας, της υγρασίας και της ανακυκλοφορίας αέρα στο εσωτερικό του θαλάμου, η οποία, σε συνδυασμό με το πατενταρισμένο σύστημα οξυγόνωσης OxigenKLIMA, επιτρέπει την αναπαραγωγή των ιδανικών συνθηκών ποιοτικής ωρίμανσης με τέλεια βιοασφάλεια, μειώνοντας τη δυσάρεστη οσμή, τους κινδύνους αποσύνθεσης και τον πολλαπλασιασμό των βακτηρίων.

Χάρη στο KLIMA FISH, το καλύτερο ψάρι δεν θα είναι πλέον αυτό που μόλις αλιεύτηκε, αλλά το ώριμο: η ωρίμανση του ψαριού είναι στην πραγματικότητα μια διαδικασία που μαλακώνει το κρέας, εντείνει τις γεύσεις και το κάνει πιο ζουμερό, επιτρέποντας την εξαγωγή και ενίσχυση όλων τα οργανοληπτικών χαρακτηριστικών των ψαριών που διαφορετικά θα ήταν αρκετά ουδέτερα.

Αυτή η πρωτοποριακή τεχνική παλαίωσης μπορεί να ξεπεράσει τις τριάντα ημέρες σε ψάρια μεγάλου μεγέθους με ροζ κρέας και με μεγαλύτερη ποσότητα ενδομυϊκού λίπους, με σημαντική βελτίωση και από την άποψη της υφής στον ουρανίσκο και της πεπτικότητας.

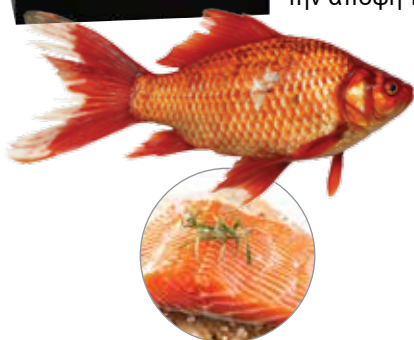

Ενισχύει τις οργανοληπτικές ιδιότητες

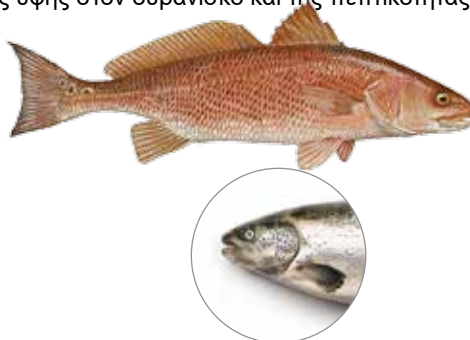

Επεκτείνει την διάρκεια ζωής



Μειώνει τα απόβλητα, χρησιμοποιώντας όλα τα τμήματα του ψαριού

Σειρά EASY	LINE 700	LINE 900	LINE 1500
Χωρ/τα min/max*	30/50 Kg*	40/60 Kg*	60/100 Kg*
Ανοξείδωτο	KFE700PV	KFE900PV	KFE1500PV
Βαμμένο μαύρο μέταλλο	KFE700PVB	KFE900PVB	KFE1500PVB
Βαμμένο μαύρο μέταλλο με τζάμι	KFED700PVB	KFED900PVB	KFED1500PVB
Διαστάσεις	740x850x2115h	920x800x2115h	1460x850x2115h
Ισχύς	0,40Kw/230V/50/1	0,40Kw/230V/50/1	0,70Kw/230V/50/1
Περιλαμβάνει αξεσουάρ	<ul style="list-style-type: none"> • 1 σχάρα ψυγείου • 2 ράγες γάντζων με 8 γάντζους • 3 set οδηγοί • Oxigenklima 	<ul style="list-style-type: none"> • 1 σχάρα ψυγείου • 2 ράγες γάντζων με 8 γάντζους • 3 set οδηγοί • Oxigenklima 	<ul style="list-style-type: none"> • 2 σχάρες ψυγείου • 4 ράγες γάντζων με 16 γάντζους • 6 set οδηγοί • Oxigenklima

* Προτεινόμενη χωρητικότητα για σωστή λειτουργία.

Σειρά SYSTEM	LINE 700	LINE 900	LINE 1500
Χωρ/τα min/max*	30/50 Kg*	40/60 Kg*	60/100 Kg*
Ανοξείδωτο	KFS700PV	KFS900PV	KFS1500PV
Βαμμένο μαύρο μέταλλο	KFS700PVB	KFS900PVB	KFS1500PVB
Βαμμένο μαύρο μέταλλο με τζάμι	KFSD700PVB	KFSD900PVB	KFSD1500PVB
Διαστάσεις	740x850x2115h	920x800x2115h	1460x850x2115h
Ισχύς	0,40Kw/230V/50/1	0,40Kw/230V/50/1	0,70Kw/230V/50/1
Περιλαμβάνει αξεσουάρ	<ul style="list-style-type: none"> • 1 σχάρα ψυγείου • 3 ράγες γάντζων με 12 γάντζους • 4 set οδηγοί • Oxigenklima 	<ul style="list-style-type: none"> • 1 σχάρα ψυγείου • 3 ράγες γάντζων με 12 γάντζους • 4 set οδηγοί • Oxigenklima 	<ul style="list-style-type: none"> • 2 σχάρες ψυγείου • 6 ράγες γάντζων με 24 γάντζους • 8 set οδηγοί • Oxigenklima

* Προτεινόμενη χωρητικότητα για σωστή λειτουργία.

Αξεσουάρ κατ' απαίτηση

ΣΕΤ ΟΔΗΓΩΝ
Οδηγοί από ανοξείδωτο χάλυβα με σύστημα κατά της ανατροπής. Απλή αφαίρεση και μετακίνηση.



ΣΧΑΡΙΑ ΨΥΓΕΙΟΥ ΑΠΟ ΑΤΣΑΛΙ ή RILSAN
Η σχάρα είναι η βέλτιστη επιφάνεια στήριξης που επιτρέπει τη διάχυση του μικροκλίματος.

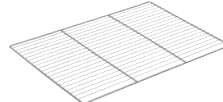

ΣΩΛΗΝΩΔΗΣ ΓΑΝΤΖΟΙ
Ανοξείδωτοι γάντζοι με 2 μπάρες στήριξης για ψάρια.



ΡΟΔΕΣ
Kit ρόδες με ρουλεμάν. 1 ρόδα με φρένο.



ΣΥΣΤΗΜΑ ΠΑΡΑΚΟΛΟΥΘΗΣΗΣ ΚΑΙ ΕΠΟΠΤΕΙΑΣ GSM
Αυτόματη κλήση συναγερμού σε περίπτωση ανωμαλιών κατά τις διαδικασίες. (μόνο για τα μοντέλα σειρά SYSTEM)





UP-251GD



UP-451GD



UP-651GD

- Πόρτες με διπλά τζάμια μονωμένες με χαμηλή θερμική εκπομπή για μείωση της μεταφοράς θερμότητας, με εργονομική λαβή.
- Εσωτερικά σχεδιασμένο βεβιασμένο σύστημα ψύξης, με τον εξατμιστή ενσωματωμένο στην πίσω πλευρά του ψυγείου όπου εγγυάται βέλτιστη κατανομή ψύξης.
- Βέλτιστο σύστημα κυκλοφορίας αέρα που εγγυάται μια ισορροπημένη και σταθερή κατανομή σε όλο τον θάλαμο, έτσι ώστε η θερμοκρασία να παραμένει ομοιόμορφη. Βοηθά στη διατήρηση της τροφής για μεγαλύτερο χρονικό διάστημα.
- Φωτισμός LED χαμηλής κατανάλωσης οριζόντια τοποθετημένος στο πλαίσιο.
- Θερμοκρασία: 0°C +8 °C

Μοντέλο	Freon	Hz	Κωδικός	Χωρ/τα Lit	Ενεργειακή κλάση	Ισχύς KWatt Ψύξης	Ρεύμα	Διαστάσεις mm	Τιμή €
---------	-------	----	---------	------------	------------------	----------------------	-------	---------------	--------

Ψυγεία συντήρησης λευκό εξωτερικά

UP-251GD	R-600a	50	19089741	125	B	0,14	0,091	626*600*850	1.245
UP-451GD	R-600a	50	19089742	460	B	0,292	0,193	626*740*1865	1.557
UP-651GD	R-600a	50	19089743	600	B	0,292	0,193	780*740*1865	1.749

Ψυγεία συντήρησης ανοξείδωτο εξωτερικά

UP-251 SS GD	R-600a	50	19100114	125	B	0,14	0,091	626*600*850	1.326
UP-451 SS GD	R-600a	50	19100115	460	B	0,292	0,193	626*740*1865	1.684
UP-651 SS GD	R-600a	50	19100116	600	B	0,292	0,193	780*740*1865	1.952

		UP-251 SS	UP-451 SS	UP-651 SS	UP-251 SS GD	UP-451 SS GD	UP-651 SS GD
UK Plug G τύπος	Cl	18	18	18	18	18	18
60Hz	60Hz	27	39	39	27	39	39
Γυάλινη πόρτα	GD	•	•	•	•	•	•

Θάλαμοι συντήρησης Fagor Ισπανίας.

ΟΡΑΤΟΤΗΤΑ:

Κατακόρυφο φως LED που βελτιστοποιεί την ορατότητα των προϊόντων στη θαλάμη.



Μοντέλο	Κωδικός	Θερ/σια	FREON	Defrost	Χωρ/τα Lit	Πάχος μόνωσης mm	Ενεργειακή κλάση	Ισχύς Kw	Διαστάσεις mm	Τιμή €
---------	---------	---------	-------	---------	------------	------------------	------------------	----------	---------------	--------

Θάλαμος συντήρησης με γυάλινη πόρτα

CUP-11G GD	19089464	0°C +8 °C	R-600a	Stop	610	60	B	0,186	653*842*2040	3.153
CUPT-11G GD	19106095	-2°C +8 °C	R-600a	Ηλεκτρική	610	60	C	0,361	653*842*2040	3.410
CUP-22G GD	19089468	0°C +8 °C	R-600a	Stop	1332	60	B	0,212	1318*842*2040	4.886
CUPT-22G GD	19106098	-2°C +8 °C	R-600a	Ηλεκτρική	1332	60	D	0,896	1318*842*2040	5.400

Θάλαμος κατάψυξης με γυάλινη πόρτα

CUN-11G GD	19097604	-18°C -22°C	R-290	Hot gas	543	60	F	0,58	653*842*2040	4.089
CUN-22G GD	19099968	-18°C -22°C	R-290	Hot gas	1186	60	F	0,907	1318*842*2040	6.798

	Κωδικός	CUP-11G GD	CUPT-11G GD	CUP-22G GD	CUPT-22G GD	CUN-11G GD	CUN-22G GD
Αντίθετο άνοιγμα	OP	74	74				
G τύπος πρίζας	CI	18	18	18	18	18	18
Κλειδαριά	LC	•	•	•	•	•	•
Remote group	RG	-315	-315	-390	-390	-390	-390
Ρόδες	C	26	26	26	26	26	26
Ιnox πλάτη	BS	228	228	378	378	228	378
Θερμαινόμενο πλαίσιο	FH	140	140	193	193	•	•
60Hz	60Hz	55	55	82	82	64	96
Πεντάλ	PD	128	128	256	256	128	256



UP-251
UN-251



UP-451
UN-451



UP-651
UN-651

- Μεταλλικό εξωτερικά λευκό με ανοξείδωτη επίστρωση.
- Εσωτερικό σώμα από υλικό ABS πρότυπο τροφίμων.
- Οι εσωτερικές γωνίες και οι άκρες στρογγυλεμένες για εύκολο καθαρισμό.
- Πόρτα με ενσωματωμένη λαβή.
- Αναστρέψιμη πόρτα.
- Εξοπλισμένο με κλειδαριά και κλειδί.
- Ψηφιακό θερμόμετρο με έλεγχο θερμοκρασίας.
- Τάση λειτουργίας: 230V-50Hz.

Ψυγεία θάλαμοι συντήρησης:

- Συνοδεύεται με 3 άνω σχάρες και 1 σχάρα για τον κάτω χώρο (μοντέλο AFP-251, 2 επάνω σχάρες).
- Οδηγοί ενσωματωμένοι στα πλαϊνά της θαλάμης.
- Αποχέτευση μέσα στο θάλαμο.

- Βεβιασμένη ψύξη. Εξατμιστήρας ενσωματωμένος στο πίσω τοίχωμα του ντουλαπιού. Ένας ανεμιστήρας διανέμει το κρύο, αποκτώντας μια ομοιόμορφη θερμοκρασία στο εσωτερικό.
- Freon R-600a.
- Θερμοκρασία λειτουργίας: -1°C/+6°C. Θερμοκρασία περιβάλλοντος 32°C.

Ψυγεία θάλαμοι κατάψυξης:

- Εξοπλισμένο με 7 σταθερά ράφια (μοντέλο AFN-251-I, 2 ράφια).
- Στατική ψύξη μέσω ραφιών.
- Freon R-290.
- Θερμοκρασία λειτουργίας: -22°C/-15°C.
- Θερμοκρασία περιβάλλοντος 32°C.

Μοντέλο	Freon	Hz	Κωδικός	Χωρ/τα Lit	Ράφια	Ενεργειακή κατηγορία	Ενεργειακή κλάση	Ισχύς Watt	Διαστάσεις mm	Τιμή €
---------	-------	----	---------	------------	-------	----------------------	------------------	------------	---------------	--------

Ψυγεία συντήρησης

	UP-251	R-600a	50	19089735	125	2	4	B	91	626*600*850	1.199
	UP-451	R-600a	50	19089736	460	3+1	4	D	186	626*742*1,865	1.476
	UP-651	R-600a	50	19089737	600	3 (GN-2/1) + 1	4	D	186	780*742*1,865	1.639

Ψυγεία κατάψυξης

	UN-251	R-290	50	19089738	125	2	4	-	142	626*600*850	1.187
	UN-451	R-290	50	19089739	460	7	4	-	143	626*742*1,865	1.678
	UN-651	R-290	50	19089740	600	7	4	-	145	780*742*1,865	1.960

Παρουσιάζουμε τη νέα σειρά επαγγελματικών ντουλαπιών ψύξης, με μεγάλη χωρητικότητα και διαφορετικά εξωτερικά φινιρίσματα για να ανταποκρίνονται καλύτερα στις ανάγκες της επιχείρησής σας.



UP-251SS
UN-251SS



UP-451SS
UN-451SS



UP-651SS
UN-651SS

- Εξωτερικά από ανοξείδωτο χάλυβα.
- Εσωτερικό σώμα από υλικό ABS πρότυπο τροφίμων.
- Οι εσωτερικές γωνίες και οι άκρες στρογγυλεμένες για εύκολο καθαρισμό.
- Πόρτα με ενσωματωμένη λαβή.
- Αναστρέψιμη πόρτα.
- Εξοπλισμένο με κλειδαριά και κλειδί.
- Ψηφιακό θερμόμετρο με έλεγχο θερμοκρασίας.
- Τάση λειτουργίας: 230V-50Hz.

Ψυγεία θάλαμοι συντήρησης:

- Συνοδεύεται με 3 άνω σχάρες και 1 σχάρα για τον κάτω χώρο (μοντέλο AFP-251-I, 2 επάνω σχάρες).
- Οδηγοί ενσωματωμένοι στα πλαϊνά της θαλάμης.
- Αποχέτευση μέσα στο θάλαμο.

- Βεβιασμένη ψύξη. Εξαμιστήρας ενσωματωμένος στο πίσω τοίχωμα του ντουλαπιού. Ένας ανεμιστήρας διανέμει το κρύο, αποκτώντας μια ομοιόμορφη θερμοκρασία στο εσωτερικό.
- Freon R-600a.
- Θερμοκρασία λειτουργίας: -1°C/+6°C. Θερμοκρασία περιβάλλοντος 32°C.

Ψυγεία θάλαμοι κατάψυξης:

- Εξοπλισμένο με 6 σταθερά ράφια (μοντέλο AFN-251-I, 2 ράφια).
- Στατική ψύξη μέσω ραφιών.
- Freon R-290.
- Θερμοκρασία λειτουργίας: -22°C/-15°C.
- Θερμοκρασία περιβάλλοντος 32°C.

Μοντέλο	Freon	Hz	Κωδικός	Χωρ/τα Lit	Ράφια	Ενεργειακή κατηγορία	Ενεργειακή κλάση	Ισχύς Watt	Διαστάσεις mm	Τιμή €
---------	-------	----	---------	------------	-------	----------------------	------------------	------------	---------------	--------

Ψυγεία συντήρησης

	UP-251 SS	R-600a	50	19089729	125	2	4	B	91	626*600*850	1.245
	UP-451 SS	R-600a	50	19089730	460	3+1	4	D	186	626*740*1.865	1.603
	UP-651 SS	R-600a	50	19089731	600	3 (GN-2/1) + 1	4	D	186	780*740*1.865	1.842

Ψυγεία κατάψυξης

	UN-251 SS	R-290	50	19089732	125	2	4	-	142	626*600*850	1.354
	UN-451 SS	R-290	50	19089733	460	6	4	-	143	626*740*1.865	1.744
	UN-651 SS	R-290	50	19089734	600	6	4	-	145	780*740*1.865	2.001



A

B

C

C

D

ADVANCE

**CONCEPT
MONOBLOCK**

CONCEPT

**SNACK
CABINETS**

**PASTRY
CABINETS**

FISH CABINETS

AUP-11G

MUP-11G

CUP-11G

CUP-11S

CUP-11B

CUF-11

Χωρητικότητα (No
ραφιών/πόρτα)

24

23

23

18

20

7

Διάσταση ραφίου

GN2/1

GN2/1

GN2/1

560x542

600x400

600x400

Ενεργειακή κλάση

A

B

C

C

E

-

Μόνωση (mm)

80

60

60

50

50

50

Freon +/-

R600a

R600a

R600a

R600a

R290

R290

Κληματική κλάση (1
πόρτα)

5

4

4

4

4

4

Multiflow πολλαπλή
ροή

Ναι

Ναι

Όχι

Όχι

Όχι

Όχι

Συμβατό με HACCP

Ναι

Όχι

Όχι

Όχι

Όχι

Όχι

Ηλεκτρονικός
έλεγχος

Οθόνη 5"

Οθόνη 3"

Οθόνη 3"

Οθόνη 3"

Οθόνη 3"

Οθόνη 3"

Χαρακτηριστικά

Ηλεκτρονικός έλεγχος

Εύκολο στην χρήση
Λειτουργικός & διαισθητικός ηλεκτρονικός έλεγχος με πληκτρολόγιο που επιτρέπει την άμεση πρόσβαση στις κύριες λειτουργίες.



Λειτουργία ECO

Λειτουργία που βελτιστοποιεί την απόδοση ρυθμίζοντας αυτόματα τις θερμοκρασίες όταν οι πόρτες δεν ανοίγουν, έτσι ώστε η μονάδα ψύξης να λειτουργεί μόνο όταν χρειάζεται και πάντα, αποτελεσματικά.



Κλιματική Κλάση 5

Συσκευές ελεγμένες σε πιο σκληρά περιβάλλοντα εργασίας, που διασφαλίζουν τη διατήρηση του προϊόντος σε συνθήκες υψηλής θερμοκρασίας και υγρασίας.

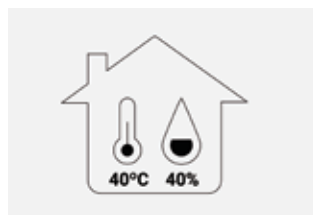

Βέλτιστο κύκλωμα ψύξης

Εσωτερικά σχεδιασμένο σύστημα ψύξης βεβαιωμένης κυκλοφορίας με ηλεκτρονικά εξαρτήματα χαμηλής καταπόνησης που εγγυώνται βέλτιστη απόδοση.



Multiflow

Βέλτιστο σύστημα κυκλοφορίας αέρα που εγγυάται μια ισορροπημένη & σταθερή κατανομή σε όλο τον εξοπλισμό, ώστε η θερμοκρασία να παραμένει ομοιόμορφη. Βοηθά στη διατήρηση της τροφής για μεγαλύτερο χρονικό διάστημα.



Μεγαλύτερα πάχη μόνωσης

Το πάχος της μόνωσης είναι ένας βασικός παράγοντας για την πρόληψη της απώλειας του κρύου. Η νέα γενιά iKOLD αυξάνει τα επίπεδα μόνωσης όλων των μεσαίων σειρών για να παρέχει μεγαλύτερη απόδοση ψύξης.



Ενσωματωμένοι οδηγοί

Οι ενσωματωμένοι οδηγοί λαμαρινών διευκολύνουν τον καθαρισμό στα ντουλάπια. Αυξάνουν επίσης την ευελιξία αποθήκευσης, επιτρέποντάς τους να προσαρμόζονται στις ανάγκες του χρήστη.



LED φωτισμός εσωτερικά

Η χαμηλή κατανάλωση φωτισμού LED, στρατηγικά βρίσκεται στα πλαινά, παρέχοντας βέλτιστο φωτισμό στη θαλάμη.



Μέγιστη σταθερότητα

Πόδια από ανοξείδωτο ασάλι ρυθμιζόμενου ύψους στάνταρ. Το ύψος των ποδιών μπορεί να ρυθμιστεί ξεχωριστά. Επιπλέον, υπάρχει η επιλογή να επιλέξετε περιστρεφόμενους τροχούς ή πόδια για καράβια.



Προσιτό άνοιγμα πόρτας

Ανοιγόμενο πεντάλ προαιρετικά σε όλους τους θαλάμους, επιτρέποντας την πρόσβαση στο εσωτερικό με άνετο τρόπο.



Αφαιρούμενο λάστιχο πόρτας

Αποσπώμενο μαγνητικό λάστιχο πόρτας τριπλό, για να διατηρείται η μέγιστη υγιεινή και οι μονωτικές ιδιότητες.



Ενσωματωμένες λαβές

Πόρτες από ανοξείδωτο χάλυβα με εργονομική, ολόσωμη, στιβαρή, τέλεια ενσωματωμένη λαβή, που εξασφαλίζει πρακτικό άνοιγμα των συρταριών & αποφεύγει τη συλλογή σκόνης & βρωμιάς.



Αυτόματο κλείσιμο πόρτας

Αρθρωτές πόρτες με αυτόματη επιστροφή για τέλειο κλείσιμο που ελαχιστοποιεί την αύξηση της θερμοκρασίας. Οι πόρτες έχουν θέση παραμονής 120° και κλείνουν αυτόματα σε λιγότερο από 90°.



Ανακλινόμενο πάνελ

Ανακλινόμενο πάνελ με καλύτερη πρόσβαση στον έλεγχο που διευκολύνει το σέρβις, διευρύνοντας έτσι την ωφέλιμη ζωή του εξοπλισμού



Συνδεσιμότητα

Εγγυάται την σωστή σιατήρηση του αποθηκευμένου φαγητού με ακρίβεια απεικόνισης του ψυκτικού σας εξοπλισμού χάρη στο FAGOR Kconnect



Προαιρετικό στην σειρά ADVANCE (Κ συνδεσιμότητα)



Θάλαμοι συντήρησης - κατάψυξης

Μεγάλη ποικιλία ψυγείων θαλάμων από τη FAGOR Ισπανίας. Μοντέλα GN, Snack, ζαχαροπλαστικής, ψαριών.

ΣΕΙΡΑ ADVANCE GASTRONORM ΨΥΓΕΙΑ ΘΑΛΑΜΟΙ

Κατασκευασμένοι από ανοξείδωτο AISI 304 και στο πίσω μέρος του ψυγείου. Ανοξείδωτο εσωτερικά και εξωτερικά. Πάχος μόνωσης 80mm, με πυκνότητα 40kg/m³. Μόνωση από πολυουρεθάνη. Ενσωματωμένη σκαλιέρα 24 θέσεων ύψους 55 χιλιοστών έκαστη. Βεβαιασμένη κυκλοφορία αέρα. Χαλκοσωλήνες αλουμινίου, πτέρυγα στον εξαμιστή. Σύστημα HACCP. Ηλεκτρονική ένδειξη και ρύθμιση της θερμοκρασίας και της απόψυξης. Ακουστική και οπτική ειδοποίηση συνδεδεμένη με 3 αισθητήρια σε στρατηγικά σημεία της θαλάμης. Ελέγχουν απόλυτα την ψύξη και σταματάει την λειτουργία του ψυκτικού μηχανήματος σε περίπτωση βρωμιάς ή τεχνικού προβλήματος. Ηχητική ειδοποίηση, όταν η πόρτα μένει ανοιχτή. Αυτόματο κλείσιμο της πόρτας. Όταν την ανοίγετε λιγότερο από 90 μοίρες κλείνει αυτόματα και όταν την ανοίγετε περισσότερο από 135 μοίρες παραμένει ανοιχτή. Ενσωματωμένη αποχέτευση. 3 σχάρες GN 2/1 συνοδεύουν κάθε μονό θάλαμο. Ενσωματωμένος πάτος και υγειονομικές γωνίες στην θαλάμη για τον εύκολο καθαρισμό της. Ανοξείδωτα ρυθμιζόμενα πόδια. Ψύξη -2/+8°C για την συντήρηση, -18/-22°C βαθμοί για την κατάψυξη. ΚΑΤΑΨΥΞΗ: εφοδιασμένη με θερμοστατική βαλβίδα αναστολής που εξασφαλίζει την ακριβή διαχείριση του ψυκτικού κυκλώματος. HOTGAS DEFROST. Μέγιστη εξωτερική +43°C. Φωτισμός LED εσωτερικά. Κλειδαριά στην πόρτα. Προαιρετικά: ρόδες με φρένο, πόρτα από την αντίθετη πλευρά. Πεντάλ για το άνοιγμα της πόρτας.



Μοντέλο	Θερ/σια	FREON	Hz.	Κωδικός	Πόρτες	Ενεργειακή κλάση	Χωρ/τα Lit	Ετήσια ενεργειακή κατανάλωση	Ισχύς Watt	Διαστάσεις mm	Τιμή €
Θάλαμοι συντήρησης											
AUP-11G	0°C +8 °C	R600a	50	19089406	1	A	610	336Kw/H	158	693*856*2106	3.411
AUPT-11G	-2°C +8 °C	R-290	50	19103143	1	B	610	451Kw/H	0,688	693*856*2106	3.650
AUP-22G	0°C +8 °C	R600a	50	19089396	2	C	1.332	833Kw/H	192	1358*856*2106	5.171
AUPT-22G	-2°C +8 °C	R600a	50	19103142	2	C	1.332	944Kw/H	436	1358*856*2106	5.534
Θάλαμοι κατάψυξης											
AUN-11G	-18°C -22°C	R290	50	19089398	1	D	610	2.752Kw/H	471	693*856*2106	4.218
AUN-22G	-18°C -22°C	R290	50	19089420	2	D	1.332	4.599Kw/H	749	1358*856*2106	5.995
AUN-22G CC5	-18°C -22°C	R290	50	19089422	2	D	1.332	4.258Kw/H	825	1358*856*2106	7.662

Επιλογές

	Κωδικός	AUP-11G	AUPT-11G	AUP-22G	AUPT-22G	AUN-11G	AUN-22G	AUN-22G CC5
Συνδεσιμότητα	K	218	218	218	218	218	218	218
Αντίθετο άνοιγμα	OP	74	74			74		
G τύπος πρίζας	CI	18	18	18	18	18	18	18
Remote group	RG	-315	-315	-390	-390	-390	-488	-
Ρόδες	C	26	26	26	26	26	26	26
Inox πλάτη	BS	296	296	489	489	296	489	489
Θερμαινόμενο πλαίσιο	FH	140	140	193	193	•	•	•
60Hz	60Hz	55	55	82	82	55	122	122
Πεντάλ	PD	128	128	256	256	128	256	256

Θάλαμοι συντήρησης - κατάψυξης

ΣΕΙΡΑ CONCEPT MONOBLOCK

Κατασκευασμένοι από ανοξείδωτο AISI 304 και στο πίσω μέρος του ψυγείου. Ανοξείδωτο εσωτερικά και εξωτερικά. Πάχος μόνωσης 60mm, με πυκνότητα 40kg από πολυερελάνη. Ενσωματωμένη σκαλιέρα 24 θέσεων ύψους 55 χιλιοστών έκαστη. Βεβιασμένη κυκλοφορία αέρα. Χαλκοσωλήνες αλουμινίου, περυσία στον εξατμιστή. Ηχητική ειδοποίηση, όταν η πόρτα μένει ανοιχτή. Αυτόματο κλείσιμο της πόρτας. Όταν την ανοίγετε λιγότερο από 90 μοίρες, κλείνει αυτόματα. Και όταν την ανοίγετε περισσότερο από 135 μοίρες παραμένει ανοιχτή. Ενσωματωμένη αποχέτευση. 3 σχάρες GN 2/1 συνοδεύουν κάθε μονό θάλαμο. Ενσωματωμένος πάτος και υγειονομικές γωνίες στην θαλάμη για τον εύκολο καθαρισμό της. Ανοξείδωτα ρυθμιζόμενα πόδια. Ψύξη -2/+8°C για τη συντήρηση. -18/-22°C για την κατάψυξη. Μέγιστη εξωτερική +43°C. Φωτισμός LED εσωτερικά. Κλειδαριά στην πόρτα συμπεριλαμβάνεται στις γυάλινες πόρτες. Πλαίσιο πόρτας με θέρμανση, σύστημα HACCP, ανοξείδωτη πλάτη. Προαιρετικά: ρόδες με φρένο, πόρτα από την αντίθετη πλευρά, πετάλι για το άνοιγμα της πόρτας.



MUP-11G
MUN-11G

MUP-12G
MUN-12G

MUP-22G GD

MUP-22G
MUN-22G

MUP-23G
MUN-23G

MUP-24G
MUN-24G

Μοντέλο	FREON	Hz.	Κωδικός	Πόρτες	Ενεργειακή κλάση	Χωρ/τα Lit	Ετήσια ενεργειακή κατανάλωση	Ισχύς Watt	Διαστάσεις mm	Τιμή €
Θάλαμοι συντήρησης 0°C +8 °C										
MUP-11G	R600a	50	19089425	1	B	572	423Kw/H	143	653*796*1996	2.920
MUP-12G	R600a	50	19089426	2	B	572	423Kw/H	143	653*796*1996	3.135
MUP-22G	R600a	50	19089427	2	C	1.144	756Kw/H	184	1318*796*1996	4.161
MUP-23G	R600a	50	19089428	3	C	1.144	756Kw/H	184	1318*796*1996	4.376
MUP-24G	R600a	50	19089429	4	C	1.144	756Kw/H	184	1318*796*1996	4.592
Θάλαμοι κατάψυξης -18°C -22°C										
MUN-11G	R290	50	19089430	1	D	572	2.040Kw/H	678	653*796*1996	3.610
MUN-12G	R290	50	19089432	2	D	572	2.040Kw/H	684	653*796*1996	3.868
MUN-22G	R290	50	19089434	2	E	1.144	4.855Kw/H	942	1318*796*1996	5.254
MUN-23G	R290	50	19089436	3	E	1.144	4.855Kw/H	948	1318*796*1996	5.511
MUN-24G	R290	50	19089438	4	E	1.144	4.855Kw/H	954	1318*796*1996	5.769
Θάλαμοι συντήρησης με γυάλινες πόρτες										
MUP-11G GD	R600a	50	19089440	1	-	572	-	146	653*796*1996	3.366
MUP-22G GD	R600a	50	19089441	2	-	1.144	-	190	1318*796*1996	5.054
Θάλαμος συντήρησης - κατάψυξης με ανεξάρτητο σύστημα ψύξης										
MUD-22G/M	R600a R290	50	19089442	1 +0°C +8°C 1 -18°C -22°C	-	1.144	-	472	1318*796*1996	6.905

Επιλογές

	Αντίθετο άνοιγμα OP	Πρίζα τύπου G CI	Κλειδαριά LC	Remote Group RG	Ρόδες C	Ανοξείδωτη πλάτη BS	Θερμαινόμενο πλαίσιο FH	60Hz	Pedal PD
MUP-11G	74	18	77	-315	26	228	140	55	128
MUP-12G	74	18	-	-315	26	228	140	55	-
MUN-11G	74	18	77	-390	26	228	•	64	128
MUN-12G	74	18	-	-390	26	228	•	64	-
MUP-22G		18	152	-390	26	378	193	82	256
MUP-23G		18	-	-390	26	378	193	82	-
MUP-24G		18	-	-390	26	378	193	82	-
MUN-22G		18	152	-488	26	378	•	96	256
MUN-23G		18	-	-488	26	378	•	96	-
MUN-24G		18	-	-488	26	378	•	96	-

Θάλαμοι συντήρησης - κατάψυξης
ΣΕΙΡΑ CONCEPT GASTRONORM

Κατασκευασμένοι από ανοξείδωτο AISI 304 και στο πίσω μέρος του ψυγείου. Ανοξείδωτο εσωτερικά και εξωτερικά. Πάχος μόνωσης 60mm, με πυκνότητα 40kg από πολυερελάνη. Ενσωματωμένη σκαλιέρα 24 θέσεων ύψους 55 χιλιοστών έκαστη. Βεβαιασμένη κυκλοφορία αέρα. Χαλκοσωλήνες αλουμινίου, πτερυγία στον εξατμιστή. Ηχητική ειδοποίηση, όταν η πόρτα μένει ανοιχτή. Αυτόματο κλείσιμο της πόρτας. Όταν την ανοίγετε λιγότερο από 90 μοίρες, κλείνει αυτόματα. Και όταν την ανοίγετε περισσότερο από 135 μοίρες παραμένει ανοιχτή. Ενσωματωμένη αποχέτευση. 3 σχάρες GN 2/1 συνοδεύουν κάθε μονό θάλαμο. Ενσωματωμένος πάτος και υγειονομικές γωνίες στην θαλάμη για τον εύκολο καθαρισμό της. Ανοξείδωτα ρυθμιζόμενα πόδια. Ψύξη -2/+8°C για τη συντήρηση, -18/-22°C για την κατάψυξη. Μέγιστη εξωτερική +43°C. Φωτισμός LED εσωτερικά. Κλειδαριά στην πόρτα συμπεριλαμβάνεται στις γυάλινες πόρτες. Πλαίσιο πόρτας με θέρμανση, σύστημα HACCP, ανοξείδωτη πλάτη. Προαιρετικά: ρόδες με φρένο, πόρτα από την αντίθετη πλευρά, πετάλι για το άνοιγμα της πόρτας.



Μοντέλο	FREON	Hz.	Κωδικός	Πόρτες	Ενεργειακή κλάση	Χωρ/τα Lit	Πάχος μόνωσης mm	Ετήσια ενεργειακή κατανάλωση	Ισχύς Watt	Διαστάσεις mm	Τιμή €
Θάλαμοι συντήρησης 0°C +8 °C											
CUP-11G	R600a	50	19089444	1	C	543	60	548Kw/H	183	653*842*2040	2.707
CUP-12G	R600a	50	19089446	2	C	543	60	548Kw/H	183	653*842*2040	2.922
CUPT-11G	R600a	50	19103938	1	C	543	60	604Kw/H	361	653*842*2040	2.896
CUPT-12G	R600a	50	19106019	2	C	543	60	604Kw/H	361	653*842*2040	3.122
CUP-22G	R600a	50	19089448	2	C	543	60	913Kw/H	206	1318*842*2040	3.993
CUP-23G	R600a	50	19089450	3	C	1.186	60	913Kw/H	206	1318*842*2040	4.208
CUP-24G	R600a	50	19089452	4	C	1.186	60	913Kw/H	206	1318*842*2040	4.424
Θάλαμοι συντήρησης -2°C +8 °C											
CUPT-22G	R-290	50	19103265	2	C	1.186	60	944Kw/H	436	1318*842*2040	4.274
CUPT-23G	R-290	50	19106055	3	C	1.186	60	944Kw/H	436	1318*842*2040	4.489
CUPT-24G	R-600a	50	19106056	4	C	1.186	60	944Kw/H	436	1318*842*2040	4.704
Θάλαμοι κατάψυξης -18°C -22°C											
CUN-11G	R290	50	19089454	1	D	543	60	2.714Kw/H	471	653*842*2040	3.385
CUN-12G	R290	50	19089456	2	D	543	60	2.714Kw/H	477	653*842*2040	3.643
CUN-22G	R290	50	19089458	2	E	1.186	60	4.793Kw/H	749	1318*842*2040	5.391
CUN-23G	R290	50	19089460	3	E	1.186	60	4.793Kw/H	755	1318*842*2040	5.648
CUN-24G	R290	50	19089462	4	E	1.186	60	4.793Kw/H	760	1318*842*2040	5.905

Επιλογές

	Αντίθετο άνοιγμα	Πρίζα τύπου G	Κλειδαριά	Remote Group	Ρόδες	Ανοξείδωτη πλάτη	Θερμαινόμενο πλαίσιο	60Hz	Pedal
	OP	CI	LC	RG	C	BS	FH		PD
CUP-11G	74	18	77	-315	26	228	140	55	128
CUP-12G	74	18	-	-315	26	228	140	55	-
CUPT-11G	74	18	77	-315	26	228	140	55	128
CUPT-12G	74	18	-	-315	26	228	140	55	-
CUP-22G		18	152	-390	26	228	140	82	256
CUP-23G		18	-	-390	26	228	140	82	-
CUP-24G		18	-	-390	26	228	140	82	-
CUPT-22G		18	152	-390	26	228	140	82	256
CUPT-23G		18	-	-390	26	228	140	82	-
CUPT-24G		18	-	-390	26	228	140	82	-
CUN-11G	74	18	77	-390	26	228	•	64	128
CUN-12G	74	18	-	-390	26	228	•	64	-
CUN-22G		18	152	-488	26	228	•	96	256
CUN-23G		18	-	-488	26	228	•	96	-
CUN-24G		18	-	-488	26	228	•	96	-

Θάλαμοι συντήρησης - κατάψυξης

Θάλαμοι Fagor Ισπανίας.
Σειρά Concept



CUD-12G/N



CUD-22G/M



CUD-23G/N

Ψυγείο συντήρησης - κατάψυξης

- Δύο ξεχωριστές θαλάμες στο ίδιο ψυγείο με ανεξάρτητες μονάδες ψύξης και ηλεκτρονικά χειριστήρια.

Συντήρηση:

- Ψύξη με βεβαιασμένη κυκλοφορία αέρα
- Θερμοκρασία λειτουργίας: $-2^{\circ}\text{C}/+8^{\circ}\text{C}$

Κατάψυξη:

- Θερμοκρασία λειτουργίας: $-18^{\circ}\text{C}/-22^{\circ}\text{C}$.

Ψυγείο συντήρησης με ξεχωριστό διαμέρισμα κατάψυξης*

- Με 1 πόρτα ή 3 συρτάρια κατάψυξη, με συμπιεστή PVC και βεβαιασμένη κυκλοφορία.

- Εξατμιστής με χαλκοσωλήνα και πτερύγια ψύξης αλουμινίου. Φιλικό προς το περιβάλλον ψυκτικό υγρό R290.
- Ψύξη με βεντυλατέρ. Αυτόματη εξάτμιση.
- Θερμοκρασία λειτουργίας: $-18^{\circ}\text{C}/-22^{\circ}\text{C}$.

Μοντέλο	FREON	Hz	Κωδικός	Πόρτες	Χωρ/τα Lit	Ισχύς Watt	Διαστάσεις mm	Τιμή €
Θάλαμος συντήρησης & κατάψυξης								
CUD-12G/N	R290	50	19089472	1→ $0^{\circ}\text{C}/+8^{\circ}\text{C}$	596	741	693*826*2.008	4.762
	R290			1→ $-18^{\circ}\text{C}/-22^{\circ}\text{C}$				
CUD-22G/M	R600a	50	19089470	1→ $0^{\circ}\text{C}/+8^{\circ}\text{C}$	1.220	654	1.318*842*2.040	6.523
	R290			1→ $-18^{\circ}\text{C}/-22^{\circ}\text{C}$				
CUD-23G/N	R600a	50	19089474	2→ $0^{\circ}\text{C}/+8^{\circ}\text{C}$	1.301	658	1.388*826*2.008	6.109
	R290			1→ $-18^{\circ}\text{C}/-22^{\circ}\text{C}$				
CUD-24G/N	R600a	50	19089476	3→ $0^{\circ}\text{C}/+8^{\circ}\text{C}$	1.301	658	1.388*826*2.008	6.390
	R290			1→ $-18^{\circ}\text{C}/-22^{\circ}\text{C}$				

Επιλογές

	Αντίθετο άνοιγμα OP	Πρίζα τύπου G CI	Ρόδες C	Ανοξείδωτη πλάτη BS	Θερμαινόμενο πλαίσιο FH	60Hz	Pedal PD
CUD-12G/N	74	18	26	228	140	85	-
CUD-22G/M	-	18	53	378	140	119	256
CUD-23G/N	-	18	26	378	140	119	-
CUD-24G/N	-	18	26	378	140	119	-

Θάλαμοι συντήρησης με ξεχωριστή θαλάμη για ψάρια

Θάλαμοι Fagor Ισπανίας.
Σειρά Concept



CUD-12G/F



CUD 23G/F



CUD 24G/F

Θάλαμος συντήρησης με ξεχωριστή θαλάμη για τα ψάρια.

Θαλάμη ψαριών (➡): Εξοπλισμένη με 3 συρτάρια από PVC.
Ανεξάρτητος συμπιεστής με αεριζόμενο συμπυκνωτή.
Εξατμιστής από χαλκοσωλήνα και πτερύγια αλουμινίου.
FREON R290 οικολογικό.
Βεβαιωμένη κυκλοφορία αέρα.
Αυτόματος εξατμιστής νερού.
Θερμοκρασία: -2/+8°C. (-4/-1°C στο θάλαμο ψαριών).

Μοντέλο	FREON	Hz.	Κωδικός	Πόρτες	Defrost	Χωρ/τα Lit	Ισχύς Watt	Διαστάσεις mm	Τιμή €
Θάλαμος συντήρησης με ξεχωριστή θαλάμη για ψάρια									
CUD-12G/F	R290	50	19089478	0°C +8 °C	Stop	596	954	693*826*2008	4.468
	R290			-4°C -2°C ➡	Electric				
CUD-23G/F	R600a	50	19089479	0°C +8 °C	Stop	1.301	852	1388*826*2008	5.941
	R290			-4°C -2°C ➡	Electric				
CUD-24G/F	R600a	50	19089480	0°C +8 °C	Stop	1.301	852	1388*826*2008	6.100
	R290			-4°C -2°C ➡	Electric				

Επιλογές

	Αντίθετο άνοιγμα	Πρίζα τύπου G	Ρόδες	Ανοξειδωτή πλάτη	Θερμαινόμενο πλαίσιο	60Hz
	OP	CI	C	BS	FH	
CUD-12G/F	74	18	26	228	193	85
CUD-23G/F	-	18	26	378	193	119
CUD-24G/F	-	18	26	378	193	119

Στις τιμές δεν συμπεριλαμβάνεται ο Φ.Π.Α.

Θάλαμοι Fagor Ισπανίας με 2 θερμοκρασίες.
Σειρά Concept



CUD-12G/2

CUD-22G/2

ΔΥΟ ΘΕΡΜΟΚΡΑΣΙΕΣ

2 ξεχωριστές θαλάμες με ανεξάρτητο μοτέρ ψύξης και θερμοστάτη.

Μοντέλο	FREON	Hz.	Κωδικός	Πόρτες	Defrost	Ενεργειακή κλάση	Χωρ/τα Lit	Πάχος μόνωσης mm	Ετήσια κατανάλωση	Ισχύς Watt	Διαστάσεις mm	Τιμή €
Θάλαμος συντήρησης με 2 ξεχωριστές θαλάμες και θερμοκρασίες												
CUD-12G/2	R290	50	19089481	1→ 0°C +8 °C	Stop	D	596	50	679Kw/H	616	693*826*2008	4.185
	R290			2→ 0°C +8 °C	Electric							
CUD-22G/2	R600a	50	19089482	1→ 0°C +8 °C	Stop	D	1.301	50	905Kw/H	367	1388*826*2008	5.965
	R600a			2→ 0°C +8 °C	Electric							
CUD-23G/2	R600a	50	19089483	1→ 0°C +8 °C	Stop	D	1.301	50	905Kw/H	367	1388*826*2008	6.220
	R600a			2→ 0°C +8 °C	Electric							
CUD-24G/2	R600a	50	19089484	1→ 0°C +8 °C	Stop	D	1.301	50	905Kw/H	367	1388*826*2008	6.362
	R600a			2→ 0°C +8 °C	Electric							

Επιλογές

	Πρίζα τύπου G	Κλειδαριά	Ρόδες	Ανοξειδωτή πλάτη	Θερμαινόμενο πλαίσιο	60Hz	Pedal
	CI	LC	C	BS	FH		PD
CUD-12G/2	18	-	26	228	193	85	-
CUD-22G/2	18	152	26	378	193	119	256
CUD-23G/2	18	-	53	378	193	119	-
CUD-24G/2	18	-	53	378	193	119	-

Στανταρ αξεσουάρ

Κωδικός	Περιγραφή	CUD-12G/2	CUD-22G/2	CUD-23G/2	CUD-24G/2
19097787	Σχάρα GN2/1	2	6	6	6
19010206	Οδηγοί	2	6	6	6

ΣΕΙΡΑ CONCEPT 1/1 GASTRONORM

Οι θάλαμοι σειράς CONCEPT χωρητικότητας 1/1 gastronorm προσφέρουν μια νέα λύση για αποθήκευση σε μικρούς χώρους.



Γενικά χαρακτηριστικά:

- Κατασκευασμένοι από ανοξείδωτο AISI-304.
- Υψηλής ποιότητας ανοξείδωτος χάλυβας εσωτερικά και εξωτερικά (εκτός από γαλβανισμένο πίσω πάνελ).
- Μόνωση πολυουρεθάνης 60 mm, 40 kg/m³.
- Με σκαλιέρα 18 θέσεων με 7εκ απόσταση μεταξύ τους.
- Σύστημα ψύξης με βεβιασμένη κυκλοφορία αέρα.
- Χάλκινες σωληνώσεις και πτερύγια αλουμινίου εξατμιστή.
- Ψηφιακή οθόνη για ηλεκτρονικό και ψηφιακό έλεγχο θερμοκρασίας και απόψυξης.
- Συναγερμός καθυστέρησης αν η πόρτα μείνει ανοιχτή.
- Όταν η πόρτα ανοίξει λιγότερο από 90°, κλείνει μόνη της. Όταν η πόρτα ανοίξει περισσότερο από 135°, τότε παραμένει ανοιχτή.
- Ενσωματωμένη αποστράγγιση για την απομάκρυνση των υγρών αποβλήτων μέσα στη θαλάμη.
- Στρογγυλεμένες γωνίες στην θαλάμη για εύκολο καθαρισμό και συντήρηση.
- Αφαιρούμενες πλαστικοποιημένες σχάρες (GN 1/1) για εύκολο καθαίρισμα. Συνοδεύονται με 3 ράφια ανά μεγάλη πόρτα.
- Πόδια από ανοξείδωτο ασάλι με ρυθμιζόμενο ύψος.
- Θερμοκρασία λειτουργίας: από -2°C έως +8°C (συντήρηση) και από -18°C έως -22°C (κατάψυξη).
- Θερμοκρασία περιβάλλοντος: 43°C (*)
- Εσωτερικά φώτα LED με διακόπτη ισχύος.

Προαιρετικά:

- Κλειδαριά.
- Στανταρ στα ψυγεία με γυάλινη πόρτα.
- Αλλαγή φοράς της πόρτας.
- Θερμαινόμενο περίγραμμα πόρτας, για να αποφευχθεί η συμπύκνωση σε περιβάλλον υψηλής υγρασίας.
- Ανοξείδωτο πίσω πάνελ.

Μοντέλο	FREON	Hz.	Κωδικός	Πόρτες	Ενεργειακή κλάση	Χωρ/τα Lit	Ετήσια κατανάλωση	Defrost	Ισχύς Watt	Διαστάσεις mm	Τιμή €
Θάλαμος συντήρησης 0°C +8 °C											
CUP-11G1/1	R600a	50	19089485	1	D	305	726Kw/H	Stop	205	488*703*2008	2.440
Θάλαμος συντήρησης με γυάλινη πόρτα 0°C +8 °C											
CUP-11G1/1GD	R600a	50	19089487	1	C	305	1198Kw/H	Stop	208	488*703*2008	2.664
Θάλαμος κατάψυξης -18°C -22°C											
CUN-11G1/1	R290	50	19089489	1	E	305	2197Kw/H	Electric	369	488*703*2008	2.658

Επιλογές

	Αντίθετο άνοιγμα	Πρίζα τύπου G	Κλειδαριά	Remote Group	Ρόδες	Ανοξείδωτη πλάτη	Θερμαινόμενο πλαίσιο	60Hz	Pedal
	OP	CI	LC		C	BS	FH		PD
CUP-11G1/1	74	18	77	-315	26	124	140	55	128
CUP-11G1/1GD	74	18	•	-315	26	124	140	55	128
CUN-11G1/1	74	18	77	-390	26	124	-	64	128

Στανταρ αξεσουάρ

Κωδικός	Περιγραφή	Τεμάχια
19097787	Σχάρα GN1/1	3
19100845	Οδηγοί	3



ΕΩΣ ΚΑΙ 50%
ENERGY SAVING
WITH HC GASES

Γενικά χαρακτηριστικά

- Κατασκευασμένα από ανοξείδωτο AISI-304.
- Υψηλής ποιότητας ανοξείδωτος χάλυβας εσωτερικά και εξωτερικά (εκτός από γαλβανισμένο πίσω πάνελ).
- Μόνωση πολυουρεθάνης 50 mm, 40 kg/m³.
- Αφαιρούμενα και ρυθμιζόμενα καθ' ύψος πλαστικοποιημένα ράφια (17 επίπεδα) για εύκολο καθάρισμα. Εξοπλισμός: 3 ράφια ανά μεγάλη πόρτα.
- Σύστημα ψύξης με βεβαιασμένη κυκλοφορία αέρα.
- Χάλκινες σωληνώσεις και πτερύγια αλουμινίου εξατμιστή.
- Ψηφιακή οθόνη για ηλεκτρονικό και ψηφιακό έλεγχο θερμοκρασίας και απόψυξης.
- Συναγερμός καθυστέρησης όταν η πόρτα παραμένει ανοιχτή.
- Όταν η πόρτα ανοίξει λιγότερο από 90°, κλείνει μόνη της. Όταν η πόρτα ανοίξει περισσότερο από 135°, τότε παραμένει ανοιχτή.
- Ενσωματωμένη αποστράγγιση για την απομάκρυνση των υγρών αποβλήτων μέσα στη θαλάμη.

- Στρογγυλεμένες γωνίες στην θαλάμη για εύκολο καθαρισμό και συντήρηση.
- Πόδια από ανοξείδωτο ασάλι με ρυθμιζόμενο ύψος. Θερμοκρασία λειτουργίας: από -2°C έως +8°C (συντήρηση) και από -18°C έως -22°C (κατάψυξη).
- Θερμοκρασία περιβάλλοντος: 43°C (*)
- Εσωτερικά φώτα LED με διακόπτη ισχύος.

Προαιρετικά:

- Κλειδαριά (στις μεγάλες πόρτες). Στανταρ στα ψυγεία με γυάλινη πόρτα.
- Αλλαγή φοράς της πόρτας. (μοντέλα 1 μεγάλη πόρτα).
- Μπάρα για κρέας.
- Τροπικές μονάδες: Θερμαινόμενο πλαίσιο πόρτας για αποφυγή συμπύκνωσης σε περιβάλλον υψηλής υγρασίας.
- Πίσω πάνελ από ανοξείδωτο χάλυβα.



CUP-11S



CUP-12S



CUP-11S GD



CUP-22S GD



CUP-22S



CUP-23S



CUP-24S

ΟΡΑΤΟΤΗΤΑ:
Κατακόρυφο φως LED
που βελτιστοποιεί
την ορατότητα των
προϊόντων που
εμφανίζονται

Μοντέλο	FREON Hz.	Κωδικός	Πόρτες	Ενεργειακή κλάση	Χωρ/ρα Lit	Ετήσια κατανάλωση	Defrost	Ισχύς Watt	Διαστάσεις mm	Τιμή €
---------	-----------	---------	--------	------------------	------------	-------------------	---------	------------	---------------	--------

Θάλαμος συντήρησης 0°C +8 °C

CUP-11S	R600a	50	19089491	1	C	506	548Kw/H	Stop	183	693*726*2067	2.619
CUP-12S	R600a	50	19089493	2	C	506	548Kw/H	Stop	183	693*726*2067	2.834
CUP-22S	R600a	50	19089495	2	C	1.109	975Kw/H	Stop	206	1388*726*2067	3.872
CUP-23S	R600a	50	19089497	3	C	1.109	975Kw/H	Stop	206	1388*726*2067	4.088
CUP-24S	R600a	50	19089499	4	C	1.109	975Kw/H	Stop	206	1388*726*2067	4.303

Θάλαμος συντήρησης με γυάλινη πόρτα 0°C +8 °C

CUP-11S GD	R600a	50	19089501	1	B	506	920Kw/H	Stop	186	693*726*2067	3.065
CUP-22S GD	R600a	50	19089503	2	C	1.109	1530Kw/H		212	1388*726*2067	4.765

Επιλογές

	Αντίθετο άνοιγμα OP	Πρίζα τύπου G CI	Κλειδαριά LC	Remote Group	Ρόδες C	Ανοξείδωτη πλάτη BS	Θερμαινόμενο πλαίσιο FH	60Hz	Pedal PD
CUP-11S	74	18	77	-315	26	228	140	55	128
CUP-12S	74	18	-	-315	26	228	140	55	-
CUP-22S		18	152	-390	26	378	193	82	256
CUP-23S		18		-390	26	378	193	82	-
CUP-24S		18		-390	26	378	193	82	-
CUP-11S GD		18	•	-315	26	228	140	55	128
CUP-22S GD		18	•	-390	26	378	193	82	256

Θάλαμοι κατάψυξης **ΣΕΙΡΑ CONCEPT SNACK**

Προσαρμοσμένα σε κάθε χώρο και ανάγκη, με παρόμοια χαρακτηριστικά και πανομοιότυπα πρότυπα ποιότητας.



CUN-11S



CUN-12S



CUN-22S



CUN-23S



CUN-24S

Μοντέλο	FREON	Hz.	Κωδικός	Πόρτες	Ενεργειακή κλάση	Χωρ/τα Lit	Ετήσια κατ/ση	Defrost	Ισχύς Watt	Διαστάσεις mm	Τιμή €
Θάλαμος κατάψυξης -18°C -22°C											
CUN-11S	R290	50	19089505	1	D	506	2.179Kw/H	Electric	350	693*726*2067	3.262
CUN-12S	R290	50	19089507	2	D	506	2.179Kw/H	Electric	356	693*726*2067	3.520
CUN-22S	R290	50	19089509	2	E	1.109	4.855Kw/H	Electric	601	1388*726*2067	4.868
CUN-23S	R290	50	19089511	3	E	1.109	4.855Kw/H	Electric	607	1388*726*2067	5.125
CUN-24S	R290	50	19089513	4	E	1.109	4.855Kw/H	Electric	613	1388*726*2067	5.382

Επιλογές

	Αντίθετο άνοιγμα OP	Πρίζα τύπου G CI	Κλειδαριά LC	Remote Group	Ρόδες C	Ανοξείδωτη πλάτη BS	Θερμαινόμενο πλαίσιο FH	60Hz	Pedal PD
CUN-11S	74	18	77	-390	26	228	•	140	55
CUN-12S	74	18	-	-390	26	228	•	140	55
CUN-22S		18	152	-488	26	378	•	96	256
CUN-23S		18	-	-488	26	378	•	96	-
CUN-24S		18	-	-488	26	378	•	96	-

Θάλαμοι συντήρησης - κατάψυξης **ΣΕΙΡΑ CONCEPT SNACK**
 Θάλαμοι συντήρησης και κατάψυξης



Ψυγείο συντήρησης - κατάψυξης

- Δύο ξεχωριστές θαλάμες στο ίδιο ψυγείο με ανεξάρτητες μονάδες ψύξης και ηλεκτρονικά χειριστήρια.

Συντήρηση:

- Ψύξη με βεβαιασμένη κυκλοφορία αέρα
 - Θερμοκρασία λειτουργίας: -2°C/+8°C

Κατάψυξη:

- Θερμοκρασία λειτουργίας: -18°C/-22°C.

Ψυγείο συντήρησης με ξεχωριστό διαμέρισμα κατάψυξης

- Με 1 πόρτα ή 3 συρτάρια κατάψυξη, με συμπιεστή PVC και βεβαιασμένη κυκλοφορία.

- Εξατμιστής με χαλκοσωλήνα και πτερύγια ψύξης αλουμινίου.

Φιλικό προς το περιβάλλον ψυκτικό υγρό R290.

- Ψύξη με βεντυλατέρ. Αυτόματη εξατμιστή.

- Θερμοκρασία λειτουργίας: -18°C/-22°C.

Μοντέλο	FREON	Θερμοκρασία	Hz.	Κωδικός	Χωρ/τα Lit	Ισχύς Watt	Διαστάσεις mm	Τιμή €
---------	-------	-------------	-----	---------	------------	------------	---------------	--------

Θάλαμος συντήρησης και κατάψυξης

CUD-22S/M	R600a	0°C +8 °C	50	19089515	1.012	533	1388*726*2067	6.176
	R290	-18°C -22°C						

Θάλαμος συντήρησης με ξεχωριστή κατάψυξη

CUD-12S/N	R290	0°C +8 °C	50	19089517	506	581	693*726*2067	4.679
	R290	-18°C -22°C						

CUD-23S/N	R600a	0°C +8 °C	50	19089519	1.109	578	1388*726*2067	6.304
	R290	-18°C -22°C						

CUD-24S/N	R600a	0°C +8 °C	50	19089521	1.109	578	1388*726*2067	6.444
	R290	-18°C -22°C						

Επιλογές

	Πρίζα τύπου G	Κλειδαριά	Ρόδες	Ανοξειδωτή πλάτη	Θερμαινόμενο πλαίσιο	60Hz	Pedal
	CI	LC	C	BS	FH		PD
CUD-22S/M	18	152	26	378	140	119	256
CUD-12S/N	18	-	26	228	140	85	-
CUD-23S/N	18	-	26	378	140	119	-
CUD-24S/N	18	-	26	378	140	119	-

Στις τιμές δεν συμπεριλαμβάνεται ο Φ.Π.Α.

Θάλαμοι συντήρησης με ξεχωριστή θαλάμη για ψάρια **ΣΕΙΡΑ CONCEPT SNACK**



CUD-12S F



CUD-23S F



CUD-24S F

Θάλαμη ψαριών (🐟): Εξοπλισμένη με 3 συρτάρια από PVC.
 Ανεξάρτητος συμπιεστής με αεριζόμενο συμπυκνωτή.
 Εξατμιστής από χαλκοσωλήνα και πτερύγια αλουμινίου.
 FREON R290 οικολογικό.
 Βεβαιωμένη κυκλοφορία αέρα.
 Αυτόματος εξατμιστής νερού.
 Θερμοκρασία: -2/+8°C. (-4/-1°C στο θάλαμο ψαριών).

Μοντέλο	FREON	Hz.	Κωδικός	Πόρτες	Χωρ/τα Lit	Ισχύς Watt	Διαστάσεις mm	Τιμή €
Θάλαμοι συντήρησης με ξεχωριστό θάλαμο για ψάρια								
CUD-12S/F	R290	50	19089523	0°C +8 °C	506	874	693*726*2067	4.279
	R290			-4°C -2°C				
CUD-23S/F	R600a	50	19089524	0°C +8 °C	1.109	852	1388*726*2067	5.922
	R290			-4°C -2°C				
CUD-24S/F	R600a	50	19089525	0°C +8 °C	1.109	852	1388*726*2067	6.042
	R290			-4°C -2°C				

Επιλογές

	Αντίθετο άνοιγμα	Πρίζα τύπου G	Ρόδες	Ανοξείδωτη πλάτη	Θερμαινόμενο πλαίσιο	60Hz
	OP	CI	C	BS	FH	
CUD-12S/F	74	18	26	228	193	85
CUD-23S/F	-	18	26	378	193	119
CUD-24S/F	-	18	26	378	193	119

Θάλαμοι ΣΕΙΡΑ CONCEPT Ζαχαροπλαστικής



- Υψηλής ποιότητας ανοξείδωτος χάλυβας εσωτερικά και εξωτερικά (εκτός από γαλβανισμένο πίσω πάνελ).
- Μόνωση πολυουρεθάνης 50 mm, 40 kg/m³.
- Εσωτερικά από ανοξείδωτο χάλυβα με οδηγούς για ταψιά ψησίματος 600 x 400 mm (έως 17 επίπεδα).
- Ο βασικός εξοπλισμός περιλαμβάνει 3 σχάρες ψησίματος από χάλυβα με πλαστική επένδυση.
- Χάλκινες σωληνώσεις και αλουμινένια πτερύγια εξατμιστή με προστατευτική επίστρωση κατά της σκουριάς.
- Ψηφιακή οθόνη για ηλεκτρονικό και ψηφιακό έλεγχο θερμοκρασίας και απόψυξης.
- Συναγερμός καθυστέρησης ανοιχτής πόρτας.
- Όταν οι πόρτες είναι ανοικτές λιγότερο από 90° κλείνουν μόνες τους. Όταν ανοίγουν περισσότερο από 135° παραμένουν ανοιχτές.
- Ενσωματωμένη αποστράγγιση για την απομάκρυνση των υγρών αποβλήτων μέσα στη θάλαμη.
- Στρογγυλεμένες γωνίες στη θάλαμη για εύκολο καθαρισμό και συντήρηση.
- Σύστημα φωτισμού LED.
- Αφαιρούμενα πλαστικοποιημένα ράφια από χάλυβα για εύκολο καθαρισμό.
- Πόδια από ανοξείδωτο ασάλι με ρυθμιζόμενο ύψος.
- Σύστημα ψύξης με βεβαιωμένη κυκλοφορία αέρα για διατήρηση της θερμοκρασίας μεταξύ 0°C +8 °C και στην κατάψυξη -18°C -22°C.
- Θερμοκρασία περιβάλλοντος: 43 °C (*)
- Κλιματική τάξη 4.

Μοντέλο	FREON	Hz.	Κωδικός	Θερμοκρασία	Ενεργειακή κλάση	Χωρ/τα Lit	Ετήσια κατ/ση	Ισχύς Watt	Διαστάσεις mm	Τιμή €
CUP-11B	R290	50	19089526	0°C +8 °C	E	574	927Kw/H	251	760*729*2006	2.904
CUN-11B	R290	50	19106057	-18°C -22°C	E	574	2978	348	760*729*2006	3,548

Επιλογές

	Αντίθετο άνοιγμα OP	Πρίζα τύπου G CI	Κλειδαριά LC	Remote group RG	Ρόδες C	Ανοξείδωτη πλάτη BS	Θερμαινόμενο πλαίσιο FH	60Hz	Pedal
CUD-12S/F	74	18	77	-315	26	228	140	55	128
CUD-23S/F	74	18	77	-390	26	228	•	0	128

Θάλαμοι ΣΕΙΡΑ CONCEPT FISH



- Κατασκευασμένο από ανοξείδωτο χάλυβα AISI-304.
- Υψηλής ποιότητας ανοξείδωτος χάλυβας εσωτερικά και εξωτερικά (εκτός από γαλβανισμένο πίσω πάνελ).
- Μόνωση πολυουρεθάνης 50 mm, 40 kg/m³.
- 7 συρτάρια μεγάλης χωρητικότητας για ψάρια κατασκευασμένα από PVC.
- Χάλκινες σωληνώσεις και αλουμινένια πτερύγια εξατμιστή.
- Ψηφιακή οθόνη για ηλεκτρονικό και ψηφιακό έλεγχο θερμοκρασίας και απόψυξης.
- Συναγερμός καθυστέρησης ανοιχτής πόρτας.
- Όταν οι πόρτες είναι ανοικτές λιγότερο από 90° κλείνουν μόνες τους. Όταν ανοίγουν περισσότερο από 135° παραμένουν ανοιχτές.
- Πίσω σωλήνας για τη συλλογή των απορριμμάτων από κάθε συρτάρι σε μια γενική αποχέτευση.
- Στρογγυλεμένες γωνίες στη θάλαμη για εύκολο καθαρισμό και συντήρηση.
- Σύστημα φωτισμού LED.
- Πόδια από ανοξείδωτο ασάλι με ρυθμιζόμενο ύψος.
- Σύστημα ψύξης βεβαιωμένης κυκλοφορίας.
- Κλιματική τάξη 4.

Μοντέλο	FREON	Θερμοκρασία	Defrost	Hz.	Κωδικός	Πόρτες	Χωρ/τα Lit	Ισχύς Watt	Διαστάσεις mm	Τιμή €
CU-11F	R290	-4°C -2 °C	Electric	50	19089527	1	574	549	760*729*2006	3.871

Επιλογές

	Αντίθετο άνοιγμα OP	Πρίζα τύπου G CI	Κλειδαριά LC	Remote group RG	Ρόδες C	Ανοξείδωτη πλάτη BS	Θερμαινόμενο πλαίσιο FH	60Hz	Pedal
CU-11F	74	18	77	-390	26	228	140	64	128

Ψυγεία πάγκοι συντήρησης FAGOR Ισπανίας.

Η σειρά **ADVANCE** είναι ενεργειακή κλάση A. Η σειρά **CONCEPT** παράγεται σε σειρά GN-700, σειρά SNACK 600 και ζαχαροπλαστικής.



	ADVANCE ACP-3G	CONCEPT CCP-3G	SNACK CABINETS CCP-3S	PASTRY CABINETS CCP-3B
Χωρητικότητα (αριθμός ραφιών ανά πόρτα)	13	7	3	6
Διαστάσεις ραφιών	GN1/1	GN1/1	405x460x2 + 405x525	EN 60x40
Ενεργειακή κλάση	A	C	C	D
Μόνωση (mm)	60+30	50	50	50
Freon	R600a	R600a	R600a	R290
Κληματική κλάση (1 πόρτα)	5	4	4	4
Multiflow	Ναι	Όχι	Όχι	Όχι
HACCP	Ναι	Όχι	Όχι	Όχι
Ηλεκτρονικός έλεγχος	Οθόνη 5"	Οθόνη 3"	Οθόνη 3"	Οθόνη 3"

Ηλεκτρονικός έλεγχος Εύκολο στην χρήση

Λειτουργικός & αισθητικός ηλεκτρονικός έλεγχος με πληκτρολόγιο που επιτρέπει την άμεση πρόσβαση στις κύριες λειτουργίες.



Multiflow

Βέλτιστο σύστημα κυκλοφορίας αέρα που εγγυάται μια ισορροπημένη & σταθερή κατανομή σε όλο τον εξοπλισμό, ώστε η θερμοκρασία να παραμένει ομοιόμορφη. Βοηθά στη διατήρηση της τροφής για μεγαλύτερο χρονικό διάστημα.



Αυτόματο κλείσιμο πόρτας

Αρθρωτές πόρτες με αυτόματη επιστροφή για τέλειο κλείσιμο που ελαχιστοποιεί την αύξηση της θερμοκρασίας. Οι πόρτες έχουν θέση παραμονής 120° και κλείνουν αυτόματα σε λιγότερο από 90°.



Λειτουργία ECO

Λειτουργία που βελτιστοποιεί την απόδοση ρυθμίζοντας αυτόματα τις θερμοκρασίες όταν οι πόρτες δεν ανοίγουν, έτσι ώστε η μονάδα ψύξης να λειτουργεί μόνο όταν χρειάζεται και πάντα, αποτελεσματικά.



Μπροστινός αερισμός μετέ

Το μπροστινό σύστημα εξαερισμού συμπύκνωσης επιτρέπει την εγκατάσταση εξοπλισμού, χωρίς συμβιβασμούς στην απόδοση, με τέτοιο τρόπο ώστε να επιτρέπει τη σωστή συντήρηση των τροφίμων στους πιο απαιτητικούς χώρους εργασίας.



Μεγαλύτερα πάχη μόνωσης

Το πάχος της μόνωσης είναι ένας βασικός παράγοντας για την πρόληψη της απώλειας του κρύου. Η νέα γενιά iKOLD αυξάνει τα επίπεδα μόνωσης όλων των μεσαίων σειρών για να παρέχει μεγαλύτερη απόδοση ψύξης.



Περιστρεφόμενο πάνελ

Περιστρεφόμενο πάνελ με καλύτερη πρόσβαση στον έλεγχο που διευκολύνει το σέρβις, διευρύνοντας έτσι την ωφέλιμη ζωή του εξοπλισμού.

Κληματική Κλάση 5

Συσκευές ελεγμένες σε πιο σκληρά περιβάλλοντα εργασίας, που διασφαλίζουν τη διατήρηση του προϊόντος σε συνθήκες υψηλής θερμοκρασίας και υγρασίας.

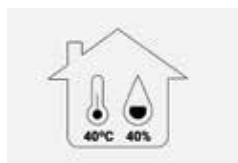

Αφαιρούμενο λάστιχο πόρτας

Αποσπώμενο μαγνητικό λάστιχο πόρτας τριπλό, για να διατηρείται η μέγιστη υγιεινή και οι μονωτικές ιδιότητες.



Σύστημα οδηγών

Αφαιρούμενο σύστημα σχάρας και οδηγό από ανοξείδωτο χάλυβα χωρίς χρήση εργαλείων που επιτρέπει τη σωστή διανομή των προϊόντων.



Βέλτιστο κύκλωμα ψύξης

Εσωτερικά σχεδιασμένο σύστημα ψύξης βεβαιωμένης κυκλοφορίας με ηλεκτρονικά εξαρτήματα χαμηλής κατανάλωσης που εγγυώνται βέλτιστη απόδοση.



Ενσωματωμένες λαβές

Πόρτες από ανοξείδωτο χάλυβα με εργονομική, ολόσωμη, στιβαρή, τέλεια ενσωματωμένη λαβή, που εξασφαλίζει πρακτικό άνοιγμα των συρταριών & αποφεύγει τη συλλογή σκόνης & βρωμιάς.



Τηλεσκοπικοί οδηγοί

Συρτάρια από ανοξείδωτο χάλυβα με διάτρητες πλάκες πυθμένου και τηλεσκοπικούς συρόμενους οδηγούς, ικανούς για πλήρη ανάνυσση, για οικονομία στην επιφάνεια εργασίας.



Συνδεσιμότητα

Εγγυάται την σωστή σιατήρηση του αποθηκευμένου φαγητού με ακρίβεια απεικόνισης του ψυκτικού στο FAGOR Konnect

FagorKonnect
Foodservice



45%
ΕΞΟΙΚΟΝΟΜΗΣΗ
ΕΝΕΡΓΕΙΑΣ

- Ανοξείδωτα υψηλής ποιότητας εσωτερικά και εξωτερικά.
- Πάχος μόνωσης 40 kg/m³ με πολυερεθάνη.
- Πάχος πλαϊνών 60mm, το άνω μέρος 40mm και το καπάκι πάχους 50mm. Συνολικό πάχος καπακιού 90mm.
- Χαλκοσωλήνες, αλουμινίου περύγια στον εξατμιστή.
- Σύστημα HACCP.
- Ηλεκτρονική ένδειξη ρύθμιση της θερμοκρασίας και της απόψυξης.
- Τα χειριστήρια είναι τοποθετημένα στο μπροστά μέρος του ψυγείου, προστατευμένα από την σκόνη.
- Σύμφωνα με την οδηγία IPX5, τα χειριστήρια είναι προστατευμένα από τα νερά.
- Ακουστική και οπτική ειδοποίηση συνδεδεμένη με 3 αισθητήρες σε στρατηγικό σημείο που ελέγχουν το ψυκτικό μοτέρ και σταματάνε την λειτουργία του σε περίπτωση βρωμιάς ή τεχνικού προβλήματος.
- Ηχητική ειδοποίηση όταν η πόρτα μένει ανοιχτή.
- Κάθε πόρτα συνοδεύεται από 2 σετ σκαλιέρες με οδηγούς και μια σχάρα GN 1/1.
- Ενσωματωμένη αποχέτευση για τα νερά.

- Ενσωματωμένος πάτος με υγιεινομικές γωνίες για τον εύκολο καθαρισμό.
 - Ανοξείδωτα ρυθμιζόμενα πόδια.
 - Με πανωσήκωμα 10cm.
 - Ψύξη -2/+8°C στην συντήρηση, -18/-22°C στην κατάψυξη.
 - Μέγιστη εξωτερική θερμοκρασία 43°C.
 - Κλιματική κλάση 4.
- Προαιρετικά:
- 4 ρόδες
 - Χωρίς πανωσήκωμα.
 - Χωρίς καπάκι
 - Με συρτάρια
 - Ψυκτικό μοτέρ αριστερά
 - Πανοραμικό άνοιγμα πόρτας
 - Καπάκι από γρανίτη
 - Θερμαινόμενο πλαίσιο στην πόρτα.
 - Κλειδαριά στην πόρτα(συμπεριλαμβάνεται στις γυάλινες πόρτες).



Συχνότητα 50Hz

Μοντέλο	Κωδικός	Πόρτες	Συρτάρια 1/2+1/2 H	Συρτάρια 1/3+1/3+1/3 T	Χωρ/τα	Defrost	Ισχύς Watt	Διαστάσεις mm	Τιμή €
Ψυγεία πάγκοι συντήρησης 0°C +8°C									
ACP-2G	19089528	2	-	-	302	Stop	160	1340*700*850	3.134
ACP-3G	19089529	3	-	-	446	Stop	160	1790*700*850	3.634
ACP-4G	19089530	4	-	-	590	Stop	160	2240*700*850	4.222
ACP-2G HD	19089541	1	1	-	302	Stop	160	1340*700*850	3.794
ACP-2G HH	19089542	-	2	-	302	Stop	160	1340*700*850	4.453
ACP-3G HDD	19089543	2	1	-	446	Stop	160	1790*700*850	4.293
ACP-3G HHD	19089544	1	2	-	446	Stop	160	1790*700*850	4.953
ACP-3G HHH	19089545	-	3	-	446	Stop	160	1790*700*850	5.612
ACP-4G HDDD	19089546	3	1	-	590	Stop	160	2240*700*850	4.881
ACP-4G HHDD	19089547	2	2	-	590	Stop	160	2240*700*850	5.541
ACP-4G HHHH	19089548	1	3	-	590	Stop	160	2240*700*850	6.200
ACP-4G HHHH	19089549	-	4	-	590	Stop	160	2240*700*850	6.860
ACP-2G TT	19089550	-	-	2	302	Stop	160	1340*700*850	4.852
ACP-3G TTT	19089551	-	-	3	446	Stop	160	1790*700*850	6.211
ACP-4G TTTT	19091640	-	-	4	590	Stop	160	2240*700*850	7.658
Ψυγεία πάγκοι κατάψυξης -22°C -18°C									
ACN-2G	19089531	2	-	-	302	Hot Gas	307	1340*700*850	3.859
ACN-3G	19089533	3	-	-	446	Hot Gas	316	1790*700*850	4.542
ACN-4G	19089055	4	-	-	590	Hot Gas	325	2240*700*850	5.235



Επιλογές

			ACP-2G	ACP-3G	ACP-4G	ACN-2G	ACN-3G	ACN-4G
Συνδεσιμότητα	K		218	218	218	218	218	218
Πανοραμικό άνοιγμα	PO		87	87	87	87	87	87
Μοτέρ αριστερά	LG		85	85	85	85	85	85
Χωρίς καπάκι	NT		-134	-179	-213	-134	-179	-213
Χωρίς πανωσήκωμα	NS		0	0	0	0	0	0
Συρταριέρα 1/2+1/3	H		659	659	659	-	-	-
Συρταριέρα 1/3+1/3+1/3	T_1_3		859	859	859	-	-	-
Συρταριέρα 2/3+1/3	W		659	659	659	-	-	-
G τύπος πρίζας	CI		18	18	18	18	18	18
Κλειδαριά	LC		152	228	304	152	228	304
Remote group	RG		-242	-242	-242	-315	-315	-315
Καπάκι γρανίτη	GR		834	1.020	1.204	834	1.020	1.204
Ρόδες	C		26	26	26	26	26	26
Ιnox πλάτη	BS		215	280	354	215	280	354
Θερμαινόμενο πλαίσιο	FH		140	160	193	•	•	•
60Hz	60Hz		64	64	64	94	94	106



Μοντέλο	Κωδικός	Πόρτες	Χωρ/τα	Defrost	Hz	Freon	Ισχύς Watt	Ενεργειακή κλάση	Διαστάσεις mm	Τιμή €
---------	---------	--------	--------	---------	----	-------	------------	------------------	---------------	--------

Ψυγεία πάγκοι συντήρησης με γυάλινες πόρτες 0°C +8°C

ACP-2G GD	19089535	2	302	Stop	50	R600a	170	D	1340*700*850	3.754
ACP-3G GD	19089536	3	446	Stop	50	R600a	170	C	1790*700*850	4.563
ACP-4G GD	19089537	4	590	Stop	50	R600a	170	D	2240*700*850	5.461

Ψυγεία πάγκοι συντήρησης 2 όψεων 0°C +8°C

ACP-2G/C	19089538	2+2	302	Stop	50	R600a	160		1340*768*850	3.944
ACP-3G/C	19089539	3+3	446	Stop	50	R600a	160		1790*768*850	4.818
ACP-4G/C	19089540	4+4	590	Stop	50	R600a	160		2240*768*850	5.781

Επιλογές

		ACP-2G/C	ACP-3G/C	ACP-4G/C	ACP-2G GD	ACP-3G GD	ACP-4G GD
Συνδεσιμότητα	K	218	218	218	218	218	218
Πανοραμικό άνοιγμα	PO	87	87	87	87	87	87
Μοτέρ αριστερά	LG	-	-	-	85	85	85
Χωρίς καπάκι	NT	-134	-179	-213	-134	-179	-213
Χωρίς πανωσήκωμα	NS	•	•	•	0	0	0
G τύπος πρίζας	CI	18	18	18	18	18	18
Κλειδαριά	LC	305	455	606	•	•	•
Remote group	RG	-242	-242	-242	-242	-242	-242
Καπάκι γρανίτη	GR				834	1.020	1.204
Ανοξείδωτη πλάτη	BS				215	280	354
Ρόδες	C	26	26	26	26	26	26
Θερμαινόμενο πλαίσιο	FH	279	319	386	140	160	193
60Hz	60Hz	64	64	64	64	64	64



Ανοξείδωτα υψηλής ποιότητας εσωτερικά και εξωτερικά εκτός της πλάτης που είναι λαμαρίνα γαλβανιζέ. Πάχος μόνωσης 40 kg/m³ με πολυερεθάνη. Πάχος πλαϊνών 50mm, το άνω μέρος 40mm και το καπάκι πάχους 50mm. Συνολικό πάχος κατακλιού 90mm. Χαλκοσωλήνες, αλουμινίου πτερύγια στον εξατμιστή. Σύστημα HACCP. Ηλεκτρονική ένδειξη ρύθμιση της θερμοκρασίας και της απόψυξης. Τα χειριστήρια είναι τοποθετημένα στο μπροστά μέρος του ψυγείου, προστατευμένα από την σκόνη. Σύμφωνα με την οδηγία IPX5, τα χειριστήρια είναι προστατευμένα από τα νερά. Ακουστική και οπτική ειδοποίηση συνδεδεμένη με 3 αισθητήρες σε στρατηγικό σημείο που ελέγχουν το ψυκτικό μοτέρ και σταματάνε την λειτουργία του σε περίπτωση βρωμιάς ή τεχνικού προβλήματος. Ηχητική ειδοποίηση όταν η πόρτα μένει ανοιχτή. Κάθε πόρτα συνοδεύεται από 2 σετ σκαλιέρες με οδηγούς και μια σχάρα GN 1/1. Ενσωματωμένη αποχέτευση για τα νερά. Ενσωματωμένος πάτος με υγιεινομικές γωνίες για τον εύκολο καθαρισμό. Ανοξείδωτα ρυθμιζόμενα πόδια. Με πανωσήκωμα 10cm. Ψύξη -2/+8°C στην συντήρηση, -18/-22°C στην κατάψυξη. Μέγιστη εξωτερική θερμοκρασία 43°C. Κλιματική κλάση 4.

Προαιρετικά:

- 4 ρόδες
- Χωρίς πανωσήκωμα.
- Χωρίς καπάκι
- Με συρτάρια
- Ψυκτικό μοτέρ αριστερά
- Πανοραμικό άνοιγμα πόρτας
- Καπάκι από γρανίτη
- Θερμαινόμενο πλαίσιο στην πόρτα.
- Κλειδαριά στην πόρτα(συμπεριλαμβάνεται στις γυάλινες πόρτες).

Συχνότητα 50Hz

Μοντέλο	Κωδικός	Πόρτες	Συρτάρια 1/2+1/2 H	Συρτάρια 1/3+1/3+1/3 T	Χωρ/τα	Defrost	Ισχύς Watt	Διαστάσεις mm	Τιμή €
Ψυγεία πάγκοι συντήρησης 0°C +8°C									
CCP-2G	19089552	2	-	-	274	Stop	203	1342*700*850	2.571
CCP-3G	19089554	3	-	-	428	Stop	203	1792*700*850	2.979
CCP-4G	19089556	4	-	-	581	Stop	224	2242*700*850	3.563
CCP-2G HD	19089567	1	1	-	274	Stop	203	1342*700*850	3.162
CCP-2G HH	19089568	0	2	-	274	Stop	203	1342*700*850	3.752
CCP-3G HDD	19089569	2	1	-	428	Stop	203	1792*700*850	3.569
CCP-3G HHD	19089570	1	2	-	428	Stop	203	1792*700*850	4.159
CCP-3G HHH	19089571	0	3	-	428	Stop	203	1792*700*850	4.749
CCP-4G HDDD	19089572	3	1	-	581	Stop	224	2242*700*850	4.153
CCP-4G HHDD	19089573	2	2	-	581	Stop	224	2242*700*850	4.743
CCP-4G HHHH	19089574	1	3	-	581	Stop	224	2242*700*850	5.333
CCP-4G HHHH	19089575	0	4	-	581	Stop	224	2242*700*850	5.923
Ψυγεία πάγκοι κατάψυξης -22°C -18°C									
CCN-2G	19089561	2	-	-	274	Electric	317	1342*700*850	3.085
CCN-3G	19089563	3	-	-	428	Electric	326	1792*700*850	3.496



Επιλογές

			CCP-2G	CCP-3G	CCP-4G	CCN-2G	CCN-3G
Πανοραμικό άνοιγμα	PO		87	87	172	87	87
Μοτέρ αριστερά	LG		85	85	85	85	85
Χωρίς καπάκι	NT		-117	-156	-185	-117	-156
Χωρίς πανωσήκωμα	NS		0	0	0	0	0
Συρταριέρα 1/2+1/3	H		590	590	590	-	-
Συρταριέρα 1/3+1/3+1/3	T_1_3		748	748	748	-	-
Συρταριέρα 2/3+1/3	W		590	590	590	-	-
G τύπος πρίζας	CI		18	18	18	18	18
Κλειδαριά	LC		152	228	303	152	228
Καπάκι γρανίτη	GR		834	1.020	1.204	834	1.020
Ρόδες	C		26	26	26	26	26
Ιnox πλάτη	BS		166	215	272	166	215
Θερμαινόμενο πλαίσιο	FH		140	160	193	•	•
60Hz	60Hz		55	55	76	64	64

Ψυγεία πάγκοι με γούρνα Σειρά **CONCEPT 700 Gastronorm FAGOR** Ισπανίας



Μοντέλο	Κωδικός	Πόρτες	Χωρ/τα	Defrost	Hz	Freon	Ισχύς Watt	Ενεργειακή κλάση	Διαστάσεις mm	Τιμή €
---------	---------	--------	--------	---------	----	-------	------------	------------------	---------------	--------

Ψυγεία πάγκοι συντήρησης με γούρνα 0°C +8°C

CCP-2G-S	19089591	2	274	Stop	50	R600a	203	B	1342*700*850	2.934
CCP-3G-S	19089592	3	428	Stop	50	R600a	203	C	1792*700*850	3.341
CCP-4G-S	19089593	4	581	Stop	50	R600a	224	C	2242*700*850	3.925







Ψυγεία πάγκοι συντήρησης 2 όψεων 0°C +8°C

CCPC-2G/C	19089594	2+2	274	Stop	50	R600a	203		1342*778*850	3.123
CCPC-3G/C	19089595	3+3	428	Stop	50	R600a	203		1792*778*850	3.797
CCPC-4G/C	19089596	4+4	581	Stop	50	R600a	224		2242*778*850	4.649

Ψυγεία πάγκοι κατάψυξης με γούρνα -18°C -22°C

CCN-2G/S	19106963	2	275	Electric	50	R290	317	D	1342*700*850	3.447
CCN-3G/S	19106020	3	428	Electric	50	R290	326	E	1792*700*850	3.858

Επιλογές

		CCP-2G-S	CCP-3G-S	CCP-4G-S	CCN-2G/S	CCN-3G/S	CCPC-2G/C	CCPC-3G/C	CCPC-4G/C	
Συνδεσιμότητα	K									
Πανοραμικό άνοιγμα	PO		87	87	172	87	87	172	172	344
Μοτέρ αριστερά	LG		85	85	85	85	85			
Χωρίς καπάκι	NT		-	-	-	-	-	-117	-156	-185
Χωρίς πανωσήκωμα	NS		0	0	0	0	0	•	•	•
Συρταριέρα 1/2+1/3	H		590	590	590	-	-			
Συρταριέρα 1/3+1/3+1/3	T_1_3		748	748	748	-	-			
Συρταριέρα 2/3+1/3	W		590	590	590	-	-			
G τύπος πρίζας	CI		18	18	18	18	18	18	18	18
Κλειδαριά	LC		0	0	0	0	0	305	455	606
Remote group	RG									
Καπάκι γρανίτη	GR									
Ανοξειδωτή πλάτη	BS		0	0	0	0	0			
Ρόδες	C		0	0	0	•	•			
Θερμαινόμενο πλαίσιο	FH		0	0	0	0	0	279	319	386
60Hz	60Hz		0	0	0			55	55	76

Ψυγεία πάγκοι χωρίς ψυκτικό μηχανήμα.

Σειρά **CONCEPT 700 Gastronorm FAGOR** Ισπανίας

Εσωτερικά & εξωτερικά κατασκευασμένο από ανοξείδωτο ασάλι AISI-304. Μόνωση πολυουρεθάνης υψηλής πυκνότητας (40 kg/m³) χωρίς CFC, πάχους 50 mm, με έγχυση υπό υψηλή πίεση. Επιφάνεια εργασίας από ανοξείδωτο ασάλι βαρέως τύπου πανωσήκωμα ύψους 100 mm, αποτρέποντας τη διαρροή πίσω από τον πάγκο. Διαισθητική, ψηφιακή οθόνη για ηλεκτρονικό έλεγχο και λειτουργία εξοικονόμησης ενέργειας για τη διασφάλιση βέλτιστου ελέγχου της αποθήκευσης προϊόντων. Έτοιμο για σύνδεση με απομακρυσμένη μονάδα ψύξης. Πόδια από ανοξείδωτο ασάλι με ρυθμιζόμενο ύψος. Το ύψος των ποδιών μπορεί να ρυθμιστεί μεμονωμένα (130 mm - 200 mm) για να επιτρέπει τον άνετο καθαρισμό. Αφαιρούμενες και ρυθμιζόμενες καθ' ύψος σχάρες με εποξειδική επίστρωση GN 1/1 με μέγιστη χωρητικότητα φόρτωσης έως 40 kg. Εξοπλισμός με 1 σχάρα GN 1/1 ανά πόρτα. Τροφοδοτικό: 220V-240V 1N.



Μοντέλο	Κωδικός	Πόρτες	Συρτάρια 1/2+1/2 H	Χωρ/τα	Defrost	Ισχύς Watt	Διαστάσεις mm	Τιμή €
Ψυγεία πάγκοι συντήρησης 0°C +8°C								
CCP-2G/R	19089558	2	-	274	Stop	0,029	1042*700*850	2.150
CCP-3G/R	19089559	3	-	428	Stop	0,029	1492*700*850	2.566
CCP-4G/R	19089560	4	-	581	Stop	0,029	1942*700*850	3.162
CCP-2G/R HD	19089576	1	1	274	Stop	0,029	1042*700*850	2.741
CCP-2G/R HH	19089577	0	2	274	Stop	0,029	1042*700*850	3.331
CCP-3G/R HDD	19089578	2	1	428	Stop	0,029	1492*700*850	3.156
CCP-3G/R HHD	19089579	1	2	428	Stop	0,029	1492*700*850	3.746
CCP-3G/R HHH	19089580	0	3	428	Stop	0,029	1492*700*850	4.337
CCP-4G/R HDDD	19089581	3	1	581	Stop	0,029	1942*700*850	3.752
CCP-4G/R HHDD	19089582	2	2	581	Stop	0,029	1942*700*850	4.342
CCP-4G/R HHHH	19089583	1	3	581	Stop	0,029	1942*700*850	4.932
CCP-4G/R HHHH	19089584	0	4	581	Stop	0,029	1942*700*850	5.522
Ψυγεία πάγκοι κατάψυξης -22°C -18°C								
CCN-2G/R	19089565	2	-	274	Electric	0,064	1042*700*850	2.457
CCN-3G/R	19089566	3	-	428	Electric	0,073	1492*700*850	2.875

Επιλογές

			CCP-2G/R	CCP-3G/R	CCP-4G/R	CCN-2G/R	CCN-3G/R
Πανοραμικό άνοιγμα	PO		87	87	87	87	87
Χωρίς καπάκι	NT		-117	-156	-117	-117	-156
Χωρίς πανωσήκωμα	NS		0	0	0	0	0
Συρταριέρα 1/2+1/3	H		590	590	590	-	-
Συρταριέρα 1/3+1/3+1/3	T_1_3		748	748	748	-	-
Συρταριέρα 2/3+1/3	W		590	590	590	-	-
G τύπος πρίζας	CI		18	18	18	18	18
Κλειδαριά	LC		152	228	152	152	228
Καπάκι γρανίτη	GR		834	1.020	834	834	1.020
Ανοξείδωτη πλάτη	BS		166	215	166	166	215
Θερμαινόμενο πλαίσιο	FH		140	160	140	•	•

Ψυγεία πάγκοι με γυάλινες πόρτες.

Σειρά **CONCEPT 700 Gastronorm FAGOR** Ισπανίας



Μοντέλο	Κωδικός	Πόρτες	Χωρ/τα	Defrost	Ισχύς Watt	Hz	Διαστάσεις mm	Τιμή €
Ψυγεία πάγκοι συντήρησης 0°C +8°C								
CCP-2G GD	19089585	2	274	Stop	205	50	1342*700*850	3.023
CCP-3G GD	19089586	3	428	Stop	207	50	1792*700*850	3.656
CCP-4G GD	19089587	4	581	Stop	230	50	2242*700*850	4.466
Ψυγεία πάγκοι συντήρησης χωρίς ψυκτικό μηχανήμα								
CCP-2G/R GD	19089588	2	274	Stop	31	50/60	1042*700*850	2.602
CCP-3G/R GD	19089589	3	428	Stop	33	50/60	1492*700*850	3.244
CCP-4G/R GD	19089590	4	581	Stop	35	50/60	1942*700*850	4.065

Επιλογές

			CCP-2G GD	CCP-3G GD	CCP-4G GD	CCP-2G/R GD	CCP-3G/R GD	CCP-4G/R GD
Πανοραμικό άνοιγμα	PO		87	87	172	87	87	172
Μοτέρ αριστερά	LG		85	85	85			
Χωρίς καπάκι	NT		-117	-156	-185	-117	-156	-185
Χωρίς πανωσήκωμα	NS		0	0	0	0	0	0
G τύπος πρίζας	CI		18	18	18	18	18	18
Κλειδαριά	LC		•	•	•	•	•	•
Καπάκι γρανίτη	GR		834	1.020	1.204	834	1.020	1.204
Ανοξειδωτή πλάτη	BS		166	215	272	166	215	272
Ρόδες	C		26	26	53			
Θερμαινόμενο πλαίσιο	FH		140	160	193	140	160	193
60Hz	60Hz		55	55	76			

Στις τιμές δεν συμπεριλαμβάνεται ο Φ.Π.Α.

Ψυγεία πάγκοι χαμηλοί.

Σειρά **CONCEPT 700 Gastronorm FAGOR** Ισπανίας

Εσωτερικά και εξωτερικά κατασκευασμένο από ανοξείδωτο ασάλι AISI-304. Μόνωση πολυουρεθάνης υψηλής πυκνότητας (40 kg/m³) χωρίς CFC, πάχους 50 mm, με έγχυση υπό υψηλή πίεση. Διασθητική, ψηφιακή οθόνη για ηλεκτρονικό έλεγχο με λειτουργία εξοικονόμησης ενέργειας για τη διασφάλιση βέλτιστου ελέγχου της αποθήκευσης προϊόντων. Πόδια από ανοξείδωτο ασάλι με ρυθμιζόμενο ύψος. Το ύψος των ποδιών μπορεί να ρυθμιστεί μεμονωμένα (130 mm - 200 mm) για να επιτρέπει τον άνετο καθαρισμό. Αφαιρούμενες και ρυθμιζόμενες καθ' ύψος σχάρες με εποξειδική επιστρώση GN 1/1 με μέγιστη χωρητικότητα φόρτωσης έως 40 kg. Ηλεκτρική τροφοδοσία: 220V-240V 1N.



Μοντέλο	Κωδικός	Πόρτες	Συρτάρια 2/3 W	Συρτάρια 1/3+1/3 T	Χωρ/τα	Defrost	FREON	Ισχύς Watt	Ενεργειακή κλάση	Διαστάσεις mm	Τιμή €
Ψυγεία πάγκοι χαμηλά συντήρησης 0°C +8°C βάθους 63											
CCP7-2G	19104999	2			110	Stop	R290	249	B	1200*630*590	3.088
CCP7-2G W	19105020		2		110	Stop	R290	249	B	1200*630*590	3.433
CCP7-2G W2	19105021		2 κατά μήκος		110	Stop	R290	262	C	1200*630*590	3.342
CCP7-3G	19105022	3			169	Stop	R290	249	D	1600*630*590	3.659
CCP7-3G W	19105023		3		169	Stop	R290	249	D	1600*630*590	4.108
Ψυγεία πάγκοι χαμηλά συντήρησης 0°C +8°C βάθους 70											
CCPB-2G	19089597	2	-	-	177	Stop	R600a	203	C	1342*700*584	2.455
CCPB-3G	19089599	3	-	-	277	Stop	R600a	203	C	1972*700*584	2.804
CCPB-4G	19089601	4	-	-	377	Stop	R600a	224	D	2242*700*584	3.329
CCPB-2G W	19089603	-	2	-	177	Stop	R600a	203	C	1342*700*584	2.793
CCPB-3G W	19089605	-	3	-	277	Stop	R600a	203	C	1972*700*584	3.311
CCPB-4G W	19089607	-	4	-	377	Stop	R600a	224	D	2242*700*584	4.005
CCPB-2G T	19089609	1	-	1	177	Stop	R600a	203	C	1342*700*584	3.024
CCPB-3G T	19089611	1	-	2	277	Stop	R600a	203	C	1972*700*584	3.942
CCPB-4G T	19089613	1	-	3	377	Stop	R600a	224	D	2242*700*584	5.036
Ψυγεία πάγκοι χαμηλά συντήρησης 0°C +8°C βάθους 84											
CCP9-2G	19105024	2			169	Stop	R290	250	B	1207*840*590	3.204
CCP9-2G W	19105025		2		169	Stop	R290	250	B	1207*840*590	3.764
CCP9-2G W2	19105026		2 κατά μήκος		169	Stop	R290	262	C	1207*840*590	3.648
CCP9-3G	19105027	3			240	Stop	R290	249	D	1607*840*590	3.813
CCP9-3G W	19105028		3		240	Stop	R290	249	D	1607*840*590	4.390



Επιλογές

			CCP7-2G	CCP7-3G	CCPB-2G	CCPB-3G	CCPB-4G	CCP9-2G	CCP9-3G
Πανοραμικό άνοιγμα	PO		•	•	87	87	172	•	•
Χωρίς πανωσήκωμα	NS		•	•	•	•	•	•	•
Συρταριέρα 2/3+1/3	W				0	0	0		
G τύπος πρίζας	CI		18	18	18	18	18	18	18
Remote group	RG		-242	-242				-242	-242
Κλειδαριά	LC				152	228	304		
Ρόδες	C		26	26	26	26	53	26	26
Ανοξείδωτη πλάτη	BS		•	•	166	215	272	•	•
Θερμαινόμενο πλαίσιο	FH		140	160	140	160	193	140	160
60Hz	60Hz		55	55	55	55	76	55	55

Στις τιμές δεν συμπεριλαμβάνεται ο Φ.Π.Α.

Ψυγεία πάγκοι.

Σειρά **SNACK 600** FAGOR Ισπανίας

Εσωτερικά και εξωτερικά από ανοξείδωτο ασάλι AISI-304 εξωτερικό από ανοξείδωτο χάλυβα ποιότητας τροφίμων. Μόνωση πολυουρεθάνης υψηλής πυκνότητας (40 kg/m³) χωρίς CFC, πάχους 50 mm, με έγχυση υπό υψηλή πίεση. Επιφάνεια εργασίας από ανοξείδωτο ασάλι βαρέως τύπου με πανωσήκωμα ύψους 100 mm, αποτρέποντας τη διαρροή πίσω από τον πάγκο. Διασθητική, ψηφιακή οθόνη για ηλεκτρονικό έλεγχο με λειτουργία εξοικονόμησης ενέργειας για τη διασφάλιση βέλτιστου ελέγχου της αποθήκευσης προϊόντων. Πόρτες από ανοξείδωτο χάλυβα με εργονομική, ολόσωμη, στιβαρή, τέλεια ενσωματωμένη λαβή που αποφεύγει τη συλλογή σκόνης και βρωμιάς. Συρτάρια από ανοξείδωτο χάλυβα με διάτρητες πλάκες βάσης και τηλεσκοπικούς συρόμενους οδηγούς, ικανούς για πλήρη ανάσχυση, για οικονομία στην επιφάνεια εργασίας. Πόδια από ανοξείδωτο ασάλι με ρυθμιζόμενο ύψος. Το ύψος των ποδιών μπορεί να ρυθμιστεί μεμονωμένα (130 mm - 200 mm) για να επιτρέπει τον άνετο καθαρισμό. Αφαιρούμενα και ρυθμιζόμενα καθ' ύψος πλέγματα με εποξειδική επίστρωση με μέγιστη χωρητικότητα φόρτωσης έως 40 kg. Εξοπλισμένο με 1 σχάρα ανά πόρτα. Ηλεκτρική τροφοδοσία: 220V-240V 1N.



Μοντέλο	Κωδικός	Πόρτες	Συρτάρια 1/2+1/2 H	Χωρ/τα	Defrost	Freon	Ισχύς Watt	Διαστάσεις mm	Τιμή €
---------	---------	--------	-----------------------	--------	---------	-------	---------------	------------------	--------

Ψυγεία πάγκοι συντήρησης 0°C +8°C

CCP-2S	19089625	2	-	268	Stop	R600a	203	1492*600*850	2.469
CCP-3S	19089627	3	-	416	Stop	R600a	203	2017*600*850	2.859
CCP-4S	19089629	4	-	564	Stop	R600a	224	2542*600*850	3.421
CCP-2S HD	19089640	1	1	268	Stop	R600a	203	1492*600*850	3.059
CCP-2S HH	19089641	-	2	268	Stop	R600a	203	1492*600*850	3.649
CCP-3S HDD	19089642	2	1	416	Stop	R600a	203	2017*600*850	3.449
CCP-3S HHD	19089643	1	2	416	Stop	R600a	203	2017*600*850	4.039
CCP-3S HHH	19089644	-	3	416	Stop	R600a	203	2017*600*850	4.629
CCP-4S HDDD	19089645	3	1	564	Stop	R600a	224	2542*600*850	4.011
CCP-4S HHDD	19089646	2	2	564	Stop	R600a	224	2542*600*850	4.601
CCP-4S HHHH	19089647	1	3	564	Stop	R600a	224	2542*600*850	5.191
CCP-4S HHHH	19089648	-	4	564	Stop	R600a	224	2542*600*850	5.781

Ψυγεία πάγκοι κατάψυξης -22°C -18°C

CCN-2S	19089634	2	-	268	Electric	R290	317	1492*600*850	2.962
CCN-3S	19089636	3	-	416	Electric	R290	326	2017*600*850	3.356

Επιλογές

			CCP-2S	CCP-3S	CCP-4S	CCN-2S	CCN-3S
Πανοραμικό άνοιγμα	PO		87	87	172	87	87
Χωρίς καπάκι	NT		-156	-185	-205	-156	-185
Χωρίς πανωσήκωμα	NS		0	0	0	0	0
Συρταριέρα 1/2+1/3	H		611	611	611	-	-
Συρταριέρα 1/3+1/3+1/3	T_1_3		774	774	774	-	-
Συρταριέρα 2/3+1/3	W		611	611	611	-	-
G τύπος πρίζας	CI		18	18	18	18	18
Κλειδαριά	LC		153	228	304	153	228
Ρόδες	C		26	26	53	26	26
Ιnox πλάτη	BS		215	272	320	215	272
Θερμαινόμενο πλαίσιο	FH		140	160	193	•	•
60Hz	60Hz		55	55	76	64	64

Ψυγεία πάγκοι χωρίς ψυκτικό μηχανήμα.

Σειρά **SNACK 600** FAGOR Ισπανίας

Εσωτερικά και εξωτερικά κατασκευασμένο από ανοξείδωτο ασάλι AISI-304. Μόνωση πολυουρεθάνης υψηλής πυκνότητας (40 kg/m³) χωρίς CFC, πάχους 50 mm, με έγχυση υπό υψηλή πίεση. Επιφάνεια εργασίας από ανοξείδωτο ασάλι βαρέως τύπου με πανωσήκωμα 100 mm ύψους. Διασθητική, ψηφιακή οθόνη για ηλεκτρονικό έλεγχο με λειτουργία εξοικονόμησης ενέργειας για τη διασφάλιση βέλτιστου ελέγχου της αποθήκευσης προϊόντων. Πόρτες από ανοξείδωτο χάλυβα με εργονομικές, ολόσωμες, στιβαρές, τέλεια ενσωματωμένη λαβή που αποφεύγει τη συλλογή σκόνης και βρωμιάς. Συρτάρια από ανοξείδωτο χάλυβα με διάτρητο κάτω μέρος και τηλεσκοπικούς συρόμενους οδηγούς. Εξοπλισμένο χωρίς συμπυκνωτή μονάδας. Πόδια από ανοξείδωτο ασάλι με ρυθμιζόμενο ύψος. Το ύψος των ποδιών μπορεί να ρυθμιστεί μεμονωμένα (130 mm - 200 mm) για να επιτρέπει τον άνετο καθαρισμό. Ηλεκτρική τροφοδοσία: 220V-240V 1N.



Μοντέλο	Κωδικός	Πόρτες	Συρτάρια 1/2+1/2 H	Χωρ/τα	Defrost	Ισχύς Watt	Hz	Διαστάσεις mm	Τιμή €
Ψυγεία πάγκοι συντήρησης 0°C +8°C									
CCP-2S/R	19089631	2	-	268	Stop	29	50/60	1192*600*850	2.045
CCP-3S/R	19089632	3	-	416	Stop	29	50/60	1717*600*850	2.444
CCP-4S/R	19089633	4	-	564	Stop	29	50/60	2242*600*850	3.087
CCP-2S/R HD	19089649	2	1	268	Stop	29	50/60	1192*600*850	2.636
CCP-2S/R HH	19089650	1	2	268	Stop	29	50/60	1192*600*850	3.226
CCP-3S/R HDD	19089651	-	3	416	Stop	29	50/60	1717*600*850	3.035
CCP-3S/R HHD	19089653	3	1	416	Stop	29	50/60	1717*600*850	3.625
CCP-3S/R HHH	19089654	2	2	416	Stop	29	50/60	1717*600*850	4.215
CCP-4S/R HDDD	19089655	1	3	564	Stop	29	50/60	2242*600*850	3.677
CCP-4S/R HHDD	19089656	-	4	564	Stop	29	50/60	2242*600*850	4.267
CCP-4S/R HHHH	19089657	2	-	564	Stop	29	50/60	2242*600*850	4.857
CCP-4S/R HHHH	19089658	3	-	564	Stop	29	50/60	2242*600*850	5.447
Ψυγεία πάγκοι κατάψυξης -22°C -18°C									
CCN-2S/R	19089638	1	1	268	Electric	66	50/60	1192*600*850	2.331
CCN-3S/R	19089639	-	2	416	Electric	76	50/60	1717*600*850	2.732

Επιλογές

			CCP-2S/R	CCP-3S/R	CCP-4S/R	CCN-2S/R	CCN-3S/R
Πανοραμικό άνοιγμα	PO		87	87	172	87	87
Χωρίς καπάκι	NT		-156	-185	-205	-156	-185
Χωρίς πανωσήκωμα	NS		0	0	0	0	0
Συρταριέρα 1/2+1/3	H		611	611	611	-	-
Συρταριέρα 1/3+1/3+1/3	T_1_3		774	774	774	-	-
Συρταριέρα 2/3+1/3	W		611	611	611	-	-
G τύπος πρίζας	CI		18	18	18	18	18
Κλειδαριά	LC		152	228	304	152	228
Ιποχ πλάτη	BS		215	272	320	215	272
Θερμαινόμενο πλαίσιο	FH		140	160	193	•	•

Στις τιμές δεν συμπεριλαμβάνεται ο Φ.Π.Α.

Ψυγεία πάγκοι με γούρνα.

Σειρά **SNACK 600** FAGOR Ισπανίας

Εσωτερικά και εξωτερικά κατασκευασμένο από ανοξείδωτο ατσάλι AISI-304. Μόνωση πολυουρεθάνης υψηλής πυκνότητας (40 kg/m³), χωρίς CFC, πάχους 50 mm, με έγχυση υπό υψηλή πίεση. Επιφάνεια εργασίας από ανοξείδωτο ατσάλι βαρέως τύπου με πανωσήκωμα ύψους 100 mm και γούρνα διαστάσεων 330x330x200 mm. Διαισθητική, ψηφιακή οθόνη για ηλεκτρονικό έλεγχο με λειτουργία εξοικονόμησης ενέργειας για τη διασφάλιση βέλτιστου ελέγχου της αποθήκευσης προϊόντων. Πόρτες από ανοξείδωτο χάλυβα με εργονομική, ολόσωμη, στιβαρή, τέλεια ενσωματωμένη λαβή που αποφεύγει τη συλλογή σκόνης και βρωμιάς. Συρτάρια από ανοξείδωτο χάλυβα με διάτρητες πλάκες πυθμένα και τηλεσκοπικούς συρόμενους οδηγούς, ικανούς για πλήρη ανάσχυση, για οικονομία στην επιφάνεια εργασίας. Πόδια από ανοξείδωτο ατσάλι με ρυθμιζόμενο ύψος. Το ύψος των ποδιών μπορεί να ρυθμιστεί μεμονωμένα (130 mm - 200 mm) για να επιτρέπει τον άνετο καθαρισμό. Τροφοδοτικό: 220V-240V 1N.



Μοντέλο	Κωδικός	Πόρτες	Χωρ/τα	Defrost	Freon	Ισχύς Watt	Hz	Ενεργειακή κλάση	Διαστάσεις mm	Τιμή €
Ψυγεία πάγκοι συντήρησης 0°C +8°C										
CCP-2S/S	19089662	2	268	Stop	R600a	203	50	C	1492*600*850	2.831
CCP-3S/S	19089663	3	416	Stop	R600a	203	50	C	2017*600*850	3.221
CCP-4S/S	19089664	4	564	Stop	R600a	224	50	C	2542*600*850	3.783
Ψυγεία πάγκοι κατάψυξης -22°C -18°C										
CCN-2S/S	19106964	2	268	Electric	R290	319	50	D	1492*600*850	3.324
CCN-3S/S	19106965	3	416	Electric	R290	329	50	E	2017*600*850	3.718

Επιλογές

			CCP-2S/S	CCP-3S/S	CCP-4S/S	CCN-2S/S	CCN-3S/S
Πανοραμικό άνοιγμα	PO		87	87	172	87	87
Μοτέρ αριστερά	LG		85	85	85	85	85
Χωρίς πανωσήκωμα	NS		0	0	0	0	0
Συρταριέρα 1/2+1/2	H		590	590	590	-	-
Συρταριέρα 1/3+1/3+1/3	T_1_3		747	747	747	-	-
Συρταριέρα 2/3+1/3	W		590	590	590	-	-
G τύπος πρίζας	CI		18	18	18	18	18
Κλειδαριά	LC		153	228	304	153	228
Ρόδες	C		26	26	53	26	26
Ιnox πλάτη	BS		215	272	320	215	272
Θερμαινόμενο πλαίσιο	FH		140	160	193	•	•
60Hz	60Hz		55	55	76	64	64

Ψυγεία πάγκοι με γυάλινες πόρτες.

Σειρά **SNACK 600** FAGOR Ισπανίας

Εσωτερικά και εξωτερικά κατασκευασμένο από ανοξείδωτο ατσάλι AISI-304. Μόνωση πολυουρεθάνης υψηλής πυκνότητας (40 kg/m³) χωρίς CFC, πάχους 50 mm, με έγχυση υπό υψηλή πίεση. Επιφάνεια εργασίας από ανοξείδωτο ατσάλι βαρέως τύπου με πανωσήκωμα ύψους 100 mm. Διασθητική, ψηφιακή οθόνη για ηλεκτρονικό έλεγχο με λειτουργία εξοικονόμησης ενέργειας για τη διασφάλιση βέλτιστου ελέγχου της αποθήκευσης προϊόντων. Πόρτες με διπλά τζάμια μονωμένες με χαμηλή θερμοκή εκπομπή για μείωση της μεταφοράς θερμότητας, με εργονομική λαβή. Πόδια από ανοξείδωτο ατσάλι με ρυθμιζόμενο ύψος. Το ύψος των ποδιών μπορεί να ρυθμιστεί μεμονωμένα (130 mm - 200 mm) για να επιτρέπει τον άνετο καθαρισμό. Τροφοδοτικό: 220V-240V 1N.



Μοντέλο	Κωδικός	Πόρτες	Χωρ/τα	Defrost	Freon	Ισχύς Watt	Hz	Ενεργειακή κλάση	Διαστάσεις mm	Τιμή €
Ψυγεία πάγκοι συντήρησης 0°C +8°C										
CCP-2S GD	19089659	2	268	Stop	R600a	207	50	C	1492*600*850	2.920
CCP-3S GD	19089660	3	416	Stop	R600a	209	50	C	2017*600*850	3.536
CCP-4S GD	19089661	4	564	Stop	R600a	232	50	D	2542*600*850	4.324

Επιλογές

			CCP-2S GD	CCP-3S GD	CCP-4S GD
Πανοραμικό άνοιγμα	PO		87	87	172
Μοτέρ αριστερά	LG		85	85	85
Χωρίς καπάκι	NT		-205	-156	-205
Χωρίς πανωσήκωμα	NS		0	0	0
G τύπος πρίζας	CI		18	18	18
Κλειδαριά	LC		•	•	•
Ρόδες	C		63	26	53
Ιnox πλάτη	BS		320	215	320
Θερμαινόμενο πλαίσιο	FH		193	14	193
60Hz	60Hz		76	55	76

Στις τιμές δεν συμπεριλαμβάνεται ο Φ.Π.Α.

Ψυγεία πάγκοι ζαχαροπλαστικής 60x40 **FAGOR** Ισπανίας.

Εσωτερικά και εξωτερικά κατασκευασμένο από ανοξείδωτο ατσάλι AISI-304. Μόνωση πολυουρεθάνης υψηλής πυκνότητας (40 kg/m³), χωρίς CFC, πάχους 50 mm, με έγχυση υπό υψηλή πίεση. Επιφάνεια εργασίας από ανοξείδωτο ατσάλι βαρέως τύπου με πανωσήκωμα 10εκ, αποτρέποντας τη διαρροή πίσω από τον πάγκο. Διασθητική, ψηφιακή οθόνη για ηλεκτρονικό έλεγχο με λειτουργία εξοικονόμησης ενέργειας εξασφαλίζουν τον βέλτιστο έλεγχο της αποθήκευσης των προϊόντων. Πόρτες από ανοξείδωτο χάλυβα με εργονομική, ολόσωμη, στιβαρή, τέλεια ενσωματωμένη λαβή που αποφεύγει τη συλλογή σκόνης και βρωμιάς. Πόδια από ανοξείδωτο ατσάλι με ρυθμιζόμενο ύψος. Το ύψος των ποδιών μπορεί να ρυθμιστεί μεμονωμένα (130 mm - 200 mm) για να επιτρέπει τον άνετο καθαρισμό. Ηλεκτρική τροφοδοσία: 220V-240V 1N. Θερμοκρασία +0°C +8°C.

2 Έκδοσεις συστήματος ψύξης:

- Τυπικός εξοπλισμός ψύξης με βεβαιωμένη με εξατμιστή.
- Έκδοση GV Στατική ψύξη.





























Μοντέλο	Κωδικός	Πόρτες	Χωρ/τα	Defrost	Freon	Ισχύς Watt	Hz	Ενεργειακή κλάση	Διαστάσεις mm	Τιμή €
Ψυγεία πάγκοι συντήρησης 0°C +8°C										
CCP-2B	19102582	2	325	Stop	R290	262	50	D	1492*800*850	3.227
CCP-3B	19102583	3	584	Stop	R290	262	50	D	2017*800*850	3.973
CCP-4B	19102618	4	792	Stop	R290	387	50	E	2542*800*850	4.733
CCP-2B GV	19089665	2	325	Stop	R290	220	50	-	1492*800*850	3.072
CCP-3B GV	19089666	3	584	Stop	R290	303	50	-	2017*800*850	3.783
CCP-4B GV	19089667	4	792	Stop	R290	303	50	-	2542*800*850	4.508

Επιλογές

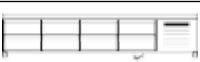
			CCP-2B	CCP-3B	CCP-4B	CCP-2G GD	CCP-3G GD	CCP-4G GD
Πανοραμικό άνοιγμα	PO		87	87	172			
Μοτέρ αριστερά	LG		85	85	85			
Χωρίς καπάκι	NT		-156	-185	-205			
Χωρίς πανωσήκωμα	NS		0	0	0			
G τύπος πρίζας	CI		18	18	18			
Κλειδαριά	LC		152	228	304			
Remote group	RG		-242	-242	-315			
Επιφάνεια γρανίτη	GR		959	1.214	1.385			
Ρόδες	C					26	26	26
Ιnox πλάτη	BS					215	272	320
Θερμαινόμενο πλαίσιο	FH					140	160	193
60Hz	60Hz					64	64	95

Αξεσουάρ ψυγείων

Μοντέλο	Κωδικός	Περιγραφή	Για ψυγεία	Τιμή €
Σχάρες				
EG-GN1/1	19097778	Πλαστικοποιημένη σχάρα GN 1/1	Πάγκους GN1/1	37
EG-GN2/3	19106414	Πλαστικοποιημένη σχάρα GN 2/3	Βάσεις KORE700	37
EG-SNC1	19097775	Πλαστικοποιημένη σχάρα SNACK 405x525	Πάγκους SNACK	37
EG-SNC2	19097777	Πλαστικοποιημένη σχάρα SNACK 405x460	Πάγκους SNACK	37
EG-EN6040	19097776	Πλαστικοποιημένη σχάρα EN600x400	Πάγκους EN60x40	47
Kit μπάρες στήριξης				
GSK-519	19015961	Βάσεις σχάρας L=519mm	Πάγκους σειρά ADVANCE GN 1/1	26
GSK-562	19014778	Βάσεις σχάρας L=562mm	Πάγκους σειρά CONCEPT GN 1/1	26
GSK-613	19010200	Βάσεις σχάρας L=613mm	Πάγκους σειρά CONCEPT CCPC	26
GSK-649	19033557	Βάσεις σχάρας L=649mm	Πάγκους σειρά EN60x40 & KORE 900	26
GSK-496	19033558	Βάσεις σχάρας L=496mm	Βάσεις KORE 700	26
Kit προσανατολισμού πόρτας				
KDO-4-R	19098305	Kit προσανατολισμού δεξιά	Όλα τα ψυγεία πάγκοι	29
KDO-4-L	19098304	Kit προσανατολισμού αριστερά	Όλα τα ψυγεία πάγκοι	29
Kit προσανατολισμού πόρτας				
KC-6 Ø80	19016846	Kit ρόδες 6 (3B + 3WB)	διπλά και τριπλά	104
KC-6 Ø80	19011005	Kit ρόδες 6 (3B + 3WB)	τετραπλά	73

Μοντέλο	Κωδικός	Kit συρταριών	Για ψυγεία σειράς	Τιμή €	
	KR-CA-1/2+1/2	19096243	1/2+1/2 GN	ADVANCE GN 1/1 	747
	KR-CA-1/3+1/3+1/3	19096245	1/3+1/3+1/3 GN	ADVANCE GN 1/1 	1.001
	KR-CA-1/3+2/3	19096244	1/3+2/3 GN	ADVANCE GN 1/1 	747
	KR-CG-1/2+1/2	19010993	1/2+1/2	CONCEPT GN 1/1 	688
	KR-CG-1/2+1/2 G	19015952	1/2+1/2 GROUP SIDE	CONCEPT GN 1/1 	688
	KR-CG-1/2+1/2 LG	19036401	1/2+1/2 GROUP SIDE LG	CONCEPT GN 1/1 	688
	KR-CG-1/3+1/3+1/3	19015954	1/3+1/3+1/3	CONCEPT GN 1/1 	918
	KR-CG-1/3+2/3	19015953	KIT DRAWER 1/3+2/3	CONCEPT GN 1/1 	688
	KR-CG-1/3+1/3	19072745	(1/3+1/3)	GN 1/1 Ψυγεία βάσης 	583
	KR-CS-1/2+1/2	19004925	1/2+1/2	SNACK 	688
	KR-CS-1/2+1/2 G	19004921	1/2+1/2 GROUP SIDE	SNACK 	688
	KR-CS-1/2+1/2 LG	19004930	1/2+1/2 GROUP SIDE LG	SNACK 	688
	KR-CS-1/3+2/3	19004927	KIT DRAWER 1/3+2/3	SNACK 	688
	KR-CS-1/3+1/3+1/3	19004923	1/3+1/3+1/3	SNACK 	918

Ψυγεία πίτσας.

Σειρά 700 GN1/1 FAGOR Ισπανίας

Ειδικά κατασκευασμένο από ανοξείδωτο χάλυβα υψηλής ποιότητας για εντατικές επαγγελματικές εφαρμογές, με πολύ στιβαρό σχεδιασμό και τέλειο φινίρισμα. Ιδανικό για χρήση ως σταθμός προετοιμασίας πίτσας όταν συνδυάζεται με θήκες με υλικά πίτσας. Μόνωση πολυουρεθάνης υψηλής πυκνότητας (40 kg/m³) χωρίς CFC, πάχους 50 mm, με έγχυση υπό υψηλή πίεση. Επιφάνεια εργασίας από γρανίτη 30 mm, βαρέως τύπου με πλαϊνή και πίσω ράχη ύψους 160 mm. Ηλεκτρική τροφοδοσία: 220V-240V 1N. Θερμοκρασία 0°C +8°C. Δεν περιλαμβάνεται το επιτραπέζιο ψυγείο.



Μοντέλο	Κωδικός	Πόρτες	Χωρ/τα	Defrost	Freon	Ισχύς Watt	Hz	Ενεργειακή κλάση	Διαστάσεις mm	Τιμή €
CCP-2G	19089668	2	274	Stop	R600a	203	50	B	1342*700*850	3.405
CCP-3G	19089669	3	428	Stop	R600a	203	50	C	1792*700*850	3.996
CCP-4G	19089670	4	581	Stop	R600a	224	50	C	2242*700*850	4.767

Επιλογές

			CCP-2G	CCP-3G	CCP-4G
Πανοραμικό άνοιγμα	PO		87	87	172
Μοτέρ αριστερά	LG		85	85	85
Συρταριέρα 1/2+1/2	H		590	590	590
Συρταριέρα 1/3+1/3+1/3	T_1_3		748	748	748
Συρταριέρα 2/3+1/3	W		590	590	590
G τύπος πρίζας	CI		18	18	18
Κλειδαριά	LC		152	228	304
Επιφάνεια γρανίτη	GR		•	•	•
Ιnox πλάτη	BS		166	215	272
Θερμαινόμενο πλαίσιο	FH		140	160	193
60Hz	60Hz		55	55	76

Ψυγεία πίτσας.

Σειρά **800 EN60x40** FAGOR Ισπανίας

Ειδικά κατασκευασμένο από ανοξείδωτο χάλυβα υψηλής ποιότητας για εντατικές επαγγελματικές εφαρμογές, με πολύ στιβαρό σχεδιασμό και τέλειο φινιρίσμα. Ιδανικό για χρήση ως σταθμός παρασκευής πίτσας όταν συνδυάζεται με θήκες με υλικά πίτσας. Μόνωση πολυουρεθάνης υψηλής πυκνότητας (40 kg/m³), χωρίς CFC, πάχους 50 mm, με έγχυση υπό υψηλή πίεση. Επιφάνεια εργασίας από γρανίτη 30 mm βαρέως τύπου με πλαϊνή και πίσω πλάτη ύψους 160 mm. Ουδέτερο διαμέρισμα με συρτάρια που δέχονται μέγεθος ευρονομ. Τα συρτάρια συναρμολογούνται πάνω από τηλεσκοπικούς συρόμενους οδηγούς, ικανούς για πλήρη ανάσωση, για μεγιστοποίηση της χωρητικότητας αποθήκευσης. Αφαιρούμενες και ρυθμιζόμενες καθ' ύψος σχάρες EN60x40 με μέγιστη χωρητικότητα φόρτωσης έως 40 kg. Τροφοδοτικό: 220V-240V 1N. Θερμοκρασία 0°C +8°C



Μοντέλο	Κωδικός	Χωρ/τα	Defrost	Freon	Ισχύς Watt	Hz	Ενεργειακή κλάση	Διαστάσεις mm	Τιμή €
CCP-2B	19102651	325	Stop	R290	262	50	D	1492*800*850	4.185
CCP-3B	19102652	584	Stop	R290	262	50	D	2017*800*850	5.145
CCP-4B	19102653	792	Stop	R290	387	50	E	2542*800*850	6.118
CCP-2B GR D7	19102754	325	Stop	R290	262	50	D	2017*800*850	5.203
CCP-3B GR D7	19102782	584	Stop	R290	262	50	D	2542*800*850	5.940
CCP-2B GR D4	19102722	325	Stop	R290	262	50	D	2017*800*850	4.958
CCP-3B GR D4	19102759	584	Stop	R290	262	50	D	2542*800*850	5.693

Επιλογές

		CCP-2B GR	CCP-3B GR	CCP-4B GR
Πανοραμικό άνοιγμα	PO	87	87	172
G τύπος πρίζας	CI	18	18	18
Κλειδαριά	LC	152	228	304
Remote group	RG	-242	-242	-315
Ιnox πλάτη	BS	215	272	320
Θερμαινόμενο πλαίσιο	FH	140	160	193
60Hz	60Hz	64	64	95

Στις τιμές δεν συμπεριλαμβάνεται ο Φ.Π.Α.

Ψυγεία συντήρησης επιτραπέζια υλικών **FAGOR** Ισπανίας

Ειδικά κατασκευασμένο από ανοξείδωτο χάλυβα υψηλής ποιότητας για εντατικές επαγγελματικές εφαρμογές, με πολύ στιβαρό σχεδιασμό και τέλειο φινιρίσμα. Μόνωση πολυουρεθάνης, υψηλής πυκνότητας (40 kg/m³), χωρίς CFC, που εγγέεται υπό υψηλή πίεση. Ο διασθητικός ψηφιακός έλεγχος επιτρέπει την εύκολη και γρήγορη ρύθμιση των παραμέτρων θερμοκρασίας. Σχεδιασμένο σε μεγάλη ποικιλία μήκους, ώστε να ταιριάζει με όλες τις διαμορφώσιμες επιλογές πάγκων πίτσας. Στατικό σύστημα ψύξης. Το κρύο παράγεται μέσω ενός χάλκινου πηνίου που βρίσκεται στην κάτω πλάκα της βιτρίνης. Αποστράγγιση νερού ειδικά σχεδιασμένη για να κάνει τις εργασίες καθαρισμού πιο γρήγορες και ευκολότερες, βέλτιστη για την υγιεινή. Τροφοδοτικό: 220V-240V 1N. Θερμοκρασία 0°C +8°C

Δύο εκδόσεις διαθέσιμες:

- Εξωτερικά κατασκευασμένα με βιτρίνα και προφίλ ανοδιωμένου αλουμινίου.
- Ανοξείδωτο καπάκι με θέση λειτουργίας στις 90°



Μοντέλο	Κωδικός	Χωρ/τα	Freon	Ισχύς Watt	Hz	Διαστάσεις mm	Για ψυγείο πάγκο	Τιμή €
SP-2G	19089671	169	R600a	102	50	1340*336*450	CCP-2G GR	1.462
SP-3G	19089672	169	R600a	102	50	1790*336*450	CCP-3G GR	1.629
SP-4G	19089673	169	R600a	102	50	2240*336*450	CCP-4G GR	1.901
SP-2B	19089674	169	R600a	102	50	1496*336*450	CCP-2B GR	1.487
SP-3B	19089675	169	R600a	102	50	2019*336*450	CCP-3B GR + CCP-2B GRVD4 & D7	1.821
SP-4B	19096958	361	R600a	169	50	2542*336*450	CCP-4B GR + CCP-3B GR D4 & D7	2.155
SP-2B GN 1/3	19096956	169	R600a	102	50	1492*396*450	CCP-2B GR	1.561
SP-3B GN 1/3	19096957	169	R600a	102	50	2017*396*450	CCP-3B GR + CCP-2B GR D4 & D7	1.912
SP-4B GN 1/3	19096959	361	R600a	169	50	2542*396*450	CCP-4B GR + CCP-3B GR D4 & D7	2.263
SPT-2G	19089676	169	R600a	102	50	1340*336*250	CCP-2G GR	1.287
SPT-3G	19089677	169	R600a	102	50	1790*336*250	CCP-3G GR	1.408
SPT-4G	19089678	169	R600a	102	50	2240*336*250	CCP-4G GR	1.678
SPT-2B	19089679	169	R600a	102	50	1496*336*250	CCP-2B GR	1.326
SPT-3B	19089680	169	R600a	102	50	2019*336*250	CCP-3B GR + CCP-2B GRVD4 & D7	1.614
SPT-4B	19096982	361	R600a	169	50	2542*336*250	CCP-4B GR + CCP-3B GR D4 & D7	1.902
SPT-2B GN 1/3	19096980	169	R600a	102	50	1490*396*450	CCP-2B GR	1.393
SPT-3B GN 1/3	19096981	169	R600a	102	50	2017*396*450	CCP-3B GR + CCP-2B GR D4 & D7	1.695
SPT-4B GN 1/3	19096983	361	R600a	169	50	2542*396*450	CCP-4B GR + CCP-3B GR D4 & D7	1.997

Ψυγεία πίτσας compact **FAGOR** Ισπανίας

Ειδικά κατασκευασμένο από ανοξείδωτο χάλυβα υψηλής ποιότητας για εντατικές επαγγελματικές εφαρμογές, με πολύ στιβαρό σχεδιασμό και τέλειο φινίρισμα. Ιδανικό για χρήση ως πάγκος προετοιμασίας πίτσας. Μόνωση πολυουρεθάνης υψηλής πυκνότητας (40 kg/m³), χωρίς CFC, πάχους 50 mm, με έγχυση υπό υψηλή πίεση. Επιφάνεια εργασίας από γρανίτη 30mm βαρέως τύπου με 88mm ύψος με πανωσήκωμα και εγκοπή για τοποθέτηση gastronom GN1/6x100 mm, 6 στο CPZC-2G και 11 στο CPZC-3G. Οι βιτρίνες των συστατικών του πάγκου εργασίας ψύχονται από την κυκλοφορία αέρα της μονάδας ψύξης. Η θέση του εξατμιστή στη μεσαία δοκό και η σωστή απομόνωση του πάγκου εξασφαλίζει μια σταθερή ψυχρή κατανομή. Πρόσθετη ουδέτερη θήκη με 3 συρτάρια μεγέθους EN 60x40. Τροφοδοτικό: 220V-240V 1N. Θερμοκρασία 0°C +8°C.



Μοντέλο	Κωδικός	Χωρ/τα	Defrost	Freon	Ισχύς Watt	Hz	Διαστάσεις mm	Τιμή €
CPZC-2G	19089681	325	Stop	R290	262	50	1590*700*880	4.614
CPZC-3G	19089682	480	Stop	R290	262	50	2110*700*880	5.433

Επιλογές

		CCP-2B GR	CCP-3B GR
Πανοραμικό άνοιγμα	PO 	87	87
G τύπος πρίζας	CI	18	18
Κλειδαριά	LC	152	228
Remote group	RG	-242	-242
Επιφάνεια γρανίτη	GR	•	•
Ιnox πλάτη	BS	205	259
Θερμαινόμενο πλαίσιο	FH	140	160
60Hz	60Hz	55	103

Στις τιμές δεν συμπεριλαμβάνεται ο Φ.Π.Α.

Ψυγεία πίτσας **FAGOR** Ισπανίας

Ειδικά κατασκευασμένο από ανοξείδωτο χάλυβα υψηλής ποιότητας για εντατικές επαγγελματικές εφαρμογές, με πολύ στιβαρό σχεδιασμό και τέλειο φινιρίσμα. Μόνωση πολυουρεθάνης υψηλής πυκνότητας (40 kg/m³), χωρίς CFC, πάχους 50 mm, με έγχυση υπό υψηλή πίεση. Επιφάνεια εργασίας 50 mm από ανοξείδωτο ασάλι βαρέως τύπου με ενσωματωμένη ουδέτερη μονάδα για gastronom GN1/4 ή GN-1/3 μέγιστου βάρους 100 mm (δεν περιλαμβάνονται. Αρθρωτό καπάκι από ανοξείδωτο χάλυβα με θέση ανοίγματος στις 90°. Τα gastronom του πάγκου εργασίας ψύχονται από την κυκλοφορία αέρα της μονάδας ψύξης. Η θέση του εξατμιστή στη μεσαία δοκό και η σωστή απομόνωση του πάγκου εξασφαλίζει μια σταθερή ψυχρή κατανομή. Τροφοδοτικό: 220V-240V 1N. Θερμοκρασία +0°C +8°C.



Μοντέλο	Κωδικός	Χωρ/τα	Σχάρα	Defrost	Freon	Ισχύς Watt	Hz	Διαστάσεις mm	Τιμή €
Σειρά 700									
CPZ-2G GN1/3	19089683	290	GN1/1	Stop	R290	262	50	1350*700*850	3.288
CPZ-3G GN1/3	19089685	445		Stop	R290	522	50	1800*700*850	4.395
CPZ-2G GN1/4	19096514	290		Stop	R290	262	50	1350*700*850	3.288
CPZ-3G GN1/4	19096515	445		Stop	R290	522	50	1800*700*850	4.395
Σειρά 800									
CPZ-2B GN 1/3	19102515	470	60x40	Stop	R290	262	50	1495*808*1055	3.515
CPZ-3B GN 1/3	19102562	470		Stop	R290	522	50	2018*808*1055	4.719
CPZ-2B GN 1/4	19102518	685		Stop	R290	262	50	1495*800*1055	3.515
CPZ-3B GN 1/4	19102565	685		Stop	R290	522	50	2018*808*1055	4.719



Ψυγεία σαλατών **FAGOR** Ισπανίας

Ειδικά κατασκευασμένο από ανοξείδωτο χάλυβα υψηλής ποιότητας για εντατικές επαγγελματικές εφαρμογές, με πολύ στιβαρό σχεδιασμό και τέλειο φινιρίσμα. Μόνωση πολυουρεθάνης υψηλής πυκνότητας (40 kg/m³), χωρίς CFC, πάχους 50 mm, με έγχυση υπό υψηλή πίεση. Επιφάνεια εργασίας 50 mm από ανοξείδωτο χάλυβα βαρέως τύπου με ανοιχτή επιφάνεια προετοιμασμένη για να χωράει διαφορετικά δοχεία GN βάθους 100 mm. Αρθρωτό καπάκι από ανοξείδωτο χάλυβα με θέση ανοίγματος στις 90°. Τα gas-trap του πάγκου εργασίας ψύχονται από την κυκλοφορία αέρα της μονάδας ψύξης.



Μοντέλο	Κωδικός	Χωρ/τα	Σχάρα	Defrost	Freon	Ισχύς Watt	Hz	Διαστάσεις mm	Τιμή €
Συντήρηση +0°C +8°C									
CPS-2G	19089687	290	GN1/1	Stop	R290	280	50	1342*700*850	3.123
CPS-3G	19089689	313		Stop	R290	414	50	1792*700*850	4.253

Επιλογές

			CPZ-3B	CPS-2G
Πανοραμικό άνοιγμα	PO		87	87
G τύπος πρίζας	CI		18	18
Κλειδαριά	LC		152	228
Ρόδες	C		26	26
Ιnox πλάτη	BS		166	215
60Hz	60Hz		55	55

Ψυγεία σαλατών **FAGOR** Ισπανίας

Ειδικά κατασκευασμένο από υψηλής ποιότητας ανοξείδωτο χάλυβα για εντατικές επαγγελματικές εφαρμογές, με πολύ στιβαρό σχεδιασμό και τέλειο φινιρίσμα. Συρτάρια από ανοξείδωτο χάλυβα με διάτρητες πλάκες βάσης και τηλεσκοπικούς συρόμενους οδηγούς, ικανούς για πλήρη ανάσχυση, για οικονομία στην επιφάνεια εργασίας. Πόρτες από ανοξείδωτο χάλυβα με εργονομική, ολόσωμη, στιβαρή, τέλεια ενσωματωμένη λαβή που αποφεύγει τη συλλογή σκόνης και βρωμιάς. Διασθητική, ψηφιακή οθόνη για ηλεκτρονικό έλεγχο με λειτουργία εξοικονόμησης ενέργειας, για βέλτιστο έλεγχο της αποθήκευσης προϊόντων. Αυτόματη εξάτμιση του νερού απόψυξης. Αφαιρούμενο μαγνητικό παρέμβυσμα πόρτας για διατήρηση της μέγιστης υγιεινής και διατήρηση των μονωτικών ιδιοτήτων. Σύστημα βεβαιασμένης ψύξης αέρα.



Μοντέλο	Κωδικός	Χωρ/τα	Σχάρα	Defrost	Freon	Ισχύς Watt	Hz	Διαστάσεις mm	Τιμή €
Συντήρηση +0°C +8°C									
RPS-2G NS	19105458	290	GN1/1	Stop	R290	245	50	894*700*850	1.783
RPS-3G NS	19105459	313		Stop	R290	267	50	1358*700*850	2.194

Στις τιμές δεν συμπεριλαμβάνεται ο Φ.Π.Α.

Ψυγεία σαλατών **FAGOR** Ισπανίας

Ανοιχτός πάγκος εργασίας κατάλληλος για gastronom GN και αφαιρούμενη επιφάνεια πάγκου από πολυαιθυλένιο υψηλής πυκνότητας. Αναδιπλούμενο καπάκι με ανοιγόμενη θέση σταθεροποίησης. Τα δοχεία GN δεν περιλαμβάνονται. Θερμοκρασία +0°C +8°C.



Μοντέλο	Κωδικός	Χωρ/τα	Σχάρα	Defrost	Freon	Ισχύς Watt	Hz	Διαστάσεις mm	Τιμή €
RPS-2GP	19105614	209	GN1/1	Stop	R290	245	50	894*700*850	1.837
RPS-3GP	19105067	313		Stop	R290	267	50	1358*700*850	2.259

Ψυγεία σαλατών **FAGOR** Ισπανίας

Πάγκος εργασίας από ανοξείδωτο χάλυβα 30 mm χωρίς CFC με έγχυση πολυουρεθάνης με ανοιχτό χώρο για δοχεία GN 1/6. Τα δοχεία GN δεν περιλαμβάνονται. Θερμοκρασία +0°C +8°C.



Μοντέλο	Κωδικός	Χωρ/τα	Σχάρα	Defrost	Freon	Ισχύς Watt	Hz	Διαστάσεις mm	Τιμή €
RPS-2GZ	19105615	209	GN1/1	Stop	R290	245	50	894*700*850	1.892
RPS-3GZ	19105611	313		Stop	R290	267	50	1358*700*850	2.328

Ψυγεία σαλατών **FAGOR** Ισπανίας

Πάγκος εργασίας βαρέως τύπου 30mm από γρανίτη με ανοιχτό χώρο κατάλληλο για δοχεία GN 1/6. Τα δοχεία GN δεν περιλαμβάνονται. Θερμοκρασία +0°C +8°C.



Μοντέλο	Κωδικός	Χωρ/τα	Σχάρα	Defrost	Freon	Ισχύς Watt	Hz	Διαστάσεις mm	Τιμή €
RPS-2GS	19105616	209	GN1/1	Stop	R290	245	50	894*700*850	1.889
RPS-3GS	19105617	313		Stop	R290	267	50	1358*700*850	2.324

Ψυγεία σαλατών-πίτσας **FAGOR** Ισπανίας

Επιφάνεια εργασίας από γρανίτη 30 mm βαρέως τύπου με πανωσήκωμα 160 mm ύψος. Διατίθεται για να ταιριάζει στη σειρά βιτρινών συστατικών της σειράς GV. Συμβατά μοντέλα: GV-135 5 x GN 1/4 και GVL-135, 5 x GN 1/4. Θερμοκρασία +0°C +8°C.



Μοντέλο	Κωδικός	Χωρ/τα	Σχάρα	Defrost	Freon	Ισχύς Watt	Hz	Διαστάσεις mm	Τιμή €
RPS-2G GR D6	19104297	209	GN1/1	Stop	R290	245	50	1358*700*850	3.359
RPS-3G GR	19105613	313		Stop	R290	267	50	1358*700*850	2.624

Ψυγεία βάσεις **FAGOR** Ισπανίας.

Δομή AISI-304. Σφραγισμένος συμπίεσθής με αεριζόμενο συμπυκνωτή. Μόνωση πολυουρεθάνης με έγχυση 50 mm με πυκνότητα 40kg/m³. Μοντέλα BP με συσκευή πανοραμικού ανοίγματος και αυτόματου κλεισίματος πόρτας με δυνατότητα παραμονής ανοιχτού πάνω από 90°. Τα ρυθμιζόμενα καθ' ύψος πόδια από ανοξείδωτο χάλυβα (από 130 mm έως 190 mm) επιτρέπουν τη ρύθμιση του συνολικού ύψους του πάγκου από 580 έως 640 mm. Σύστημα εξαναγκασμένης ψύξης αέρα. Θερμοκρασία λειτουργίας: -2 °C, +8 °C, σε θερμοκρασία δωματίου 38 °C. Δοκιμασμένο στην κλάση κλίματος 4. Ηλεκτρονικός έλεγχος και οθόνη θερμοκρασίας και απόψυξης. Μοντέλο W με συρτάρια χωρητικότητας GN 1/1. Μοντέλο W2 με επίπεδο συρτάρι πλήρους μήκους με χωρητικότητα GN2/1 και εξοπλισμένο με 5 εγκάρσια τεμάχια για υποστήριξη διαφορετικών συνδυασμών δοχείων GN. Πίσω πάνελ από ανοξείδωτο χάλυβα. Επιλογές: Κιτ 6 τροχών (2 με φρένα). Τοποθετημένο στο εργοστάσιο. 60Hz



CCP-2G



CCP-3G



CCP7-2G W



CCP7-3G W



CCP7-2G W2

Μοντέλο	freon	Hz	Κωδικός	Πόρτες	Ενεργειακή κλάση	Χωρ/τα Lit	Ετήσια κατανάλωση	Ισχύς Watt	Διαστάσεις mm	Τιμή €
Σειρά 700										
Ψυγεία πάγκοι χαμηλά με πόρτες και ενσωματωμένο μηχάνημα										
CCP7-2G	R290	50	19089620	2	C	110	657Kw/H	250	1200*630*590	2.920
CCP7-3G	R290	50	19089623	3	C	169	1113Kw/H	250	1.600*630*590	3.460
Ψυγεία πάγκοι χαμηλά με συρτάρια 2/3 και ενσωματωμένο μηχάνημα										
CCP7-2G W	R290	50	19089621	2 x GN 2/3	C	110	657Kw/H	250	1200*630*590	3.265
CCP7-3G W	R290	50	19089624	3 x GN 2/3	C	169	1113Kw/H	250	1.600*630*590	3.908
Ψυγεία πάγκοι χαμηλά με συρτάρια πλήρους μήκους και ενσωματωμένο μηχάνημα										
CCP7-2G W2	R290	50	19089622	2 x GN 4/3	c	110	777Kw/H	250	1200*630*590	3.174
Σειρά 900										
Ψυγεία πάγκοι χαμηλά με πόρτες και ενσωματωμένο μηχάνημα										
CCP9-2G	R290	50	19089615	2	C	169	714Kw/H	250	1.200*900*590	3.036
CCP9-3G	R290	50	19089618	3	C	240	1113Kw/H	250	1.600*900*590	3.613
Ψυγεία πάγκοι χαμηλά με συρτάρια 2/3 και ενσωματωμένο μηχάνημα										
CCP9-2G W	R290	50	19089616	2 x 2/3	C	169	714Kw/H	250	1.200*900*590	3.596
CCP9-3G W	R290	50	19089619	3 x GN1/1	C	240	1113Kw/H	250	1.600*900*590	4.191
Ψυγεία πάγκοι χαμηλά με συρτάρια πλήρους μήκους και ενσωματωμένο μηχάνημα										
CCP9-2G W2	R290	50	19089617	2 x GN2/1	C	169	777Kw/H	250	1.200*900*590	3.480

Λυόμενος θάλαμος **DOCRI LUC** Ισπανίας.

Διατίθεται σε πάχος πάνελ 80 & 100mm. Το πλάτος των φύλλων είναι 400, 800, 1000 και 1200mm.

Εξωτερικό ύψος πάνελ πάχους 80mm: 2160, 2360 και 2560 mm

Εξωτερικό ύψος πάνελ πάχους 100mm: 2200, 2400, 2600 mm

Μόνωση: Άκαμπτος αφρός πολυουρεθάνης, χωρίς CFC, με έγχυση σε υψηλή πίεση.

Πυκνότητα 45kg/m³. Συντελεστής θερμικής αγωγιμότητας 0,022W/mK στους 10°C.

Επένδυση: Επένδυση από γαλβανισμένο χάλυβα προλακαρισμένο με πολυεστέρα,

με προστατευτική μεμβράνη, στάνταρ. Χρώμα λευκό. Φινίρισμα πάνελ δαπέδου:

Ενισχυμένο κόντρα πλακέ με αντιολισθητικό πάτωμα. Περιμετρικό προφίλ υγιεινής

με υγιεινοοικικές γωνίες. Προφίλ βάσης από PVC υψηλής αντοχής και υπό γωνία.

Άκαμπτο προφίλ υγιεινής στο κεντρικό τμήμα του και εύκαμπτο στα άκρα.

Πόρτες: Περιστρεφόμενη πόρτα με άνοιγμα δεξιά, η οποία μπορεί να τοποθετηθεί

και στις 4 πλευρές του ψυκτικού θαλάμου. Αφαιρούμενο λάστιχο περιμετρικά

της πόρτας. Διαστάσεις πόρτας (ανοίγματος) 1850 x 800 mm. Στους θαλάμους

κατάψυξης 100mm, με ηλεκτρική αντίσταση παγετού στο πλαίσιο του πάνελ της

πόρτας με κουτί συνδέσεων. Το πάνελ της πόρτας και η πόρτα είναι μονωμένα με

την ίδια πολυουρεθάνη που χρησιμοποιείται σε όλη τη δομή. Μεντεσέδες υψηλής

ποιότητας και αντοχής. Κλειδωμα σημείου πίεσης, με εξωτερικό κλειδί και εσωτερική

απελευθέρωση.

Οι θάλαμοι περιλαμβάνουν: Βαλβίδα αντιστάθμισης πίεσης για όλους τους θαλάμους πάχους 100mm, αποσπώμενο προφίλ υγιεινής, εσωτερικό φως, εξαγωγικό κλειδί με λαβή για τοποθέτηση των πάνελ, Κουτί διακλάδωσης και πλαίσιο αντίστασης μόνο στην πόρτα για το πάνελ 100mm.

Προαιρετικά κατόπιν ζήτησης:

- Άλλες ποιότητες και χρώματα για το κάλυμμα του πάνελ τόσο για το εξωτερικό όσο και για εσωτερικό.
- Δάπεδο με αντιολισθητικό εσωτερικό φινίρισμα από ανοξείδωτο χάλυβα.
- Δάπεδο με λευκό φινίρισμα, ίδιο με τα άλλα πάνελ.
- Ηλεκτρική αντίσταση σε θαλάμους πάχους 80 mm.
- Άνοιγμα πόρτας στα αριστερά (η τυπική ανοίγει στα δεξιά).
- Συρόμενη πόρτα 1850x800mm.
- Ανοίγματα θυρών, περιστρεφόμενα ή συρόμενα, με ειδικά πλάτη: 600, 700, 900 και 1000mm.
- Τσεκούρι πυρός και βάση στήριξης για αυτό.
- Συναγερμός παγιδευμένου ανθρώπου.
- Ράμπα για ανοιγόμενη ή συρόμενη πόρτα.
- Ίχνη για διαχωρισμό μεταξύ του κάτω πλαισίου και του δαπέδου βάσης.



Κωδικός	Πάχος μόνωσης 8cm		Ύψος θαλάμου 2160mm			Τιμή €
	Μήκος mm	Πλάτος mm	Ύψος mm	Όγκος m ³		
AS1R-114114AC	1140	1140	2160	1,92	2.803	
AS2R-114134AC	1140	1340	2160	2,31	3.012	
AS3R-114154AC	1140	1540	2160	2,70	3.219	
AS4R-114174AC	1140	1740	2160	3,10	3.417	
AS5R-114194AC	1140	1940	2160	3,49	3.624	
AS6R-114214AC	1140	2140	2160	3,88	3.830	
AS7R-114234AC	1140	2340	2160	4,27	4.038	
AS8R-114254AC	1140	2540	2160	4,66	4.235	
AS9R-114274AC	1140	2740	2160	5,06	4.443	
AS10R-114294AC	1140	2940	2160	5,45	4.649	
AS11R-114314AC	1140	3140	2160	5,84	4.848	
BS2R-134134AC	1340	1340	2160	2,78	3.225	
BS3R-134154AC	1340	1540	2160	3,26	3.449	
BS4R-134174AC	1340	1740	2160	3,73	3.667	
BS5R-134194AC	1340	1940	2160	4,20	3.881	
BS6R-134214AC	1340	2140	2160	4,67	4.104	
BS7R-134234AC	1340	2340	2160	5,14	4.324	
BS8R-134254AC	1340	2540	2160	5,62	4.539	
BS9R-134274AC	1340	2740	2160	6,09	4.761	
BS10R-134294AC	1340	2940	2160	6,56	4.982	
BS11R-134314AC	1340	3140	2160	7,03	5.196	
BS12R-134334AC	1340	3340	2160	7,50	5.417	

Στις τιμές δεν συμπεριλαμβάνεται η εγκατάσταση και η τοποθέτηση.

Στις τιμές δεν συμπεριλαμβάνεται ο Φ.Π.Α.

Πάχος μόνωσης 8cm		Ύψος θαλάμου 2160mm			
Κωδικός	Μήκος mm	Πλάτος mm	Ύψος mm	Όγκος m ³	Τιμή €
CS3R-154154AC	1540	1540	2160	3,81	3.683
CS4R-154174AC	1540	1740	2160	4,36	3.910
CS5R-154194AC	1540	1940	2160	4,91	4.148
CS6R-154214AC	1540	2140	2160	5,46	4.383
CS7R-154234AC	1540	2340	2160	6,02	4.612
CS8R-154254AC	1540	2540	2160	6,57	4.842
CS9R-154274AC	1540	2740	2160	7,12	5.078
CS10R-154294AC	1540	2940	2160	7,67	5.312
CS11R-154314AC	1540	3140	2160	8,22	5.542
CS12R-154334AC	1540	3340	2160	8,78	5.779
CS13R-154354AC	1540	3540	2160	9,33	6.007
DS4R-174174AC	1740	1740	2160	4,99	4.162
DS5R-174194AC	1740	1940	2160	5,62	4.406
DS6R-174214AC	1740	2140	2160	6,26	4.656
DS7R-174234AC	1740	2340	2160	6,89	4.901
DS8R-174254AC	1740	2540	2160	7,52	5.151
DS9R-174274AC	1740	2740	2160	8,15	5.394
DS10R-174294AC	1740	2940	2160	8,78	5.640
DS11R-174314AC	1740	3140	2160	9,42	5.887
DS12R-174334AC	1740	3340	2160	10,05	6.132
DS13R-174354AC	1740	3540	2160	10,68	6.384
DS14R-174374AC	1740	3740	2160	11,31	6.627
ES5R-194194AC	1940	1940	2160	6,34	4.671
ES6R-194214AC	1940	2140	2160	7,05	4.932
ES7R-194234AC	1940	2340	2160	7,76	5.189
ES8R-194254AC	1940	2540	2160	8,47	5.454
ES9R-194274AC	1940	2740	2160	9,18	5.711
ES10R-194294AC	1940	2940	2160	9,90	5.971
ES11R-194314AC	1940	3140	2160	10,61	6.235
ES12R-194334AC	1940	3340	2160	11,32	6.493
ES13R-194354AC	1940	3540	2160	12,03	6.760
ES14R-194374AC	1940	3740	2160	12,74	7.018
ES15R-194394AC	1940	3940	2160	13,46	7.275
FS6R-214214AC	2140	2140	2160	7,84	5.203
FS7R-214234AC	2140	2340	2160	8,63	5.477
FS8R-214254AC	2140	2540	2160	9,42	5.756
FS9R-214274AC	2140	2740	2160	10,22	6.029
FS10R-214294AC	2140	2940	2160	11,01	6.302
FS11R-214314AC	2140	3140	2160	11,80	6.582
FS12R-214334AC	2140	3340	2160	12,59	6.856
FS13R-214354AC	2140	3540	2160	13,38	7.130
FS14R-214374AC	2140	3740	2160	14,18	7.388
FS15R-214394AC	2140	3940	2160	14,97	7.660
FS16R-214414AC	2140	4140	2160	15,76	7.928
GS7R-234234AC	2340	2340	2160	9,50	5.771
GS8R-234254AC	2340	2540	2160	10,38	6.059
GS9R-234274AC	2340	2740	2160	11,25	6.346
GS10R-234294AC	2340	2940	2160	12,12	6.633

Στις τιμές δεν συμπεριλαμβάνεται η εγκατάσταση και η τοποθέτηση.

Πάχος μόνωσης 8cm		Ύψος θαλάμου 2160mm			
Κωδικός	Μήκος mm	Πλάτος mm	Ύψος mm	Όγκος m ³	Τιμή €
GS11R-234314AC	2340	3140	2160	12,99	6.928
GS12R-234334AC	2340	3340	2160	13,86	7.216
GS13R-234354AC	2340	3540	2160	14,74	7.484
GS14R-234374AC	2340	3740	2160	15,61	7.770
GS15R-234394AC	2340	3940	2160	16,48	8.052
GS16R-234414AC	2340	4140	2160	17,35	8.332
GS17R-234434AC	2340	4340	2160	18,22	8.613
HS8R-254254AC	2540	2540	2160	11,33	6.361
HS9R-254274AC	2540	2740	2160	12,28	6.664
HS10R-254294AC	2540	2940	2160	13,23	6.968
HS11R-254314AC	2540	3140	2160	14,18	7.270
HS12R-254334AC	2540	3340	2160	15,14	7.556
HS13R-254354AC	2540	3540	2160	16,09	7.851
HS14R-254374AC	2540	3740	2160	17,04	8.148
HS15R-254394AC	2540	3940	2160	17,99	8.443
HS16R-254414AC	2540	4140	2160	18,94	8.737
HS17R-254434AC	2540	4340	2160	19,90	9.032
HS18R-254454AC	2540	4540	2160	20,85	9.327
JS9R-274274AC	2740	2740	2160	13,31	6.980
JS10R-274294AC	2740	2940	2160	14,34	7.301
JS11R-274314AC	2740	3140	2160	15,38	7.594
JS12R-274334AC	2740	3340	2160	16,41	7.902
JS13R-274354AC	2740	3540	2160	17,44	8.214
JS14R-274374AC	2740	3740	2160	18,47	8.523
JS15R-274394AC	2740	3940	2160	19,50	8.833
JS16R-274414AC	2740	4140	2160	20,54	9.143
JS17R-274434AC	2740	4340	2160	21,57	9.453
JS18R-274454AC	2740	4540	2160	22,60	9.765
JS19R-274474AC	2740	4740	2160	23,63	10.073
KS10R-294294AC	2940	2940	2160	15,46	7.608
KS11R-294314AC	2940	3140	2160	16,57	7.933
KS12R-294334AC	2940	3340	2160	17,68	8.257
KS13R-294354AC	2940	3540	2160	18,79	8.583
KS14R-294374AC	2940	3740	2160	19,90	8.908
KS15R-294394AC	2940	3940	2160	21,02	9.224
KS16R-294414AC	2940	4140	2160	22,13	9.550
KS17R-294434AC	2940	4340	2160	23,24	9.874
KS18R-294454AC	2940	4540	2160	24,35	10.198
KS19R-294474AC	2940	4740	2160	25,46	10.522
KS20R-294494AC	2940	4940	2160	26,58	10.847

Στις τιμές δεν συμπεριλαμβάνεται η εγκατάσταση και η τοποθέτηση.

Στις τιμές δεν συμπεριλαμβάνεται ο Φ.Π.Α.

Πάχος μόνωσης 8cm		Ύψος θαλάμου 2360mm			
Κωδικός	Μήκος mm	Πλάτος mm	Ύψος mm	Όγκος m ³	Τιμή €
AS1R-114114BC	1140	1140	2360	2,11	2.943
AS2R-114134BC	1140	1340	2360	2,54	3.159
AS3R-114154BC	1140	1540	2360	2,98	3.379
AS4R-114174BC	1140	1740	2360	3,41	3.594
AS5R-114194BC	1140	1940	2360	3,84	3.814
AS6R-114214BC	1140	2140	2360	4,27	4.028
AS7R-114234BC	1140	2340	2360	4,70	4.251
AS8R-114254BC	1140	2540	2360	5,13	4.463
AS9R-114274BC	1140	2740	2360	5,56	4.679
AS10R-114294BC	1140	2940	2360	5,99	4.901
AS11R-114314BC	1140	3140	2360	6,42	5.114
BS2R-134134BC	1340	1340	2360	3,06	3.395
BS3R-134154BC	1340	1540	2360	3,58	3.624
BS4R-134174BC	1340	1740	2360	4,10	3.852
BS5R-134194BC	1340	1940	2360	4,62	4.089
BS6R-134214BC	1340	2140	2360	5,14	4.317
BS7R-134234BC	1340	2340	2360	5,66	4.547
BS8R-134254BC	1340	2540	2360	6,18	4.782
BS9R-134274BC	1340	2740	2360	6,70	5.013
BS10R-134294BC	1340	2940	2360	7,22	5.239
BS11R-134314BC	1340	3140	2360	7,74	5.477
BS12R-134334BC	1340	3340	2360	8,26	5.703
CS3R-154154BC	1540	1540	2360	4,19	3.867
CS4R-154174BC	1540	1740	2360	4,80	4.117
CS5R-154194BC	1540	1940	2360	5,40	4.363
CS6R-154214BC	1540	2140	2360	6,01	4.604
CS7R-154234BC	1540	234	2360	0,22	4.848
CS8R-154254BC	1540	2540	2360	7,23	5.091
CS9R-154274BC	1540	2740	2360	7,83	5.343
CS10R-154294BC	1540	2940	2360	8,44	5.587
CS11R-154314BC	1540	3140	2360	9,05	5.830
CS12R-154334BC	1540	3340	2360	9,65	6.073
CS13R-154354BC	1540	3540	2360	10,26	6.325
DS4R-174174BC	1740	1740	2360	5,49	4.375
DS5R-174194BC	1740	1940	2360	6,19	4.634
DS6R-174214BC	1740	2140	2360	6,88	4.894
DS7R-174234BC	1740	2340	2360	7,58	5.151
DS8R-174254BC	1740	2540	2360	8,27	5.410
DS9R-174274BC	1740	2740	2360	8,97	5.668
DS10R-174294BC	1740	2940	2360	9,66	5.933
DS11R-174314BC	1740	3140	2360	10,36	6.190
DS12R-174334BC	1740	3340	2360	11,05	6.449
DS13R-174354BC	1740	3540	2360	11,75	6.710
DS14R-174374BC	1740	3740	2360	12,44	6.968
ES5R-194194BC	1940	1940	2360	6,97	4.907
ES6R-194214BC	1940	2140	2360	7,75	5.180
ES7R-194234BC	1940	2340	2360	8,54	5.454
ES8R-194254BC	1940	2540	2360	9,32	5.726

Στις τιμές δεν συμπεριλαμβάνεται η εγκατάσταση και η τοποθέτηση.

Πάχος μόνωσης 8cm
Ύψος θαλάμου 2360mm

Κωδικός	Μήκος mm	Πλάτος mm	Ύψος mm	Όγκος m ³	Τιμή €
ES9R-194274BC	1940	2740	2360	10,10	5.999
ES10R-194294BC	1940	2940	2360	10,89	6.272
ES11R-194314BC	1940	3140	2360	11,67	6.547
ES12R-194334BC	1940	3340	2360	12,45	6.819
ES13R-194354BC	1940	3540	2360	13,24	7.099
ES14R-194374BC	1940	3740	2360	14,02	7.358
ES15R-194394BC	1940	3940	2360	14,80	7.623
FS6R-214214BC	2140	2140	2360	8,62	5.469
FS7R-214234BC	2140	2340	2360	9,50	5.756
FS8R-214254BC	2140	2540	2360	10,37	6.043
FS9R-214274BC	2140	2740	2360	11,24	6.332
FS10R-214294BC	2140	2940	2360	12,11	6.620
FS11R-214314BC	2140	3140	2360	12,98	6.908
FS12R-214334BC	2140	3340	2360	13,85	7.195
FS13R-214354BC	2140	3540	2360	14,72	7.461
FS14R-214374BC	2140	3740	2360	15,59	7.750
FS15R-214394BC	2140	3940	2360	16,47	8.022
FS16R-214414BC	2140	4140	2360	17,34	8.309
GS7R-234234BC	2340	2340	2360	10,46	6.059
GS8R-234254BC	2340	2540	2360	11,41	6.361
GS9R-234274BC	2340	2740	2360	12,37	6.664
GS10R-234294BC	2340	2940	2360	13,33	6.968
GS11R-234314BC	2340	3140	2360	14,29	7.270
GS12R-234334BC	2340	3340	2360	15,25	7.549
GS13R-234354BC	2340	3540	2360	16,21	7.844
GS14R-234374BC	2340	3740	2360	17,17	8.141
GS15R-234394BC	2340	3940	2360	18,13	8.428
GS16R-234414BC	2340	4140	2360	19,09	8.724
GS17R-234434BC	2340	4340	2360	20,05	9.020
HS8R-254254BC	2540	2540	2360	12,46	6.678
HS9R-254274BC	2540	2740	2360	13,51	6.989
HS10R-254294BC	2540	2940	2360	14,56	7.306
HS11R-254314BC	2540	314	2360	0,81	7.600
HS12R-254334BC	2540	3340	2360	16,65	7.910
HS13R-254354BC	2540	3540	2360	17,70	8.222
HS14R-254374BC	2540	3740	2360	18,74	8.532
HS15R-254394BC	2540	3940	2360	19,79	8.833
HS16R-254414BC	2540	4140	2360	20,84	9.143
HS17R-254434BC	2540	4340	2360	21,89	9.453
HS18R-254454BC	2540	4540	2360	22,93	9.765
JS9R-274274BC	2740	2740	2360	14,64	7.320
JS10R-274294BC	2740	2940	2360	15,78	7.631
JS11R-274314BC	2740	3140	2360	16,91	7.954
JS12R-274334BC	2740	3340	2360	18,05	8.274
JS13R-274354BC	2740	3540	2360	19,18	8.598
JS14R-274374BC	2740	3740	2360	20,32	8.914
JS15R-274394BC	2740	3940	2360	21,46	9.240

Στις τιμές δεν συμπεριλαμβάνεται η εγκατάσταση και η τοποθέτηση.

Στις τιμές δεν συμπεριλαμβάνεται ο Φ.Π.Α.

Πάχος μόνωσης 8cm		Ύψος θαλάμου 2360mm			
Κωδικός	Μήκος mm	Πλάτος mm	Ύψος mm	Όγκος m ³	Τιμή €
JS16R-274414BC	2740	4140	2360	22,59	9.563
JS17R-274434BC	2740	4340	2360	23,73	9.882
JS18R-274454BC	2740	4540	2360	24,86	10.208
JS19R-274474BC	2740	4740	2360	26,00	10.532
KS10R-294294BC	2940	2940	2360	17,00	7.962
KS11R-294314BC	2940	3140	2360	18,23	8.301
KS12R-294334BC	2940	3340	2360	19,45	8.640
KS13R-294354BC	2940	3540	2360	20,67	8.974
KS14R-294374BC	2940	3740	2360	21,90	9.313
KS15R-294394BC	2940	3940	2360	23,12	9.647
KS16R-294414BC	2940	4140	2360	24,34	9.977
KS17R-294434BC	2940	4340	2360	25,56	10.315
KS18R-294454BC	2940	4540	2360	26,79	10.656
KS19R-294474BC	2940	4740	2360	28,01	10.841
KS20R-294494BC	2940	4940	2360	29,23	11.173

Πάχος μόνωσης 8cm		Ύψος θαλάμου 2560mm			
Κωδικός	Μήκος mm	Πλάτος mm	Ύψος mm	Όγκος m ³	Τιμή €
AS1R-114114CC	1140	1140	2560	2,30	3.085
AS2R-114134CC	1140	1340	2560	2,78	3.314
AS3R-114154CC	1140	1540	2560	3,25	3.542
AS4R-114174CC	1140	1740	2560	3,72	3.770
AS5R-114194CC	1140	1940	2560	4,19	3.998
AS6R-114214CC	1140	2140	2560	4,66	4.228
AS7R-114234CC	1140	2340	2560	5,13	4.457
AS8R-114254CC	1140	2540	2560	5,60	4.693
AS9R-114274CC	1140	2740	2560	6,07	4.923
AS10R-114294CC	1140	2940	2560	6,54	5.151
AS11R-114314CC	1140	3140	2560	7,01	5.380
BS2R-134134CC	1340	1340	2560	3,34	3.557
BS3R-134154CC	1340	1540	2560	3,91	3.802
BS4R-134174CC	1340	1740	2560	4,47	4.045
BS5R-134194CC	1340	1940	2560	5,04	4.288
BS6R-134214CC	1340	2140	2560	5,61	4.533
BS7R-134234CC	1340	2340	2560	6,17	4.777
BS8R-134254CC	1340	2540	2560	6,74	5.018
BS9R-134274CC	1340	2740	2560	7,31	5.260
BS10R-134294CC	1340	2940	2560	7,87	5.506
BS11R-134314CC	1340	3140	2560	8,44	5.748
BS12R-134334CC	1340	3340	2560	9,01	5.993
CS3R-154154CC	1540	1540	2560	4,57	4.058
CS4R-154174CC	1540	1740	2560	5,23	4.317
CS5R-154194CC	1540	1940	2560	5,90	4.575
CS6R-154214CC	1540	2140	2560	6,56	4.835
CS7R-154234CC	1540	2340	2560	7,22	5.091

Στις τιμές δεν συμπεριλαμβάνεται η εγκατάσταση και η τοποθέτηση.

Πάχος μόνωσης 8cm		Ύψος θαλάμου 2560mm			
Κωδικός	Μήκος mm	Πλάτος mm	Ύψος mm	Όγκος m ³	Τιμή €
CS8R-154254CC	1540	2540	2560	7,88	5.350
CS9R-154274CC	1540	2740	2560	8,54	5.608
CS10R-154294CC	1540	2940	2560	9,21	5.866
CS11R-154314CC	1540	3140	2560	9,87	6.124
CS12R-154334CC	1540	3340	2560	10,53	6.377
CS13R-154354CC	1540	3540	2560	11,19	6.633
DS4R-174174CC	1740	1740	2560	5,99	4.591
DS5R-174194CC	1740	1940	2560	6,75	4.861
DS6R-174214CC	1740	2140	2560	7,51	5.136
DS7R-174234CC	1740	2340	2560	8,27	5.401
DS8R-174254CC	1740	2540	2560	9,02	5.534
DS9R-174274CC	1740	2740	2560	9,78	5.947
DS10R-174294CC	1740	2940	2560	10,54	6.221
DS11R-174314CC	1740	3140	2560	11,30	6.493
DS12R-174334CC	1740	3340	2560	12,06	6.767
DS13R-174354CC	1740	3540	2560	12,82	7.041
DS14R-174374CC	1740	3740	2560	13,58	7.291
ES5R-194194CC	1940	1940	2560	7,60	5.144
ES6R-194214CC	1940	2140	2560	8,46	5.432
ES7R-194234CC	1940	2340	2560	9,31	5.719
ES8R-194254CC	1940	2540	2560	10,17	6.007
ES9R-194274CC	1940	2740	2560	11,02	6.287
ES10R-194294CC	1940	2940	2560	11,88	6.574
ES11R-194314CC	1940	3140	2560	12,73	6.863
ES12R-194334CC	1940	3340	2560	13,58	7.150
ES13R-194354CC	1940	3540	2560	14,44	7.417
ES14R-194374CC	1940	3740	2560	15,29	7.697
ES15R-194394CC	1940	3940	2560	16,15	7.979
FS6R-214214CC	2140	2140	2560	9,41	5.735
FS7R-214234CC	2140	2340	2560	10,36	6.037
FS8R-214254CC	2140	2540	2560	11,31	6.332
FS9R-214274CC	2140	2740	2560	12,26	6.633
FS10R-214294CC	2140	2940	2560	13,21	6.936
FS11R-214314CC	2140	3140	2560	14,16	7.231
FS12R-214334CC	2140	3340	2560	15,11	7.513
FS13R-214354CC	2140	3540	2560	16,06	7.808
FS14R-214374CC	2140	3740	2560	17,01	8.103
FS15R-214394CC	2140	3940	2560	17,96	8.398
FS16R-214414CC	2140	4140	2560	18,91	8.685
GS7R-234234CC	2340	2340	2560	11,41	6.346
GS8R-234254CC	2340	2540	2560	12,45	6.664
GS9R-234274CC	2340	2740	2560	13,50	6.973
GS10R-234294CC	2340	2940	2560	14,54	7.291
GS11R-234314CC	2340	3140	2560	15,59	7.587
GS12R-234334CC	2340	3340	2560	16,64	7.889
GS13R-234354CC	2340	3540	2560	17,68	8.199
GS14R-234374CC	2340	3740	2560	18,73	8.501
GS15R-234394CC	2340	3940	2560	19,78	8.812

Στις τιμές δεν συμπεριλαμβάνεται η εγκατάσταση και η τοποθέτηση.

Στις τιμές δεν συμπεριλαμβάνεται ο Φ.Π.Α.

		Πάχος μόνωσης 8cm		Ύψος θαλάμου 2560mm		
Κωδικός	Μήκος mm	Πλάτος mm	Ύψος mm	Όγκος m ³	Τιμή €	
GS16R-234414CC	2340	4140	2560	20,82	9.121	
GS17R-234434CC	2340	4340	2560	21,87	9.423	
HS8R-254254CC	2540	2540	2560	13,59	6.989	
HS9R-254274CC	2540	2740	2560	14,74	7.306	
HS10R-254294CC	2540	2940	2560	15,88	7.623	
HS11R-254314CC	2540	3140	2560	17,02	7.948	
HS12R-254334CC	2540	3340	2560	18,16	8.265	
HS13R-254354CC	2540	3540	2560	19,31	8.589	
HS14R-254374CC	2540	3740	2560	20,45	8.908	
HS15R-254394CC	2540	3940	2560	21,59	9.224	
HS16R-254414CC	2540	4140	2560	22,73	9.550	
HS17R-254434CC	2540	4340	2560	23,88	9.867	
HS18R-254454CC	2540	4540	2560	25,02	10.190	
JS9R-274274CC	2740	2740	2560	15,98	7.638	
JS10R-274294CC	2740	2940	2560	17,21	7.979	
JS11R-274314CC	2740	3140	2560	18,45	8.309	
JS12R-274334CC	2740	3340	2560	19,69	8.640	
JS13R-274354CC	2740	3540	2560	20,93	8.974	
JS14R-274374CC	2740	3740	2560	22,17	9.313	
JS15R-274394CC	2740	3940	2560	23,41	9.647	
JS16R-274414CC	2740	4140	2560	24,64	9.977	
JS17R-274434CC	2740	4340	2560	25,88	10.315	
JS18R-274454CC	2740	4540	2560	27,12	10.650	
JS19R-274474CC	2740	4740	2560	28,36	10.835	
KS10R-294294CC	2940	2940	2560	18,55	8.325	
KS11R-294314CC	2940	3140	2560	19,88	8.672	
KS12R-294334CC	2940	3340	2560	21,22	9.020	
KS13R-294354CC	2940	3540	2560	22,55	9.366	
KS14R-294374CC	2940	3740	2560	23,89	9.431	
KS15R-294394CC	2940	3940	2560	25,22	10.065	
KS16R-294414CC	2940	4140	2560	26,55	10.412	
KS17R-294434CC	2940	4340	2560	27,89	10.758	
KS18R-294454CC	2940	4540	2560	29,22	10.959	
KS19R-294474CC	2940	4740	2560	30,56	11.017	
KS20R-294494CC	2940	4940	2560	31,89	11.638	

		Πάχος μόνωσης 10cm		Ύψος θαλάμου 2200mm		
Κωδικός	Μήκος mm	Πλάτος mm	Ύψος mm	Όγκος m ³	Τιμή €	
AS1C-118118AC	1180	1180	2200	1,88	3.092	
AS2C-118138AC	1180	1380	2200	2,27	3.314	
AS3C-118158AC	1180	1580	2200	2,65	3.527	
AS4C-118178AC	1180	1780	2200	3,03	3.743	
AS5C-118198AC	1180	1980	2200	3,42	3.964	
AS6C-118218AC	1180	2180	2200	3,80	4.176	
AS7C-118238AC	1180	2380	2200	4,19	4.398	
AS8C-118258AC	1180	2580	2200	4,57	4.612	
AS9C-118278AC	1180	2780	2200	4,96	4.827	

Στις τιμές δεν συμπεριλαμβάνεται η εγκατάσταση και η τοποθέτηση.

Πάχος μόνωσης 10cm		Ύψος θαλάμου 2200mm			
Κωδικός	Μήκος mm	Πλάτος mm	Ύψος mm	Όγκος m ³	Τιμή €
AS10C-118298AC	1180	2980	2200	5,34	5.048
AS11C-118318AC	1180	3180	2200	5,72	5.260
BS2C-138138AC	1380	1380	2200	2,73	3.542
BS3C-138158AC	1380	1580	2200	3,19	3.770
BS4C-138178AC	1380	1780	2200	3,65	4.008
BS5C-138198AC	1380	1980	2200	4,12	4.235
BS6C-138218AC	1380	2180	2200	4,58	4.463
BS7C-138238AC	1380	2380	2200	5,04	4.700
BS8C-138258AC	1380	2580	2200	5,50	4.932
BS9C-138278AC	1380	2780	2200	5,97	5.165
BS10C-138298AC	1380	2980	2200	6,43	5.394
BS11C-138318AC	1380	3180	2200	6,89	5.624
BS12C-138338AC	1380	3380	2200	7,35	5.861
CS3C-158158AC	1580	1580	2200	3,73	4.022
CS4C-158178AC	1580	1780	2200	4,27	4.266
CS5C-158198AC	1580	1980	2200	4,81	4.516
CS6C-158218AC	1580	2180	2200	5,36	4.761
CS7C-158238AC	1580	2380	2200	5,90	5.002
CS8C-158258AC	1580	2580	2200	6,44	5.254
CS9C-158278AC	1580	2780	2200	6,98	5.497
CS10C-158298AC	1580	2980	2200	7,52	5.741
CS11C-158318AC	1580	3180	2200	8,06	5.993
CS12C-158338AC	1580	3380	2200	8,60	6.235
CS13C-158358AC	1580	3580	2200	9,14	6.487
DS4C-178178AC	1780	1780	2200	4,89	4.533
DS5C-178198AC	1780	1980	2200	5,51	4.789
DS6C-178218AC	1780	2180	2200	6,13	5.048
DS7C-178238AC	1780	2380	2200	6,75	5.312
DS8C-178258AC	1780	2580	2200	7,37	5.572
DS9C-178278AC	1780	2780	2200	7,99	5.830
DS10C-178298AC	1780	2980	2200	8,61	6.094
DS11C-178318AC	1780	3180	2200	9,23	6.353
DS12C-178338AC	1780	3380	2200	9,85	6.620
DS13C-178358AC	1780	3580	2200	10,47	7.018
DS14C-178378AC	1780	3780	2200	11,09	7.275
ES5C-198198AC	1980	1980	2200	6,21	5.063
ES6C-198218AC	1980	2180	2200	6,91	5.343
ES7C-198238AC	1980	2380	2200	7,61	5.616
ES8C-198258AC	1980	2580	2200	8,30	5.896
ES9C-198278AC	1980	2780	2200	9,00	6.170
ES10C-198298AC	1980	2980	2200	9,70	6.442
ES11C-198318AC	1980	3180	2200	10,40	6.863
ES12C-198338AC	1980	3380	2200	11,09	7.136
ES13C-198358AC	1980	3580	2200	11,79	7.417
ES14C-198378AC	1980	3780	2200	12,49	7.690
ES15C-198398AC	1980	3980	2200	13,19	7.801
FS6C-218218AC	2180	2180	2200	7,68	5.630
FS7C-218238AC	2180	2380	2200	8,46	5.919

Στις τιμές δεν συμπεριλαμβάνεται η εγκατάσταση και η τοποθέτηση.

Στις τιμές δεν συμπεριλαμβάνεται ο Φ.Π.Α.

Πάχος μόνωσης 10cm		Ύψος θαλάμου 2200mm			
Κωδικός	Μήκος mm	Πλάτος mm	Ύψος mm	Όγκος m ³	Τιμή €
FS8C-218258AC	2180	2580	2200	9,24	6.214
FS9C-218278AC	2180	2780	2200	10,01	6.503
FS10C-218298AC	2180	2980	2200	10,79	6.936
FS11C-218318AC	2180	3180	2200	11,56	7.225
FS12C-218338AC	2180	3380	2200	12,34	7.519
FS13C-218358AC	2180	3580	2200	13,12	7.808
FS14C-218378AC	2180	3780	2200	13,89	7.933
FS15C-218398AC	2180	3980	2200	14,67	8.214
FS16C-218418AC	2180	4180	2200	15,45	8.494
GS7C-238238AC	2380	2380	2200	9,31	6.229
GS8C-238258AC	2380	2580	2200	10,17	6.531
GS9C-238278AC	2380	2780	2200	11,02	6.980
GS10C-238298AC	2380	2980	2200	11,88	7.285
GS11C-238318AC	2380	3180	2200	12,73	7.594
GS12C-238338AC	2380	3380	2200	13,59	7.896
GS13C-238358AC	2380	3580	2200	14,44	8.029
GS14C-208378AC	2080	3780	2200	13,19	8.332
GS15C-238398AC	2380	3980	2200	16,15	8.629
GS16C-238418AC	2380	4180	2200	17,01	8.921
GS17C-238438AC	2380	4380	2200	17,86	9.224
HS8C-258258AC	2580	2580	2200	11,10	6.998
HS9C-258278AC	2580	2780	2200	12,04	7.312
HS10C-258298AC	2580	2980	2200	12,97	7.638
HS11C-258318AC	2580	3180	2200	13,90	7.792
HS12C-258338AC	2580	3380	2200	14,83	8.103
HS13C-258358AC	2580	3580	2200	15,77	8.421
HS14C-258378AC	2580	3780	2200	16,70	8.730
HS15C-258398AC	2580	3980	2200	17,63	9.039
HS16C-258418AC	2580	4180	2200	18,57	9.357
HS17C-258438AC	2580	4380	2200	19,50	9.666
HS18C-258458AC	2580	4580	2200	20,43	9.977
JS9C-278278AC	2780	2780	2200	13,05	7.654
JS10C-278298AC	2780	2980	2200	14,06	7.820
JS11C-278318AC	2780	3180	2200	15,07	8.148
JS12C-278338AC	2780	3380	2200	16,08	8.471
JS13C-278358AC	2780	3580	2200	17,09	8.796
JS14C-278378AC	2780	3780	2200	18,10	9.128
JS15C-278398AC	2780	3980	2200	19,11	9.453
JS16C-278418AC	2780	4180	2200	20,13	9.786
JS17C-278438AC	2780	4380	2200	21,14	10.110
JS18C-278458AC	2780	4580	2200	22,15	10.437
JS19C-278478AC	2780	4780	2200	23,16	10.758
KS10C-298298AC	2980	2980	2200	15,15	8.161
KS11C-298318AC	2980	3180	2200	16,24	8.501
KS12C-298338AC	2980	3380	2200	17,33	8.842
KS13C-298358AC	2980	3580	2200	18,42	9.188
KS14C-298378AC	2980	3780	2200	19,51	9.527
KS15C-298398AC	2980	3980	2200	20,60	9.867

Στις τιμές δεν συμπεριλαμβάνεται η εγκατάσταση και η τοποθέτηση.

Πάχος μόνωσης 10cm		Ύψος θαλάμου 2200mm			
Κωδικός	Μήκος mm	Πλάτος mm	Ύψος mm	Όγκος m ³	Τιμή €
KS16C-298418AC	2980	4180	2200	21,69	10.214
KS17C-298438AC	2980	4380	2200	22,78	10.555
KS18C-298458AC	2980	4580	2200	23,87	10.893
KS19C-298478AC	2980	4780	2200	24,96	11.231
KS20C-298498AC	2980	4980	2200	26,05	11.580

Πάχος μόνωσης 10cm		Ύψος θαλάμου 2400mm			
Κωδικός	Μήκος mm	Πλάτος mm	Ύψος mm	Όγκος m ³	Τιμή €
AS1C-118118BC	1180	1180	2400	2,07	3.240
AS2C-118138BC	1180	1380	2400	2,50	3.467
AS3C-118158BC	1180	1580	2400	2,92	3.698
AS4C-118178BC	1180	1780	2400	3,34	3.932
AS5C-118198BC	1180	1980	2400	3,77	4.162
AS6C-118218BC	1180	2180	2400	4,19	4.391
AS7C-118238BC	1180	2380	2400	4,61	4.619
AS8C-118258BC	1180	2580	2400	5,04	4.848
AS9C-118278BC	1180	2780	2400	5,46	5.084
AS10C-118298BC	1180	2980	2400	5,88	5.312
AS11C-118318BC	1180	3180	2400	6,31	5.542
BS2C-138138BC	1380	1380	2400	3,01	3.712
BS3C-138158BC	1380	1580	2400	3,52	3.964
BS4C-138178BC	1380	1780	2400	4,03	4.205
BS5C-138198BC	1380	1980	2400	4,54	4.452
BS6C-138218BC	1380	2180	2400	5,05	4.693
BS7C-138238BC	1380	2380	2400	5,56	4.937
BS8C-138258BC	1380	2580	2400	6,07	5.189
BS9C-138278BC	1380	2780	2400	6,58	5.432
BS10C-138298BC	1380	2980	2400	7,09	5.676
BS11C-138318BC	1380	3180	2400	7,60	5.919
BS12C-138338BC	1380	3380	2400	8,11	6.163
CS3C-158158BC	1580	1580	2400	4,11	4.221
CS4C-158178BC	1580	1780	2400	4,71	4.480
CS5C-158198BC	1580	1980	2400	5,31	4.738
CS6C-158218BC	1580	2180	2400	5,90	5.002
CS7C-158238BC	1580	2380	2400	6,50	5.260
CS8C-158258BC	1580	2580	2400	7,09	5.521
CS9C-158278BC	1580	2780	2400	7,69	5.779
CS10C-158298BC	1580	2980	2400	8,29	6.037
CS11C-158318BC	1580	3180	2400	8,88	6.295
CS12C-158338BC	1580	3380	2400	9,48	6.561
CS13C-158358BC	1580	3580	2400	10,08	6.959
DS4C-178178BC	1780	1780	2400	5,39	4.753
DS5C-178198BC	1780	1980	2400	6,07	5.026
DS6C-178218BC	1780	2180	2400	6,76	5.304
DS7C-178238BC	1780	2380	2400	7,44	5.579
DS8C-178258BC	1780	2580	2400	8,12	5.853

Στις τιμές δεν συμπεριλαμβάνεται η εγκατάσταση και η τοποθέτηση.

Στις τιμές δεν συμπεριλαμβάνεται ο Φ.Π.Α.

Πάχος μόνωσης 10cm Ύψος θαλάμου 2400mm					
Κωδικός	Μήκος mm	Πλάτος mm	Ύψος mm	Όγκος m ³	Τιμή €
DS9C-178278BC	1780	2780	2400	8,81	6.124
DS10C-178298BC	1780	2980	2400	9,49	6.398
DS11C-178318BC	1780	3180	2400	10,17	6.678
DS12C-178338BC	1780	3380	2400	10,85	7.093
DS13C-178358BC	1780	3580	2400	11,54	7.366
DS14C-178378BC	1780	3780	2400	12,22	7.638
ES5C-198198BC	1980	1980	2400	6,84	5.322
ES6C-198218BC	1980	2180	2400	7,61	5.608
ES7C-198238BC	1980	2380	2400	8,38	5.896
ES8C-198258BC	1980	2580	2400	9,15	6.183
ES9C-198278BC	1980	2780	2400	9,92	6.480
ES10C-198298BC	1980	2980	2400	10,69	6.908
ES11C-198318BC	1980	3180	2400	11,46	7.195
ES12C-198338BC	1980	3380	2400	12,23	7.484
ES13C-198358BC	1980	3580	2400	13,00	7.770
ES14C-198378BC	1980	3780	2400	13,76	7.896
ES15C-198398BC	1980	3980	2400	14,53	8.177
FS6C-218218BC	2180	2180	2400	8,47	5.912
FS7C-218238BC	2180	2380	2400	9,32	6.214
FS8C-218258BC	2180	2580	2400	10,18	6.516
FS9C-218278BC	2180	2780	2400	11,03	6.968
FS10C-218298BC	2180	2980	2400	11,89	7.270
FS11C-218318BC	2180	3180	2400	12,74	7.573
FS12C-218338BC	2180	3380	2400	13,60	7.876
FS13C-218358BC	2180	3580	2400	15,61	8.013
FS14C-218378BC	2180	3780	2400	15,31	8.309
FS15C-218398BC	2180	3980	2400	16,17	8.605
FS16C-218418BC	2180	4180	2400	17,02	8.901
GS7C-238238BC	2380	2380	2400	10,27	6.531
GS8C-238258BC	2380	2580	2400	11,21	6.998
GS9C-238278BC	2380	2780	2400	12,15	7.312
GS10C-238298BC	2380	2980	2400	13,09	7.631
GS11C-238318BC	2380	3180	2400	14,03	7.786
GS12C-238338BC	2380	3380	2400	14,97	8.096
GS13C-238358BC	2380	3580	2400	15,92	8.405
GS14C-208378BC	2080	3780	2400	14,54	8.724
GS15C-238398BC	2380	3980	2400	17,80	9.032
GS16C-238418BC	2380	4180	2400	18,74	9.341
GS17C-238438BC	2380	4380	2400	19,68	9.654
HS8C-258258BC	2580	2580	2400	12,24	7.327
HS9C-258278BC	2580	2780	2400	13,26	7.660
HS10C-258298BC	2580	2980	2400	14,29	7.832
HS11C-258318BC	2580	3180	2400	15,32	8.156
HS12C-258338BC	2580	3380	2400	16,35	8.477
HS13C-258358BC	2580	3580	2400	17,38	8.803
HS14C-258378BC	2580	3780	2400	18,40	9.128
HS15C-258398BC	2580	3980	2400	19,43	9.453
HS16C-258418BC	2580	4180	2400	20,46	9.786

Στις τιμές δεν συμπεριλαμβάνεται η εγκατάσταση και η τοποθέτηση.

Πάχος μόνωσης 10cm		Ύψος θαλάμου 2400mm			
Κωδικός	Μήκος mm	Πλάτος mm	Ύψος mm	Όγκος m ³	Τιμή €
HS17C-258438BC	2580	4380	2400	21,49	10.110
HS18C-258458BC	2580	4580	2400	22,52	10.437
JS9C-278278BC	2780	2780	2400	14,38	7.844
JS10C-278298BC	2780	2980	2400	15,49	8.185
JS11C-278318BC	2780	3180	2400	16,61	8.523
JS12C-278338BC	2780	3380	2400	17,72	8.862
JS13C-278358BC	2780	3580	2400	18,84	9.204
JS14C-278378BC	2780	3780	2400	19,95	9.542
JS15C-278398BC	2780	3980	2400	21,07	9.882
JS16C-278418BC	2780	4180	2400	22,18	10.220
JS17C-278438BC	2780	4380	2400	23,29	10.561
JS18C-278458BC	2780	4580	2400	24,41	10.898
JS19C-278478BC	2780	4780	2400	25,52	11.240
KS10C-298298BC	2980	2980	2400	16,69	8.539
KS11C-298318BC	2980	3180	2400	17,89	8.892
KS12C-298338BC	2980	3380	2400	19,10	9.245
KS13C-298358BC	2980	3580	2400	20,30	9.601
KS14C-298378BC	2980	3780	2400	21,50	9.956
KS15C-298398BC	2980	3980	2400	22,70	10.309
KS16C-298418BC	2980	4180	2400	23,90	10.664
KS17C-298438BC	2980	4380	2400	25,10	11.017
KS18C-298458BC	2980	4580	2400	26,30	11.373
KS19C-298478BC	2980	4780	2400	27,50	11.565
KS20C-298498BC	2980	4980	2400	28,70	11.911

Πάχος μόνωσης 10cm		Ύψος θαλάμου 2600mm			
Κωδικός	Μήκος mm	Πλάτος mm	Ύψος mm	Όγκος m ³	Τιμή €
AS1C-118118CC	1180	1180	2600	2,27	3.388
AS2C-118138CC	1180	1380	2600	2,73	3.630
AS3C-118158CC	1180	1580	2600	3,19	3.875
AS4C-118178CC	1180	1780	2600	3,65	4.117
AS5C-118198CC	1180	1980	2600	4,12	4.363
AS6C-118218CC	1180	2180	2600	4,58	4.604
AS7C-118238CC	1180	2380	2600	5,04	4.848
AS8C-118258CC	1180	2580	2600	5,50	5.091
AS9C-118278CC	1180	2780	2600	5,97	5.337
AS10C-118298CC	1180	2980	2600	6,43	5.579
AS11C-118318CC	1180	3180	2600	6,89	5.676
BS2C-138138CC	1380	1380	2600	3,29	3.889
BS3C-138158CC	1380	1580	2600	3,84	4.148
BS4C-138178CC	1380	1780	2600	4,40	4.406
BS5C-138198CC	1380	1980	2600	4,96	4.665
BS6C-138218CC	1380	2180	2600	5,51	4.923
BS7C-138238CC	1380	2380	2600	6,07	5.180
BS8C-138258CC	1380	2580	2600	6,63	5.438
BS9C-138278CC	1380	2780	2600	7,18	5.697

Στις τιμές δεν συμπεριλαμβάνεται η εγκατάσταση και η τοποθέτηση.

Στις τιμές δεν συμπεριλαμβάνεται ο Φ.Π.Α.

Πάχος μόνωσης 10cm		Ύψος θαλάμου 2600mm			
Κωδικός	Μήκος mm	Πλάτος mm	Ύψος mm	Όγκος m ³	Τιμή €
BS10C-138298CC	1380	2980	2600	7,74	5.955
BS11C-138318CC	1380	3180	2600	8,30	6.214
BS12C-138338CC	1380	3380	2600	8,86	6.472
CS3C-158158CC	1580	1580	2600	4,49	4.421
CS4C-158178CC	1580	1780	2600	5,15	4.693
CS5C-158198CC	1580	1980	2600	5,80	4.966
CS6C-158218CC	1580	2180	2600	6,45	5.239
CS7C-158238CC	1580	2380	2600	7,10	5.513
CS8C-158258CC	1580	2580	2600	7,75	5.786
CS9C-158278CC	1580	2780	2600	8,40	6.059
CS10C-158298CC	1580	2980	2600	9,05	6.332
CS11C-158318CC	1580	3180	2600	9,71	6.605
CS12C-158338CC	1580	3380	2600	10,36	7.018
CS13C-158358CC	1580	3580	2600	11,01	7.291
DS4C-178178CC	1780	1780	2600	5,89	4.982
DS5C-178198CC	1780	1980	2600	6,64	5.269
DS6C-178218CC	1780	2180	2600	7,38	5.556
DS7C-178238CC	1780	2380	2600	8,13	5.844
DS8C-178258CC	1780	2580	2600	8,87	6.132
DS9C-178278CC	1780	2780	2600	9,62	6.422
DS10C-178298CC	1780	2980	2600	10,37	6.849
DS11C-178318CC	1780	3180	2600	11,11	7.136
DS12C-178338CC	1780	3380	2600	11,86	7.423
DS13C-178358CC	1780	3580	2600	12,60	7.712
DS14C-178378CC	1780	3780	2600	13,35	7.838
ES5C-198198CC	1980	1980	2600	7,48	5.572
ES6C-198218CC	1980	2180	2600	8,32	5.876
ES7C-198238CC	1980	2380	2600	9,16	6.177
ES8C-198258CC	1980	2580	2600	10,00	6.480
ES9C-198278CC	1980	2780	2600	10,84	6.922
ES10C-198298CC	1980	2980	2600	11,68	7.225
ES11C-198318CC	1980	3180	2600	12,52	7.527
ES12C-198338CC	1980	3380	2600	13,36	7.832
ES13C-198358CC	1980	3580	2600	14,20	7.962
ES14C-198378CC	1980	3780	2600	15,04	8.257
ES15C-198398CC	1980	3980	2600	15,88	8.553
FS6C-218218CC	2180	2180	2600	9,25	6.190
FS7C-218238CC	2180	2380	2600	10,19	6.509
FS8C-218258CC	2180	2580	2600	11,12	6.968
FS9C-218278CC	2180	2780	2600	12,06	7.285
FS10C-218298CC	2180	2980	2600	12,99	7.600
FS11C-218318CC	2180	3180	2600	13,92	7.755
FS12C-218338CC	2180	3380	2600	14,86	8.066
FS13C-218358CC	2180	3580	2600	17,06	8.377
FS14C-218378CC	2180	3780	2600	16,73	8.685
FS15C-218398CC	2180	3980	2600	17,66	8.988
FS16C-218418CC	2180	4180	2600	18,60	9.306
GS7C-238238CC	2380	2380	2600	11,22	6.980

Στις τιμές δεν συμπεριλαμβάνεται η εγκατάσταση και η τοποθέτηση.

Πάχος μόνωσης 10cm		Ύψος θαλάμου 2600mm			
Κωδικός	Μήκος mm	Πλάτος mm	Ύψος mm	Όγκος m ³	Τιμή €
GS8C-238258CC	2380	2580	2600	12,24	7.312
GS9C-238278CC	2380	2780	2600	13,27	7.645
GS10C-238298CC	2380	2980	2600	14,30	7.815
GS11C-238318CC	2380	3180	2600	15,33	8.141
GS12C-238338CC	2380	3380	2600	16,36	8.465
GS13C-238358CC	2380	3580	2600	17,39	8.781
GS14C-208378CC	2080	3780	2600	15,88	9.106
GS15C-238398CC	2380	3980	2600	19,45	9.431
GS16C-238418CC	2380	4180	2600	20,48	9.756
GS17C-238438CC	2380	4380	2600	21,51	10.080
HS8C-258258CC	2580	2580	2600	13,37	7.660
HS9C-258278CC	2580	2780	2600	14,49	7.844
HS10C-258298CC	2580	2980	2600	15,61	8.177
HS11C-258318CC	2580	3180	2600	16,74	8.517
HS12C-258338CC	2580	3380	2600	17,86	8.856
HS13C-258358CC	2580	3580	2600	18,98	9.195
HS14C-258378CC	2580	3780	2600	20,11	9.534
HS15C-258398CC	2580	3980	2600	21,23	9.874
HS16C-258418CC	2580	4180	2600	22,35	10.208
HS17C-258438CC	2580	4380	2600	23,48	10.544
HS18C-258458CC	2580	4580	2600	24,60	10.886
JS9C-278278CC	2780	2780	2600	15,71	8.191
JS10C-278298CC	2780	2980	2600	16,93	8.545
JS11C-278318CC	2780	3180	2600	18,14	8.901
JS12C-278338CC	2780	3380	2600	19,36	9.256
JS13C-278358CC	2780	3580	2600	20,58	9.609
JS14C-278378CC	2780	3780	2600	21,80	9.956
JS15C-278398CC	2780	3980	2600	23,02	10.309
JS16C-278418CC	2780	4180	2600	24,23	10.664
JS17C-278438CC	2780	4380	2600	25,45	11.017
JS18C-278458CC	2780	4580	2600	26,67	11.365
JS19C-278478CC	2780	4780	2600	27,89	11.565
KS10C-298298CC	2980	2980	2600	18,24	8.914
KS11C-298318CC	2980	3180	2600	19,55	9.284
KS12C-298338CC	2980	3380	2600	20,86	9.647
KS13C-298358CC	2980	3580	2600	22,18	10.013
KS14C-298378CC	2980	3780	2600	23,49	10.384
KS15C-298398CC	2980	3980	2600	24,80	10.751
KS16C-298418CC	2980	4180	2600	26,11	11.113
KS17C-298438CC	2980	4380	2600	27,42	11.483
KS18C-298458CC	2980	4580	2600	28,74	11.688
KS19C-298478CC	2980	4780	2600	30,05	12.191
KS20C-298498CC	2980	4980	2600	31,36	12.554

Στις τιμές δεν συμπεριλαμβάνεται η εγκατάσταση και η τοποθέτηση.

Στις τιμές δεν συμπεριλαμβάνεται ο Φ.Π.Α.

Ψυκτικά μηχανήματα **επιτοίχια** RIVACOLD Ιταλίας.

Εξοικονόμηση ενέργειας

Το νέο θερμοδυναμικό κύκλωμα, σχεδιάστηκε και δοκιμάστηκε στο διαπιστευμένο εργαστήριο VRL, συνδυάζει ακραία αξιοπιστία και υψηλή απόδοση. Η σειρά BEST κατέχει την τελευταία γενιά συμπιεστών υψηλής απόδοσης. Η κατανάλωση ενέργειας παρουσιάζει σημαντική μείωση επίσης χάρη στην θερμοστατική βαλβίδα, την ακίδα πίεσεως και τον το νέο ηλεκτρονικό ανεμιστήρα. Συμπύκνωση σε χαμηλές θερμοκρασίες περιβάλλοντος (<20oC) επιτρέπει σημαντική Εξοικονόμηση ενέργειας.

Οικολογική βιωσιμότητα

Έχοντας σαν γνώμονα την οικολογική βιωσιμότητα, η σειρά BEST φέρει FREON R290 (GWP=3) που μειώνει άμεσα και έμεσα της εκπομπές, μειώνει τον συντελεστή TEWI (Το TEWI είναι ένα μέτρο του αντίκτυπου του εξοπλισμού στην υπερθέρμανση του πλανήτη με βάση τις συνολικές σχετικές εκπομπές αερίων θερμοκηπίου κατά τη λειτουργία του) κατά 44% σε σύγκριση με ένα σύστημα HFC.

Ποιότητα και εύκολη επισκευή

Ο συνδυασμός των υλικών κατασκευής, ακόμη και οι πιο μικρές λεπτομέρειες, έχουν σχεδιαστεί ώστε να προσφέρουν στους πελάτες ποιότητα χωρίς συμβιβασμούς. Τα πάνελ μπορούν να αφαιρεθούν πολύ γρήγορα και με πολλές απλές κινήσεις, είναι πιθανόν να έχετε πρόσβαση στα κύρια εξαρτήματα του κυκλώματος. Ο νέος σχεδιασμός-μορφή και λεπτότητα των μεταλλικών φύλλων διασφαλίζουν την μέγιστη αντοχή, αλλά μειώνουν το βάρος της μονάδας κατά 5%, κάνοντας την μεταφορά και την τοποθέτησή τους πιο εύκολη.

Η σειρά BEST έρχεται με εσωτερικό σύστημα συνδεσιμότητας που επιτρέπει τον απόλυτο έλεγχο και την μέγιστη ασφάλεια. Όλες οι παράμετροι λειτουργίας της μονάδας μπορούν να προβληθούν και να διαχειριστούν σε ένα κινητό ή έναν υπολογιστή σε πραγματικό χρόνο, χάρη στο σύστημα συνδεσιμότητας με Bluetooth στην ηλεκτρονική πλακέτα ή προαιρετικά με WiFi. Επίσης η Rivacold κυκλοφόρησε την εφαρμογή My I.D. που διαχειρίζεται όλα τα ψυκτικά μοτέρ μέσω κινητού.

Γενικά χαρακτηριστικά

Ερμητικοί συμπιεστές – κομπρεσέρ με μοτέρ θερμικής προστασίας. Συμπυκνωτής με Φ5mm σωλήνες. Εξατμιστής με Φ5/16” σωλήνες. Ηλεκτρονικός ανεμιστήρας σε συμπυκνωτή και εξατμιστή. Μηχανική θερμοστατική βαλβίδα. Απόψυξη με θερμό αέριο και έξυπνο σύστημα ανίχνευσης διαρροής. Λεκάνη εξάτμισης συμπυκνωμάτων. FREON R290 με γέμισμα ≤150gr ανά κύκλωμα. Πρεσοστάτης ασφαλείας υψηλής πίεσεως. Αισθητήριο χαμηλής και υψηλής πίεσης. Μικροδιακόπτης πόρτας με καλώδιο 2,5μέτρων. Φωτισμός Led θαλάμου με καλώδιο 5μέτρων. Καλώδιο τροφοδοσίας ρεύματος 2,5μέτρα.



Για απόδοση Μοντέλο	Με εξωτερική θερμοκρασία στους 25°C				Με εξωτερική θερμοκρασία στους τους 32°C				Με εξωτερική θερμοκρασία στους 43°C															
	+10°C		+5°C		0°C		-5°C		+10°C		+5°C		0°C		-5°C									
	W	m³	W	m³	W	m³	W	m³	W	m³	W	m³	W	m³	W	m³								
BEWS251MA10P11	1295	31,8	1143	19,4	1001	11,6	870	7,7	1218	22	1073	12,6	932	8,2	812	5,5	1085	9,8	955	6,6	832	4,5	719	3,1
BEWS251MA20P11	1722	44,6	1523	27,7	1335	17,8	1159	11	1621	31,8	1434	19,9	1256	11,8	1091	8	1447	16,2	1281	9,6	1123	6,6	975	4,6
BEWS301MA30P11	2252	60,7	1983	38	1731	24,6	1495	16	2090	43,8	1840	27,6	1607	17,9	1390	10,8	1796	22,6	1577	13,2	1373	8,6	1186	6
BEWS301MA40P11	2781	77,1	2467	49,3	2168	32,5	1886	21,8	2600	57,2	2304	36,7	2023	24,2	1759	15,8	2328	32,6	2054	21	1795	12,4	1554	8,5
BEWS302MA50P11	3454	98,2	3054	63,1	2678	41,9	2326	28,3	3253	74,9	2876	48,4	2521	32,2	2189	21,6	2910	44,3	2574	28,9	2255	19,2	1956	11,5
BEWS352MA60P11	4324	126	3797	81	3303	53,7	2846	36,2	4040	96,9	3537	62,3	3066	41,2	2630	27,5	3600	59	3130	37,8	2691	24,7	2286	15,6
BEWS352MA70P11	4535	132	3997	85,8	3490	57,5	3017	38,9	4218	102	3716	66,1	3245	44,2	2808	30	3643	59,9	3199	38,9	2785	25,9	2406	17,3
BEWS352MA80P11	5326	158	4736	104	4174	70,7	3643	48,8	4994	124	4435	81,6	3904	55,5	3405	38,3	4482	78,4	3964	52	3473	35,1	3015	23,9

Για απόδοση Μοντέλο	Με εξωτερική θερμοκρασία στους 25°C			Με εξωτερική θερμοκρασία στους τους 32°C			Με εξωτερική θερμοκρασία στους 43°C											
	-15°C		-20°C		-25°C		-15°C		-20°C		-25°C							
	W	m³	W	m³	W	m³	W	m³	W	m³	W	m³						
BEWS251LA10P11	834	10,3	708	6,6	592	4,2	782	7,1	663	4,6	554	3	695	3,9	588	2	491	1,7
BEWS251LA20P11	1152	18,4	980	10,4	823	6,7	1082	11,2	919	7,4	770	4,9	959	6,2	810	4,2	675	2,8
BEWS301LA30P11	1349	23,5	1144	13,3	956	8,3	1263	15,4	1069	9,1	892	6	1111	7,6	936	5,1	774	3,4
BEWS301LA40P12	1605	30,6	1367	18,8	1145	10,7	1497	20,8	1274	11,6	1067	7,7	1309	9,6	1109	6,5	923	4,4
BEWS302LA50P11	1979	41,5	1678	25,6	1408	15,5	1824	28,3	1539	17,4	1283	10	1584	13,2	1325	8,4	1091	5,6
BEWS352LA60P11	2725	65	2310	40,8	1930	25,6	2553	46,9	2161	29,6	1802	18,4	2248	25,8	1893	15,7	1566	9,2
BEWS352LA70P12	3246	82,5	2765	52,4	2316	33,3	3030	60,1	2580	38,5	2161	24,4	2654	33,5	2248	21,4	1871	11,9

Στις τιμές δεν συμπεριλαμβάνεται η εγκατάσταση και η τοποθέτηση.

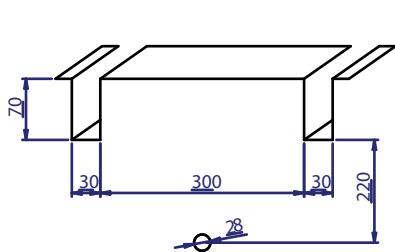

Form W25

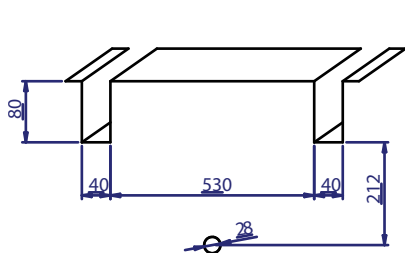
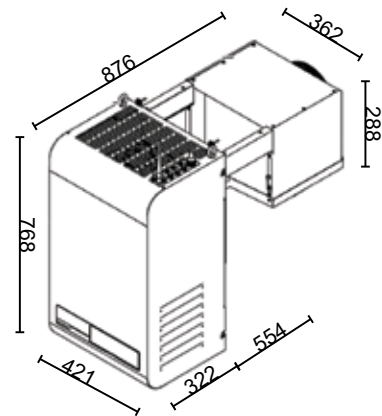

Form W30

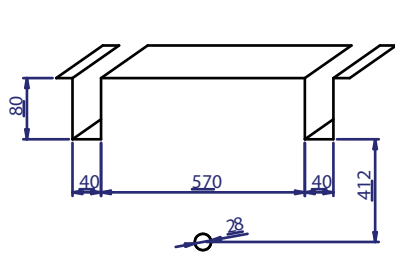
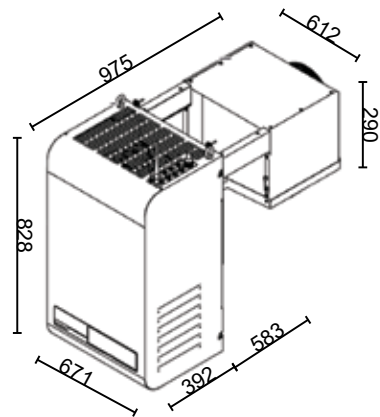

Form W35

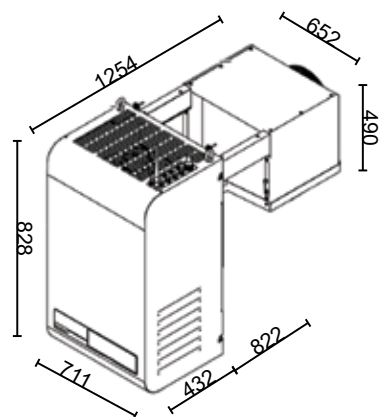

ΣΥΝΤΗΡΗΣΗΣ -5/+5°C

Μοντέλο	Κωδικός	Ισχύς	Form	Τιμή €
BEWS251MA10P11	2127-0020	0,54Kw	230/1/50	2.981
BEWS251MA20P11	2127-0021	0,78	230/1/50	3.336
BEWS301MA30P11	2127-0022	0,99	230/1/50	4.117
BEWS301MA40P11	2127-0023	1,2	230/1/50	4.263
BEWS302MA50P11	2127-0024	1,49	230/1/50	4.912
BEWS352MA60P11	2127-0025	1,87	230/1/50	5.390
BEWS352MA80P11	2127-0027	2,44	230/1/50	6.199
BEWS352MA70P11	2127-0026	2	230/1/50	5.997

ΚΑΤΑΨΥΞΗΣ -15-20°C

Μοντέλο	Κωδικός	Ισχύς	Form	Τιμή €
BEWS251LA10P11	2127-0028	0,69	230/1/50	3.595
BEWS251LA20P11	2127-0029	0,91	230/1/50	3.717
BEWS301LA30P11	2127-0030	0,94	230/1/50	4.001
BEWS301LA40P12	2127-0031	1,18	400/3/50	4.388
BEWS302LA50P11	2127-0032	1,3	230/1/50	4.790
BEWS352LA60P11	2127-0033	1,8	230/1/50	5.628
BEWS352LA70P12	2127-0034	2,3	400/3/50	6.480

Στις τιμές δεν συμπεριλαμβάνεται ο Φ.Π.Α.

Ψυκτικά μηχανήματα Σειρά SF Οροφής

Ψυκτικό υγρό R452a. Αθόρυβο με αυτόματη απόψυξη. Ηλεκτρονικά ρυθμιζόμενα με πρεσοστάτη. Μέγιστη εξωτερική θερμοκρασία 43°C.

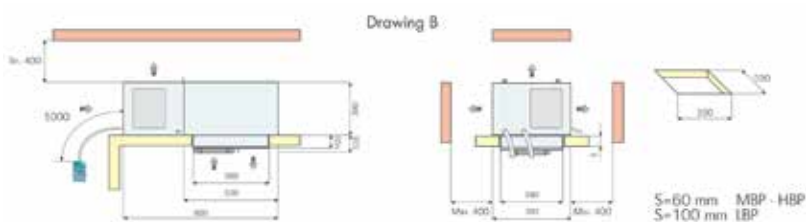

Μοντέλο	Για θάλαμο m ³	Θερμοκρασία	Ισχύς	Θόρυβος dBA (10m)	Form	Τιμή €
SFM006P001	4,9	-5/+5°C	1/2Hp/230Volt	60	B	3.760

Στις τιμές δεν συμπεριλαμβάνεται η εγκατάσταση και η τοποθέτηση.

Σειρά SF Οροφής

Ψυκτικό υγρό R452a. Αθόρυβο με αυτόματη απόψυξη. Ηλεκτρονικά ρυθμιζόμενα με πρεσοστάτη. Μέγιστη εξωτερική θερμοκρασία 43°C.

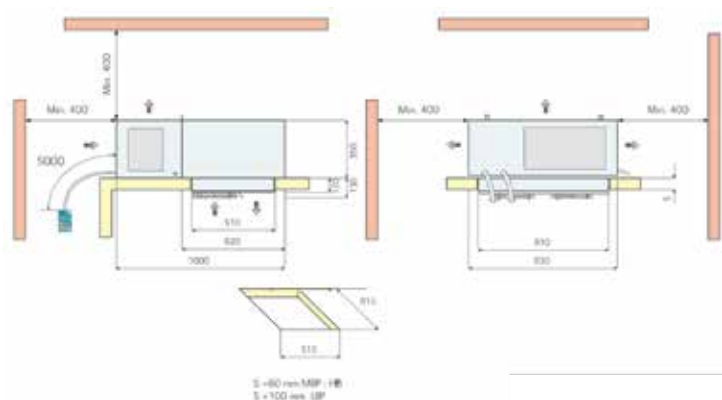

Μοντέλο	Για θάλαμο m ³	Θερμοκρασία	Ισχύς	Θόρυβος dBA (10m)	Form	Τιμή €
SFM016P001	14	-5/+5°C	1,2Hp/230Volt	97	C	4.450
SFM022P002	18	-5/+5°C	1,3Hp/380Volt	143	C	6.310
SFM034P002	32	-5/+5°C	1,5Hp/400Volt	160	C	6.420
SFL016P002	13,5	-15-20°C	2Hp/380Volt	130	C	6.800
SFL020P002	16,5	-15-20°C	3Hp/380Volt	134	C	7.340
SFL034P002	30	-15-20°C	4Hp/380Volt	200	C	10.900

Στις τιμές δεν συμπεριλαμβάνεται η εγκατάσταση και η τοποθέτηση.

Ψυκτικά μηχανήματα Σειρά **ST Διαιρούμενα**

Ψυκτικό υγρό R452a.

Αθόρυβο με αυτόματη απόψυξη.

Ηλεκτρονικά ρυθμιζόμενα με πρεσοστάτη.

Μέγιστη εξωτερική θερμοκρασία 43°C.

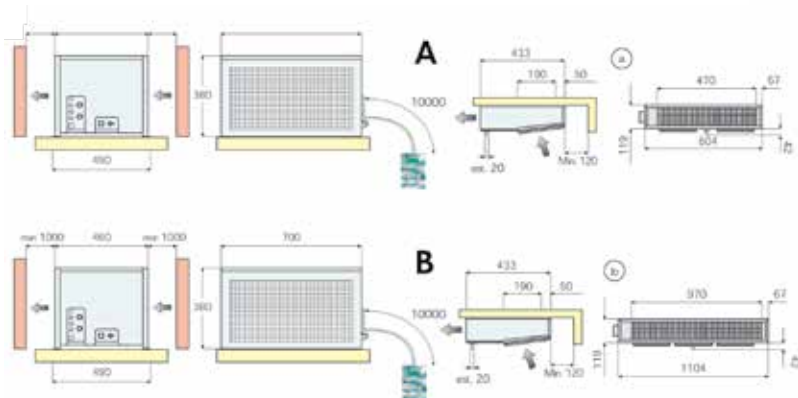

Μοντέλο	Για θάλαμο m ³	Θερμοκρασία	Ισχύς	Θόρυβος dBA (10m)	Form	Τιμή €
STM003G001D	3,6	-5/+5°C	3/7Hp/230Volt	52	A	2.640
STM006G001D	4,9	-5/+5°C	1/2Hp/230Volt	54	A	2.680
STM009G001D	10,8	-5/+5°C	1Hp/230Volt	65	B	3.320

Στις τιμές δεν συμπεριλαμβάνεται η εγκατάσταση και η τοποθέτηση.

Σειρά **ST Διαιρούμενα**

Ψυκτικό υγρό R452a.

Αθόρυβο με αυτόματη απόψυξη.

Ηλεκτρονικά ρυθμιζόμενα με πρεσοστάτη.

Μέγιστη εξωτερική θερμοκρασία 43°C.

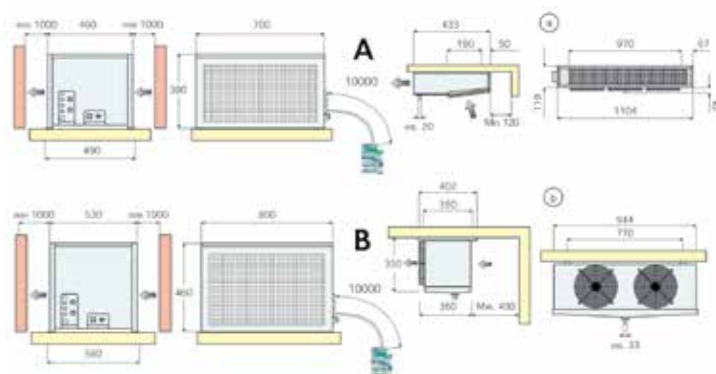

Μοντέλο	Για θάλαμο m ³	Θερμοκρασία	Ισχύς	Θόρυβος dBA (10m)	Form	Τιμή €
STM016G001D	13,9	-5/+5°C	1,2Hp/230Volt	77	A	3.750
STM022G012D	17,2	-5/+5°C	1,3Hp/380Volt	82	A	5.050
STL009G011D	9,1	-15-20°C	1Hp/230Volt	70	A	3.500
STL012G011D	11,9	-15-20°C	1,5Hp/230Volt	80	A	4.510
STL016G012D	15,9	-15-20°C	2Hp/380Volt	93	B	4.840
STL020G12D	30	-15-20°C	2,5Hp/380Volt	98	B	5.550

Στις τιμές δεν συμπεριλαμβάνεται η εγκατάσταση και η τοποθέτηση.

Στις τιμές δεν συμπεριλαμβάνεται ο Φ.Π.Α.

Ψυκτικά μηχανήματα Σειρά **ST Διαιρούμενα**

Ψυκτικό υγρό R452a. Αθόρυβο με αυτόματη απόψυξη. Ηλεκτρονικά ρυθμιζόμενα με πρεσοστάτη. Μέγιστη εξωτερική θερμοκρασία 43°C.

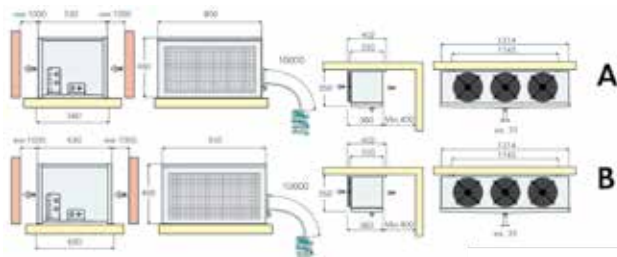

Μοντέλο	sku	Για θάλαμο m ³	Θερμ/σια	Ισχύς 380Volt	Form	Τιμή €
STM034G012D	306731	30,2	-5/+5°C	1,5Hp	A	6.602
STM054G012D	306732	41,2	-5/+5°C	2,5Hp	B	7.100
STL024G012D	306724	25	-15-20°C	3Hp	B	6.180
STL034G012D	306725	38,5	-15-20°C	4Hp	B	7.340

Στις τιμές δεν συμπεριλαμβάνεται η εγκατάσταση και η τοποθέτηση.

Σειρά **ST Διαιρούμενα**

Ψυκτικό υγρό R452a για τις συντηρήσεις και R449a για τις καταψύξεις. Αθόρυβο με αυτόματη απόψυξη. Ηλεκτρονικά ρυθμιζόμενα με πρεσοστάτη. Μέγιστη εξωτερική θερμοκρασία 43°C.

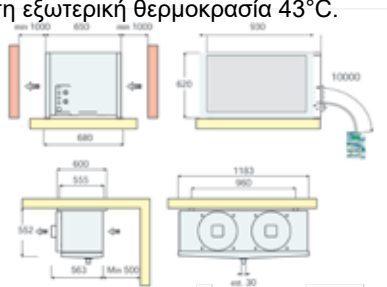

Μοντέλο	Για θάλαμο m ³	Θερμοκρασία	Ισχύς	Form	Τιμή €
STM068G012D	68,8	-5/+5°C	3Hp/380Volt	D	9.125
STM080G012D	78	-5/+5°C	4,5Hp/380Volt	D	9.725
STL060R012D	46	-15-20°C	3Hp/380Volt	D	9.950
STL080R012D	63	-15-20°C	3Hp/380Volt	D	10.155

Στις τιμές δεν συμπεριλαμβάνεται η εγκατάσταση και η τοποθέτηση.

Σειρά **P Επιτοίχια**

Ψυκτικό υγρό R452a. Αθόρυβο με αυτόματη απόψυξη. Ηλεκτρονικά ρυθμιζόμενα με πρεσοστάτη. Μέγιστη εξωτερική θερμοκρασία 43°C.

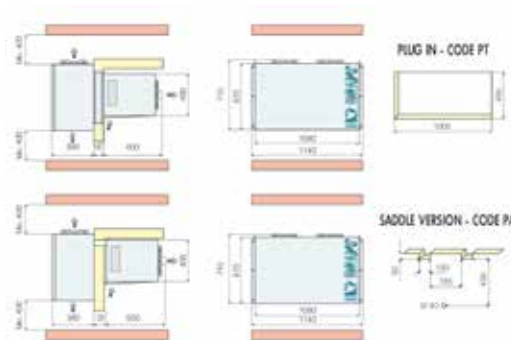

Μοντέλο	Για θάλαμο m ³	Θερμοκρασία	Ισχύς	Θόρυβος dBA (10m)	Form	Τιμή €
PTM054G002	41	-5/+5°C	2,5Hp/380Volt	167	D	6.870
PTL034G002	38	-15-20°C	4Hp/380Volt	182	D	8.430

Στις τιμές δεν συμπεριλαμβάνεται η εγκατάσταση και η τοποθέτηση.

Κατόπιν παραγγελίας ψυκτικές μονάδες με συστοιχία 2 και 3 μηχανήματων του οίκου RIVACOLD Ιταλίας.



MH2_C -mini-packs with 2 scroll compressors and built-in condenser

Η σειράς mini-pack έχει σχεδιαστεί για εγκαταστάσεις τόσο μεσαία όσο και χαμηλή θερμοκρασία.



MH2_B -mini-packs with 2 semi-hermetic compressors and built-in condenser

Τα τυποποιημένα μοντέλα έχουν όλα τα απαραίτητα εξαρτήματα για εύκολη εγκατάσταση:

- Στεγανό περίβλημα χαμηλού θορύβου
- Ενσωματωμένο συμπυκνωτή
- 2 και άνω συμπιεστές (ψηφιακά ελεγχόμενους), scroll-bitzer-copeland ανάλογα τις ανάγκες
- Μόνωση θορύβου από συμπιεστή (ηχητικά κελύφη)
- Αποσβεστήρες κραδασμών στη γραμμή αναρρόφησης
- Βαλβίδα ασφάλειας
- Φίλτρο-δείκτη ροής
- Πρεσοστάτες υψηλής και χαμηλής πίεσης για καθένα συμπιεστής
- Ανεμιστήρα συμπυκνωτή με διαφορεικό ταχύτητας
- αισθητήρα χαμηλής θερμοκρασίας
- Βαλβίδα αντεπιστροφής, διαχωριστή λαδιού
- Ενσωματωμένο ηλεκτρικό κουτί με ηλεκτρονικό έλεγχο

Η χρήση των ψυκτικών υγρών με GWP <2500, όπως R448A και R449A διασφαλίζουν ότι η σειρά μας συμμορφώνεται πλήρως τόσο με τα ECO-DESI GN και F-GAS σε πακέτα με ισχύ <40kW.

Το αδιάβροχο περίβλημα και το χαμηλό επίπεδο θορύβου αυτών των συστημάτων τους καθιστούν την ιδανική επιλογή για εγκαταστάσεις στο κέντρο της πόλης

Ψυχόμενα drop-in **FAGOR** Ισπανίας

Γενικά χαρακτηριστικά: Κατασκευασμένο από ανοξείδωτο ατσάλι με σατινέ φινιρίσμα. Λεκάνες με στρογγυλεμένες γωνίες στο εσωτερικό για να διευκολύνουν τις εργασίες καθαρισμού, εξασφαλίζοντας μέγιστη υγιεινή. Μόνωση πολυουρεθάνης με οικολογική έγχυση, που επιτρέπει την εξοικονόμηση ενέργειας μειώνοντας την απώλεια κρύου αέρα. Πίνακας ελέγχου με ψηφιακό θερμοστάτη, προστατευμένο από την περίμετρο της δομής, αποφεύγοντας εμπόδια στην καθημερινή χρήση τους. Στιβαρή δομή με επικάλυψη πάχους 13 mm, μόλις πέσει το στοιχείο στον πάγκο εργασίας, εξασφαλίζοντας καθαρότητα και αισθητική. Αυτόματο σύστημα εξάτμισης νερού απόψυξης ως αξεσουάρ. 220-240V 1N~.

Στατικής ψύξης επιφάνειες και λεκάνες : Στατικό σύστημα ψύξης από διογκωμένο χάλκινο πηνίο που βρίσκεται στη βάση του και επίσης στις πλευρές του φρεατίου βάθους 160 mm για βελτίωση της απόδοσης. Βιτρίνα φρέσκων προϊόντων με γυάλινο θόλο ειδικά σχεδιασμένο για να συγκρατεί τη θερμοκρασία. Θερμοκρασίες λειτουργίας: -10°C/ +5°C (πηγάδι 160 mm: 0°C/ +8°C). Ψυκτικό μοτέρ περιλαμβάνεται. Freon R290. Τάση 50/60Hz. Κλάση 4.



Μοντέλο	Κωδικός	Διαστάσεις mm	Διαστάσεις κοπής mm	Βάθος λεκάνης mm	Χωρ/τα GN1/1	Ισχύς Watt	Τιμή €	
Ψυχόμενη επιφάνεια με στατική ψύξη - 1 επίπεδο								
	DDCSP6-2	19105747	790*610*476	765*585	-	2	145	2.265
	FPR6-3/DDCSP6-3	19105748	1115*610*476	1090*585	-	3	215	2.413
	FPR6-4/DDCSP6-4	19105749	1440*610*476	1415*585	-	4	225	2.623
	FPR6-5/DDCSP6-5	19105750	1765*610*476	1740*585	-	5	305	2.853
	DDCSP6-6	19105751	2090*610*476	2065*585	-	6	330	3.450
Ψυχόμενη επιφάνεια με στατική ψύξη - 2 επίπεδων								
	DDCS2P6-3	19105757	1115*610*546	1090*585	-	3	215	2.685
	DDCS2P6-4	19105758	1440*610*546	1415*585	-	4	225	3.112
	DDCS2P6-5	19105759	1765*610*546	1740*585	-	5	305	3.478
Ψυχόμενη λεκάνη με στατική ψύξη - βάθους 80mm								
	DDCSB6-80-3	19105763	1115*610*521	1090*585	80	3	215	2.533
	DDCSB6-80-4	19105764	1440*610*521	1415*585	80	4	225	2.695
	DDCSB6-80-5	19105765	1765*610*521	1740*585	80	5	305	3.136
Ψυχόμενη λεκάνη με στατική ψύξη - βάθους 160mm								
	DDCSB6-160-2	19105769	790*610*632	765*585	160	2	135	2.365
	DDCSB6-160-3	19105770	1115*610*632	1090*585	160	3	215	2.510
	DDCSB6-160-4	19105771	1440*610*632	1415*585	160	4	220	2.760
	DDCSB6-160-5	19105772	1765*610*632	1740*585	160	5	305	3.085
	DDCSB6-160-6	19105773	2090*610*632	2065*585	160	6	310	3.878
Ψυχόμενη λεκάνη με στατική ψύξη - βάθους 160mm								
	DDCE6-80-1	19105779	487*621*817	440*585	80	1	140	2.995
	DDCE6-80-2	19105780	812*621*817	765*585	80	2	145	3.288

Ψυχόμενη πλάκα για τοποθέτηση κάτω από πάγκο FAGOR Ισπανίας.

Εγκεκριμένα υλικά πάγκου: γρανίτης και χαλαζίας (Silestone®) έως 20 mm. Επιφάνεια αλουμινίου πάνω πλάκας για καλύτερη διάχυση του κρύου στον πάγκο εργασίας χάρη στην υψηλή θερμική του αγωγιμότητα. Μόνωση πολυουρεθάνης με οικολογική έγχυση, χωρίς CFC, με υψηλή πυκνότητα (40 kg/m³). Πίνακας ελέγχου με καλώδιο 1ος μέτρου. Ηλεκτρονικός θερμοστάτης, με ψηφιακή οθόνη, για τον έλεγχο και τη ρύθμιση της θερμοκρασίας. Αυτόματο σύστημα απόψυξης. Θερμοκρασία λειτουργίας από -25 °C έως -10 °C.



Μοντέλο	Κωδικός	Διαστάσεις mm	Διαστάσεις κοπής mm	Χωρ/τα GN1/1	Ισχύς Watt	Hz	Τιμή €
FPBCF-2	19092125	611*590*477	765*585	2	205	50/60	2.216
FPBCF-3	19092126	936*590*477	1090*585	3	270	50/60	2.726
FPBCF-4	19092127	1261*590*477	1415*585	4	390	50	2.999
FPBCF-5	19106275	1586*590*477	1740*585	5	455	50	3.377
FPBCF-6	19106276	1911*590*477	2065*585	6	470	50	3.603



Ψυχόμενη λεκάνη βεβιασμένης ψύξης FAGOR Ισπανίας.

Κατάλληλη για το σερβίρισμα κρύων τροφίμων (π.χ. φρούτα, επιδόρπια, γιαούρτια, κρύα ορεκτικά, που παρουσιάζονται σε πιάτα, κ.λπ.) και ποτά (μπουκάλια, κουτάκια) διατηρώντας το εκτιθέμενο προϊόν σε βέλτιστες θερμοκρασίες κατά τη διάρκεια του χρόνου σερβιρίσματος. Κατασκευασμένο από ανοξείδωτο χάλυβα με σατινέ φινίρισμα. Λεκάνη βεβιασμένης ψύξης με ρυθμιζόμενη καθ' ύψος βάση σε επιφάνειες με διαφορετικά ύψη, έως μέγιστο βάθος 115 mm. Μόνωση πολυουρεθάνης με οικολογική έγχυση, χωρίς CFC, με υψηλή πυκνότητα (40 kg/m³) που επιτρέπει εξοικονόμηση ενέργειας μείωση της απώλειας ψυχρού αέρα. Πίνακας ελέγχου με ψηφιακό θερμοστάτη και καλώδιο μήκους 1 μέτρου. Ηλεκτρονικός θερμοστάτης, με ψηφιακή οθόνη, για τον έλεγχο και τη ρύθμιση της θερμοκρασίας. Αυτόματο σύστημα απόψυξης. Με σύνδεση με την αποχέτευση του δικτύου. Σύστημα εξάτμισης του νερού απόψυξης προαιρετικά. Θερμοκρασία λειτουργίας στη λεκάνη : από 0 °C έως +4 °C. Κλάση 4.



Μοντέλο	FREON	Hz	Κωδικός	Διαστάσεις mm	Διαστάσεις κοπής mm	Βάθος λεκάνης mm	Χωρ/τα GN 1/1	Ισχύς Watt	Τιμή €
FCRV7-2	R290	50/60	19091732	790*720*677	765*690	35- 82-120	2	235	3.241
FCRV7-3	R290	50/60	19091733	1115*720*677	1090*690	35- 82-120	3	375	3.462
FCRV7-4	R290	50/60	19091734	1440*720*677	1415*690	35- 82-120	4	380	3.860
FCRV7-5	R290	50	19091735	1765*720*677	1740*690	35- 82-120	5	485	4.268
FCRV7-6	R290	60	19091737	2090*720*677	2065*690	35- 82-120	6	510	5.059



Ψυχόμενη λεκάνη για παγωτό **FAGOR** Ισπανίας.

Κατάλληλη για προβολή και σερβίρισμα παγωτού χύμα και συσκευασμένου παγωτού σε βέλτιστες θερμοκρασίες κατά τη διάρκεια του σερβιρίσματος 3-4 ωρών. Κατασκευασμένη από ανοξείδωτο χάλυβα με σατάν φινίρισμα, διαφορετικών υψών. Μόνωση πολυουρεθάνης με οικολογική έγχυση, χωρίς CFC, με υψηλή πυκνότητα (40 kg/m³) που επιτρέπει την εξοικονόμηση ενέργειας με τη μείωση της απώλειας ψυχρού αέρα.- Πίνακας ελέγχου με ψηφιακό θερμοστάτη και καλώδιο μήκους 1 μέτρου. Ηλεκτρονικός θερμοστάτης, με ψηφιακή οθόνη, για τον έλεγχο και τη ρύθμιση της θερμοκρασίας. Περιλαμβάνονται διαφανή, συρόμενα προστατευτικά καλύμματα. - Βάλτε καλά για να ξεπλύνετε τις μπάλες παγωτού ως πρόσθετο εξάρτημα που θα τοποθετηθεί δίπλα στα κατεψυγμένα προϊόντα. Θερμοκρασία λειτουργίας: από -15 °C έως -18 °C.

Ουδέτερο λεκανάκι για τον καθαρισμό των scoop παγωτού **FAGOR** Ισπανίας. Με παροχή νερού και αποχέτευση.



Μοντέλο	FREON	Hz	Κωδικός	Διαστάσεις mm	Διαστάσεις κοπής mm	Βάθος λεκάνης mm	Χωρ/τα GN 1/1	Κλάση	Ισχύς 230Volt	Τιμή €
Ψυχόμενη λεκάνη για παγωτό										
DDCF6-4	R290	50/60	19106273	835*610*678	810*585	235	4 δοχεία 36*16,5	4	185Watt	2.717
Λεκάνη καθαρισμού scoop παγωτού										
ICLP	-	-	19081905	270*110*145	260*100	-	-	-	-	106

Ουδέτερη παγολεκάνη **FAGOR** Ισπανίας

Ειδικά σχεδιασμένο για να κρατά, να εκθέτει και να σερβίρει παγωμένα τρόφιμα (π.χ. φρούτα, επιδόρπια, κρύα ορεκτικά σε πιάτα) ή ποτά (smoothies, μπουκάλια) που παρουσιάζονται σε πάγο κατά τη διάρκεια του χρόνου εξυπηρέτησης. Τρεις (3) λωρίδες φωτισμού LED RGB στο κάτω μέρος του φρεατίου για να εξασφαλίσουν ομοιογενή φωτισμό. Έλεγχος ραδιοσυχνότητας για έλεγχο εφέ, επιλογή χρώματος και φωτεινότητας. Σταθμός συμπίαντας με επικάλυψη πάχους 4 mm, μόλις πέσει το στοιχείο στον πάγκο εργασίας, εξασφαλίζοντας καθαριότητα και αισθητική.



Μοντέλο	Hz	Κωδικός	Διαστάσεις mm	Διαστάσεις κοπής mm	Βάθος λεκάνης mm	Χωρ/τα GN 1/1	Τιμή €
Ουδέτερη παγολεκάνη με φωτισμό							
DDCI-120-4	50/60	19105958	1440*610*348	1415*585	120	4	3.398
Ουδέτερη παγολεκάνη							
CNH6-80-2	-	19047624	790*610*122	765*585	80	2	1.260
CNH6-80-3	-	19047625	1115*610*122	1090*585	80	3	1.305
CNH6-80-4	-	19047626	1440*610*122	1415*585	80	4	1.395
CNH6-80-5	-	19047627	1765*610*122	1740*585	80	5	1.696
CNH6-80-6	-	19047628	2090*610*122	2065*585	80	6	2.300
Ουδέτερη παγολεκάνη με φωτισμό							
CHMP-450	-	19081572	Ø 610*470	Ø 585	310	-	3.836

Τετραπυακί παγωτού FAGOR Ισπανίας.

Σχεδιασμένο για την εκτέλεση live παρασκευών και να σερβίρει κρύα επιδόρπια (π.χ. παγωτά, κρέπες, σερμπέ, κοκτέιλ, σοκολάτα) μπροστά στον επισκέπτη. Κατασκευασμένο από ανοξείδωτο χάλυβα με σατινέ φινίρισμα. Σύστημα στατικής ψύξης. Μόνωση πολυουρεθάνης με οικολογική έγχυση, χωρίς CFC, υψηλής πυκνότητας (40 kg/m³). Πίνακας ελέγχου με ψηφιακό θερμοστάτη. Πίνακας ελέγχου με καλώδιο μήκους 1 μέτρου. Ηλεκτρονικός θερμοστάτης, με ψηφιακή οθόνη, για τον έλεγχο και τη ρύθμιση της θερμοκρασίας. Χειροκίνητο σύστημα απόψυξης. Θερμοκρασία λειτουργίας στην επιφάνεια: από -35 °C έως -30°C.



Μοντέλο	FREON	Hz	Κωδικός	Διαστάσεις mm	Διαστάσεις κοπής mm	Βάθος Λεκάνης	Χωρ/τα GN 1/1	Ισχύς 230Volt	Kg	Τιμή €
Τετραπυακί παγωτού										
FTPΥ6-2	R455a	50/60	19092148	790*610*634	765*585	30mm	2	560Watt	49	4.207

Κεραμική θερμαινόμενη επιφάνεια FAGOR Ισπανίας.

Δομή κατασκευασμένη από ανοξείδωτο χάλυβα με σατινέ φινίρισμα. Πάχος 4 mm, υψηλής αντοχής, γυάλινο κεραμικό περίβλημα επίπεδο. Σύστημα θέρμανσης από κρυφές θερμάστρες σιλικόνης που συνδέονται στο κάτω μέρος της πλάκας. Οι θερμαντήρες επιτρέπουν την επίτευξη της θερμοκρασίας εργασίας πολύ γρήγορα και ομοιόμορφα σε όλη την επιφάνεια. Πίνακας ελέγχου με ψηφιακό θερμοστάτη, προστατευμένος από την περίμετρο δομής, αποφεύγοντας εμπόδια στην καθημερινή χρήση τους. Πίνακας ελέγχου με καλώδιο μήκους 1 μέτρου, που επιτρέπει την εγκατάσταση σε άλλο σημείο. Ηλεκτρονικός θερμοστάτης, με ψηφιακή οθόνη, για τον έλεγχο και τη ρύθμιση της θερμοκρασίας στη γυάλινη κεραμική πλάκα. Στιβαρή δομή με επικάλυψη πάχους 13 mm. Θερμοκρασία +30°C/ +100°C. Τάση 220-240V 1N~ 50/60Hz.



PV6



PV6 W

Μοντέλο	Κωδικός	Μοντέλο	Κωδικός	Διαστάσεις mm	Διαστάσεις κοπής mm	Χωρ/τα GN 1/1	Ισχύς 230Volt	Τιμή €
Μαύρη		Λευκή						
PV6-2	19043198	PV6-2-W	19043203	790*610*147	765*585	2	905Watt	1.750
PV6-3	19043199	PV6-3-W	19043204	1115*610*147	1090*585	3	1355Watt	2.053
PV6-4	19043201	PV6-4-W	19043205	1440*610*147	1090*585	4	1805Watt	2.421
PV6-5	19043202	PV6-5-W	19043206	1765*610*147	1740*585	5	2255Watt	2.734
PV6-6	19047666	PV6-6-W	19047667	2090*610*147	2065*585	6	2710Watt	3.079

Στις τιμές δεν συμπεριλαμβάνεται ο Φ.Π.Α.

Κεραμική θερμαινόμενη επιφάνεια χωρίς πλαίσιο FAGOR Ισπανίας.

Δομή κατασκευασμένη από ανοξείδωτο χάλυβα με σατινέ φινίρισμα. Πάχος 4 mm, υψηλής αντοχής, γυάλινο κεραμικό περίβλημα επίπεδο. Σύστημα θέρμανσης από κρυφές θερμάστρες σιλικόνης που συνδέονται στο κάτω μέρος της πλάκας. Οι θερμαντήρες επιτρέπουν την επίτευξη της θερμοκρασίας εργασίας πολύ γρήγορα και ομοιόμορφα σε όλη την επιφάνεια. Πίνακας ελέγχου με ψηφιακό θερμοστάτη, προστατευμένος από την περίμετρο δομής, αποφεύγοντας εμπόδια στην καθημερινή χρήση τους. Πίνακας ελέγχου με καλώδιο μήκους 1 μέτρου, που επιτρέπει την εγκατάσταση σε άλλο σημείο. Ηλεκτρονικός θερμοστάτης, με ψηφιακή οθόνη, για τον έλεγχο και τη ρύθμιση της θερμοκρασίας στη γυάλινη κεραμική πλάκα. Στιβαρή δομή με επικάλυψη πάχους 13 mm. Θερμοκρασία +30°C/ +100°C. Τάση 220-240V 1N~ 50/60Hz.



Μοντέλο	Κωδικός	Τιμή €	Μοντέλο	Κωδικός	Τιμή €	Διαστάσεις mm	Διαστάσεις κοπής mm	Χωρ/τα GN 1/1	Ισχύς 230Volt
Μαύρη			Λευκή						
PVE11-2	19081562	1.650	PVE11-2-W	19081563	1.689	650*530*137	656*536	2	905Watt
PVE11-3	19081564	1.984	PVE11-3-W	19081565	2.043	975*530*137	987*536	3	1355Watt
PVE11-4	19081566	2.337	PVE11-4-W	19081567	2.430	1300*530*137	1312*536	4	1805Watt
PVE11-5	19081568	2.614	PVE11-5-W	19081569	2.728	1625*530*137	1631*536	5	2255Watt
PVE11-6	19081570	3.020	PVE11-6-W	19081571	3.113	1950*530*137	1956*536	6	2710Watt

Θερμαινόμενη κεραμική επιφάνεια FAGOR Ισπανίας.

Ειδικά σχεδιασμένη για το σερβίρισμα ζεστών φαγητών διατηρώντας το εκτιθέμενο προϊόν στις βέλτιστες θερμοκρασίες κατά τη διάρκεια του χρόνου σέρβις. Κατασκευασμένη από ανοξείδωτο χάλυβα με σατινέ φινίρισμα. Πάχος 4 mm, υψηλής αντοχής, γυάλινο κεραμικό περίβλημα εντελώς επίπεδο. Σύστημα θέρμανσης με κρυφές αντιστάσεις που συνδέονται στο κάτω μέρος της πλάκας. Πίνακας ελέγχου με ψηφιακό θερμοστάτη. Πίνακας ελέγχου με καλώδιο μήκους 1 μέτρου, που επιτρέπει την εγκατάσταση σε άλλο σημείο. Ηλεκτρονικός θερμοστάτης, με ψηφιακή οθόνη, για τον έλεγχο και τη ρύθμιση της θερμοκρασίας. Θερμοκρασία λειτουργίας από + 30 °C έως +100 °C.



Μοντέλο	Κωδικός	Τιμή €	Μοντέλο	Κωδικός	Τιμή €	Διαστάσεις mm	Διαστάσεις κοπής mm	Χωρ/τα GN 1/1	Ισχύς 230Volt
Μαύρη			Λευκή						
DDHC3-2	19107256	1.467	DDHC3-2-W	19107261	1.467	790*295*147	765*282	2	455Watt
DDHC3-3	19107258	1.730	DDHC3-3-W	19107262	1.730	1115*295*147	1090*282	3	680Watt
DDHC3-4	19107259	1.891	DDHC3-4-W	19107263	1.891	1440*295*147	1415*282	4	905Watt
DDHC3-5	19107260	2.253	DDHC3-5-W	19107264	2.253	1750*295*147	1740*282	5	1130Watt
PVEP-R-530	19106530	1.686				Ø 630x604	Ø 605		935Watt

Θερμαινόμενη πλάκα για τοποθέτηση κάτω από πάγκο FAGOR Ισπανίας.

Εγκεκριμένα υλικά πάγκου: γρανίτης και χαλαζίας (Silestone®) έως 20 mm. Επιφάνεια αλουμινίου πάνω πλάκας για καλύτερη διάχυση θερμότητας στον πάγκο εργασίας χάρη στην υψηλή θερμική του αγωγιμότητα. Σύστημα θέρμανσης με κρυφές αντιστάσεις προσαρτημένες στο πάνω μέρος της πλάκας. Πίνακας ελέγχου με καλώδιο 1ος μέτρου. Ηλεκτρονικός θερμοστάτης, με ψηφιακή οθόνη, για τον έλεγχο και τη ρύθμιση της θερμοκρασίας. Θερμοκρασία λειτουργίας από +30 °C έως +100 °C.



Μοντέλο	Hz	Κωδικός	Διαστάσεις mm	Χωρ/τα GN 1/1	Ισχύς 230Volt	Τιμή €
PBCC-2	50/60	19078507	611*590*147	2	905Watt	1.297
PBCC-3	50/60	19078508	936*590*147	3	1355Watt	1.506
PBCC-4	50/60	19078509	1261*590*147	4	1805Watt	1.723
PBCC-5	50/60	19078510	1586*590*147	5	2255Watt	1.951
PBCC-6	50/60	19078511	1911*590*147	6	2710Watt	2.165

Μπαιν μαρί ξηράς FAGOR Ισπανίας.

Ειδικά σχεδιασμένο για το σερβίρισμα ζεστών φαγητών σε gastronom (π.χ. σουππα, σιφάδο, ζυμαρικά, ρύζι, σάλτσες, κρέας κ.λπ.) διατηρώντας το προϊόν που εμφανίζεται στις βέλτιστες θερμοκρασίες κατά τη διάρκεια του χρόνου λειτουργίας. Κατασκευασμένο από ανοξείδωτο χάλυβα με σατινέ φινιρίσμα.- Με αέρα ξηρής θερμότητας. Μέγιστο βάθος GN 1/1 150 mm. Στρογγυλεμένες γωνίες εσωτερικά για ευκολότερο καθαρισμό, εξασφαλίζοντας μέγιστη υγιεινή. Σύστημα θέρμανσης ξηρού μπαί που δημιουργείται από ένα σύνολο μονάδων αντίστασης με ανεμιστήρες που δημιουργούν δυναμική ροή καυτού αέρα μέσα στο φρεάτιο. Πίνακας ελέγχου με ψηφιακό θερμοστάτη και καλώδιο μήκους 1 μέτρου. Ηλεκτρονικός θερμοστάτης, με ψηφιακή οθόνη, για έλεγχο και ρύθμιση της θερμοκρασίας. Θερμοκρασία λειτουργίας : από +30 °C έως +100 °C.



DDHV7

Μοντέλο	Hz	Κωδικός	Διαστάσεις mm	Διαστάσεις κοπής mm	Χωρ/τα GN 1/1	Ισχύς 230Volt	Τιμή €
DDHV7-3	50/60	19105721	1115*720*348	1090*690	3	1250Watt	1.792
DDHV7-4	50/60	19105722	1440*720*348	1415*690	4	1250Watt	2.121
DDHV7-5	50/60	19105723	1765*720*348	1740*690	5	2050Watt	2.552
DDHV7-6	50/60	19105724	2090*720*348	2065*690	6	2050Watt	3.072

Μπαιν μαρί FAGOR Ισπανίας.

Ειδικά σχεδιασμένο για το σερβίρισμα ζεστών φαγητών σε gastronom. Κατασκευάζεται από ανοξείδωτο χάλυβα με σατινέ φινιρίσμα. Κατάλληλο για GN 1/1 με μέγιστο βάθος 150mm. Κάδος με στρογγυλεμένες γωνίες στο εσωτερικό για να διευκολύνουν τον καθαρισμό. Με αντιστάσεις στο κάτω μέρος του κάδου. Πίνακας ελέγχου με ψηφιακό θερμοστάτη και καλώδιο μήκους 1 μέτρου. Ηλεκτρονικός θερμοστάτης, με ψηφιακή οθόνη, για τον έλεγχο και τη ρύθμιση της θερμοκρασίας. Θερμοκρασία λειτουργίας: από +30 °C έως +90 °C. Χειροκίνητο γέμισμα. Με αποχέτευση.



Αυτόματο γέμισμα			
Μοντέλο	Κωδικός	Ισχύς 230Volt	Τιμή €
CBMAA6-1	19051980	1025	1.959
CBMAA6-2	19047656	1525	2.098
CBMAA6-3	19047657	2025	2.186
CBMAA6-4	19047658	2525	2.702
CBMAA6-5	19047659	3045	2.935
CBMAA6-6	19047660	3570	3.361

Χειροκίνητο γέμισμα			
Μοντέλο	Κωδικός	Ισχύς 230Volt	Τιμή €
CBMA6-1	19051982	1010	1.404
CBMA6-1	19043193	1010	1.462
CBMA6-2	19043194	1510	1.624
CBMA6-3	19043195	2005	2.010
CBMA6-4	19043196	2510	2.220
CBMA6-5	19043197	3030	2.606
CBMA6-6	19047649	2940	3.087

Διαστάσεις mm	Διαστάσεις κοπής mm	Χωρ/τα GN 1/1
465*610*302	440*585	1
515*610*302	490*585	1
790*610*302	765*585	2
1115*610*302	1090*585	3
1440*610*302	1415*585	4
1765*610*302	1740*585	5
2090*610*302	2065*585	6

Στις τιμές δεν συμπεριλαμβάνεται ο Φ.Π.Α.

Μπαιν μαρί για σάλτσες FAGOR Ισπανίας.

Σχεδιασμένο για να σερβίρει ζεστές σάλτσες. Κατασκευασμένο από ανοξείδωτο χάλυβα με σατινέ φινίρισμα. Μέγιστο βάθος σκέους 100 mm. Έμμεση θέρμανση νερού με κρυφές αντιστάσεις στο κάτω του κάδου. Πίνακας ελέγχου με ψηφιακό θερμοστάτη. Πίνακας ελέγχου με καλώδιο μήκους 1 μέτρου. Ηλεκτρονικός θερμοστάτης, με ψηφιακή οθόνη. Θερμοκρασία λειτουργίας: από +30 °C έως +90 °C. Αποστράγγιση με αφαιρούμενο σωλήνα υπερχειλίσης.



Μοντέλο	Κωδικός	Διαστάσεις mm	Διαστάσεις κοπής mm	Χωρ/τα GN 1/6	Τρόπος γεμίσματος	Ισχύς 230Volt	Τιμή €
CBMA16-3	19081533	584*256*252	551*227	3	Χειροκίνητο με βρύση	810Watt	1.667
CBMA16-4	19081534	746*256*252	713*227	4	Χειροκίνητο με βρύση	810Watt	1.775
CBMAA16-3	19081535	584*256*252	551*227	3	Αυτόματο	820Watt	2.128
CBMAA16-4	19081536	746*256*252	713*227	4	Αυτόματο	820Watt	2.300

Μπαιν μαρί ξηράς για σάλτσες FAGOR Ισπανίας.

Σχεδιασμένο για να σερβίρει ζεστές σάλτσες. Κατασκευάζεται από ανοξείδωτο ατσάλι με σατινέ φινίρισμα. Κατάλληλο για GN 1/6 βάθους 100mm. Σύστημα θέρμανσης που δημιουργείται από αντίσταση. Πίνακας ελέγχου με ψηφιακό θερμοστάτη. Πίνακας ελέγχου με καλώδιο 1 μέτρου. Ηλεκτρονικός θερμοστάτης, με ψηφιακή οθόνη, για έλεγχο και ρύθμιση της θερμοκρασίας. Θερμοκρασία λειτουργίας: από +30 °C έως +70 °C.



Μοντέλο	Hz	Κωδικός	Διαστάσεις mm	Διαστάσεις κοπής mm	Χωρ/τα GN 1/6	Τρόπος γεμίσματος	Ισχύς 230Volt	Kg	Τιμή €
CBMS16-3	50/60	19081509	576*256*252	551*227	3	Χειροκίνητο με βρύση	860Watt	10	1.473
CBMS16-4	50/60	19081524	738*256*252	713*227	4	Χειροκίνητο με βρύση	1210Watt	12	1.528

Carving station FAGOR Ισπανίας.

Θέρμανση στο κάτω μέρος (μπαιν μαρί με νερό) και στο πάνω μέρος (λάμπα με κεραμική θέρμανση). Ανοξείδωτο, εύκολο στο καθάρισμα, με διάτρητη βάση για την τοποθέτηση του προϊόντος.

- Αυτόματο γέμισμα: εάν το νερό πέσει κάτω από ένα ορισμένο επίπεδο, τότε ο αισθητήρας ενεργοποιεί αυτόματα την ηλεκτροβαλβίδα για να γεμίσει ο κάδος.
- Χειροκίνητη πλήρωση: ενσωματωμένη είσοδος νερού με σφαιρική ηλεκτροβαλβίδα 1/2" με επίπεδη βρύση για πλήρωση του κάδου.
- Θερμοκρασίες λειτουργίας: +30°C/ +90°C.



Αυτόματο γέμισμα				Χειροκίνητο γέμισμα				Διαστάσεις mm	Διαστάσεις κοπής mm	Χωρ/τα GN 1/1
Μοντέλο	Κωδικός	Ισχύς 230Volt	Τιμή €	Μοντέλο	Κωδικός	Ισχύς 230Volt	Τιμή €			
TRCBMAA6-1	19079250	1300Watt	4.371	TRCBMA6-1	19079228	1285Watt	3.694	515*610*1005	490*585	1
TRCBMAA6-2	19079251	2575Watt	5.874	TRCBMA6-2	19079229	2560Watt	5.113	790*610*1005	765*585	2

Σουπιέρα FAGOR Ισπανίας.

Σχεδιασμένη για την διατήρηση ζεστών υγρών (π.χ. σούπα, ζωμό, σιφάδο, σάλτσα κ.λπ.) στη βέλτιστη θερμοκρασία κατά τη διάρκεια του χρόνου σέρβις. Κατασκευασμένη από ανοξείδωτο χάλυβα με σατέν φινιρίσμα. Στρογγυλεμένες γωνίες στο εσωτερικό για εύκολο καθαρισμό. Με οπή για κουτάλα. Θερμομονωμένη λαβή. Σύστημα θέρμανσης με κυκλική αντίσταση που περιβάλλει τον κάδο. Πίνακας ελέγχου με καλώδιο μήκους 1 μέτρου. Αναλογικός θερμοστάτης για τη ρύθμιση της θερμοκρασίας. Με ενδεικτική λυχνία. Θερμοκρασία λειτουργίας: από +30 °C έως +100 °C.



Μοντέλο	Hz	Κωδικός	Διαστάσεις mm	Διαστάσεις κοπής mm	Χωρ/τα	Ισχύς 230Volt	Kg	Τιμή €
OS1-10	50/60	19083985	Ø 295*315	Ø 276	10lit	475Watt	4	1.152

Θερμαινόμενη και ψυχόμενη επιφάνεια FAGOR Ισπανίας.

Ειδικά σχεδιασμένη για την διατήρηση ζεστών ή κρύων τροφίμων στην ίδια επιφάνεια. Ιδανικό για εγκαταστάσεις με περιορισμένο χώρο. Κατασκευασμένο από ανοξείδωτο χάλυβα με σατέν φινιρίσμα. Σύστημα θέρμανσης από κρυφές αντιστάσεις στο κάτω μέρος της πλάκας. Στατική ψύξη στην βάση. Πίνακας ελέγχου με ψηφιακό θερμοστάτη και καλώδιο μήκους 1 μέτρου. Ηλεκτρονικός θερμοστάτης, με ψηφιακή οθόνη, για έλεγχο και ρύθμιση της θερμοκρασίας. Ελάχιστη χρονική καθυστέρηση για εναλλαγή από κρύο σε ζεστό ή αντίστροφα. Θερμοκρασία λειτουργίας: ζεστό: από +30 °C έως +120 °C και κρύο: από -10 °C έως +50 °C.



Μοντέλο	FREON	Hz	Κωδικός	Διαστάσεις mm	Διαστάσεις κοπής mm	Χωρ/τα GN 1/1	Χρώμα	Ισχύς 230Volt	Kg	Τιμή €
FPRV6-2-W	R290	50/60	19092274	765*610*478	765*585	2	Ασπρο	990Watt	45	6.416
FPRV6-3-W	R290	50/60	19092275	1115*610*478	1090*585	3	Ασπρο	1490Watt	55	7.170

Θερμαινόμενη και ψυχόμενη κεραμική επιφάνεια

FPRV6-2-W	R290	50/60	19092274	765*610*478	765*585	2	Ασπρο	990Watt	45	6.416
FPRV6-3-W	R290	50/60	19092275	1115*610*478	1090*585	3	Ασπρο	1490Watt	55	7.170

Θερμαινόμενη και ψυχόμενη ανοξείδωτη επιφάνεια

FPRSS6-2	R290	50/60	19092278	765*610*478	765*585	2	-	990Watt	45	6.279
FPRSS6-3	R290	50/60	19092279	1115*610*478	1090*585	3	-	1490Watt	55	6.998



Βάσεις για αντιπερριστικά FAGOR Ισπανίας.

Γενικά χαρακτηριστικά: Ειδικά σχεδιασμένο για την βελτίωση της υγιεινής των τροφίμων κατά το σέρβις. Κατασκευασμένο από ανοξείδωτο χάλυβα με συμπαγή και στιβαρή δομή, σε στρογγυλό σωλήνα Ø51 mm ή ορθογώνιο 60x30 mm. Σφιγκτήρες για εύκολη στερέωση γυαλιών ICC, καμπυλά ή ίσια, μονής ή διπλής όψης. Οι βραχίονες τοποθετούνται εύκολα στη δομή μέσω ελασμάτων με σπείρωμα.

Αντιπερριστικές βάσεις με φως, θέρμανση αλογόνου και κεραμική: 35 mm απόσταση μεταξύ του βραχίονα και της ασπίδας τροφίμων για την διευκόλυνση των εργασιών καθαρισμού.

Αντιπερριστική βάση με φωτισμό: Φωτισμός LED υψηλής φωτεινότητας, για εγκατάσταση πάνω από ουδέτερα ή ψυκτικά στοιχεία.

Αντιπερριστική βάση με με θερμότητα αλογόνου: φωτισμός και θέρμανση με προστατευμένους λαμπτήρες αλογόνου, ενσωματωμένους πλάι πλάι.

Αντιπερριστική βάση με κεραμική θερμότητα: φως και θερμότητα που παράγονται από προστατευμένους λαμπτήρες αλογόνου και εναλλασσόμενα κεραμικά στοιχεία. Τα κεραμικά στοιχεία παρέχουν πιο έντονη και συγκεντρωμένη θερμότητα.



Χωρ/τα GN 1/1	Ύψος mm	Διαστάσεις κοπής mm	Ισχύς Watt	Σχήμα τζαμιού				Παραλληλόγραμμο			Στήριγμα Στρογγυλό		
				Τάση	Μοντέλο	Κωδικός	Τιμή €	Μοντέλο	Κωδικός	Τιμή €	Μοντέλο	Κωδικός	Τιμή €
1 επίπεδο	426				DDFN	19106278	258	ISPPCS-R	19071964	292	DDFNT-R	19105717	292
2 επίπεδα	676							ISPPCS-R-2	19071966	503			503
Στηρίγματα με φωτισμό													
2	426	720	15	100- 240V 1N~ 50/60Hz	DDFL-2	19105702	713	DDFL-R-2	19105707	746	DDFLT-R-2	19105712	746
3	426	1045	25		DDFL-3	19105703	782	DDFL-R-3	19105708	815	DDFLT-R-3	19105713	815
4	426	1370	35		DDFL-4	19105704	848	DDFL-R-4	19105709	881	DDFLT-R-4	19105714	881
5	426	1695	45		DDFL-5	19105705	922	DDFL-R-5	19105710	956	DDFLT-R-5	19105715	956
6	426	1020	55		DDFL-6	19105706	1.031	DDFL-R-6	19105711	1.065	DDFLT-R-6	19105716	1.065
Στηρίγματα με θέρμανση αλογόνου													
2	426	720	600	220- 240V 1N~ 50/60Hz	DDFH-2	19105672	739	DDFH-R-2	19105677	772	DDFHT-R-2	19105682	772
3	426	1045	900		DDFH-3	19105673	859	DDFH-R-3	19105678	893	DDFHT-R-3	19105683	893
4	426	1370	1200		DDFH-4	19105674	979	DDFH-R-4	19105679	1.011	DDFHT-R-4	19105684	1.011
5	426	1695	1500		DDFH-5	19105675	1.096	DDFH-R-5	19105680	1.130	DDFHT-R-5	19105685	1.130
6	426	1020	1500		DDFH-6	19105676	1.303	DDFH-R-6	19105681	1.336	DDFHT-R-6	19105686	1.336
Στηρίγματα με κεραμική θέρμανση													
2	426	720	650	220- 240V 1N~ 50/60Hz	DDFC-2	19105687	957	DDFC-R-2	19105692	989	DDFCT-R-2	19105697	989
3	426	1045	1050		DDFC-3	19105688	1.111	DDFC-R-3	19105693	1.144	DDFCT-R-3	19105698	1.144
4	426	1370	1450		DDFC-4	19105689	1.259	DDFC-R-4	19105694	1.292	DDFCT-R-4	19105699	1.292
5	426	1695	1850		DDFC-5	19105690	1.422	DDFC-R-5	19105695	1.454	DDFCT-R-5	19105700	1.454
6	426	1020	1850		DDFC-6	19105691	1.627	DDFC-R-6	19105696	1.660	DDFCT-R-6	19105701	1.660

Ουδέτεροι ορθοστάτες για τζάμι μπροστινής προστασίας FAGOR Ισπανίας.

Ειδικά σχεδιασμένοι για την προστασία στο show cooking ή κατά το self service. Το τζάμι δεν περιλαμβάνεται και πρέπει να παραγγελθεί ξεχωριστά.

Μοντέλο	Τύπος βάσης	Κωδικός	Διαστάσεις mm	Περιγραφή	Τιμή €
ISPCF-L-R		19043361	69x72x423	Σετ από 2 ορθοστάτες	304
ISPCF-C-R		19043362	98x70x423	1 ορθοστάτης	259



Τζάμι για αντιπτερνιστικές βάσεις FAGOR Ισπανίας.

Σκληρυμένο γυαλί. Στερεώνεται χρησιμοποιώντας σφιγκτήρα που περιλαμβάνεται στο στήριγμα της τροφοδοσίας.

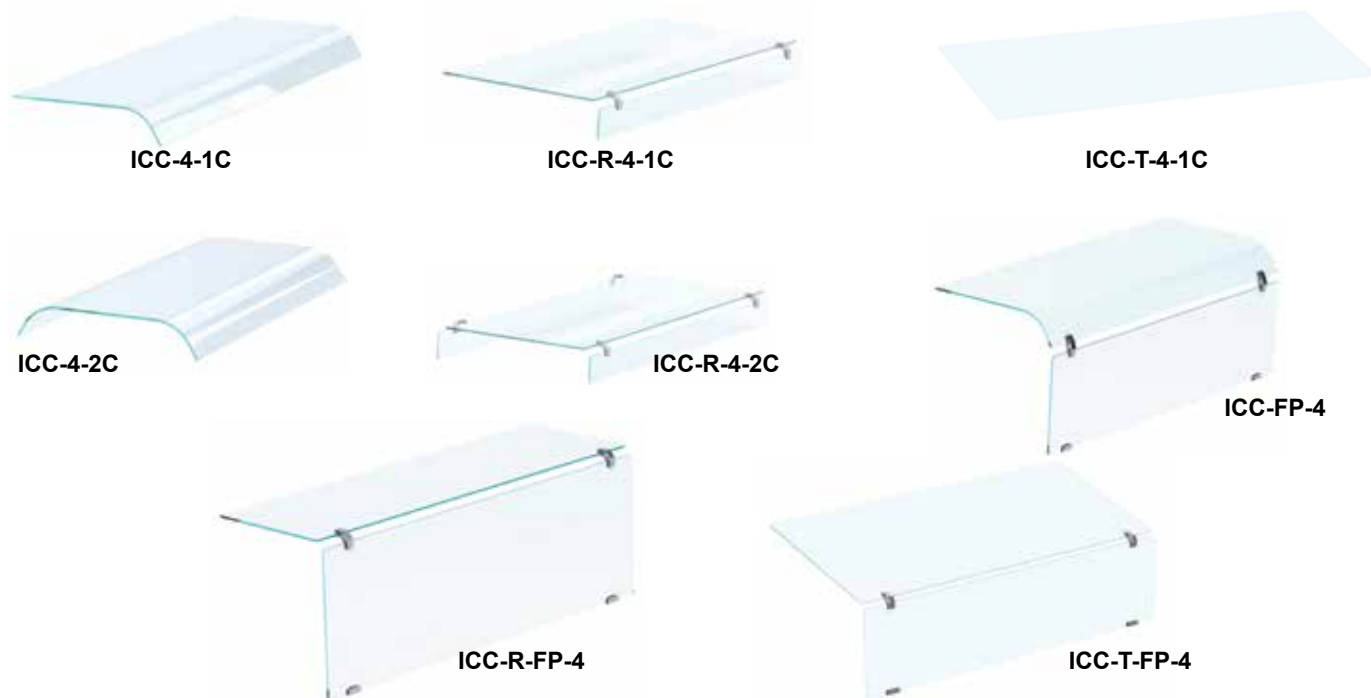

Χωρ/τα GN 1/1	Μοντέλο	Κωδικός	Διαστάσεις mm	Τιμή €	Μοντέλο	Κωδικός	Διαστάσεις mm	Τιμή €	Μοντέλο	Κωδικός	Διαστάσεις mm	Τιμή €
------------------	---------	---------	------------------	-----------	---------	---------	------------------	-----------	---------	---------	------------------	-----------

Τζάμι μπροστά

2	ICC-2-1C	19043272	675*500*108	311	ICC-R-2-1C	19043293	675*433*123	321	ICC-T-2-1C	19087365	675*520*6	150
3	ICC-3-1C	19043273	1000*500*108	367	ICC-R-3-1C	19043295	1000*433*123	379	ICC-T-3-1C	19087366	1000*520*6	166
4	ICC-4-1C	19043274	1325*500*108	386	ICC-R-4-1C	19043296	1325*433*123	401	ICC-T-4-1C	19087367	1325*520*6	206
5	ICC-5-1C	19043275	1650*500*108	413	ICC-R-5-1C	19043297	1650*433*123	471	ICC-T-5-1C	19087368	1650*520*6	260
6	ICC-6-1C	19047838	1975*500*108	510	ICC-R-6-1C	19047843	1975*433*123	536	ICC-T-6-1C	19087363	1975*520*6	306

Τζάμι κέντρου

2	ICC-2-2C	19046893	675*570*108	322	ICC-R-2-2C	19043298	675*585*123	400	-	-	-	-
3	ICC-3-2C	19046894	1000*570*108	380	ICC-R-3-2C	19043301	1000*585*123	449	-	-	-	-
4	ICC-4-2C	19046895	1325*570*108	396	ICC-R-4-2C	19043302	1325*585*123	551	-	-	-	-
5	ICC-5-2C	19046896	1650*570*108	457	ICC-R-5-2C	19043303	1650*585*123	639	-	-	-	-
6	ICC-6-2C	19047839	1975*570*108	545	ICC-R-6-2C	19047844	1975*585*123	776	-	-	-	-

Τζάμι κλειστό μπροστά

2	ICCS-FP-2	19072070	675*515*420	477	ICCS-R-FP-2	19072075	675*433*420	460	ICCS-T-FP-2	19105647	675*486*525	460
3	ICCS-FP-3	19072071	1000*515*420	423	ICCS-R-FP-3	19072076	1000*433*420	506	ICCS-T-FP-3	19105648	1000*486*525	506
4	ICCS-FP-4	19072072	1325*515*420	557	ICCS-R-FP-4	19072077	1325*433*420	540	ICCS-T-FP-4	19105649	1325*486*525	540
5	ICCS-FP-5	19072073	1650*515*420	704	ICCS-R-FP-5	19072078	1650*433*420	688	ICCS-T-FP-5	19105670	1650*486*525	688
6	ICCS-FP-6	19072074	1975*515*420	811	ICCS-R-FP-6	19072079	1975*433*420	794	ICCS-T-FP-6	19105671	1975*486*525	794

Μπροστινό τζάμι προστασίας για ουδέτερους ορθοστάτες FAGOR Ισπανίας.

Γυαλί ειδικά σχεδιασμένο για να προστατεύει τον επισκέπτη από ανεπιθύμητη επαφή.

Σκληρυμένο γυαλί για χρήση σε συνδυασμό με ουδέτερους βραχίονες-ορθοστάτες.

Μοντέλο	Κωδικός	Διαστάσεις mm	Χωρητικότητα GN1/1	Τιμή €
IDFG-2	19043312	675x395x6	2	153
IDFG-3	19043314	1000x395x6	3	173
IDFG-4	19043315	1325x395x6	4	188
IDFG-5	19043316	1650x395x6	5	207
IDFG-6	19047848	1975x395x6	6	449



Εξαρτήματα για τις εντοιχιζόμενες συσκευές DROP IN του ομίλου FAGOR.



Ουδέτερος διανεμητής πιάτων με μεταλλικά ελατήρια βαρέως τύπου. Ρυθμιζόμενη διάμετρος των πιάτων. Εύκολο στην τοποθέτηση. Χωρητικότητα 40-45 πιάτα (ανάλογα το ύψος). Μέγιστο βάρος 45Kg. Ανοξείδωτο AISI 304 18/10.

Μοντέλο	Κωδικός	Διαστάσεις κοπής cm	Διαστάσεις cm	Διάμετρος πιάτου Øcm	Τιμή €
IDPN-28	19046408	Ø37,5	39,1x73	18 - 28	563
IDPN-34	19043371	Ø43,4	45,1x73	24 - 34	697



Θερμαινόμενος διανεμητής πιάτων με μεταλλικά ελατήρια βαρέως τύπου. Ρυθμιζόμενη διάμετρος των πιάτων. Εύκολο στην τοποθέτηση. Χωρητικότητα 40-45 πιάτα (ανάλογα το ύψος). Μέγιστο βάρος 45Kg. Ανοξείδωτο AISI 304 18/10. Ισχύς: 480Watt/230Volt. Χειριστήριο για την ρύθμιση της θερμοκρασίας. Με λάμπα λειτουργίας και πρίζα.

Μοντέλο	Κωδικός	Διαστάσεις κοπής cm	Διαστάσεις cm	Διάμετρος πιάτου Øcm	Ισχύς Watt	Τιμή €
IDPC-28	19043372	Ø40,7	42x73	18 - 28	480	1.255
IDPC-34	19043373	Ø46,6	48x73	24 - 34	480	1.360



Καπάκι κάλυψης για τους διανεμητές πιάτων.

Μοντέλο	Κωδικός	Διαστάσεις cm	Διάμετρος πιάτου Øcm	Τιμή €
ITDP-28	19043374	Ø34x6	28	115
ITDP-34	19043375	Ø40x6	34	119



Διανεμητής καλαθιών. Αποθηκεύει καλάθια 50x50cm. Με μεταλλικά ελατήρια. Εύκολο στην τοποθέτηση. Μέγιστο βάρος: 120Kg. Χωρητικότητα 5 καλάθια ύψους 11cm. Ανοξείδωτο.

Μοντέλο	Κωδικός	Διαστάσεις cm	Διαστάσεις κοπής cm	Τιμή €
IDCN-55	19043376	60x64x71	53,5x61	1.285

Buffet θερμαινόμενο EMPERO Τουρκίας.

Τεχνικά χαρακτηριστικά: Με θερμοστάτη ασφαλείας. Φέρει ανοξείδωτη λεκάνη, αποχέτευση και φωτισμό.



Μοντέλο	sku	Χωρ/τα	Διαστάσεις cm	Ισχύς 230Volt	Βάρος Kg	Τιμή €
EMP.SBS.03	302310	3 x GN1/1	118x89x87(137)	2,7Kw	125	2.070
EMP.SBS.04	302311	4 x GN1/1	150x89x87(137)	2,7Kw	146	2.300
EMP.SBS.05	302312	5 x GN1/1	180x89x87(137)	4,3Kw	163	2.600
EMP.SBS.06	302313	6 x GN1/1	210x89x87(137)	5,4Kw	184	3.210

Buffet ουδέτερο EMPERO Τουρκίας.

Τεχνικά χαρακτηριστικά: Φέρει επιφάνεια γρανίτη και φωτισμό.



Μοντέλο	sku	Διαστάσεις cm	Βάρος Kg	Τιμή €
EMP.SB.03-N	30232	118x89x87(137)	125	2.070
EMP.SB.04-N	30234	150x89x87(137)	146	2.370
EMP.SB.05-N	30236	180x89x87(137)	163	2.620
EMP.SB.06-N	30239	210x89x87(137)	184	3.000

Buffet ψυχόμενο EMPERO Τουρκίας.

Τεχνικά χαρακτηριστικά: Ανοξείδωτη λεκάνη. Πάχος μόνωσης 40Kg/ m³. Με φωτισμό. FREON R134a. Ψύξη : +2/+8°C.



Μοντέλο	sku	Χωρ/τα	Διαστάσεις cm	Ισχύς 230Volt	Βάρος Kg	Τιμή €
EMP.SB.03	30231	3 x GN1/1	118x89x87(137)	1,3Kw	125	2.760
EMP.SB.04	30233	4 x GN1/1	150x89x87(137)	1,3Kw	146	2.910
EMP.SB.05	30235	5 x GN1/1	180x89x87(137)	1,3Kw	163	3.070
EMP.SB.06	30237	6 x GN1/1	210x89x87(137)	1,3Kw	184	3.850

Επιλογή χρωματισμού :

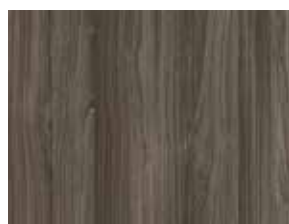

Ash Oak



Samba Walnut



Hazelnut



📍 Πολυκράτους 28, 182 33 Α.Ι.Ρέντης
☎ 210.4826940 fax: 210.4824248
@ info@karamanis.gr 🌐 www.karamanis.gr

CATEREQUIP

ΚΑΡΑΜΑΝΗΣ-ΒΑΡΔΕΛΛΗΣ ΑΕ

Ρόδος
Λ.Ρόδου Λίνδου 7
τηλ.: 2241304911

ΚΑΡΑΜΑΝΗΣ-ΜΥΡΙΔΑΚΗΣ ΑΕ

Κρήτη
Καρτερού 18-20, Νέα Αλικαρνασσό, Ηράκλειο
τηλ.: 2810342239

ΚΑΡΑΜΑΝΗΣ-ΤΣΟΝΤΑΚΗΣ ΑΕ

Κρήτη
Εθνάρχου Βενιζέλου & Έλλης, Χανιά
τηλ.: 2821089797